



**HAL**  
open science

**В камне и в бронзе, сборник статей в честь Анны  
Песковой [V kamne i v bronzе, sbornik statej v čest' Anny  
Peskovoj**

Aleksandr Musin, Olga Shcheglova

► **To cite this version:**

Aleksandr Musin, Olga Shcheglova (Dir.). В камне и в бронзе, сборник статей в честь Анны Песковой [V kamne i v bronzе, sbornik statej v čest' Anny Peskovoj. Institut pour l'histoire de la culture matérielle. 650 p., 2017, 978-5-9908534-4-7. <hal-03221360>

**HAL Id: hal-03221360**

**<https://normandie-univ.hal.science/hal-03221360>**

Submitted on 8 May 2021

**HAL** is a multi-disciplinary open access archive for the deposit and dissemination of scientific research documents, whether they are published or not. The documents may come from teaching and research institutions in France or abroad, or from public or private research centers.

L'archive ouverte pluridisciplinaire **HAL**, est destinée au dépôt et à la diffusion de documents scientifiques de niveau recherche, publiés ou non, émanant des établissements d'enseignement et de recherche français ou étrangers, des laboratoires publics ou privés.



# В КАМНЕ И В БРОНЗЕ

In stone and bronze





*Teens*

RUSSIAN ACADEMY OF SCIENCES  
Institute for the History of Material Culture  
Proceedings. Vol. XLVIII

# **IN STONE AND BRONZE**

Essays presented in honor of Anna Peskova

Edited by

Aleksandr Musin (editor-in-chief) & Olga Shcheglova

Saint-Petersburg  
2017

РОССИЙСКАЯ АКАДЕМИЯ НАУК  
Институт истории материальной культуры  
Труды. Т. XLVIII

## **В КАМНЕ И В БРОНЗЕ**

Сборник статей в честь Анны Песковой

Редакторы-составители  
А. Е. Мусин (отв. ред.) и О. А. Щеглова

Санкт-Петербург  
2017

УДК 904  
ББК 63.4

Издание утверждено к печати Ученым Советом ИИМК РАН  
Редакторы-составители: А. Е. Мусин (отв. ред.) и О. А. Щеглова

В КАМНЕ И В БРОНЗЕ. Сборник статей в честь Анны Песковой.  
Труды ИИМК РАН. Т. XLVIII – СПб.: ИИМК РАН, ООО «Невская Книжная Типография», 2017. – 650 с.: ил. Рез. англ.

Рецензенты:  
д. фил. н., проф. Т. В. Рождественская, к. и. н. О. И. Богуславский

ISBN 978-5-9908534-4-7

Публикуемое издание продолжает академическую традицию сборников, отражающих основной спектр научных интересов юбиляра. Вошедшие в него статьи являются выражением уважения и признательности коллег А. А. Песковой – ведущему российскому специалисту мирового уровня в области изучения археологии древнерусского города и христианских древностей. В сборник включены тексты, написанные представителями ведущих научных и музейных центров России, Украины, Беларуси, Молдовы, Румынии, Болгарии, Польши, Латвии, Франции, Германии, Великобритании. Он объединяет новейшие исследования в области художественной и материальной культуры средневековой Европы и Древней Руси IX–XVII вв. Многие материалы вводятся в научный оборот впервые. Сборник способен заинтересовать не только специалистов по истории и археологии Европы, но и преподавателей и студентов профильных факультетов высших учебных заведений, музейных сотрудников и работников культуры, всех, кто интересуется таинственной эпохой Средневековья.

*Благодарим петербургского художника Юрия Федорова за помощь в издании книги*

Макет и оформление обложки С. Г. Бочаровой

*В оформлении обложки использованы изображения: фундамент апсиды церкви Успения Богородицы, XII в. Дорогобуж, Украина, раскопки А. А. Песковой; энколпион с образом св. князя Бориса, XII в., Федоровский раскоп, Великий Новгород; энколпион с образами Распятая, Богородицы и избранных святых, XIII в., Ратминская стрелка, Дубна, находка Общественного фонда историко-краеведческих исследований и гуманитарных инициатив «Наследие».*

© Коллектив авторов, 2017  
© Институт истории материальной культуры РАН, 2017

## СОДЕРЖАНИЕ | CONTENTS

Tabula Gratulatoria.....	9
Анна Пескова: опыт творческой биографии .....	17
Anna Peskova: an Essay on Scientific Biography .....	
Библиография научных работ А. А. Песковой. Составитель Л. М. Всевиов .....	37
Bibliography of Scientific Works by Anna Peskova. Compiled by L. M. Vseviiov .....	
<b>Александрович В.</b> Древнейшие образцы и начало бытования иконографии Спаса во славе в искусстве старокиевской традиции.....	43
Abstract: Aleksandrovych V. The Earliest Examples and the Beginning of Existence of Iconography of the Savior in Glory in the Paintings of Old Kyivan Tradition.....	636
<b>Антипов И. В.</b> Применение деревянных связей в домонгольском зодчестве Новгорода.....	53
Abstract: Antipov I. V. Wooden Ties in the Stone Architecture of Pre-Mongol Novgorod.....	636
<b>Архипова Е. И.</b> Образец и копия в скульптуре малых форм Древней Руси (по материалам Украины).....	61
Abstract: Arkhipova E. I. Example and Copy in the Minor Arts of Old Rus' Shown in Artefacts from Ukraine.....	636
<b>Башкоў А. А.</b> Рэлікварыі хрысціян канца X–XIV стст.: беларускія знаходкі ў кантэксте еўрапейскага матэрыялу.....	73
Abstract: Bashkov A. A. Christian Reliquaries of the 10 <sup>th</sup> –15 <sup>th</sup> centuries: Belarus Findings in the Context of European Material.....	637
<b>Веремейчик О. М.</b> Християнські старожитності середньовічного Любеча (за матеріалами досліджень 2010–2015 рр.).....	77
Abstract: Veremeychik O. Christian Devotional Objects of Medieval Lyubech (Surveys of 2010-2015).....	637
<b>Войцешук Н.</b> Скляні прикраси з літописного Звенигорода (за матеріалами розкопок 2010 року).....	85
Abstract: Voyseshchuk N. Glass Objects from medieval Zvenigorod (Excavations of 2010).....	637
<b>Гордин А. М.</b> Заметки о паломнических граффити аббатства Сен-Жиль.....	95
Abstract: Gordin A. M. Notes on the pilgrim graffiti of the Saint-Gilles abbey.....	637
<b>Горлов К. В.</b> Псевдодирхамы ‘Bird Coins / Falcon Coins’: проблема русского происхождения .....	105
Abstract: Gorlov K. Pseudo-Dirhams ‘Bird Coins / Falcon Coins’. Problem of their Russian Origin .....	637
<b>Григорьева Н. В.</b> Склепы Георгиевского погоста Старой Ладogi.....	109
Abstract: Grigor'yeva N. V. The Crypts of the Cemetery of Saint George Church in Staraya Ladoga.....	637
<b>Гупало В.</b> Христианские реликвии паломников из княжеского Звенигорода.....	117
Abstract: Hupalo V. Objects of Christian Pilgrims from Princely Zvenigorod.....	637
<b>Гурулева В. В.</b> К вопросу о монете-обереге Михаила Италика: солид императора Юстиниана II 705–711 гг. из коллекции Эрмитажа .....	125
Abstract: Guruleva V. V. The Question of the Coin-Amulet of Michael Italicus: Solidus of Justinian II (705-711) from the Hermitage Collection .....	638
<b>Dejan M., Dejan Ş.</b> The Symbolism of the Ritual Deposition in the Churches of Medieval Moldavia after Some Archaeological Data from Suceava County (Romania) .....	137
Abstract: Dejan M., Dejan Ş. The Symbolism of the Ritual Deposition in the Churches of Medieval Moldavia after Some Archaeological Data from Suceava County (Romania).....	638
<b>Демидко С. Ю.</b> Микрорегионы «Изяславля»-Изяслава и «Изяславля»-Городища: попытка сравнения .....	141
Abstract: Demidko S. Yu. Microregions of ‘Izyaslavl’-Izyaslav and the Hillfort of ‘Izyaslavl’ (a Comparison) .....	638
<b>Дончева С.</b> Новые находки древнерусских энколпионов на территории Болгарии.....	151
Abstract: Doncheva S. New Finds of Old-Russian Reliquary Crosses from Bulgaria.....	638
<b>Дончева-Петкова Л.</b> Кресты-энколпионы, их реликвии и производство в средневековой Болгарии .....	155
Abstract: Doncheva-Petkova L. Reliquary Crosses, Relics from them and their Manufacture in Medieval Bulgaria.....	638

<b>Ениосова Н. В., Манукян А. М.</b> Актуальные проблемы атрибуции византийского художественного металла: крест из собрания Музея русской иконы.....	161
Abstract: Eniosova N. V., Manukyan A. M. Topical Problems in Attribution of Byzantine Artistic Metal: a Cross from the Collection of the Museum of Russian Icon .....	638
<b>Ёлшин Д. Д.</b> К изучению новгородской плинфы XI–XIII вв. ....	173
Abstract: Yolshin D. D. Materials for Study of Novgorod Bricks (11 <sup>th</sup> –13 <sup>th</sup> centuries) .....	639
<b>Жилина Н. В.</b> Декоративное оформление древнерусского костюма XI–XIII вв. по изобразительным источникам .....	183
Abstract: Zhilina N. V. The Decoration of the Costume of Old Rus' of the 11 <sup>th</sup> –13 <sup>th</sup> Century according to Graphic Sources.....	639
<b>Żółkowska J.</b> Zawieszka z wizerunkiem Matki Boskiej Orantki z Dołubowa.....	193
Abstract: Żółkowska J. A pendant with an image of Our Lady Orans from Dołubowo .....	639
<b>Ивакин Г. Ю., Ивакин В. Г., Баранов В. И., Зоценко И. В.</b> Крест-реликварий из раскопок 2016 г. в Феофании (г. Киев) .....	201
Abstract: Ivakin G. Yu., Ivakin V. G., Baranov V. I., Zotsenko I. V. Reliquary Cross from Excavation in Feofaniya (City of Kyiv) in 2016 .....	639
<b>Иоаннисян О. М.</b> Еще раз об антиминоссе 1148/1149 года.....	207
Abstract: Ioannisyanyan O. M. Once More about the Antimension of 1148/1149 AD.....	639
<b>Йотов В.</b> Золотой перстень – имитация ротонды «Анастасис» над Гробом Господним.....	215
Abstract: Yotov V. A Gold Ring in the Form of the Rotunda 'Anastasis' above the Holy Sepulcher.....	640
<b>Казанский М. М.</b> Большие «готские» пряжки с изображением креста у населения Юго-Западного Крыма (вторая половина VI – первая половина VII в.): о происхождении убора .....	221
Abstract: Kazanski M. Large Belt-Buckles of the 'Crimean Gothia' Type with a Cross in the South-Western Crimea (550-650 AD): the Origin of the Costume.....	640
<b>Кирпичников А. Н.</b> Древнерусские мечники (к трактовке источников и термина).....	227
Abstract: Kirpichnikov A. N. Old-Russian Swordsmen (Treatment of Sources and the Term).....	640
<b>Корниенко А. И.</b> К вопросу о ювелирных мастерских древнего Изяславля (по материалам коллекции серебряных колтов с чернью из собрания Государственного Эрмитажа) .....	229
Abstract: Kornienko A. I. Jewelry Workshops of the Old Izyaslavl' (on the Basis of the Collection of Silver <i>kolts</i> with niello in the State Hermitage).....	640
<b>Kruk M. P.</b> Dewocjonalia rosyjskie (moskiewskie) z pól bitewnych w muzeach polskich .....	241
Abstract: Kruk M. P. Russian (Muscovite) Devotionals from Battlefields in the Collections of Polish Museums.....	640
<b>Кулешов Вяч. С.</b> Золотые браслеты русов IX–XI вв.: тексты, вещи и функции .....	253
Abstract: Kuleshov V. S. Russian Gold Armrings of the 9 <sup>th</sup> to 11 <sup>th</sup> centuries: Texts, Items and Functions.....	640
<b>Куликов В. Е., Миняев С. С., Медникова Е. Ю.</b> Применение полиполяризационного метода исследований в археологии .....	259
Abstract: Kulikov V. E., Minyayev S. S., Mednikova E. Yu. The Application of the Method of Polypolarization in Archaeology.....	640
<b>Курбатов А. В.</b> Монашеские пояса с клеймами и матрицы для их тиснения в средневековой Руси .....	265
Abstract: Kurbatov A. V. Monastic Girdles with Stamps and Matrices for their Impression from Medieval Rus' .....	641
<b>Лапшин В. А.</b> Предметы личного благочестия из материалов раскопок в Тверском Кремле.....	283
Abstract: Lapshin V. A. Objects of Personal Devotion among the Finds from Excavations of the Tver Kremlin .....	641
<b>Лысенко А. В., Тесленко И. Б., Мусин А. Е.</b> Средневековый христианский храм на горе Пахкал-Кая в Южном Крыму .....	291
Abstract: Lysenko A. V., Teslenko I. B., Musin A. E. Medieval Christian Church on the Mount Pakhkal-Kaya in Southern Crimea.....	641
<b>Медведева М. В.</b> Архитектор С. С. Некрасов и его коллекция фотографий начала XX в. из собрания Научного архива ИИМК РАН .....	311
Abstract: Medvedeva M. V. Architect S. S. Nekrasov and his Collection of Photographs of the Beginning of the 20 <sup>th</sup> Century in the Collection of the Scientific Archives of the Institute for the History of Material Culture.....	641
<b>Михайлов А. В., Белецкий С. В.</b> Геральдическая подвеска с территории южной Псковщины.....	321
Abstract: Mikhaylov A. V., Beletskiy S. V. Heraldic Pendant from the Southern Part of Pskov Lands.....	642



<b>Михайлова Е. Р.</b> Два древнерусских комплекса с украшениями из олова с запада Новгородской земли .....	327
Abstract: Mikhaylova E. R. Two Medieval Russian Assemblages with Pewter Ornaments .....	642
<b>Мусин А. Е.</b> «Да витают у святого Мамы»: святой мученик Мамант и древнерусское христианство.....	335
Abstract: Musin A. E. 'Such Russes as come hither shall dwell by Saint Mamas's Church': Saint Mammās and Old Rus' Christianity.....	642
<b>Мисько Ю. В.</b> Давньоруська металоластика із фондової колекції Національного Києво-Печерського історико-культурного заповідника.....	345
Abstract: Mys'ko Yu. V. Old-Russian Metal Reliquary Crosses from the Depository Collection of the National Kyiv-Pechera Historical and Cultural Preserve .....	642
<b>Назаренко В. А.</b> Шахновский триллер (о раскопках на Вороньей реке в Приладожье).....	351
Abstract: Nazarenko V. A. 'Thriller' of the Village of Shakhnovo (excavations at the Voronega River in the Southern Lake Ladoga Area).....	642
<b>Новаковская-Бухман С. М.</b> Украшения из частных коллекций в собрании Русского музея: Византия, Скандинавия, Восток.....	361
Abstract: Novakovskaya-Buchman S. M. Ornaments from Private Collections Kept in the State Russian Museum (Byzantine Empire, Scandinavian Countries, Orient).....	643
<b>Овсянников О. В.</b> Царь Петр и итальянское судно на Северной Двине: баркалон Афанасия, архиепископа Холмогорского и Важеского.....	377
Abstract: Ovsyannikov O. V. Peter I and an Italian Ship on the Northern Dvina: Barca-Longa of the Archbishop Afanasiy of Kholmogory and Vaga .....	643
<b>Остапенко А. А.</b> К истории изучения древнерусских крестов-реликвариев.....	395
Abstract: Ostapenko A. A. On the History of Studies of Old-Russian Reliquary Crosses .....	643
<b>Павлова В.</b> Прошлое в настоящем: древнерусский энколпион в ставроотеке первой половины XIX века.....	399
Abstract: Pavlova V. Past in Present: Old-Russian Reliquary Cross in a Stavrotheke of the First Half of the 19 <sup>th</sup> century .....	643
<b>Панченко В. Б.</b> К вопросу о классификации каменных крестов по формальным признакам: восьмой тип по И. А. Шляпкину и проблема исследования крестов «в круге».....	407
Abstract: Panchenko V. B. On the Classification of Stone Crosses: Type 8 by Il'ya Shlyapkin and the Problem of Crosses 'Inside a Circle' .....	643
<b>Пекарская Л.</b> Неизвестный древнерусский клад из раскопок Императорской археологической комиссии в Киеве в 1914 году.....	415
Abstract: Pekaraska L. Unknown Ancient Treasure of Rus' Found during Excavations Carried out by the Imperial Archaeological Commission in Kiev, 1914 .....	643
<b>Петегирич В.</b> Белз у подорожніх «Записках» Мартина Груневега.....	425
Abstract: Petegyrych V. M. Belz in Travel 'Notes' of Martin Gruneweg.....	644
<b>Плавинский Н. А., Степанова М. И.</b> Материалы к реконструкции женского погребального головного убора населения Верхнего Повилья XI в. ....	433
Abstract: Plavinski M. A., Stsiapanava M. I. Materials for the Reconstruction of Female Funeral Headdress of the Upper Vilija Population in the 11 <sup>th</sup> Century .....	644
<b>Платонова Н. И.</b> Последние годы П. П. Покрышкина .....	445
Abstract: Platonova N. I. Last years of Petr P. Pokryshkin .....	644
<b>Плохов А. В., Семенов С. А.</b> Крестообразные знаки на днищах сосудов с поселений Поволховья .....	453
Abstract: Plokhov A. V., Semenov S. A. Cross-shaped Symbols on the Bottoms of Pottery from Settlements on the Volkhov River.....	644
<b>Покровская Л. В., Степанов А. М., Сингх В. К.</b> Нательные кресты, крестовидные и крестовключенные привески XI – начала XII в. (по материалам Троицких XIII и XIV раскопов).....	467
Abstract: Pokrovskaya L. V., Stepanov A. M., Singh V. K. Pendant Crosses, Cross-like Pendants and Pendants with Inscribed Crosses of the 11 <sup>th</sup> – early 12 <sup>th</sup> century (after Materials from Excavations Troitsky 13 <sup>th</sup> and Troitsky 14 <sup>th</sup> in Novgorod) .....	644
<b>Прищепа Б. А., Войтюк О. П.</b> Дослідження середньовічного поселення поблизу Успенської церкви в Дорогобужі на р. Горині.....	475

Abstract: Pryshchepa B. A., Voytiuk O. P. The Study of the Medieval Settlement near Uspenska (Assumption) Church in Dorohobuzh on the Horyn River .....	644
<b>Рабинович Р. А.</b> В поисках достоверной локализации летописного Пересечена .....	485
Abstract: Rabinovich R. A. Attempts at Reliable Localization of Peresechen of the Chronicles .....	644
<b>Рябцева С. С.</b> Древнерусские женские головные уборы с рясами и колтами .....	499
Abstract: Ryabtseva S. S. Old-Russian Female Headdresses with Reasas and Kolts .....	645
<b>Сакса А. И.</b> «Дом купеческой гильдии» (Гильдия Святого Духа) в Выборге: к вопросу о локализации .....	511
Abstract: Saksa A. I. 'House of Merchant's Guild' (Guild of the Saint Spirit) in Vyborg. Problem of Localization .....	645
<b>Салмин С. А., Салмина Е. В.</b> Реликвии из раскопок Ильинского девичьего монастыря в Пскове в 2008 г. ....	525
Abstract: Salmin S. A., Salmina E. V. Christian Objects from Excavations of Saint Elijah Female Convent in Pskov in 2008 .....	645
<b>Соболев В. Ю.</b> Иконки-привески с конным изображением святого Георгия .....	537
Abstract: Sobolev V. Yu. Icon Pendants with the Image of Saint George on Horseback .....	645
<b>Сорокин П. Е.</b> Каменный крест из раскопок на Охтинском мысу .....	549
Abstract: Sorokin P. E. Stone Personal Devotional Cross from Excavation on the Okhta Promontory .....	646
<b>Спиргис Р.</b> Паломнический контекст находок перламутровых крестиков XIII–XVII вв. на территории современных Латвии и Литвы .....	561
Abstract: Spirģis R. Finds of 13 <sup>th</sup> –17 <sup>th</sup> century Mother-of-Pearl Crosses in Present-Day Latvia and Lithuania and their Pilgrimage Context .....	646
<b>Стерлигова И. А.</b> «Колты» из Старорязанского клада 1822 года: драгоценности рязанской княгини или Царицы Небесной? .....	583
Abstract: Sterligova I. A. Pendants ( <i>kolty</i> ) from the Ryazan' Hoard of 1822: Ornaments of an Earthly princess or Gifts to the Queen of Heaven? On the Evolution of Prestigious Byzantine Women's Headdress Accessories in Rus' .....	646
<b>Строкова Л., Андрощук Ф.</b> Візантійські старожитності «сирійської колекції» Б. І. та В. Н. Ханенків: культурно-історичний контекст .....	595
Abstract: Strokova L., Androshchuk F. Byzantine Archaeological Objects from the 'Syrian collection' of Bogdan and Varvara Khanenkos in the Cultural and Historical Context .....	647
<b>Сытая Л. Ф.</b> К вопросу о кладах из раскопок Н. Е. Макаренко у Спасского собора Чернигова .....	603
Abstract: Syta L. F. The Hoard from Excavations by Nikolay Makarenko near the Savior Cathedral in Chernihiv .....	647
<b>Федоров Ю. А.</b> Крест «Свет Христов» .....	607
Abstract: Fedorov Yu. A. Cross 'The Light of Christ' .....	
<b>Чуракова А. Ю.</b> Подвеска-иконка «Чудо св. Георгия о змие» с городища близ Шепетовки .....	611
Abstract: Churakova A. Yu. Icon Pendant with a Representation of Saint Georges Slaying the Dragon from the Fortified Site near the Town of Shepetivka .....	647
<b>Щеглова О. А.</b> Статья Г. Ф. Корзухиной «Турьи рога черниговских курганов»: замечания к публикации архивного текста .....	615
<b>Корзухина Г. Ф.</b> Турьи рога черниговских курганов .....	620
Abstract: Shcheglova O. A. On the Publication of the Article by Gali Korzukhina 'The Drinking-Horns from Burial Mounds of Chernigov' .....	647
<b>Musin A., Gilevich A.</b> Anna Peskova, her Works, and her <i>Festschrift</i> .....	635

## TABULA GRATULATORIA

Светлана Андреевна АВДУСИНА, старший научный сотрудник, отдел археологических памятников, Государственный исторический музей, Москва, Россия, e-mail: oar23@mail.ru

Володимир Степанович АЛЕКСАНДРОВИЧ, доктор історичних наук, завідувач відділу, відділ історії середніх віків, Інститут українознавства ім. І. Крип'якевича Національної академії наук України, Львів, Україна, e-mail: lvivabc@yahoo.com

Федор Александрович АНДРОЩУК, доктор исторических наук, руководитель научно-исследовательского проекта, Исторический музей Швеции, Стокгольм, Швеция, e-mail: aeifor@gmail.com

Илья Владимирович АНТИПОВ, кандидат искусствоведения, доцент, кафедра истории русского искусства, Институт истории, Санкт-Петербургский государственный университет, Санкт-Петербург, Россия, e-mail: i.antipov@spbu.ru

Єлизавета Іванівна АРХИПОВА, кандидат історичних наук, старший науковий співробітник, в. о. заступника директора з наукової роботи, музей історії Десятинної церкви, Київ, Україна, e-mail: lizarhip@gmail.com

Наталья Ивановна АСТАШОВА, кандидат исторических наук, старший научный сотрудник, отдел археологических памятников, Государственный исторический музей, Москва, Россия, e-mail: oar23@mail.ru

В'ячеслав Ігорович БАРАНОВ, молодший науковий співробітник, відділ археології Києва, Інститут археології Національної академії наук України, Київ, Україна, e-mail: baranov\_v@mail.ru

Аляксандр Аляксандравіч БАШКОЎ, кандыдат гістарычных навук, дацэнт, кафедра гісторыі славянскіх народаў, Брэсцкі дзяржаўны ўніверсітэт імя А. С. Пушкіна, Брэст, Беларусь, e-mail: bashkow@mail.ru

Сергей Васильевич БЕЛЕЦКИЙ, доктор исторических наук, профессор, отдел славяно-финской археологии, Институт истории материальной культуры РАН, Санкт-Петербург, Россия, e-mail: durnowo@rambler.ru

Наталья Андреевна БЕЛОВА, научный сотрудник, рукописный отдел, научный архив, Институт истории материальной культуры РАН, Санкт-Петербург, Россия, e-mail: pharc@mail.ru

Евгения Владимировна БОБРОВСКАЯ, старший лаборант, рукописный отдел, научный архив, Институт истории материальной культуры РАН, Санкт-Петербург, Россия, e-mail: pharc@mail.ru

Тимур Анатолійович БОБРОВСЬКИЙ, кандидат історичних наук, молодший науковий співробітник Національного заповідника «Софія Київська», Київ, Україна, e-mail: bobrovskij@ukr.net

Олег Игоревич БОГУСЛАВСКИЙ, кандидат исторических наук, заместитель директора по научной работе, Институт истории материальной культуры РАН, Санкт-Петербург, Россия, e-mail: oleg@archeo.ru

Светлана Геннадиевна БОЧАРОВА, Санкт-Петербург, Россия, e-mail: sbocharova1@gmail.com

Тацяна Станіславаўна БУБЕНЬКА, кандыдат гістарычных навук, дацэнт, кафедра гісторыі Беларусі, Віцебскі дзяржаўны ўніверсітэт імя П. М. Машэрава, Віцебск, Беларусь, e-mail: tanya.bubenko@mail.ru

Олена Михайлівна ВЕРЕМЕЙЧИК, кандидат історичних наук, доцент кафедра археології, етнології та краєзнавчо-туристичної роботи, Чернігівський національний педагогічний університет ім. Т. Г. Шевченка, e-mail: veremeychuk@mail.ru

Олексій Петрович ВОЙТЮК, старший науковий співробітник, комунальний заклад «Рівненський обласний краєзнавчий музей» Рівненської обласної ради, Рівне, Україна, e-mail: djunua@ukr.net

Наталя Василівна ВОЙЦЕЦУК, молодший науковий співробітник, Науково-дослідний центр «Рятівна археологічна служба», Інститут археології Національної академії наук України, Львів, Україна, e-mail: natawi@ukr.net

Marcin WOŁOSZYN, doktor habilitowany, Profesor, Instytut Archeologii Uniwersytetu Rzeszowskiego, Kraków, Polska, e-mail: marcinwoloszyn@gmail.com

Лев Михайлович ВСЕВИОВ, главный библиотекарь, отдел Библиотеки академии наук при Институте истории материальной культуры РАН, Санкт-Петербург, Россия, e-mail: bibl\_mem@archeo.ru

Алексей Вадимович ГИЛЕВИЧ, Санкт-Петербург, Россия, e-mail: gilevich\_a@mail.ru

Александр Михайлович ГОРДИН, кандидат искусствоведения, научный сотрудник, сектор архитектурной археологии, Государственный Эрмитаж, Санкт-Петербург, Россия, e-mail: gordin@hermitage.ru

Константин Вячеславович ГОРЛОВ, младший научный сотрудник, Институт истории материальной культуры РАН, Санкт-Петербург, Россия, e-mail: costik.gorlov@yandex.ru

Валентина Михайловна ГОРЮНОВА, кандидат исторических наук, старший научный сотрудник, отдел славяно-финской археологии, Институт истории материальной культуры РАН, Санкт-Петербург, Россия, e-mail: gorynova.valent@mail.ru

Наталья Владимировна ГРИГОРЬЕВА, младший научный сотрудник, отдел славяно-финской археологии, Институт истории материальной культуры РАН, Санкт-Петербург, Россия, e-mail: mak-kon4@yandex.ru

Ольга Владимировна ГРИГОРЬЕВА, научный сотрудник, рукописный отдел, научный архив, Институт истории материальной культуры, Санкт-Петербург РАН, Россия, e-mail: pharc@mail.ru

Piotr GROTOWSKI, dr, Zastępca dyrektora, Instytut Historii Sztuki i Kultury, Uniwersytet Papieski Jana Pawła II, Kraków, Polska, e-mail: oxygenium@poczta.fm

Віра Діонізівна ГУПАЛО, старший науковий співробітник, доктор історичних наук, відділ археології та сектор «Археологічний музей», Інститут українознавства ім. І. Крип'якевича Національної академії наук України, Львів, Україна, e-mail: gupaloarcho@ukr.net

Вера Валентиновна ГУРУЛЕВА, старший научный сотрудник, отдел нумизматики, хранитель монет Древнего Рима и Византии, Государственный Эрмитаж, Санкт-Петербург, Россия, e-mail: verina@hermitage.ru

Monica DEJAN, doctor, Șef Serviciu Arheologie, Muzeul Bucovinei, Suceava, Romania, e-mail: monicagogu@yahoo.com

Ștefan DEJAN, arheolog, Serviciul Arheologie, Muzeul Bucovinei, Suceava, Romania, e-mail: stefandejan@gmail.com

Сергій Юрійович ДЕМИДКО, завідувач науково-методичним відділом, КЗК «Хмельницький обласний краєзнавчий музей», Хмельницький, Україна, e-mail: sdkhmusarch@gmail.com

Стела ДОНЧЕВА, доцент, доктор, Национален археологически институт с музей при Българска академия на науките, Филиал Шумен, Шумен, България, e-mail: donchevastela@yahoo.com

Людмила ДОНЧЕВА-ПЕТКОВА, доктор на историческите науки, професор, Национален археологически институт с музей при Българска академия на науките, София, България, e-mail: ldoncheva\_petkova@abv.bg

Татьяна Семеновна ДОРОФЕЕВА, научный сотрудник, отдел славяно-финской археологии, Институт истории материальной культуры РАН, Санкт-Петербург, Россия, e-mail: vesti\_iimk@mail.ru

Денис Дмитриевич ЁЛШИН, кандидат исторических наук, научный сотрудник, сектор архитектурной археологии, Государственный Эрмитаж, Санкт-Петербург, Россия, e-mail: denis.jolshin@gmail.com

Иван Игоревич ЕРЕМЕЕВ, кандидат исторических наук, старший научный сотрудник, отдел славяно-финской археологии, Институт истории материальной культуры РАН, Санкт-Петербург, Россия, e-mail: eremeev\_iimk@mail.ru

Татьяна Анатольевна ЕРШОВА, старший лаборант, фотоотдел, научный архив, Институт истории материальной культуры РАН, Санкт-Петербург, Россия, e-mail: pharc@mail.ru

Наталья Викторовна ЖИЛИНА, доктор исторических наук, ведущий научный сотрудник, Институт археологии РАН, Москва, Россия, e-mail: nvzhilina@yandex.ru

Joanna ŻÓŁKOWSKA, Kustosz, Dział Średniowiecza i Archeologii Czasów Nowożytnych, Państwowe Muzeum Archeologiczne, Warszawa, Polska, e-mail: jzolkowska@gmail.com

Анна Михайловна ЗАЛМАНЗОН (Зорина), Санкт-Петербург, Россия

Сергей Сергеевич ЗОЗУЛЯ, младший научный сотрудник, отдел археологических памятников, Государственный исторический музей, Москва, Россия, e-mail: oap23@mail.ru

Иван Володимирович ЗОЦЕНКО, молодший науковий співробітник, відділ археології Києва, Інститут археології Національної академії наук України, Київ, Україна, e-mail: zotsenkoi@mail.ru

Всеволод Глібович ІВАКІН, кандидат історичних наук, старший науковий співробітник, відділ давньоруської та середньовічної археології, Інститут археології Національної академії наук України, Київ, Україна, e-mail: wkniaz16@ukr.net

Гліб Юрійович ІВАКІН, член-кореспондент Національної академії наук України, доктор історичних наук, заступник директора з наукової роботи, Інститут археології Національної академії наук України, Київ, Україна, e-mail: ivakingleb@voliacable.com

Олег Михайлович ИОАННИСЯН, кандидат исторических наук, заведующий сектором архитектурной археологии, Государственный Эрмитаж, Санкт-Петербург, Россия, e-mail: olegioann@gmail.com

Валерий ЙОТОВ, доцент, доктор, Археологически музей, Варна, България, e-mail: valeri.yotov@gmail.com

Михаил Михайлович КАЗАНСКИЙ, доктор, руководитель исследований, Центр изучения истории и цивилизации Византии (Centre de recherches d'Histoire et de Civilisation de Byzance), Национальный центр научных исследований, Кан, Франция, e-mail: michel.kazanski@mail.ru

Сергей Юрьевич КАИНОВ, научный сотрудник, отдел археологических памятников, Государственный исторический музей, Москва, Россия, e-mail: oap23@mail.ru

Анатолий Николаевич КИРПИЧНИКОВ, доктор исторических наук, профессор, главный научный сотрудник, Институт истории материальной культуры РАН, Санкт-Петербург, Россия

Алена Игоревна КОРНИЕНКО, лаборант, отдел истории русской культуры, Государственный Эрмитаж, Санкт-Петербург, Россия, e-mail: kornienko.job@mail.ru

Эльвира Валерьевна КОРОЛЕВА, кандидат исторических наук, заведующая, отдел хранения археологических коллекций, Псковский государственный объединенный историко-археологический и художественный музей-заповедник, Псков, Россия, e-mail: koroleva.elvira@gmail.com

Вадзім Іванавіч КОШМАН, кандыдат гістарычных навук, дацэнт, загадчык, аддзел археалогіі Сярэдніх вякоў і Новага часу, Інстытут гісторыі НАН Беларусі, Мінск, Беларусь, e-mail: vadzim\_archeo@tut.by

Mirosław Piotr KRUK, doktor habilitowany, Profesor, Uniwersytet Gdański, Instytut Historii Sztuki, Kierownik Zakładu Historii Sztuki Średniowiecznej, Kurator Kolekcji Sztuki Cerkiewnej, Muzeum Narodowe w Krakowie, Kraków, Polska, e-mail: miroslaw.kruk@ug.edu.pl

Дарья Андреевна КУКИНА, младший научный сотрудник, фотоотдел, научный архив, Институт истории материальной культуры РАН, Санкт-Петербург, Россия, e-mail: pharc@mail.ru

Вячеслав Сергеевич КУЛЕШОВ, научный сотрудник, отдел нумизматики, Государственный Эрмитаж, Санкт-Петербург, Россия, e-mail: kuleshov@hermitage.ru

Вадим Евгеньевич КУЛИКОВ, член отделения фундаментальных медико-биологических исследований Европейской академии естественных наук, Санкт-Петербург, Россия, e-mail: vad.cul@yandex.ru

Александр Валентинович КУРБАТОВ, доктор исторических наук, ведущий научный сотрудник, отдел славяно-финской археологии, Институт истории материальной культуры РАН, Санкт-Петербург, Россия, e-mail: alkurba@rambler.ru

Наталья Александровна ЛАЗАРЕВСКАЯ, научный сотрудник, фотоотдел, научный архив, Институт истории материальной культуры РАН, Санкт-Петербург, Россия, e-mail: pharc@mail.ru

Владимир Анатольевич ЛАПШИН, доктор исторических наук, директор, Институт истории материальной культуры РАН, Санкт-Петербург, Россия, e-mail: vladimirlapshin@yandex.ru

Алексей Анатольевич ЛИПАТОВ, кандидат исторических наук, научный сотрудник, отдел славяно-финской археологии, Институт истории материальной культуры РАН, Санкт-Петербург, Россия, e-mail: alex\_lipatov@mail.ru

Александр Владимирович ЛЫСЕНКО, младший научный сотрудник, Институт археологии Крыма РАН, Алушта, Крым, e-mail: a-lysenko@mail.ru

Марина Евгеньевна МАЗУРЕНКО, заведующая библиотекой, отдел Библиотеки академии наук при Институте истории материальной культуры РАН, Санкт-Петербург, Россия, e-mail: bibl\_mem@archeo.ru

Анна Михайловна МАНУКЯН, кандидат искусствоведения, научный сотрудник, Музей русской иконы, Москва, Россия, e-mail: manukyan4@yandex.ru

Мария Владимировна МЕДВЕДЕВА, кандидат исторических наук, старший научный сотрудник, заведующая, научный архив, Институт истории материальной культуры РАН, Санкт-Петербург, Россия, e-mail: pharc@mail.ru

Елена Юрьевна МЕДНИКОВА, старший научный сотрудник, лаборатория археологической технологии, Институт истории материальной культуры РАН, Санкт-Петербург, Россия, e-mail: vad.cul@yandex.ru

Павел Андреевич МИЛЯЕВ, младший научный сотрудник, отдел славяно-финской археологии, Институт истории материальной культуры РАН, Санкт-Петербург, Россия, e-mail: milyaev.paul@yandex.ru

Сергей Степанович МИНЯЕВ, кандидат исторических наук, старший научный сотрудник, отдел археологии Центральной Азии и Кавказа, Институт истории материальной культуры РАН, Санкт-Петербург, Россия, e-mail: ssmin@yandex.ru

Александр Валерьевич МИХАЙЛОВ, начальник отдела полевых исследований и камеральной обработки, ГБУК ПО «Археологический центр Псковской области», Псков, Россия, e-mail: navigarch@gmail.com

Кирилл Алексеевич МИХАЙЛОВ, кандидат исторических наук, старший научный сотрудник, отдел славяно-финской археологии, Институт истории материальной культуры РАН, Санкт-Петербург, Россия, e-mail: mikhailov\_kirill@mail.ru

Елена Робертовна МИХАЙЛОВА, кандидат исторических наук, лаборатория археологии, исторической социологии и культурного наследия им. проф. Г. С. Лебедева, Санкт-Петербургский государственный университет, Санкт-Петербург, Россия, e-mail: e.mikhailova@spbu.ru

Надежда Дмитриевна МОИСЕЕВА, младший научный сотрудник, фотоотдел, научный архив, Институт истории материальной культуры РАН, Санкт-Петербург, Россия, e-mail: pharc@mail.ru

Вероника Владиславовна МУРАШЕВА, кандидат исторических наук, заведующая сектором отдела археологических памятников, Государственный исторический музей, Москва, Россия, e-mail: oap23@mail.ru

Александр Евгеньевич МУСИН, доктор исторических наук, ведущий научный сотрудник, отдел славяно-финской археологии, Институт истории материальной культуры РАН, Санкт-Петербург, Россия, e-mail: aleksandr\_musin@mail.ru

Юлія Володимирівна МИСЬКО, кандидат історичних наук, провідний науковий співробітник, науково-дослідницький сектор археології, Національний Києво-Печерський історико-культурний заповідник, Київ, Україна, e-mail: mysko2003@rambler.ru

Владимир Александрович НАЗАРЕНКО, кандидат исторических наук, Мюнхен, Германия, e-mail: vlnaz45@yandex.ru

Юлия Анатольевна НАЗАРЕНКО, Мюнхен, Германия, e-mail: julianazarenko@mail.ru

Наталья Германовна НЕДОШИВИНА, кандидат исторических наук, отдел археологических памятников, Государственный исторический музей, Москва, Россия, e-mail: oap23@mail.ru

Анна НЕРСЕСЯН, доктор, научный сотрудник, Институт славянских исследований (Institut d'études slaves), Париж, Франция, e-mail: anne.nercessian@orange.fr

Светлана Михайловна НОВАКОВСКАЯ-БУХМАН, ведущий научный сотрудник, отдел древнерусского искусства, Государственный Русский музей, Санкт-Петербург, Россия, e-mail: drevo2007@mail.ru

Евгений Николаевич НОСОВ, член-корреспондент РАН, доктор исторических наук, профессор, научный руководитель, Институт истории материальной культуры РАН, заведующий кафедрой

археологии, Институт истории, Санкт-Петербургский государственный университет, Санкт-Петербург, Россия, e-mail: nosov.ev@gmail.com

Олег Владимирович ОВСЯННИКОВ, кандидат исторических наук, Вюрцбург, Германия, e-mail: oleg.ovs@gmx.de

Дмитрий Олегович ОСИПОВ, доктор исторических наук, старший научный сотрудник, отдел археологических памятников, Государственный исторический музей, Москва, Россия, e-mail: oap23@mail.ru

Александр Алексеевич ОСТАПЕНКО, кандидат исторических наук, ООО научно-производственный центр «Черноземье», Липецк, Россия, e-mail: ostapovka@gmail.com

Сергій Васильович ПАВЛЕНКО, молодший науковий співробітник, вчений секретар, відділ давньоруської та середньовічної археології, Інститут археології Національної академії наук України, Київ, Україна, e-mail: pavlenko.srv@gmail.com

Віра Вікторівна ПАВЛОВА, старший науковий співробітник, музей історії Десятинної церкви, Київ, Україна, e-mail: vpravlova@bigmir.net

Виктория Борисовна ПАНЧЕНКО, научный сотрудник, сектор архитектурной археологии, Государственный Эрмитаж, Санкт-Петербург, Россия, e-mail: vikipanch@gmail.com

Людмила ПЕКАРСКА, куратор, The Shevchenko Library & Archive, Лондон, Великобритания, e-mail: ljudmila\_p@hotmail.com

Володимир Михайлович ПЕТЕГИРИЧ, науковий співробітник, відділ археології та сектор “Археологічний музей”, секретар вченої ради, Інститут українознавства ім. І. Крип'якевича Національної академії наук України, Львів, Україна, e-mail: v.petehyrych@gmail.com

Мікалай Аляксандравіч ПЛАВІНСКІ, кандыдат гістарычных навук, дацэнт, кафедра філасофіі, сацыялогіі і эканомікі, Міжнародны дзяржаўны экалагічны інстытут імя А. Д. Сахарова, Беларускі дзяржаўны ўніверсітэт, Мінск, Беларусь, e-mail: plavinsky\_arc@mail.ru

Надежда Игоревна ПЛАТОНОВА, доктор исторических наук, ведущий научный сотрудник, отдел славяно-финской археологии, Институт истории материальной культуры РАН, Санкт-Петербург, Россия, e-mail: niplaton@gmail.com

Алексей Вячеславович ПЛОХОВ, научный сотрудник, отдел славяно-финской археологии, Институт истории материальной культуры РАН, Санкт-Петербург, Россия, e-mail: a\_plokhov@mail.ru

Любовь Владимировна ПОКРОВСКАЯ, кандидат исторических наук, старший научный сотрудник, кафедра археологии, исторический факультет, Московский государственный университет им. М. В. Ломоносова, Москва, Россия, e-mail: pokrovska-ja@yandex.ru

Богдан Анатолійович ПРИЩЕПА, кандидат історичних наук, доцент, кафедра історії України, Рівненський державний гуманітарний університет, Рівне, Україна, e-mail: archeol57@mail.ru

Василий Григорьевич ПУЦКО, Калуга, Россия

Роман Аронович РАБИНОВИЧ, кандидат исторических наук, ректор, Университет Высшая Антропологическая Школа, Кишенив, Молдова, e-mail: romanescu@mail.ru

Мария Андреевна РАЗЗАК (Юшкова), кандидат исторических наук, научный сотрудник, отдел славяно-финской археологии, Институт истории материальной культуры РАН, Санкт-Петербург, Россия, e-mail: marija\_ju@mail.ru



Милена Всеволодовна РОЖДЕСТВЕНСКАЯ, доктор филологических наук, профессор, кафедра истории русской литературы, Филологический факультет, Санкт-Петербургский государственный университет, Санкт-Петербург, Россия, e-mail: milena.rozh@gmail.com, m.rozhdestvenskaya@spbu.ru

Татьяна Всеволодовна РОЖДЕСТВЕНСКАЯ, доктор филологических наук, профессор, кафедра русского языка, Филологический факультет, Санкт-Петербургский государственный университет, Санкт-Петербург, Россия, e-mail: tat.rozhd@gmail.com, t.rozhdestvenskaya@spbu.ru

Светлана Станиславовна РЯБЦЕВА, кандидат исторических наук, ведущий научный сотрудник, Центр археологии, Институт культурного наследия АН Молдовы, Кишинев, Молдова, e-mail: sveta.earing@gmail.com

Александр Иванович САКСА, доктор исторических наук, ведущий научный сотрудник, отдел славяно-финской археологии, Институт истории материальной культуры РАН, Санкт-Петербург, Великий Новгород, Россия, e-mail: saksa@mail.natm.ru

Сергей Анатольевич САЛМИН, старший научный сотрудник, АНО «Псковский археологический центр», Псков, Россия, e-mail: solvarg@rambler.ru

Елена Вячеславовна САЛМИНА, кандидат исторических наук, начальник отдела, ГБУК ПО «Археологический центр Псковской области», Псков, Россия, e-mail: muntrik102@yandex.ru

Сергей Анатольевич СЕМЕНОВ, научный сотрудник, Институт истории материальной культуры РАН, Санкт-Петербург, Россия, e-mail: s.s.a.g@mail.ru

Татьяна Борисовна СЕНИЧЕНКОВА, кандидат исторических наук, старший научный сотрудник, Государственный Эрмитаж, Санкт-Петербург, Россия, e-mail: sentb@mail.ru

Виктор Кашмирович СИНГХ, кандидат исторических наук, научный сотрудник, кафедра археологии, исторический факультет, Московский государственный университет им. М. В. Ломоносова, e-mail: arxeolog@gmail.com

Наталья Николаевна СКАКУН, кандидат исторических наук, старший научный сотрудник, экспериментально-трасологическая лаборатория, Институт истории материальной культуры РАН, Санкт-Петербург, Россия, e-mail: skakunnatalia@yandex.ru

Владислав Юрьевич СОБОЛЕВ, старший научный сотрудник, лаборатория археологии, исторической социологии и культурного наследия, Санкт-Петербургский государственный университет, Санкт-Петербург, Россия, e-mail: vlad.sobolev@gmail.com

Петр Егорович СОРОКИН, кандидат исторических наук, старший научный сотрудник, отдел славяно-финской археологии, Институт истории материальной культуры РАН, Санкт-Петербург, Россия, e-mail: petrsorokin@yandex.ru

Roberts SPIRĢIS, Dr. hist., Latvijas Univesitātes Latvijas vēstures institūts vadošais pētnieks, Rīga, Latvija, e-mail: spirgis@inbox.lv

Вероника Яковлевна СТЕГАНЦЕВА, младший научный сотрудник, отдел археологии Центральной Азии и Кавказа, Институт истории материальной культуры РАН, Санкт-Петербург, Россия, e-mail: veronika\_s@mail.ru

Андрей Михайлович СТЕПАНОВ, старший научный сотрудник, Новгородский государственный объединенный музей-заповедник, Великий Новгород, Россия, e-mail: sam0464@mail.ru

Марыя Ігараўна СЦЯПАНВА, навуковы супрацоўнік, аддзел археалогіі, нумізматыкі і зброі, Нацыянальны гістарычны музей Рэспублікі Беларусь, Мінск, Беларусь, e-mail: mary1067@tut.by

Ирина Анатольевна СТЕРЛИГОВА, кандидат искусствоведения, ведущий научный сотрудник, Музеи Московского Кремля, Москва, Россия, e-mail: ias@kremlin.museum.ru

Сергей Александрович СТЕФУТИН, научный сотрудник, отдел археологических памятников, Государственный исторический музей, Москва, Россия, e-mail: oap23@mail.ru

Людмила Володимирівна СТРОКОВА, заслуженный працівник культури України, генеральний директор, Національний музей українського народного декоративного мистецтва, Київ, Україна, e-mail: nmhu\_archeolog@ukr.net

Ирина Анатольевна СУМИНА, научный сотрудник, отдел археологических памятников, Государственный исторический музей, Москва, Россия, e-mail: oap23@mail.ru

Людмила Федорівна СИТА, старший науковий співробітник, відділ науково-фондової роботи, Чернігівський обласний історичний музей ім. В. В. Тарновського, Чернігів, Україна, e-mail: sytalf@mail.ru

Ольга Альбертовна ТАРАБАРДИНА, кандидат исторических наук, ведущий научный сотрудник, Новгородский государственный объединенный музей-заповедник, Великий Новгород, Россия, e-mail: o.tarabardina@mail.ru

Ирина Борисівна ТЕСЛЕНКО, кандидат історичних наук, науковий співробітник, Інститут археології Національної академії наук України, Київ, Україна, e-mail: iryna\_teslenko@hotmail.com

Андрій Петрович ТОМАСHEВСЬКИЙ, кандидат історичних наук, старший науковий співробітник, відділ давньоруської та середньовічної археології, Інститут археології Національної академії наук України, Київ, Україна, e-mail: tomashevsky@ukr.net

Сергей Евгеньевич ТОРОПОВ, старший научный сотрудник, заведующий, отдел изучения проблем археологии Новгородской земли, Гуманитарный институт, Новгородский государственный университет им. Ярослава Мудрого, Великий Новгород, Россия, e-mail: s\_toropov@mail.ru

Елена Владимировна ТОРОПОВА, кандидат исторических наук, заведующая, кафедра истории России и архивоведения, директор, Гуманитарный институт, Новгородский государственный университет им. Ярослава Мудрого, руководитель Старорусской археологической экспедиции, Великий Новгород, Россия, e-mail: elena.toropova@novsu.ru

Юрий Анатольевич ФЕДОРОВ, художник, Санкт-Петербург, Россия, e-mail: tdfeodorov@mail.ru

Наталья Вадимовна ХВОЩИНСКАЯ, доктор исторических наук, ведущий научный сотрудник, отдел славяно-финской археологии, Институт истории материальной культуры РАН, Санкт-Петербург, Россия, e-mail: nosov.veg@gmail.com

Людмила Георгиевна ХРУШКОВА, доктор исторических наук, профессор, исторический факультет, Московский государственный университет им. М. В. Ломоносова, Москва, Россия, e-mail: khrushkova@list.ru

Екатерина Вячеславовна ЧЕТВЕРКИНА, старший лаборант, рукописный отдел, научный архив, Институт истории материальной культуры РАН, Санкт-Петербург, Россия, e-mail: pharc@mail.ru

Катерина Євгенівна ЧУСВА, заступник генерального директора, Національний музей мистецтва імені Богдана та Варвари Ханенків, Київ, Україна, e-mail: katernyna.chu@gmail.com

Александра Юрьевна ЧУРАКОВА, младший научный сотрудник, отдел истории русской культуры, Государственный Эрмитаж, Санкт-Петербург, Россия, e-mail: berdandu@mail.ru

Ольга Алексеевна ЩЕГЛОВА, кандидат исторических наук, старший научный сотрудник, отдел славяно-финской археологии, Институт истории материальной культуры РАН, доцент, кафедра археологии, Институт истории, Санкт-Петербургский государственный университет, Санкт-Петербург, Россия, e-mail: oascheglova@gmail.com

## АННА ПЕСКОВА: ОПЫТ ТВОРЧЕСКОЙ БИОГРАФИИ

ЕСТЬ ЛЮДИ, которые рождаются раньше срока. Не только того срока, который определен для них метриками. Содержанием своей жизни и творчества они тоже предваряют грядущее, оказываясь созвучны исканиям будущих поколений, а главное – открывающимся им новым возможностям понять историю. Для этих поколений такие люди – как первые проблески зари в еще ночной темноте: «Сторож! сколько ночи?... приближается утро, но еще ночь» (Ис. 21: 11–12).

Служение «сторожа»-хранителя смыслов в ожидании наступающего времени будет с такими людьми всю жизнь. Смещаясь в прошлое, они словно приближаются к будущему, ибо время в древних культурах – следствие вращения бытия, его замкнутого круга. Наверное, из-за такого временного сдвига их проникающие в историю труды на какую-то малость оказываются ближе к прошлому, теснее соприкасаясь с ушедшими людьми и оставленными ими вещами. Этим-то такие труды и ценны для

коллег и потомков: будучи написаны на языке настоящего, они расшифровывают для нас тайнопись истории, к которой автор неким сверхъестественным образом оказался приобщен от рождения. Эти книги не только находят себе место на рабочих столах и книжных полках «здесь и сейчас», с осознанием собственной важности требуя от книг-соседей «подвинуться», но и бронируют для себя стеллажи в библиотеках будущего. Время словно продолжает в книгах жизнь, начавшуюся до официально отведенного ей часа, и утверждает ее значимость, превосходящую собственный бег.

Так было и в жизни Анны Песковой. И так будет с ее трудами, прочитанными вчера, перечитываемыми сегодня и вновь раскрываемыми завтра. Государственные метрики свидетельствуют о ее рождении 3 января. Но семейный архив знает иное. Надпись на обороте фотокарточки свидетельствует, что Анна пришла в мир на шестнадцать дней раньше привычного всем дня ее рождения. Призыв

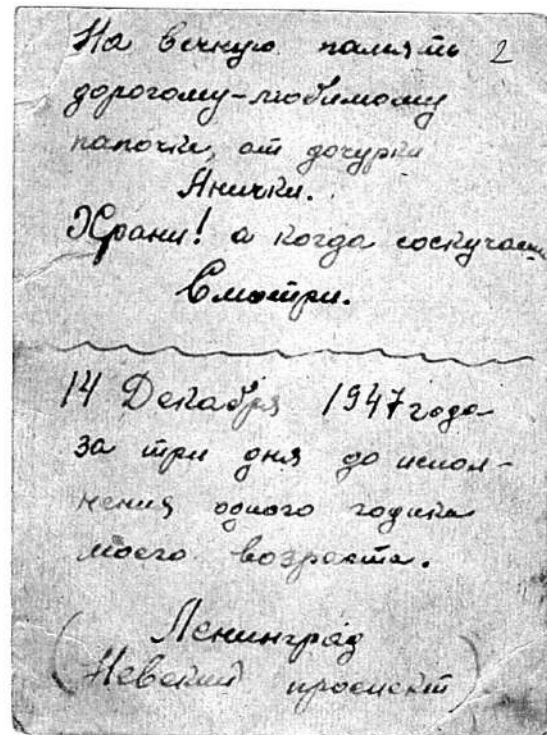

Анна Пескова. Декабрь 1947 г. Надпись на обороте: «На вечную память дорогому-любимому папочке от дочурки Анички. Храни! А когда соскучишься... Смотри. 14 декабря 1947 года, за три дня до исполнения одного годика моего возраста. Ленинград (Невский проспект)». Семейный архив

трогательной подписи конца 1940-х гг., вложенный взрослой рукой в уста ребенка – «Храни!», сегодня воспринимается не только связанным с судьбой самого снимка, который должен был бережно храниться, но словно превращает его в личный оберег, призванный хранить владельца фотографии. Это повеление сродни надписи «Спаси и сохрани», ставшей привычной для нательных православных крестов русской традиции XIX–XX вв. – части той культуры и именно в тех ее формах, с которыми будет связано творчество Анны Песковой.

Похоже, что место рождения и сама семья, вернее, дело жизни родителей определили глубинный смысл будущих трудов Анны. И то и другое было связано с водой как основой жизни и символом «единого на потребу», без которых жизнь немислима. Местом рождения стал поселок Тайцы под Гатчиной, имя которого, как думают, берет свой исток (неизбежная игра слов!) в бьющих из-под земли ключах. Древность сопровождала первые шаги нового человека по земле: место это, названное Стаища, впервые упоминается в Писцовой книге Водской пятины 1499 г. «Тайные ключи», как ключи к тайнам истории, станут понятными и необходимыми в жизни Анны.

С подземными ключами была связана и жизнь семейства Песковых. Еще в 1773–1787 гг. по проекту инженера Фридриха Бауэра был построен Таицкий водопровод, питавший самотечной водой не только пруды, каналы и фонтаны Царского Села, но



С отцом и матерью – Анисимом Семеновичем и Надеждой Самуиловной. 1951 г. Семейный архив

и утолявший жажду местных жителей. Водопровод, общей протяженностью более 15 км, представлял



С братом Семеном в Пушкине. 1953–1954 гг. Семейный архив

собой сложную систему подземных и открытых каналов с накопительными прудами и гротами. После Второй мировой войны еще в начале XX в. пришедшая в упадок система была оживлена, и неподалеку от поселка Тайцы расположилась «станция первого подъема» воды, где отец Анны работал шофером, а мать – оператором.

В 1953 г. родителей перевели на «станцию второго подъема», и семья переехала в Царское Село, ставшее советским Пушкиным, получив квартиру на втором этаже Орловской водонапорной башни, построенной в 1886 г. по проекту архитектора Александра Видова, приспособленной новыми властями в XX в. под жилье для человека. На первом этаже было машинное отделение, где работала мама – крутила задвижки и ежечасно записывала показания приборов, а на верхних этажах – резервуары с водой. Из единственного на весь этаж окна квартиры был виден один из заброшенных колодцев Таицкого водорова.



Группа Педагогического училища в походе на Карельском перешейке. 1960 г. Анна Пескова – третья справа

Там Анна и пошла в школу, закончив 7 классов, после чего, в 1961–1965 гг., продолжила учебу в 1-м Педагогическом училище им. Н. В. Некрасова уже в Ленинграде. Из его стен она вышла учителем начальных классов, и всего один год преподавала в школе № 530 в уже ставшем родным Пушкине. С той поры навсегда сохранилась благодарная память об Училище, где было много хороших педагогов и среди них – яркие неординарные личности, серьезно повлиявшие на формирование характера и мировосприятие, и подарившем дружбу, длящуюся по сей день.

Начинались новая жизнь и выбор дела всей жизни. Период 1965–1971 гг. посвящен учебе на историческом факультете Ленинградского государственного университета. Учеба была вечерней, она сопутствовала работе. Сначала, в 1966 г., в силу врачебных запретов, коснувшихся преподавания, Анна на год стала освобожденным секретарем комсомольской организации своего Педучилища. Этого года вполне хватило, чтобы насмотреться на

цинично-высокомерные нравы «передового отряда трудящейся молодежи» и «боевого резерва» коммунистической партии. Уходя из училища, Анна просто забрала свою учетную комсомольскую карточку, не собираясь вновь «вливаться в ряды».

Затем, немного подлечившись, она в 1967 г. все же проработала учителем еще год, а в 1968 г., навсегда расставшись со школой, какое-то время потрудилась на «семейном предприятии» пушкинской «Водоканализации». Наконец, в 1968–1971 гг., Анна нашла работу поближе к истории, в архиве Ленинградского отделения Института истории АН СССР, размещавшемся в знаменитом «доме Н. П. Лихачева», специально построенном хранилище прошлого и месте его постижения.

Изначально история была самым общим выбором, и этот выбор была нацелен на понимание ближайшего прошлого, не средневековья. Только что была построена «позорная стена» в Берлине, и закончился Карибский кризис, выгодно использован-



Вожатая. Перед началом летней смены в пионерском лагере. Середина 1960-х гг.

ные для сплочения советского общества страхом перед призраком мировой войны, экономический спад заставил великую хлебную державу покупать зерно в Канаде, советская армия расстреляла рабочую демонстрацию в Новочеркасске, о чем советский человек знал лишь по слухам и «голосам», а аппаратный заговор отправил в отставку главу государства и партии Никиту Хрущева. Времена «хрущевской оттепели» заканчивались, предвещая застой и новые «заморозки». Во всем этом хотелось разобраться, понять «тайные ключи» событий того времени, объяснить их, в первую очередь – себе самой. Хотелось мира – в мире и в душе. Средством миротворчества и мироустройства была выбрана история, прежде всего история международных отношений, которую предполагалось изучать на кафедре Нового времени.

Однако жизнь истфака неминуемо внесла свои исправления в этот выбор. Эти исправления при-

надлежали таланту Льва Самойловича Клейна, читавшего тогда курс «Введение в археологию» и ставшего для Анны, как и для многих, первым учителем. Археология обещала больше тайн и ключей, чем политика, паразитирующая на изнанке человеческой природы. И уже в 1966 г. состоялся опыт первой экспедиции, в тот год – к истокам русской культуры, на Рюриково городище.

Экспедицию возглавлял Михаил Константинович Каргер, директор Ленинградского отделения Института археологии АН СССР и заведующий кафедрой истории искусств на истфаке Университета. В тот год он решил исследовать фундаменты храма Благовещения Богородицы на Городище, построенного в 1103 г. и частично скрывшегося под руинами церкви XIV в. Впервые он открыл их еще в 1934 г. и в 1966–1969 гг. сумел изучить их на значительной площади<sup>1</sup>; все последующие исследования храма

<sup>1</sup> Каргер М. К. Новгород. Рюриково Городище 1934 г. // Археологические исследования в РСФСР 1934–1936 гг.: Краткие отчеты и сведения. А. М. Беленицкий, Г. И. Мосберг, М. А. Наливкина (сост.). В. В. Гольмстен (ред.). М.; Л.: Изд-во АН СССР, 1941. С. 18–24; Каргер М. К. Новгородское зодчество начала XII в. в свете новых археологических открытий // Тезисы докладов Всесоюзной сессии, посвященной итогам археологических и этнографических исследований 1966 г. Э. А. Рикман (отв. ред.). Кишинев: Б. и., 1967. С. 39–40; Каргер М. К. Памятники древнерусского зодчества (Новые архитектурно-археологические открытия в Новгороде) // Вестник Академии наук. 9. 1970. С. 79–85.

неизбежно основывались на его трудах как на раскопанном (или заложенном?) им фундаменте.

Раскопки М. К. Каргера позволили установить интересный факт – различие в ориентации по сторонам света между храмами XII и XIV вв. Запомним это. А пока Анна раскапывала фундамент лестничной башни древнего храма, рядом с которой недавно появилась могила «девицы Гали», похороненной семьей прямо у церковных развалин. Именно там Анну и увидели впервые ее будущие коллеги, позднее описавшие и могилу, и приключение старого неразорвавшегося снаряда, послужившего сиденьем нашей героине<sup>2</sup>.

Итак, М. К. Каргер стал вторым учителем. Если Л. С. Клейн сумел убедить, то М. К. Каргер сумел утвердить. Говорят иногда, что Каргер не любил людей. Эту максиму можно уточнить: Каргер не любил дураков. Как археолог, он ценил проницательность; как историк искусства, он ценил красоту. Именно он, умевший учить и зачастую способный по отдельным фрагментам плинфы очерчить контуры скрытых под землей фундаментов, сумел «поставить кисть» будущему археологу, объяснив основы расчистки раскрываемых объектов и их фиксации. Тогда же, на берегу Волхова, он спросил, на какую кафедру собирается студентка из его экспедиции. Узнав, что выбор пал на археологию, куда существовал отдельный конкурс и весьма большой, обронил многозначительную фразу: «Если не получится – приходите, поможем». Его помощь, однако, не понадобилась, и Анна, преодолев разницу в знаниях, начала учиться археологии. В тот же год она стала ходить к нему на лекции по древнерусской архитектуре, однако, став прообразом будущих архитектурно-археологических интересов Анны, это начинание тогда не получило продолжения. Впрочем, в дальнейшей жизни так вышло, что Михаил Константинович часто оказывался рядом, иногда – заочно, своим творческим наследием, и всегда – на разумной дистанции.

Студенческая жизнь шла своим чередом, с праздниками и обязательными лыжами, экспедиционная – своим. Летом 1967 г. Анна неожиданно для себя оказалась на раскопках древнерусского могильника у села Комаровка под Переяславом-Хмельницким в Украине. Поездка в архив киевского Института археологии оказалась безрезультатной:

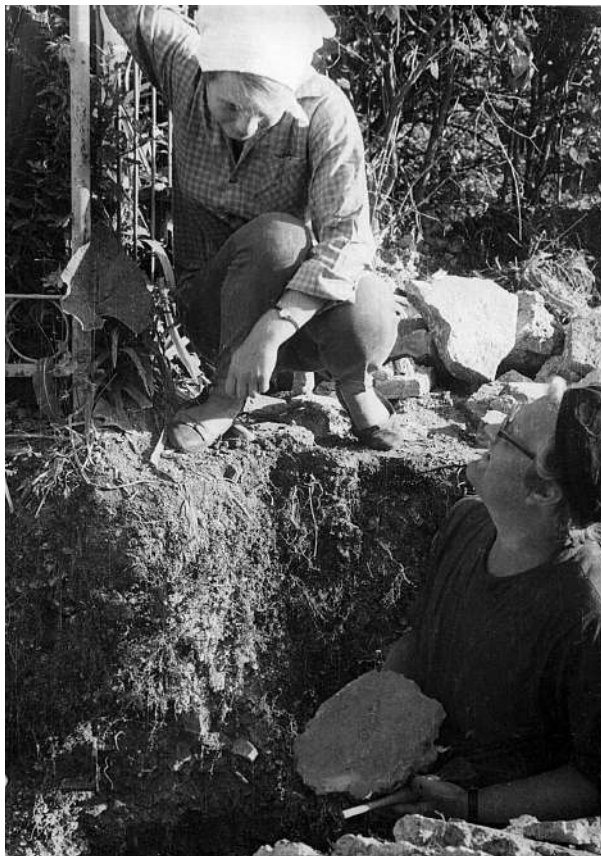

Первая экспедиция. 1966 г. С Дмитрием Никоновым. Раскопки башни церкви Благовещения Богородицы на Рюриковом городище, слева – могила «девицы Гали»

архив был закрыт на лето. И тогда коллега, Анатолий Кубышев<sup>3</sup>, собиравшийся в поле, предложил к услугам северной гостьи свою пустующую квартиру, но Анна предпочла отправиться с ним на раскопки.

В 1968 г. на 3-м курсе, состоялось знакомство с Гнездово, его курганами, селищем, городищем. Это был подарок судьбы. Попасть в экспедицию к Ивану Ивановичу Ляпушкину, исследовавшему этот памятник в 1960-е гг., было мечтой всех «славистов». Зачисляя Анну в экспедицию, он напомнил, что девушек в поле не берет, и вообще археология – не женское дело. Однако за нее еще в прошлом году просили сокурсники, он им пообещал и свое обещание выполнил. Учил он очень строгому отношению к делу, в котором не может быть мелочей (вплоть до требования гладкой подошвы обуви для всех работа-

<sup>2</sup> Смотри вступительные воспоминания О. В. Овсянникова к его статье в этом сборнике.

<sup>3</sup> Болтрик Ю. В., Скорый С. А. Памяти Анатолия Ивановича Кубышева: (1938–2001) // Российская археология. 4. 2001. С. 187–188.



На лыжной прогулке и женском празднике. 8 марта 1969 г.

ющих в раскопе), никаких выходных, кроме второй половины субботы, предполагавшей поход в баню, никаких отлучек из лагеря и вообще никакого личного времени и т.д. И. И. Ляпушкин казался студентам строгим и сухим, но в действительности, по их же свидетельствам и воспоминаниям самой Анны, был добрым и чутким человеком. Тот год был годом кончины И. И. Ляпушкина. Вскоре после возвращения в Ленинград экспедиция узнала о смерти своего мэтра.

В 1969–1970 гг. были разведки и раскопки в Юго-Восточном Приладожье на реке Паше и Сязниге, на Волхове и на речке Тигоде в Тосненском районе, по местам, упомянутым в средневековых писцовых книгах, в Полужье. Все это – вместе с сокурсниками Вас. Булкиным, И. Дубовым, В. Кольчатовым, В. Назаренко, Е. Носовым, К. Плоткиным, со старшими (Г. Лебедевым, В. Петренко) и младшими (З. Прусаковой, Н. Хвоцинской, Ю. Лесманом) товарищами. А 1969 г. она побывала на раскопках сарматских курганов в Ростовских степях под Новочеркасском, где работала экспедиция Л. С. Клейна. Похоже, что тогда и была сделана фотография, ставшая «иконой» Анны Песковой-«полевика». Именно такой ее, экспедиционную, запомнили многие друзья и коллеги. Их словесные об-

разы точно соответствуют остановившемуся мгновению снимка<sup>4</sup>.

Диплом Анна писала у Михаила Илларионовича Артамонова по раннесредневековой славянской керамике VII–VIII вв. с Пастырского городища, что в Черкасской области Украины, но ни сам М. И. Артамонов, ни тема так и не определили ее дальнейшую научную судьбу. Лишь керамика нет-нет, да оказывалась в центре ученых занятий Анны, формируя ученый метод и норму обращения с древними вещами, среди которых нет вещей незначительных, а всякая мельчайшая деталь драгоценна.

Учеба была закончена, и в дипломе было записано – «историк-археолог». Это везение посещало не каждый выпуск кафедры; некоторые уходили из Университета с записью «историк, преподаватель истории». Еще за несколько месяцев до окончания учебы, в апреле 1971 г. Анна становится лаборантом Ленинградского отделения Института археологии. С этим Институтом, как бы он не назывался, оказалась связана вся ее дальнейшая человеческая жизнь и ученая судьба.

«Крестным отцом» новой работы стал А. Н. Кирпичников, сообщивший Анне о появившейся ставке. С Анатолием Николаевичем она познакомилась во время работы в архиве. Анна была

<sup>4</sup> Смотри вступительные воспоминания В. А. Назаренко к его статье в этом сборнике.





С Анатолием Кубышевым. Раскопки древнерусского могильника у с. Комаровка под Переяславом-Хмельницким, Украина. 1967 г.



С Владимиром Назаренко и Евгением Рябининым. Гнездово. 1968 г.



С Глебом Лебедевым, читающим исландские саги, Константином Плоткиным и Евгением Рябининым. Гнездово. 1968 г.

не единственным кандидатом на новую должность, но выбор А. Н. Кирпичникова, почувствовавшего у нее, по его собственному признанию, интерес к близким ему древностям Русского Северо-Запада, оказалось безупречно-провидческим как для него самого – будущего руководителя Отдела славяно-финской археологии, так и для всего Института. Заметим здесь, что, так или иначе, все переломы научной жизни Анны Песковой были связаны с «кадровыми альтернативами» и соревновательностью, из которых она выходила с честью победителя, не побеждая «соперников». Для думающего руководителя предпочтительность этого кандидата среди прочих всегда была очевидна.

После предложения А. Н. Кирпичникова состоялась беседа с М. К. Каргером. Довольно краткая, похожая на отеческое благословение, но и достаточно пронизательная, чтобы поинтересоваться отношениями кандидата с комсомолом. Однако на исчерпывающем ответе директор не настаивал и неожиданно возникшую тему не развивал.

«Камералка», в которой пришлось работать, была через Неву от Института – в Петропавловской крепо-

сти, а потом – под крышей одного из жилых домов на улице Чайковского. В Лаборатории камеральной обработки ЛОИА работали тогда молодые и полные сил исследователи, видевшие свое будущее в академической науке. Путь, начатый в «Камералке», был сопряжен с большой нагрузкой, рутинными лаборантскими обязанностями, регламентированным рабочим днем, но вместе с Анной его прошли многие в будущем именитые ученые Института и не только его.

Здесь вновь настигла ее керамика, и отнюдь не только славянская: неолит, Средняя Азия, античность. Все нужно было промыть, зашифровать, описать, включить в длинную опись, по возможности склеить и загипсовать, внести в альбом к отчету, который автору раскопок нужно было сдать еще «вчера», и втиснуть обработанную керамику в типологические таблицы. Следующий этап был не менее сложен: предстояло собрать коллекцию воедино и подготовить ее к передаче в музей.

Керамика – самая многочисленная категория археологических находок, и для многих – самая скучная. Но, похоже, именно она стала для Анны тем поприщем, пройдя которое она научилась лю-

бить и понимать древний артефакт, что позволило ее работам, посвященным другим категориям древностей, стать проникновением в смысл, форму и судьбу вещей. Наверное, из необходимости тщательно подбирать не всегда подходящие друг к другу черепки вырос и тот безупречный морфологический, стилистический и иконографический анализ конкретного предмета, изложением которого зачитываешься в ее трудах по археологии христианских древностей и заслушиваешься, получая устные пояснения по любому интересующему тебя вопросу. Там, где коллеги порой не видят ничего, Анна Пескова не только найдет следы истории появления на свет вещи долгим путем вторичных отливок по оттиску или свидетельства ее непростой жизни на этом свете в виде затертых и отполированных долгим использованием граней, но и научит обнаруживать эти черты и черточки непривычный к ним глаз. Этот анализ-понимание вещи способен иногда обнаружить, что подобно тому, как черепок, который просится восполнить форму одного сосуда, на самом деле принадлежит другому, иконографические детали на христианской святыне или оглавие энколпиона были позаимствованы из другой традиции или от другого предмета. Так керамика становится фундаментом христианской археологии. Поистине, прав был Гордон Чайльд, когда говорил, что «археология одна», имея в виду единство основного метода во всех сферах археологического знания...

Клеить приходилось все подряд, и иногда хотелось бежать из «Камералки», куда глаза глядят, особенно после возвращения с самостоятельных раскопок, любимого «поля», связанного со средневековославянскими интересами. В 1972–1975 гг. Анна участвовала в Днепровской Левобережной экспедиции Е. А. Горюнова, в частности, в бассейне р. Сула в Лубенском районе Полтавской области, где тогда раскапывали поселение пеньковской культуры Хитцы V–VII вв.<sup>5</sup> Евгений Алексеевич стал еще одним учителем: учил разведывать и видеть археологический ландшафт, учил писать... Первая статья Анны, появившаяся в «Кратких сообщениях» и посвященная древнерусскому поселению Сенча в Посулье,



Разведка на реке Паше в Юго-Восточном Приладожье. 1969 г.

была написана по настоянию Е. А. Горюнова и под его учительским взглядом<sup>6</sup>. Разведки продолжились на Русском Севере, в Вологодской и Архангельской областях в 1977–1978 гг., где Северо-Двинским отрядом руководил О. В. Овсянников<sup>7</sup>.

Но главным «полем» Анны Песковой уже тогда была средневековая архитектура во всех ее видах: храмовом, монастырском, крепостном. Это притяжение словно было предопределено первой экспедицией 1966 г. на Рюриковом городище и закончилось лишь позднее, десятилетием раскопок

<sup>5</sup> Горюнов Е. А., Пескова А. А. Работы в Днепровском лесостепном Левобережье // Археологические открытия 1972 г. Б. А. Рыбаков (отв. ред.). М.: Наука, 1973. С. 271–272; Горюнов Е. А., Пескова А. А., Усова Г. А. Работы Днепровского левобережного отряда // Археологические открытия 1974 г. Б. А. Рыбаков (отв. ред.). М.: Наука, 1975. С. 269–270; Горюнов Е. А., Казанский М. М., Пескова А. А., Усова Г. А. Исследования на Полтавщине // Археологические открытия 1975 г. Б. А. Рыбаков (отв. ред.). М.: Наука, 1976. С. 318–319.

<sup>6</sup> Пескова А. А. Древнерусское поселение у с. Сенча на Суле // Краткие сообщения Института археологии. 155. 1978. С. 87–93.

<sup>7</sup> Верещагина И. В., Назаренко В. А., Овсянников О. В., Пескова А. А. Работы в Вологодской и Архангельской областях // Археологические открытия 1977 г. Б. А. Рыбаков (отв. ред.). М.: Наука, 1978. С. 9–10.

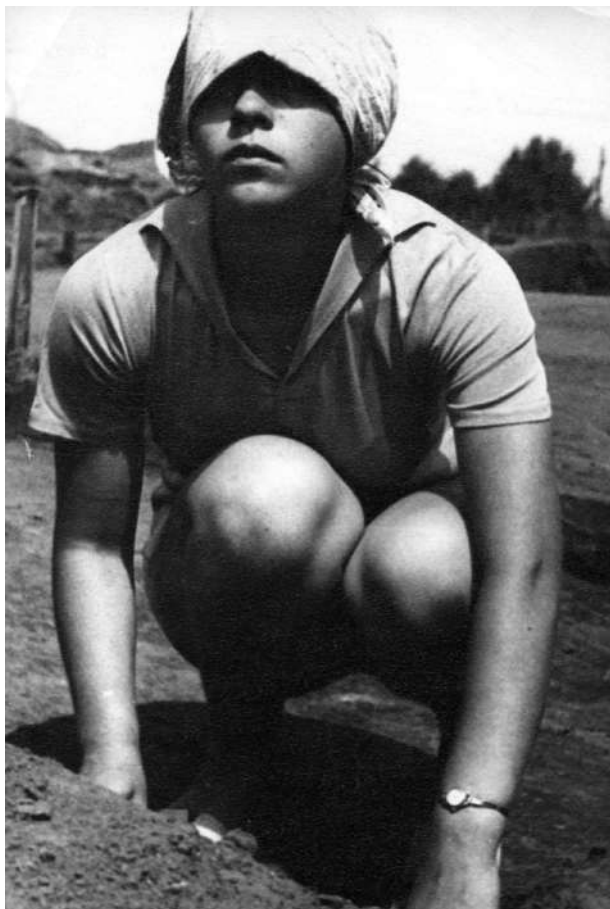

В Ростовских степях. Экспедиция Л. С. Клейна под Новочеркасском. 1969 г.

древнерусских храмов в Новгороде и на Волыни в 1978–1988 гг. В 1971 г. Анна была на исследованиях «великой государевой крепости» – Кирилло-Белозерского монастыря под руководством И. Н. Хлопина и А. Н. Кирпичникова и в том же году – на раскопках в Ямгороде-Ямбурге-Кингисепе, где под бастионами Нового времени экспедиция А. Н. Кирпичникова нашла участки стен детинца и «большого города» рубежа XV–XVI вв. и фундаменты храма конца XIV в. В 1972 и 1974 гг. Анна была на раскопках в Копорье вместе с О. В. Овсянниковым, где была открыта древняя крепость<sup>8</sup>, иногда в самые драматические моменты судьбы этой экспедиции, а в 1972–1973 гг. вместе с экспедицией А. Н. Кирпичникова копала крепость Корелу и средневековое поселение в Приозерске.



Фотография из личного дела. Начало 1970-х гг.

1970-е гг. были временем, когда в творчестве Анны Песковой складывались новые направления и подходы, окончательно приведшие ее к изучению материальной культуры древнерусского христианства. Время раздумий, время становления, трудное время – оно почти не запечатлело Анну на снимках. Лишь с 1980-х гг. историю ее жизни можно проследить не только в словах, но и в образах.

В декабре 1979 г., со всей строгостью советской академической жизни, Анну Пескову утверждают на новый трехгодичный срок в должности старшего лаборанта. А двумя годами раньше, 31 марта 1977 г., для нее, как для соискателя, утверждается тема ее кандидатской диссертации. Научный руководитель – Павел Александрович Раппопорт – становится еще одним учителем, учителем архитектурной археологии. Он и предложил Анне заняться археологией городища близ Шепетовки (Хмельницкая область, Украина), памятником с богатой материальной культурой, полностью раскопанным М. К. Каргером в 1957–1964 гг., который отождествлял его, предположительно, с летописным Изяславлем. Вновь Михаил Константинович и его научное наследие!

Анна была не единственным претендентом на эту тему, но «совет старейшин» Отдела – сам П. А. Раппопорт, М. В. Малевская и О. В. Овсянников, поддерживал ее кандидатуру. А исследование обещало быть непростым. Полевая документация зияла пробелами и проблемами. Многие находки были депаспортизованы. Коллекция хранилась в Эрмитаже, и ее хранители, сами некогда

<sup>8</sup> Назаренко В. А., Овсянников О. В., Пескова А. А., Плаксин А. А. Исследование древнего Копорья // Археологические открытия 1972 г. Б. А. Рыбаков (отв. ред.). М.: Наука, 1973. С. 31–32.

причастные к этим раскопкам, ревниво охраняли свое сокровище от посторонних глаз и умов. Изначально тема звучала как «Жилища и оборонительные сооружения древнего Изяславля», но логика работы привела к тому, что диссертационный труд оказался посвящен материальной культуре древнерусского города и его судьбе в целом, хотя город этот может быть вовсе и не был Изяславлем<sup>9</sup>. В 1980 г. тема диссертации получила существенное уточнение.

Диссертационная эпопея длилась более десяти лет. За это время Анна Пескова успела потрудиться в составе новосозданной Архитектурно-археологической экспедиции Института под руководством П. А. Раппопорта: в 1978–1981 гг. – над изучением новгородских памятников, а в 1982–1984 гг. – над исследованием Владимира-Волынского. В 1978 г. новгородский отряд проводил раскопки фундаментов церкви св. вмч. Пантелеймона на Мячине озере начала XIII в. на территории бывшего Пантелеймонова монастыря. Тогда был полностью установлен план церкви – трехапсидного четырехстолпного храма с квадратными западными и прямоугольными восточными столбами, и найдено монастырское кладбище<sup>10</sup>. В 1979–1980 гг. велись раскопки вокруг церкви св. Иоанна Предтечи на новгородском Торгу, построенной 1127–1130 гг. и перестроенной в 1453 г. В процессе раскопок выяснилось, что церковь просуществовала недолго и была



Разведки на реке Сямжена в Вологодской области. С Олегом Овсянниковым и Аркадием Никитиным. Июль 1977 г.

разобрана до основания, а на ее фундаментах в конце XII в. возвели новую церковь, чуть более длинную<sup>11</sup>. В 1980 г. отряд во главе с Анной исследовал территорию около церкви Успения Богородицы на Торгу, построенной в 1135–1144 гг. и в XV в. перестроенной. Выяснилось, что новое строительство велось с использованием плинфы, а иногда и целых блоков кладки от первоначальной церкви<sup>12</sup>.

Годом позже проводились исследования церкви св. пророка Ильи на Славне с целью обнаружения под существующим зданием 1455 г. остатков храма

<sup>9</sup> Пескова А. А. Древнерусский город Изяславль XII–XIII вв.: По материалам городища у с. Городище близ Шепетовки. Автореф. дисс. канд. ист. наук. Л.: ЛОИА АН СССР, 1988. Ср.: Белецкий С. В., Пескова А. А. Древнерусские печати Шепетовского городища и поиски его летописного имени // Памятники старины. Концепции. Открытия. Версии: Памяти Василия Дмитриевича Белецкого, 1919–1997. [Сб. науч. ст.]. С. В. Белецкий (ред.-сост.), А. Н. Кирпичников (отв. ред.). Т. 2. СПб.; Псков: ИИМК РАН, ПГОИАХМЗ, 1997. С. 133–138.

<sup>10</sup> Раппопорт П. А., Пескова А. А. Архитектурные раскопки в Новгороде // Археологические открытия 1978 г. Б. А. Рыбаков (отв. ред.). М.: Наука, 1979. С. 32–33; Раппопорт П. А. Отчет о работах Архитектурно-археологической экспедиции в Новгороде в 1978 г. Рукописный отдел научного архива ИИМК РАН. Ф. 35. Оп. 1. 1978 г. Д. 1-4; Раппопорт П. А. Архитектурно-археологическая экспедиция, 1978 г. Материалы раскопок церковью Пантелеймона и Благовещения на Мячине: полевая работа, чертежи. Фотоотдел научного архива ИИМК РАН. О 3286/1–43. В начале 2010-х гг. исследования храма и кладбища были продолжены: Седов Вл. В., Вдовиченкова М. В., Мерзлютина Н. А. Архитектурно-археологический раскопки Пантелеймонов и Благовещенского на Мячине монастырей и разведки средневековых каменных зданий в 2012 г. // Новгород и Новгородская земля: история и археология. Вып. 27. В. Л. Янин (отв. ред.). Великий Новгород: НГОМЗ, 2013. С. 60–79; Седов Вл. В., Вдовиченкова М. В. Архитектурно-археологические исследования Пантелеймонова и Юрьева монастырей в Великом Новгороде в 2013 г. // Новгород и Новгородская земля: история и археология. Вып. 28. В. Л. Янин (отв. ред.). Великий Новгород: НГОМЗ, 2014. С. 94–115.

<sup>11</sup> Пескова А. А. Архитектурные раскопки в Новгороде // Археологические открытия 1980 г. Б. А. Рыбаков (отв. ред.). М.: Наука, 1981. С. 23–24; Пескова А. А., Раппопорт П. А., Штендер Г. М. К вопросу о сложении новгородской архитектурной школы // Советская археология. З. 1982. С. 35–46; Раппопорт П. А. Отчет о раскопках Архитектурно-археологической экспедиции в 1979 г. Рукописный отдел научного архива ИИМК РАН. Ф. 35. Оп. 1. 1979 г. Д. 1-5; Пескова А. А. Новгородский отряд Архитектурно-археологической экспедиции 1979 г. Обследование церкви Ивана на Опоках в Новгороде: полевая работа, чертежи, находки. Фотоотдел научного архива ИИМК РАН. О 3329/19–33, 69–79; Пескова А. А. Отчет о работе Новгородского отряда Архитектурно-археологической экспедиции в 1980 г. по исследованию памятников первой половины XII в. – церковью Успения на Торгу и Ивана на Опоках. Рукописный отдел научного архива ИИМК РАН. Ф. 35. Оп. 1. 1980 г. Д. 8-9.

<sup>12</sup> Пескова А. А. Архитектурные раскопки в Новгороде // Археологические открытия 1980 г. Б. А. Рыбаков (отв. ред.). М.: Наука, 1981. С. 23–24; Пескова А. А. Отчет о работе Новгородского отряда Архитектурно-археологической экспедиции в 1980 г. по исследованию памятников первой половины XII в. – церковью Успения на Торгу и Ивана на Опоках. Рукописный отдел научного архива ИИМК РАН. Ф. 35. Оп. 1. 1980 г. Д. 6, 8-9; Пескова А. А. Иллюстрации к отчету Песковой А. А. за 1980 г. Фотоотдел научного архива ИИМК РАН. Колл. 2937.



С Михаилом Казанским, Павлом Раппопортом и Людмилой Паничевой на заседании Отдела в «Дубовом зале» Института, пока в помещении самого Отдела идет ремонт. 1979–1980 гг.



С Владимиром Назаренко, Людмилой Хрушковой и Анатолием Кирпичниковым. Псков. 1983 г.

конца XII в., были заложены шурфы у трапезной церкви Сретения Богородицы Антониева монастыря и у церкви Федора Стратилата на Ручье<sup>13</sup>. Копал в тот год эти храмы Л. Н. Большаков, начальник одного из отрядов Архитектурно-археологической экспедиции П. А. Раппопорта и товарищ по «Камералке», который пришел на помощь обладательнице Открытого листа, которой домашние обстоятельства помешали выехать в поле.

В 1982 г. интересы Архитектурно-археологической экспедиции Института переключаются на Волынь. Раскопки начались около Успенского собора во Владимире-Волынском. Тогда искали подтверждение гипотезы П. А. Раппопорта о существовании

княжеского дворца с южной стороны собора, откуда в храм мог вести дверной проем, расположенный на южном фасаде собора<sup>14</sup>. Тогда же в урочище Онуфриевщина на левом берегу р. Луг примерно в 3–4 км от Успенского собора, Анна Пескова обнаружила остатки разрушенного пола деревянной церкви, возведенной, по-видимому, на рубеже XII–XIII вв., которые предстали перед археологами скоплением керамических поливных плиток<sup>15</sup>. Одновременно недалеко от Успенского собора были открыты, а в 1983–1984 гг. раскопаны остатки фундаментов неизвестной ранее бесстолпной одноапсидной церкви 1150–1160-х гг., строительство которой, по неизвестным причинам, так и не было завершено<sup>16</sup>.

<sup>13</sup> Пескова А. А. Отчет о работе I Новгородского отряда Архитектурно-археологической экспедиции в 1981 г. Рукописный отдел научного архива ИИМК РАН. Ф. 35. Оп. 1. 1981 г. Д. 7–9; Пескова А. А. Иллюстрации к отчету Песковой А. А. за 1981 г. Фотоотдел научного архива ИИМК РАН. Колл. 3014.

<sup>14</sup> Пескова А. А. Раскопки памятников архитектуры XII века в г. Владимире-Волынском // Археологические открытия 1982 г. Б. А. Рыбаков (отв. ред.). М.: Наука, 1984. С. 315–316; Пескова А. А. Отчет о работе Владимир-Волынского отряда Архитектурно-археологической экспедиции в г. Владимире-Волынском в 1982 г. Рукописный отдел научного архива ИИМК РАН. Ф. 35. Оп. 1. 1982 г. Д. 5–7; Пескова А. А. Иллюстрации к отчету за 1982 г. Фотоотдел научного архива ИИМК РАН. Колл. 3033.

<sup>15</sup> Пескова А. А. Раскопки памятников архитектуры XII века в г. Владимире-Волынском // Археологические открытия 1982 г. Б. А. Рыбаков (отв. ред.). М.: Наука, 1984. С. 315–316; Пескова А. А. Отчет о работе Владимир-Волынского отряда Архитектурно-археологической экспедиции ЛОИА АН СССР в г. Владимире-Волынском в 1982 г. Рукописный отдел научного архива ИИМК РАН. Ф. 35. Оп. 1. 1982 г. Д. 5–7; Пескова А. А. Иллюстрации к отчету за 1982 г. Фотоотдел научного архива ИИМК РАН. Колл. 3033.

<sup>16</sup> Пескова А. А. Раскопки древнерусских памятников на Волыни // Археологические открытия 1983 г. Р. М. Мунчаев (отв. ред.). М.: Наука, 1985. С. 341–342; Пескова А. А. Раскопки древнерусской церкви в г. Владимир-Волынский // Археологические открытия 1984 г. В. П. Шилов (отв. ред.). М.: Наука, 1986. С. 291; Пескова А. А., Pannonopm П. А. Неизвестный памятник волынского зодчества XII в. // Памятники культуры. Новые открытия: Письменность. Искусство. Археология. Ежегодник. [1986 г.]. Д. С. Лихачев (пред. редкол.), Т. Б. Князевская (зам. пред., сост.). Л.: Наука, 1987. С. 541–546; Пескова А. А. Отчет о работе Владимир-Волынского отряда ААЭ ЛОИА АН СССР в 1983 г. в г. Владимире-Волынском и на городище близ п. Шепетовка Хмельницкой обл. Рукописный отдел научного архива ИИМК РАН. Ф. 35. Оп. 1. 1983 г. Д. 3–6; Пескова А. А. Иллюстрации к отчету за 1983 г. Фотоотдел научного архива ИИМК РАН. Колл. 3115; Пескова А. А. Отчет о работе Владимир-Волынского отряда Архитектурно-археологической экспедиции ЛОИА АН СССР в 1984 г. в г. Владимире-Волынском. Рукописный отдел научного архива ИИМК РАН. Ф. 35. Оп. 1. 1984 г. Д. 2–5; Пескова А. А. Иллюстрации к отчету за 1984 г. Фотоотдел научного архива ИИМК РАН. Колл. 3136.



Городище на реке Сясь. С Дмитрием Яблоником, Ириной Васильевой, Олегом Богуславским и Сергеем Кузьминым. 1985 г.

В те годы была не только Волынь. В июле 1978 г. Анна вместе с А. Н. Кирпичниковым и В. А. Назаренко участвует в раскопках Гдовской крепости, а в 1983 г., тоже в июле и в той же компании, исследует древние постройки Снетогорского монастыря во Пскове. Начиная с 1984 г. и вплоть до середины 1990-х гг. ее почти ежегодным археологическим поприщем становится Старая Ладога, где А. Н. Кирпичников возобновил раскопки Земляного городища. И когда читаешь строки скальда археологии «И по склонам распушенным распушенными стрелами / Разбегаются девушки цвета колоса спелого»<sup>17</sup>, живо видишь Анну, вместе подругами-коллегами восходящую и нисходящую склоном Олеговой Могилы.

Институтская же жизнь текла своим чередом. Кандидатская диссертация «Древнерусский город Изяславль XII–XIII вв. (по материалам городища у с. Городище близ Шепетовки)» была защищена в мае 1988 г. и успела порадовать наставника Анны П. А. Раппопорта. Оппонентами стали Глеб Лебедев из Ленинградского университета, как доктор, и Олег Иоаннисян из Эрмитажа, как кандидат. Ведущей организацией был украинский Институт археологии в Киеве, а внешний отзыв писал Владимир Зоценко. Роль научного руководителя тогда исполнял А. Н. Кирпичников, подключившийся на последнем этапе, с 1983 г., когда произошло зачисление Анны в заочную аспирантуру Института. Смена руководителя была вызвана хитросплетениями ака-



С Владимиром Назаренко и Анатолием Кирпичниковым на раскопках Старой Ладоги. 1986 г. Гостиница в Волхове. На столе – большая роскошь и невидаль по тем временам, банка растворимого кофе Nescafé, привезенная финской коллегой Пери Уйно, которая и стала автором фотографии

демической «политики» эпохи Б. А. Рыбакова, который был уверен, что важна не сама тема, а ее научный руководитель.

В июне 1989 г. Анна становится младшим научным сотрудником. Тогда, при утверждении ее в новой должности, коллеги на заседании Ученого совета назвали диссертацию «научным подвигом», поскольку пришлось идентифицировать депаспортизованные находки и тщательным анализом восполнять пробелы полевых отчетов, а ее автора – «единственным специалистом по культуре южной Руси» в Институте.

В год защиты диссертации Анна сделала себе и всему археологическому сообществу подарок. Возглавив вместе с Марианной Владимировной Малевской, которая была для нее еще одним учителем, Волынский отряд Архитектурно-археологической экспедиции, Анна открыла в селе Дорогобуж – на месте одноименного средневекового города (Ровенская область, Украина) древнерусский храм во имя Успения Богородицы. В XVI в. на его фундаментах была возведена новая церковь. В 1988 г. удалось полностью раскопать остатки восточной части церкви, выступающей за пределы позднесредневекового храма, ориентированного иначе, нежели его древнерусская «предшественница». Как тут не вспомнить, что первая церковь, в раскопках которой Анна принимала участие – Благовещенская церковь на Городище 1103 г. – тоже имела иную ориентировку, нежели пришедший ей на смену поздний храм.

<sup>17</sup> Лебедев Г. С. Зима в Альдейгье // Ладога и Глеб Лебедев: сборник статей. Восьмые чтения памяти Анны Мачинской, Старая Ладога, 21–23 декабря 2003 г. Д. А. Мачинский (науч. ред.). СПб.: Нестор-История, 2004. С. 376.



С «документалистами». Земляное Городище, Старая Ладога. 1986 г.

Успенская церковь в Дорогобуже, построенная, судя по всему, в 1170-е гг. была одноапсидным четырехстолпным храмом с ленточными фундаментами, возведенным в технике равнослойной кладки из плинфы на цемяночном растворе. В ходе раскопок удалось выяснить, что первоначальный план церкви вскоре после начала строительства был изменен: так, изначально крестчатые столбы стали возводить прямоугольными и т.д. Дорогобужская церковь начинает ряд храмов с башнеобразной композицией, получивших распространение в древнерусском зодчестве на рубеже XII–XIII вв., а использование при ее строительстве сложнопрофилированных кирпичей, покрытых поливой, сближает ее с церковью св. ап. Иоанна Богослова в Луцком замке, построенной киевскими мастерами примерно в то же время и исследованной М. В. Малевской в 1983 г. Обе церкви стали предшественницами храмов средневекового Гродно, фасады которых были украшены полихромными керамическими деталями<sup>18</sup>.

Открытие осталось одиноким. Смерть П. А. Раппопорта в сентябре 1988 г. означала конец Архитектурно-археологической экспедиции Института. Однако Анне еще удалось поработать вместе с М. В. Малевской на раскопках во Владимире-Волынском и Луцке в 1989–1991 гг.

Времени на экспедиции оставалось все меньше, а ситуация в стране заставляла сворачивать

большие полевые проекты. В 1993 г. Анна утверждается в должности научного сотрудника Отдела славяно-финской археологии, ученым секретарем которого она стала еще в 1989 г., приняв протоколы заседаний от О. А. Щегловой. И тогда, и десятилетием раньше Отдел славяно-финской археологии, ставший в Институте «оазисом спокойствия», должен был по достоинству оценить способность А. Н. Кирпичникова, возглавившего «славяно-финнов» в 1974 г., «инвестировать в будущее», правильно выбирая себе сотрудников. В присутствии Анны Песковой, которая хоть формально и числилась в «Камералке», но была в Отделе «своей», всегда ровной, выдержанной и доброжелательной, с воспитанием, исключавшим конфликтные ситуации, люди начинали лучше себя чувствовать.

А эти люди были особенными, с ними не могло быть просто. Появление Анны в Институте пришлось на смену поколений, когда из активной археологии начали уходить коллеги со сложным характером и ломаными судьбами 1930–1940-х гг., а на заседаниях Отдела в начале 1970-х гг. можно было услышать взаимные обвинения в «уголовщине», тогда как на смену им приходило поколение похорошему амбициозных и раскованных молодых исследователей, юность которых совпала с подъемом 60-х гг., а зрелости уготовано было встретить вызовы 90-х гг. XX века, перестроечные надежды и их

<sup>18</sup> Пескова А. А. Отчет о работе отряда Архитектурно-археологической экспедиции 1988 г. в с. Дорогобуж Гошанского района Ровенской обл. УРСР. Рівненський обласний краєзнавчий музей. Фонди. Доп. № 17544; Малевская М. В., Пескова А. А. Древнерусская Успенская церковь в Дорогобуже Волынском // Проблемы изучения древнерусского зодчества: по материалам архитектурно-археологических чтений, посвященных памяти П. А. Раппопорта, 15–19 января 1990 г. Б. и. (ред.). СПб.: Дмитрий Буланин, 1996. С. 57–60.





С Владимиром Назаренко, Глебом Лебедевым и сотрудниками экспедиции на Волхове. Старая Ладога. 1986 г.

крушение. Но Анна Пескова всем пришлось по сердцу, и даже М. К. Каргер говорил с ней мягко, что превратило ее в посредника между старым и новым руководством Отдела. Коробки с сохранившейся для науки частью наследия М. К. Каргера в 1976 г., привезенные в Институт О. В. Овсянниковым и В. А. Назаренко, прошли через ее руки.

Отделу повезло с сотрудником, ставшим его настоящим «ангелом-хранителем», одним своим присутствием отводящим от коллектива драматические противостояния и утверждающим здесь полюбовное сосуществование. Еще бы! Не каждому дарована привилегия объяснять друзьям и коллегам, в какое время суток и где именно на ладожских сопках нужно собирать зверобой для настойки, и не каждому оказано доверие провозжать их домой по внезапно забытому адресу.

Руководителю повезло с помощником, взявшим на себя труд организации работы Отдела и поддержания в нем неповторимой атмосферы доброжелательного сотрудничества. Ему был обеспечен крепкий тыл и добросовестная документация. В экспе-

диции царила та же атмосфера доброй дисциплины, что и в Отделе. Умение относиться ко всему со вниманием, достойным подражания, не раз помогало найти ошибку в нежелающей сдаться смете экспедиционных расходов, избавляя начальников от ночных кошмаров и уже маячивших призраков советского правосудия. После вмешательства Анны все сходилось: рубль к рублю, копейка к копейке.

Итак, дела Отдела и финансы экспедиции были в порядке. Этот мир и порядок стали той почвой, на которой выросли новые научные интересы Анны Песковой. В 1990-е гг. «поле» окончательно сменяется «кабинетом». В ноябре 2000 г. Анна становится старшим научным сотрудником своего Отдела. Педагог по первому образованию, она не могла, да и не хотела избежать не для всех привлекательной участи научного руководителя. Ее первым учеником стал Роман Рабинович, сегодня ректор университетской Высшей Антропологической Школы в Кишиневе. В начале, в период стажировки в Институте, его формальным руководителем была М. В. Малевская, но когда встал вопрос об



Волынский отряд Архитектурно-археологической экспедиции на раскопках Успенской церкви в Дорогобуже. Анна Пескова сидит крайняя справа. 1988 г.

аспирантуре, то ему, как «человеку с юга», да еще и занимавшемуся Карпато-Днестровским регионом древнерусской эпохи<sup>19</sup> А. Н. Кирпичников назначил в руководители Анну Пескову, хорошо знавшую памятники Волыни и Подолии.

Руководителем Анна была очень тонким, деликатным, внимательным, все время «была в курсе», снабжала литературой, терпела постоянные вылазки ученика в «чистую историю» и этногенез и тактично, но настойчиво пыталась вернуть его на путь истинный и археологический... При этом настойчивость не оборачивалась навязчивостью. Свобода, сопряженная с поддержкой и помощью,

была ее педагогическим принципом. Учитель и ученик много беседовали, а во время бесед учитель постоянно подкармливала голодного ученика с нищей молдавской стипендией «чем-нибудь к чаю». Анна старалась расширить контакты своего аспиранта, познакомив с нужными специалистами... Так она познакомила его со специалистом «по екипауцким сержкам» из Эрмитажа, которую ученик увез потом в Молдавию... А сколько было у Анны нас, заочных учеников, неучтенных протоколами Отдела и Ученых советов, которым она пригоршнями раздавала то, что имела – свои знания, свою заинтересованность, свое участие...

<sup>19</sup> Рабинович Р. А. Карпато-Днестровские земли во второй половине IX – первой половине XIII вв. (историко-археологическое исследование). Автореф. дисс. канд. ист. наук. СПб.: ИИМК РАН, 1997.

Но до этого произошло много важного, что окончательно определило ту область, где она стала экспертом: археология христианских древностей<sup>20</sup>. Путь к этим древностям лежал через изучение городской культуры «Изяславля», где их было немало. Желание понять кресты-реликварии, древнерусские энколпионы из раскопок М. К. Каргера, закономерно привело Анну к чтению трудов Г. Ф. Корзухиной, написанных еще в 1949 г., но оставшихся неопубликованными и хранившихся в институтском архиве<sup>21</sup>. Тогда для них время еще не пришло. Их время пришло именно в 1990-е гг., когда о христианских древностях стало возможно говорить и писать свободно. Более того – они стали «модными» и оттого – востребованными.

Лежащими в архиве трудами Г. Ф. Корзухиной заинтересовалась не только Анна. В Институт стали приходить запросы от «варягов», желающих опубликовать рукописи, черед которых настал. Однако и тут А. Н. Кирпичников, распоряжавшийся древнерусскими темами, был абсолютно прав: в Институте имелись свои специалисты. Так ведомственные интересы совпали с фундаментальными интересами академической науки, предполагающими, что с памятниками должен работать тот, кто любит и умеет с ними работать. Итогом этого совпадения и поддержки коллег стал первый грант Российского гуманитарного научного фонда в 1997 г., посвященный подготовке рукописи Г. Ф. Корзухиной к печати и сбору и анализу новых находок крестов-реликвариев. Затем этот же фонд поддержал издание книги.

Так увидели свет каталог и аналитическое исследование древнерусских крестов-реликвариев XI–XIII вв., где Анна Пескова стала соавтором Г. Ф. Корзухиной. Ее каталог более чем на тысячу энколпионов превосходил труд предшественницы<sup>22</sup>. Со свойственным автору научным тактом предыдущие выводы были уточнены, некоторые технико-технологические группы энколпионов – удревнены. Оказалось, что принесенный из Византии феномен крестов-реликвариев был полностью воспринят в Восточной Европе. Такая рецепция привела к расцвету этой традиции на землях Древней Руси, и мно-



С Василием Пуцко. Зал Ученого совета, Эрмитаж. 2000 г.

гие категории медных энколпионов, по мнению предыдущего поколения исследователей, сменявших друг друга в процессе культурного развития, в действительности оказались «современниками». Знакомство с распространением энколпионов и их археологическим контекстом позволило избавить ученое сообщество от мифа об элитарном характере этих предметов христианского культа: они были известны всем слоям средневекового общества.

Все это было подготовлено в рамках очередной плановой темы «Древнерусская культурная пластика», посвященной христианским памятникам Древней Руси – бытовавшим здесь предметам личного благочестия. В работе над этими сюжетами сложился подход Анны Песковой к христианским древностям и археологическому материалу вообще, который стоило бы назвать «каталожно-эссеистическим», предполагающий публикацию максимально полного корпуса типологически близких предметов и их детальный анализ – эссе, которое, словно византийский экфрасис, дает читателю полное представление об особенностях описываемо-

<sup>20</sup> Платонова Н. И., Кирпичников А. Н. Отдел славяно-финской археологии: история и ученые // Академическая археология на берегах Невы (от РАИМК до ИИМК РАН, 1919–2014 гг.). Е. Н. Носов (отв. ред.-сост.). СПб.: Дмитрий Буланин, 2013. С. 232–233.

<sup>21</sup> Корзухина Г. Ф. Памятники домонгольского медного литья. Рукописный отдел научного архива ИИМК РАН. Ф. 73. Д. 14–17. Ср.: Корзухина Г. Ф. О памятниках «корсунского» дела на Руси (по материалам медного литья) // Византийский временник. 14. 1958. С. 129–137.

<sup>22</sup> Корзухина Г. Ф., Пескова А. А. Древнерусские энколпионы: нагрудные кресты-реликварии XI–XIII вв. Труды Института истории материальной культуры РАН 7. СПб.: Петербургское Востоковедение, 2003.

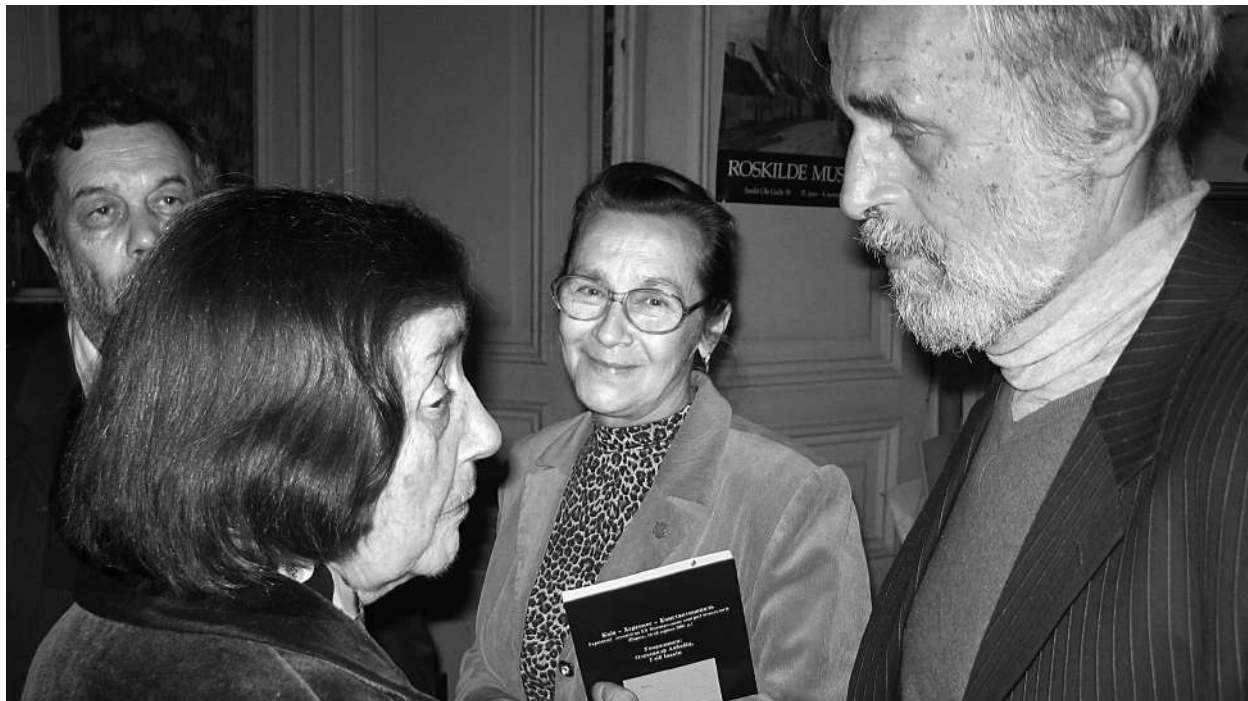

С Глебом Ивакиным, Марианной Малевской и Олегом Иоаннисяном в Отделе Института. 2008 г.



С Ольгой Щегловой в Отделе Института. 2010 г. На заднем плане – портреты ушедших коллег: Михаила Каргера, Павла Раппопорта и Татьяны Чуковой



В Отделе Института на Дворцовой набережной. 2008 г.

го предмета – археологических, морфологических, технологических, иконографических и стилистических. Этот анализ предваряет необходимое разделение материала на группы или типы, которое является следствием интеллектуального труда, а не результатом рабочей гипотезы. Вообще же, типология не является здесь стержнем исследования, что проистекает из особенностей восточно-христианской культуры с неповторимостью ее элементов, богатство которой может быть раскрыто лишь путем вдумчивого чуткого пересказа, а не схоластической систематизации<sup>23</sup>.

Подобным образом были осмыслены и последующие исследовательские сюжеты, за которые бралась Анна Пескова. В 2003 г. она изучает роль

образа свт. Николая Мирликийского в иконографической программе древнерусских энколпионов XI–XIII вв., в 2004 г. на Ученом совете Института делает доклад об иконографии древнерусских энколпионов в русле византийской традиции. Вместе с украинской коллегой Л. В. Строковой она издает византийские энколпионы из «сирийской коллекции» Б. И. и В. Н. Ханенко, окончательно подтверждая их датировку постиконоборческим периодом. Аналитическим каталогом предстало и исследование самой ранней группы древнерусских крестов с архаическим изображением Распятия X–XI вв., получивших широкое распространение от Подунавья до севера Европы и объединяющих в себе балкано-дунайские прототипы Первого Болгарского царства

<sup>23</sup> Ср.: Подскальски Г. Христианство и богословская литература в Киевской Руси (988–1237 гг.). А. В. Назаренко (пер.), К. К. Акентьев (ред.). *Subsidia byzantinorossica*: Научный альманах. Санкт-Петербургское общество византино-славянских исследований 1. СПб.: Византинороссика, 1996. С. 435.

и образы скандинавского ремесла и искусства, что приблизило конец дискуссии об их происхождении, которое возводили то к великоморавским, то к скандинавским, то к самобытным древнерусским истокам.

Эти эссе и каталоги вписаны в рамки более широких плановых тем, формулировка которых – не игра словами ради «наукообразия», а действительное желание увидеть конкретные вещи на фоне широкого культурного развития Восточной Европы. В 2004–2006 гг. такой темой становятся «Исторические истоки и эволюция культовой металлопластики Древней Руси XI–XIV вв.», в 2006–2008 гг. начинается большой проект «Характер рецепции христианской культуры Византии в Древней Руси по данным археологии», в 2007–2009 гг. – «Ближневосточные и европейские традиции в культовой металлопластике Древней Руси X–XIII вв.», в 2011–2012 гг. – «Византийские кресты-реликварии и процессионные кресты в истории культуры Древней Руси». Все задуманное и продуманное превращается в статьи и доклады на конференциях и заседания Отдела.

Одновременно завязываются связи с польскими коллегами из Центра археологии гор и возвышенностей Института археологии и этнологии Польской академии наук в Кракове и Института археологии Университета в Жешуве. Начиная с 2008 г. Анна Пескова возвращается на знакомую ей Волынь с Запада, участвуя в совместных проектах «Восток и Запад в процессах христианизации Малопольши и Северной Руси: сравнительное исследование» (2008–2010 гг.), «Между романизацией и ромеизацией: Польша Пястов и Русь Рюриковичей в процессах европеизации» (2011–2013 гг.) и, наконец, в большом проекте по исследованию Червенских городов «Золотое яблоко польской археологии: городские комплексы Чермно и Грудка над Бугом – хронология и функция в свете старых исследований и новых верификаций» (2013–2017 гг.).

Не удивительно, что новые темы связываются с уже знакомым нам кругом-возвращением. Вновь «Изяславль», вновь наследие М. К. Каргера. В пла-

нах Анны Песковой стоит подготовка к публикации материалов из раскопок на городище у с. Городище близ Шепетовки (1957–1964 гг.), которая обещает быть многотомной и потребует объединения усилий коллектива исследователей. За 50 лет этот памятник так и не стал темой монографического исследования. Публиковались и анализировались отдельные предметы и их категории: оружие и конская упряжь, сельскохозяйственные орудия и кузнечные изделия, замки и ключи, антропологические материалы, частично – стеклянные браслеты и полностью – уникальная находка серебряного платежного слитка, некоторые предметы личного благочестия (каменные иконки, кресты-реликварии) и общественного богослужения (фрагменты колоколов и бронзовая кацея), серебряные украшения – колты и перстни, фрагменты одежды, проводилось изучение технологии производства отдельных групп изделий из черного металла (ножи, ножницы, косы, серпы).

И вновь керамика... Сегодня на первом месте стоит издание, совместно с О. В. Овсянниковым, керамических материалов, описанных им еще в 1963–1967 гг. под научным руководством М. К. Каргера, с новыми иллюстрациями Е. В. Бобровской. Предполагается, что это будет развернутая аннотация большой и уникальной керамической коллекции, необычайно широкой и репрезентативной выборки различных типов сосудов полностью исследованного древнерусского поселения, погибшего в мгновение ока в пожаре и штурме середины XIII в. Впереди у Анны работа по осмыслению и изданию материалов по планировке поселения, его стратиграфии и оборонительным сооружениям. В каталоге – свыше 150 жилых и хозяйственных объектов, исследованных на площадке городища.

И наконец – возвращение к себе. Нас еще ждет труд, посвященный предметам личного благочестия жителей древнего города, будь он Изяславль или нет, той теме, которая словно «вода живая» из тайничких ключей сочится сквозь творчество Анны Анисимовны Песковой, находя жаждущих обрести ключ к тайнам истории...

## **БИБЛИОГРАФИЯ НАУЧНЫХ РАБОТ А. А. ПЕСКОВОЙ**

**1973**

Исследование древнего Копорья // Археологические открытия 1972 г. Б. А. Рыбаков (отв. ред.). М.: Наука. С. 31–32 (в соавторстве с В. А. Назаренко, О. В. Овсянниковым и А. А. Плаксиным).

Работы в Днепровском лесостепном Левобережье // Археологические открытия 1972 г. Б. А. Рыбаков (отв. ред.). М.: Наука. С. 271–272 (в соавторстве с Е. А. Горюновым).

**1975**

Работы Днепровского левобережного отряда // Археологические открытия 1974 г. Б. А. Рыбаков (отв. ред.). М.: Наука. С. 269–270 (в соавторстве с Е. А. Горюновым и Г. А. Усовой).

**1976**

Исследования на Полтавщине // Археологические открытия 1975 г. Б. А. Рыбаков (отв. ред.). М.: Наука. С. 318–319 (в соавторстве с Е. А. Горюновым, М. М. Казанским и Г. А. Усовой).

**1978**

Древнерусское поселение у с. Сенча на Суле // Краткие сообщения Института археологии АН СССР. Вып. 155: Славяно-русская археология. С. 87–93: ил.

Работы в Вологодской и Архангельской областях // Археологические открытия 1977 г. Б. А. Рыбаков (отв. ред.). М.: Наука. С. 9–10 (в соавторстве с И. В. Верещагиной, В. А. Назаренко и О. В. Овсянниковым).

**1979**

Архитектурные раскопки в Новгороде // Археологические открытия 1978 г. Б. А. Рыбаков (отв. ред.). М.: Наука. С. 32–33 (в соавторстве с П. А. Раппопортом).

**1981**

Архитектурные раскопки в Новгороде // Археологические открытия 1980 г. Б. А. Рыбаков (отв. ред.). М.: Наука. С. 23–24 (в соавторстве с П. А. Раппопортом).

Древний Изяславль // Краткие сообщения Института археологии АН СССР. Вып. 164: Славяно-русская археология. С. 66–73: ил.

**1982**

Замки и ключи из раскопок Изяславля // Краткие сообщения Института археологии АН СССР. Вып. 171: Славяно-русская археология. С. 93–99: ил. (совместно с О. В. Овсянниковым).

К вопросу о сложении новгородской архитектурной школы // Советская археология. № 3. С. 35–46: ил. Рез. англ. (в соавторстве с П. А. Раппопортом и Г. М. Штендером).

**1984**

Раскопки памятников архитектуры в г. Владимир-Волынский // Археологические открытия 1982 г. Б. А. Рыбаков (отв. ред.). М.: Наука. С. 315–316.

**1985**

Раскопки древнерусских памятников на Волини // Археологические открытия 1983 г. Р. М. Мунчаев (отв. ред.). М.: Наука. С. 341–342.

**1986**

Раскопки древнерусской церкви в г. Владимир-Волынский // Археологические открытия 1984 г. В. П. Шилов (отв. ред.). М.: Наука. С. 291.

**1987**

Неизвестный памятник Волынского зодчества XII в. // Памятники культуры. Новые открытия: Письменность. Искусство. Археология. Ежегодник. [1986 г.]. Д. С. Лихачев (пред. редкол.), Т. Б. Князевская (зам. пред., сост.). Л.: Наука. С. 541–546: ил. (в соавторстве с П. А. Раппопортом).

**1988**

Древнерусский город Изяславль XII–XIII вв.: по материалам городища у с. Городище близ Шепетовки: Автореф. дис. канд. ист. наук / АН СССР. ЛОИА. – Л. – 18 с.

Древнерусский Изяславль в истории Юго-Западной Руси: (по материалам городища у с. Городище близ Шепетовки) // Историко-археологический семинар «Чернигов и его округа в IX–XIII вв.», 26–28 сентября 1988 г.: тезисы докладов. Б. и. (ред.). Чернигов: тип. им. Кирова издательства «Десна». С. 32–34.

Скарби стародавнього Изяславля // Археологія. № 61. С. 16–35: ил. Рез. рус.

**1994**

Археологические свидетельства связей южной Руси с католическим миром: (на примере одного памятника) // Восточная Европа в древности и средневековье: Древняя Русь в системе этнополитических и культурных связей: [VI] Чтения памяти чл.-кор. АН СССР В. Т. Пашуто, Москва, 18–20 апреля 1994 г. Тезисы докладов. А. П. Новосельцев (отв. ред.). М.: ИРИ РАН. С. 64–66.

**1995**

К вопросу о датировке и атрибуции некоторых памятников прикладного искусства Древней Руси // Церковная археология: материалы Первой Всероссийской конференции, Псков, 20–24 ноября 1995 г. Ч. 2: Христианство и древнерусская культура. С. В. Белецкий (отв. ред.). Археологические изыскания. Вып. 26 (2). Церковная археология 2. СПб.; Псков: ИИМК РАН, ПГОИАХМЗ. С. 82–86.

**1996**

Древнерусская Успенская церковь в Дорогобуже Волынском // Проблемы изучения древнерусского зодчества: по материалам архитектурно-археологических чтений, посвященных памяти П. А. Раппопорта, 15–19 января 1990 г. Б. и. (ред.). СПб.: Дмитрий Буланин. С. 57–60: ил. (в соавторстве с М. В. Малевской).

**1997**

Археологические исследования церкви Успения Богородицы в селе Дорогобуж // Волинська ікона: питання історії вивчення, дослідження та реставрації. Доповіді та повідомлення IV наукової конференції, м. Луцьк, 17–18 грудня 1997 р. А. Силук (відп. за вип.). Луцьк: Б. и. С. 77–83: ил.

Древнерусские печати Шепетовского городища и поиски его летописного имени // Памятники старины. Концепции. Открытия. Версии: Памяти Василия Дмитриевича Белецкого, 1919–1997. [Сб. науч. ст.]. С. В. Белецкий (сост.), А. Н. Кирпичников (отв. ред.). СПб.; Псков: ИИМК, Псков. гос. объедин. ист.-архит. и худож. музей-заповедник. Т. 2. С. 129–138: ил., карт. (в соавторстве с С. В. Белецким).

Паломнические древности в древнерусском городе // Ладога и религиозное сознание: сборник статей. Третьи чтения памяти Анны Мачинской, Старая Ладога, 20–22 декабря 1997 г. Материалы к чтениям. Д. А. Мачинский (науч. ред.). СПб.: Б. и. С. 48–50.

**1998**

О богородичных энколпионах и литейных формах из тайника Десятинной церкви в Киеве // Семинар «Ювелирное искусство и материальная культура». Тезисы докладов участников шестого коллоквиума. Н. Захарова (науч. ред.). СПб.: Изд-во Гос. Эрмитажа. С. 57–59.

Херсонесский киотный крест и его место среди синхронных памятников древнерусской культовой пластики // Церковная археология: материалы 2-ой Всероссийской церковно-археологической конференции, посвященной 150-летию со дня рождения Н. В. Покровского (1847–1917), Санкт-Петербург, 1–3 ноября 1998 г. [А. Е. Мусин (ред.-сост.)]. Церковная археология 4. СПб.: [СПБДА]. С. 238–252: ил.



### 2001

Паломнические реликвии Святой Земли в древнерусском городе // Пилигримы: историко-культурная роль паломничества: К XX Международному конгрессу византинистов, Париж, 19–25 августа 2001 г.: сб. науч. трудов. В. Н. Залеская (науч. ред.). СПб.: Изд-во Гос. Эрмитажа. С. 113–126: ил. Рез. англ.

### 2002

Крест с Распятием из Лилла Клинтегарда (о. Готланд) и его византийский прототип // Ладога и ее соседи в эпоху средневековья. [Сб. науч. ст.]. А. Н. Кирпичников (отв. ред.) и др. СПб.: ИИМК РАН. С. 254–262: ил.

Энколпионы Старой Ладоги // Старая Ладога и проблемы археологии Северной Руси: Сб. ст.: памяти Ольги Ивановны Давидан. Е. Н. Носов, Г. И. Смирнова (отв. ред.). СПб.: Изд-во Гос. Эрмитажа. С. 30–37: ил.

### 2003

Древнерусские энколпионы: нагрудные кресты-реликварии XI–XIII вв. / РАН. ИИМК. – СПб.: Петербургское Востоковедение. – 432 с: ил. – Рез. англ. – (Труды ИИМК; Т. 7; *Archaeologica Petropolitana*; 14). – Библиография: с. 414–424 (в соавторстве с Г. Ф. Корзухиной).

#### *Рецензии:*

*Гнутова С. В., Пежемский Д. В. Рец. на книгу // Ставрографический сборник. Кн. 3: Крест как личная святыня. Сборник статей. С. В. Гнутова (ред.-сост.). М.: Изд-во Московской Патриархии; Изд-во «Древлехранилище», 2005. С. 660–662.*

*Мусин А. Е. Византийская провинция, трансплантация или рецепция? Новая книга о древнерусских энколпионах. Рец. на книгу // Археологические вести. № 12. 2005. С. 244–250.*

*Мусин А. Е. Рец. на книгу // Вестник Российского гуманитарного научного фонда. № 3. 2005. С. 247–256.*

*Пуцко В. Г. Все о крестах-энколпионах средневековой Руси. Рец. на книгу // Археологические вести. № 13. 2006. С. 350–352.*

*Дончева-Петкова Л. Рец. на книгу // Археология. Год XLVII, кн. 1–4. 2006. С. 262–264.*

Святой Николай Мирликийский в иконографической программе древнерусских энколпионов XI–XIII вв. // *Stratum plus*. 2000. № 6 (2003). С. 266–284: ил. Рез. англ.

Скарби із городища біля міста Шепетівки // *Якубовський В.* Скарби Болохівської землі. Кам'янець-Подільський: Медобори (ПП М. І. Мошак). С. 111–126.

### 2004

До проблеми атрибуції будівельних розчинів у храмах Києва та Чернігова XI–XII століття // Студії мистецтвознавчі. Число 1 (5): Архітектура. Образотворче та декоративно-ужиткове мистецтво. Г. Скрипник (голов. ред.). Київ: ІМФЕ ім. Рильського. С. 42–45: таб. Рез. англ. (в соавторстве с Е. Ю. Медниковой).

О древнейшей на Руси христианской реликвии // Ладога и Глеб Лебедев: сборник статей. Восьмые чтения памяти Анны Мачинской, Старая Ладога, 21–23 декабря 2003 г. Д. А. Мачинский (науч. ред.). СПб.: Нестор-История. С. 157–183: ил., карт.

Об одном редком типе древнерусских энколпионов // Изобразительные памятники: стиль, эпоха, композиции: материалы тематической научной конференции, Санкт-Петербург, 1–4 декабря 2004 г. Д. Г. Савинов (отв. ред.). СПб.: Исторический факультет СПбГУ. С. 161–167: ил.

### 2005

Древнерусские энколпионы XI–XIII веков в русле византийской традиции // Ставрографический сборник. Кн. 3: Крест как личная святыня. Сборник статей. С. В. Гнутова (ред.-сост.). М.: Изд-во Московской Патриархии; Изд-во «Древлехранилище». С. 134–183: ил.

Пластина с изображением святых воинов из раскопок на Рюриковом городище // *Носов Е. Н., Горюнова В. М., Плохов А. В.* Городище под Новгородом и поселения Северного Приильменья: новые материалы и исследования. Труды ИИМК РАН. Т. 18. СПб.: Дмитрий Буланин. С. 394–399: ил.

## 2006

Истоки иконографии древнерусских энколпионов // Христианская иконография Востока и Запада в памятниках материальной культуры Древней Руси и Византии: памяти Т. А. Чуковой. Е. Н. Носов (отв. ред.), А. Е. Мусин (ред.-сост.). СПб.: Петербургское Востоковедение. С. 121–162: ил.; 1 л. ил. Рез. англ.

Об истории и составе «сирийской» коллекции Ханенко из собрания Национального музея истории Украины // Славяно-русское ювелирное дело и его истоки. Международная научная конференция, посвященная 100-летию со дня рождения Г. Ф. Корзухиной. Тезисы докладов. Санкт-Петербург, 10–15 апреля 2006 г. Совместно с семинаром Государственного Эрмитажа «Ювелирное искусство и материальная культура». А. А. Пескова, О. А. Щеглова (отв. ред.). СПб.: Нестор-История. С. 148–151 (в соавторстве с Л. В. Строковой).

Отдел славяно-финской археологии: работа в 2001–2005 гг. // Записки Института истории материальной культуры РАН. 2006. № 1. С. 147–157 (в соавторстве с А. Н. Кирпичниковым).

Священные вложения древнерусских энколпионов в контексте литургической практики: возможности комплексного анализа // Христианская иконография Востока и Запада в памятниках материальной культуры Древней Руси и Византии: памяти Т. А. Чуковой. Е. Н. Носов (отв. ред.), А. Е. Мусин (ред.-сост.). СПб.: Петербургское Востоковедение. С. 291–308: ил.; 3 л. ил. Рез. англ. (в соавторстве с А. А. Липатовым, Е. Ю. Медниковой и А. Е. Мусиным).

## 2007

Памятники культового литья балкано-дунайской традиции в древнем Новгороде // У истоков русской государственности. К 30-летию археологического исследования Новгородского Рюрика Городища и Новгородской областной археологической экспедиции. Историко-археологический сборник: материалы международной научной конференции «У истоков русской государственности», 4–7 октября 2005 г., Великий Новгород. Е. Н. Носов (отв. ред.), А. Е. Мусин (ред.-сост.). СПб.: Петербургское Востоковедение. С. 268–279: ил. Рез. англ.

Развитие традиции изготовления византийских крестов-реликвариев в Восточной Европе // В поисках утраченной Византии: культура средневекового Новгорода и Древней Руси как источник для синхронно-стадиальной реконструкции византийской цивилизации IX–XV вв.: материалы конференции, 26–27 июля 2007 г., Великий Новгород / In search of a lost Byzantium. The cultural heritage of old Russia as a source for the synchronous-stadial reconstruction of the Byzantine civilization, Proceedings of the conference, Velikiy Novgorod, 26–28. 07. 2007. А. Е. Мусин, Д. Е. Афиногенов, Е. В. Торопова (ред.). СПб.: ИИМК РАН. С. 41–43. Рез. англ.

## 2008

Большое и Малое древнерусские городища у села Городище близ Шепетовки // Стародавні Іскоростень і слов'янські гради: Збірка наукових праць. О. П. Моця (гол. ред.). Коростень: Триада С. Т. 2. С. 74–79: ил.

Геральдическая накладка из раскопок М. К. Каргера на городище близ Шепетовки: (к вопросу о времени гибели поселения) // Наукові записки з української історії. Вип. 20: Присвячений пам'яті відомого українського археолога-славіста О. В. Сухобокова. В. П. Коцур (гол. ред.). Переяслав-Хмельницький: ТзОВ «Видавництво Астон». С. 305–318: ил. (в соавторстве с М. Ю. Медведевым).

Юбилей Марианны Владимировны Малевской // Записки Института истории материальной культуры РАН. № 3. С. 239–242: портр. (в соавторстве с А. Е. Мусиным).

## 2009

Византийско-скандинавские компоненты в христианской металлопластике Древней Руси X–XI вв. // На Запад и на Восток: межэтнические контакты в эпоху становления Новгородской Руси: Культура. Память. Идентичность. Международная научная конференция. Санкт-Петербург, Великий Новгород, Россия, 21–24 июля 2009 г. / Eastward and Westward: inter-ethnic contacts at the time of the formation of Rus' of Novgorod. Culture, Memory and Identity. St. Petersburg and Novgorod, Russia, 21–24 July 2009 / Vers l'Orient et vers l'Occident: les contacts interethniques à l'époque de la formation de la Rus' de Novgorod. Culture. Mémoire. Identité. Colloque scientifique international. Saint-Petersbourg et Novgorod, 21–24 juillet 2009. P. Bauduin, A. Musin (dir.). СПб.: ИИМК РАН. С. 47–48. Рус., англ.

Оборонительные сооружения древнего «Изяславля» // Архитектура и археология Древней Руси: материалы научной конференции к 100-летию со дня рождения М. К. Каргера (1903–1976), 26–28 ноября 2003 г., и научного заседания, посвященного 90-летию ученого, 27 мая 1993 г. А. М. Гордин, О. М. Иоаннисян, Е. Н. Торшин (редкол.). Труды Государственного Эрмитажа. Т. 46. СПб.: Изд-во Гос. Эрмитажа. С. 150–172: ил. Рез. англ.

Состав металла византийских крестов-реликвариев из собрания Государственного Эрмитажа в свете новых данных // Древняя Русь: вопросы медиевистики. № 3. С. 36–38 (в соавторстве с А. Н. Егорьковым).

Традиции изображения святых на византийских крестах-реликвариях // *Archaeologia Abrahamica*: исследования в области археологии и художественной традиции иудаизма, христианства и ислама. Л. А. Беляев (ред.-сост.). М.: Индрик. С. 285–312: ил. Рез. англ.

До історії «сирійської колекції» Б. І. Ханенко // Національному музею історії України – 110: Тематичний збірник наукових праць. Н. Ковтанюк (ред.). Т. 1. Київ: Такі справи. С. 132–139 (в соавторстве с Л. В. Строковой).

## 2010

Византийский крест-реликварий на Рюриковом городище // Диалог культур и народов средневековой Европы: к 60-летию со дня рождения Е. Н. Носова. [Сб. ст.]. Н. В. Хвощинская, А. Е. Мусин (ред.-сост.). СПб.: Дмитрий Буланин. С. 53–61: ил. Рез. англ. (в соавторстве с А. Н. Егорьковым).

Византийские процессионные кресты из коллекций Б. И. и В. Н. Ханенко в собрании Национального музея Украины // Византия в контексте мировой культуры: материалы конференции, посвященной памяти А. В. Банк (1906–1984). В. Н. Залесская (науч. ред.). Труды Государственного Эрмитажа. Т. 51. СПб.: Изд-во Гос. Эрмитажа. С. 164–181: ил. (в соавторстве с Л. В. Строковой).

Древнейшие на Руси и в Новгороде кресты-реликварии // Новгородская земля в эпоху Ярослава Мудрого (источники и исследования). В. Л. Янин (науч. ред.). Великий Новгород: Новгородский гос. университет. С. 239–263: ил.

Комплекс находок из разрушенного погребения на р. Оять // Краеугольный камень. Археология, история, искусство, культура России и сопредельных стран. 80-летию со дня рождения А. Н. Кирпичникова посвящается. Е. Н. Носов, С. В. Белецкий (отв. ред.). Т. 2. М.: Ломоносовъ. С. 124–139: ил. Рез. англ. (в соавторстве с О. И. Богуславским).

Об истории и составе «сирийской коллекции» Ханенко в собрании Национального музея истории Украины // Славяно-русское ювелирное дело и его истоки. Материалы Международной научной конференции, посвященной 100-летию со дня рождения Г. Ф. Корзухиной, Санкт-Петербург, 10–16 апреля 2006 г. А. А. Пескова, О. А. Щеглова, А. Е. Мусин (ред.-сост.). СПб.: Нестор-История. С. 396–404: ил. Рез. англ. (в соавторстве с Л. В. Строковой).

Сотрудники Отдела славяно-финской археологии ИИМК РАН и его предшественников в РАИМК-ГАИМК-ИИМК-ЛОИИМК-ЛОИА (1919–2010) // Записки Института истории материальной культуры РАН. № 5. С. 72–83: портр.

Byzantine reliquaries crosses in Old Rus' // Rome, Constantinople and Newly-Converted Europe: Archaeological and Historical Evidence. Cracow, Poland, 21–25 IX 2010. Book of abstracts and addresses. M. Salamon, M. Hardt, M. P. Kruk, A. Musin, P. Špehar, A. Sulikowska-Gąska, M. Wołoszyn (eds.). Kraków; Rzeszów: IAE PAN, PAU, IA UR. P. 84–85.

## 2012

Христианские древности Византии в «сирийской коллекции» Б. И. и В. Н. Ханенко / Под ред. А. Е. Мусина. СПб.; Киев: Петербургское Востоковедение. – 222 с.: ил. – Рез. англ., украин. – Библиография: с. 199–213 (в соавторстве с Л. В. Строковой).

### Рецензия:

Остапенко А. А. Новое в церковной археологии Византии. Рец. на книгу: А. А. Пескова, Л. В. Строкова. Христианские древности Византии в «сирийской коллекции» Б. И. и В. Н. Ханенко. СПб.; Киев: Петербургское Востоковедение, 2012. 224 с. // Археологические вести. № 21. 2015. С. 416–419.

К истории научных исследований Ф. Д. Гуревич // Записки Института истории материальной культуры РАН. № 7. С. 229–232.

Малоизвестная коллекция находок из раскопок Д. В. Милеева в Киеве в 1908–1912 гг.: (ОАВЕиС ГЭ, коллекция № 637) // Первые каменные храмы Древней Руси: материалы архитектурно-археологического семинара 22–24 ноября 2010 г. Д. Д. Ёлшин (науч. ред). Труды Государственного Эрмитажа. Т. 65. СПб.: Изд-во Гос. Эрмитажа. С. 185–201: ил.

Работа Отдела славяно-финской археологии ИИМК РАН в 2006–2010 гг. // Записки Института истории материальной культуры РАН. № 7. С. 200–206 (в соавторстве с А. Н. Кирпичниковым).

Византийские кресты-реликварии на территории Древней Руси // Rome, Constantinople and Newly – Converted Europe: Archaeological and Historical Evidence. M. Salamon, M. Hardt, M. P. Kruk, A. Musin, P. Špehar, A. Sulikowska-Gaska, M. Wołoszyn (eds.). U Źródeł Europy Środkowo-Wschodniej / Frühzeit Ostmitteleuropas 1. 2. Kraków; Leipzig; Rzeszów; Warszawa: PAU, GWZO, IA UR, IAE PAN. Vol. 2. P. 403–443: ill., map. Рез. рус.

#### 2014

Byzantine and Scandinavian Elements in Christian Devotional Metalwork Objects of Early Rus' of the 10<sup>th</sup>–11<sup>th</sup> Centuries // Vers l'Orient et vers l'Occident: regards croisés sur dynamiques et les transferts culturels des Vikings à la Rous ancienne. P. Bauduin, A. Musin (dir). Caen: PUC, CРАНАМ. P. 113–131: ил., карт. Рез. рус., фр.

#### 2015

Древнерусские кресты из кладоискательских сборов в Усвятах // *Еремеев И. И.* Древности Полоцкой земли в историческом изучении Восточно-Балтийского региона: очерки средневековой археологии и истории Псковско-Белорусского Подвинья. Труды ИИМК РАН. Т. 44. СПб.: Дмитрий Буланин. С. 685–693: ил.

Составитель *Л. М. Всевиов*

## ДРЕВНЕЙШИЕ ОБРАЗЦЫ И НАЧАЛО БЫТОВАНИЯ ИКОНОГРАФИИ СПАСА ВО СЛАВЕ В ИСКУССТВЕ СТАРОКИЕВСКОЙ ТРАДИЦИИ

ЛИТЕРАТУРА ПОСЛЕДНИХ ДЕСЯТИЛЕТИЙ неоднократно обращалась к теме Спаса во славе<sup>1</sup>. Привлекали внимание как византийские истоки, даже, скорее, достаточно скромная византийская иконография (Пуцко 1987. С. 11–38; Пуцко 1996а. С. 267–272), так и ее распространение в русском искусстве (Кочетков 1994. С. 45–64; Пуцко 1996а. С. 266–278; Пуцко 1996б. С. 234–245; Щенникова 1999. С. 54–86; Щенникова 2000. С. 399–404). Одновременно фактически впервые<sup>2</sup> в поле зрения исследователей попало и украинское наследие этой иконографии (Димитрій 1994. С. 24, 28; Biskupski 1999. S. 4–14; Пуцко 2001. С. 15–19; Пуцко 2002. С. 65–67; Жишкович 2003. С. 82–83; Жишкович 2004. С. 25–35 [в последних работах некоторые «архаизирующие» иконы неоправданно «состарены», будучи безосновательно датированы временем начиная от конца XIV в.]; Гелитович 2005 [публикация 34 икон XV – первой половины XVII в. из коллекции Национального музея во Львове имени Андрея Шептицкого, далее – НМЛ]; Димитрій 2005. С. 93–106 [автор бездоказательно датирует отдельные иконы временем, начиная с конца XIV в.]; Александрович 2008. С. 22–24; Александрович 2010а. С. 12–39; Александрович 2011а. С. 36–48; Александрович 2012а. С. 10; Александрович 2013. С. 10–20). Впрочем, вследствие лишь незначительного присутствия украинской традиции в осмыслении художественной культуры Восточной Европы периода Средневековья и Нового времени, оно все еще не только не востребовано, но и во многом даже «не увидено». Итогом изучения темы Спаса во славе, до сих пор разработанной преимущественно на основании ранних образцов московского про-

исхождения, является общее представление о «непонятной» в ее единичности новгородской фреске 1189 г. Благовещенской церкви на Мячине озере («в Аркажах») (Царевская 1990. Ил. 10–12), о появлении этой иконографии в новом качестве в московском искусстве времен Феофана Грека и Андрея Рублева, а также о ее дальнейшем распространении на основе исходных московских образцов. Украинское наследие в таком построении не присутствует вовсе.

Однако систематизация сведений на широком историко-культурном фоне позволяет представить определенную картину эволюции традиции даже при немногочисленности оригинальных памятников. Новгородская фреска, несомненно, отражает присутствие темы Спаса во славе в киевском искусстве соответствующего периода. Не будет лишним вспомнить и ранний иконографический пример в ее «предшественнике», занимающем, однако, несколько особое положение – миниатюре с князем Ярополком и княгиней Ириной в составе иллюстраций позднейшего дополнения к Трирской Псалтири (Чивидале, Археологический музей) (о ней см.: Smorağ Różycka 2003. S. 75–127; Козак 2007. С. 71–111). Новгородская фреска имеет несомненные византийские истоки, поскольку редчайшее аналогичное округлой формы сияние вокруг Христа воспроизведено на верхнем поле греческой иконы второй половины XV в. со свт. Николаем с житием и донаторами, Деисисом и святыми (Синай, монастырь св. Екатерины Александрийской) (Σωτηρίου 1956. Πιτ. 170). В таком контексте фреска воспринимается не только показательным по характеру подтверждением теснейших византийских связей искусства

<sup>1</sup> В новейшей русской традиции закрепилось название «Спас в силах», однако в богословии «силы» являются элементом одной из триад («престолы, силы, власти») ангельских чинов по Псевдо-Дионисию Ареопажиту, что порождает не очень замеченную до сих пор, но от этого не менее очевидную путаницу. Ввиду такой ситуации представляется предпочтительным именование «Спас во славе», помещенное, в частности, на одной из трех древнейших украинских икон перемышльской школы второй половины XV в. из церкви св. Георгия в Новосильцах недалеко от Санока на этот сюжет (теперь на территории Польши) (Исторический музей в Саноке) (Biskupski 2013. Kat nr 4). Кроме того, оно как нельзя лучше соответствует образу Спаса – судии во Втором Пришествии, с которым прежде всего ассоциируется указанная иконография. См.: Александрович 2013. С. 11, прим. 5. Ср.: Кочетков 1994. С. 45. По автору, правда, «Спас во славе» – иконографический тип, отличающийся от «Спаса в силах» отсутствием трона и небесных сил: Кочетков 1994. С. 47. Однако, такое дробление, скорее, следует признать примером чрезмерного классификаторского усердия, способного излишне усложнить понимание соответствующего явления.

<sup>2</sup> Показательным для восприятия является отсутствие «Спаса во славе» в перечне тем украинской средневековой религиозной иконографии, распространение которых представляет оригинальные и самобытные стороны национальной средневековой традиции на общем фоне религиозной художественной культуры восточного христианства, см.: Biskupski 1994. С. 84–99; Biskupski 2000. S. 157–164.



Рис. 1. Спас с символами евангелистов и четырьмя серафимами. Златые врата собора Рождества Пресвятой Богородицы, Суздаль, Владимирская область, Россия. Ок. 1226 г. Государственный Владимиро-Суздальский историко-архитектурный и художественный музей-заповедник. Инв. № В-6300/1169-1, В-6300/1169-2; М-1, М-2 (по: Овчинников 1978. Ил. 6)

старокиевской традиции, но и одновременно – важным свидетельством бытования этой темы в духовном сознании Киевской митрополии XII в.

Предложенный вывод важен ввиду существования еще одного до сих пор странным образом не замеченного важного памятника, имеющего, как представляется, несомненное киевское происхождение. Речь идет об изображении в верхней части правой створки Суздальских златых врат с помещенным в полукруг погрудным изображением Спаса в окружении символов евангелистов и четырех серафимов (Овчинников 1978. Ил. 6), которое следует воспринимать ранним, неразвитым примером соответственной темы (рис. 1). Этот пример раннего иконографического опыта вообще отсутствовал в научном обиходе в качестве отдельной самостоятельной позиции.

Вратами в литературе интересовались преимущественно достаточно поверхностно, в том числе и в во-



Рис. 2. Спас во славе. Первая половина XVI в. Окрестности Луцка, Волинская область, Украина. Волинский краеведческий музей. Инв. № Ж-175 (по: Волинська ікона 1998. Іл. 1)

просе определения обстоятельств их происхождения и датировки. Естественно, преобладало патристическое убеждение, согласно которому они «могли возникнуть только на владими́ро-суздальской почве» (Овчинников 1978. С. 8). Однако изучение помещенного в состав входящего в их программу Богородичного цикла уникального древнейшего изображения Покрова Богородицы первоначальной византийской редакции – Богородицы Заступницы (Агиосоритисса) в широком контексте эволюции покровской традиции (о нем см.: Александрович 2010б. С. 73–75; Александрович 2012б. С. 128–134) привело к уточнению их происхождения. Они были созданы для собора Рождества Богородицы, вновь отстроенного после обрушения и переосвященного в 1226 г. стараниями выходца из Киево-Печерского монастыря – известного в культурной истории того времени суздальского епископа Симона (Александрович 2012б. С. 132–134). Вследствие этого изображение

Спаса во славе, как и сами врата, оказывается вероятным памятником киевской иконографии, выступающим в интересующем нас контексте, в частности, убедительным свидетельством бытования этой темы в киевском искусстве к середине 20-х гг. XIII в.

Впрочем, значение тогдашнего бытования иконографии Спаса во славе не следовало бы переоценивать. Как и на византийской почве, она не играла существенной роли в духовной культуре старокиевского христианства. Это одна из давних тем религиозного искусства, получивших новую жизнь и более широкое распространение только на позднесредневековом этапе ее развития. Возрождение и утверждение «Спаса во славе» в качестве важного самостоятельного направления духовного и иконографического опыта произошло позднее, а доступные памятники – как более известные русского происхождения, так и пока мало осмысленные в соответствующем контексте украинские – отображают возрастание интереса к этой иконографии не ранее второй половины XIV в. Если в искусстве Москвы ее «открытие» отмечает обращение к ней Феофана Грека, то в старокиевской традиции соответствующее начало улавливается в среде мастеров, исполнивших во второй половине XIV в. ныне утраченные фрески собора св. Иоанна Богослова в Луцком замке и произведения соответствующего круга (Александрович 2012а. С. 10; Александрович 2011а. С. 39–40). Судя по небольшим сохранившимся фрагментам ансамбля<sup>3</sup>, собор, вероятно, расписали приезжие мастера<sup>4</sup>. Следы этого предполагаемого древнейшего для украинской позднесредневековой практики фрескового изображения или современного ему иконного улавливаются также в иконе неизвестного происхождения первой половины XVI в. из окрестностей Луцка (Луцк, Волинский краеведческий музей – Музей волинской иконы) (рис. 2; репродукции см.: Волинська ікона 1998. С. 35, іл. 1; Гелитович 2005. С. 14; 150 святинь Великої

Волині 2011. С. 58; Музей волинської ікони 2012. С. 52–55; подробнее об иконе см.: Александрович 2010а. С. 13–22; Александрович 2011а. С. 36–48) и – намного более отдаленные – возможно, в иконе из церкви св. Георгия в Раве-Русской Жолковского района Львовской области, Украина (НМЛ)<sup>5</sup>.

Как личность мастера Феофана, так и вновь обнаруженный луцкий след естественным образом ведут к определяющей для искусства второй половины XIV в. традиции исихастов. Такой контекст возрождения темы подсказывает уже сама хронология первых ее образцов. Но к этим уже достаточно давно существующим в литературе логическим соображениям следует прибавить еще один, кажется, не уясненный момент. Ведь образ Спаса во славе представляется своеобразной версией излюбленной в кругу исихастов темы Преображения. Только божественная природа Христа здесь показана через образ судии в грядущем Втором Пришествии.

Сохранившиеся поздние реплики утраченных давних луцких образцов, отмечая само ее наличие, не дают, однако, сколь-нибудь конкретного представления об особенностях представленной иконографии. В этой связи исключительно важно присутствие на своде алтаря Троицкой часовни Люблинского замка на территории Польши, роспись которого завершилась в августе 1418 г., композиции со Спасом во славе вместе с предстоящими Богородицей и св. Иоанном Предтечей<sup>6</sup>. Рисунок выполненного вокруг Христа сияния не имеет ничего общего с тремя сферами славы в привычной редакции сюжета, но, как представляется, может быть соотнесен с иконографией Преображения (рис. 3). Точно датированная не позже августа 1418 г., когда было завершено живописное убранство интерьера (Różycka-Bryzek 1983. S. 121–122), люблинская фреска принадлежит одному из ансамблей монументальной живописи восточно-христианской тради-

<sup>3</sup> В контексте нынешнего интереса особое внимание привлекает изображение главы Христа (Луцкий государственный историко-архитектурный заповедник): Малевская 1997. С. 29–30, 31 (ил.). Характерное положение главы вместе с фрагментом развевающегося плаща за спиной указывают на остаток композиции «Сошествие во ад». Такое определение предложено в: Александрович 1995. С. 71, прим. 151; Александрович 1999. С. 17. О сохранившемся фрагменте и его месте в художественной культуре западноукраинских земель эпохи см.: Александрович 2012а. С. 8, 9. Ср.: Александрович 2010в. С. 906, 907 (ил.). Кратко о других фресках собора см.: Малевская 1997. С. 24–26

<sup>4</sup> К такому выводу нас склоняет связь луцких фресок с кругом живописи исихастской традиции: Александрович 2012а. С. 8, 10. Другим существенным аргументом может считаться известная по списку второй половины 1510–1520-х гг., когда она еще, по всей видимости, находилась в Луцке, икона Богородицы Страстной работы анонимного представителя константинопольской аристократической школы третьей четверти XIV в.: Александрович 2003. С. 27–35.

<sup>5</sup> Репродукция: Гелитович 2005. С. 71. На ее связи в соответствующем направлении искусства второй половины XIV в. указано: Александрович 2011. С. 44; Александрович 2012а. С. 10.

<sup>6</sup> Наиболее подробный анализ этого изображения в соответствующем контексте см.: Aleksandrowycz 2012. S. 1027–1041.



Рис. 3. Триморфон. Троицкая часовня Люблинского замка. 1418 г. Люблин, Польша (по: Różycka-Bryzek 2000. S. 37)



Рис. 4. Спас во славе. Феофан Грек. Последняя четверть XIV в. Деисусный чин иконостаса. Благовещенский собор Московского Кремля, Россия (по: Вздорнов 1983. Ил. П:1)



Рис. 5. Спас во славе. Андрей Рублев (?). Первая четверть XV в. Миниатюра Евангелия Спасо-Андроникова монастыря. Государственный исторический музей, Москва, Россия. Инв. № ГИМ. Епарх. № 436 (по: Ророва 1975. II. 54)



Рис. 6. Спас во славе. Миниатюра Переяслав-Залесского Евангелия. 1389–1425 гг. Российская национальная библиотека, Санкт-Петербург, Россия. Инв. № РНБ. Ф.п.1.21 (по: Ророва 1975. II. 72)





Рис. 7. Спас во славе. Андрей Рублев. 1408 г. Деисусный чин иконостаса Успенского собора во Владимире, Россия. Государственная Третьяковская галерея, Москва, Россия. Инв. № 22961 (по: Алпатов 1972. Таб. 32)



Рис. 8. Спас во славе из собрания Житомирского краеведческого музея. Киев, Национальный художественный музей Украины. Инв. № И-339. (по: Шедеври українського іконопису... 1999. С. 37)

ции, появившихся в костелах на территории Польши во времена правления короля Владислава II Ягайло (1386–1434). Она указывает на неотмеченный ранее важный аспект сложения иконографии, не зафиксированный ни в ранних памятниках московской школы, ни в образцах украинского происхождения<sup>7</sup>. Как оказалось, развитие темы не представляло единой линии эволюции от исходного импульса, заданного в творчестве мастера Феофана, как это представлялось в концепции, выработанной русским искусствознанием предшествующих десятилетий в контексте тогдашнего подхода, немало приукрашенного известными «исконно русскими патриотическими чувствами» (ср.: М. Б. Плюханова).

Впрочем, новейшее, более пристальное изучение немногочисленных ранних памятников, как сохранившихся на московской почве, так и возник-



Рис. 9. Спас во славе. Вторая половина XV в. Церковь свт. Николая, с. Турья, Старосамборский район, Львовская область, Украина. Национальный музей народной архитектуры и быта Украины, Киев. Инв. № ВХ-7118 (по: Шедеври українського іконопису... 1999. Іл. 6)

<sup>7</sup> В свое время утверждалось, что изображения Спаса во славе присутствовали как среди утраченных фресок свода коллегиального костела в Вислице, так и на своде кафедрального костела в Сандомире, прорись последнего см.: Różycka-Bryzek 1983. II. 11. Однако новейшее реставрационное раскрытие показало присутствие на своде сандомирского костела погрудного изображения Спаса без каких бы то ни было дополнительных сопроводительных элементов, см.: Smorąg Różycka 2013. II. 2, 3.

ших в кругу влияния тогдашней Москвы, тоже не подтвердило единства первоначального периода более активного развития соответствующей иконографии. В ней последовательно фиксируются, прежде всего, несколько самостоятельных по характеру ранних памятников. Помимо известной иконы мастера Феофана (Москва, Благовещенский собор Московского Кремля) (рис. 4; воспроизводилось неоднократно, см., в частности: Вздорнов 1983. Ил. II: 1), это ни в чем не зависящая от нее миниатюра Евангелия Спасо-Андроникова монастыря в Москве (рис. 5; Москва, Государственный исторический музей)<sup>8</sup>, а также известная миниатюра Переяслав-Залесского Евангелия (рис. 6; Санкт-Петербург, Российская национальная библиотека) (Ророва 1975. Р. 127, ил. 72; Вздорнов 1980. № 86), на основании вкладной записи датируемая в широком временном промежутке 1389–1425 гг.

Последняя из них заслуживает особого внимания ввиду не замеченных существенных иконографических особенностей, способных немало изменить ее принятую до сих пор интерпретацию. В свое время она даже приписывалась Андрею Рублеву (Lebedeva 1962. S. 38–39), видели в ней и работу местного переяславского художника, созданную под непосредственным влиянием произведений мастера Феофана (Антонова 1958. С. 25, прим. 6). Г. И. Вздорнов писал об «иконографической зависимости переяславского художника» (выделено – В. А.) «от великих живописцев» (Феофана Грека и Андрея Рублева – В. А.). Отбрасывая возможность делать на этом основании выводы также и о стилистической близости, продолжая, он утверждал: «Здесь очевидны вялость формы, беспомощное расположение складок, недооценка плавного контура, неумение придать образу духовную содержательность. Переяславская миниатюра – вещь не первого сорта, и прямой связи с искусством Феофана и Рублева она не имеет. Но ее автор, несомненно, знал большие московские иконы с изображением Спаса первой четверти XV в.». Последнее признание естественным образом определяет датировку миниатюры соответственно принятому времени исполнения обеих древнейших московских икон Спаса во славе (Вздорнов 1980. С. 117).

Нельзя не согласиться с выводом об отсутствии прямой связи с искусством обоих задействованных

тогда на московской почве мастеров, ибо оно весьма различно и в силу этого представляет творчество двух самостоятельных художников. Понимание этого очевидного факта как раз и отсутствует в приведенной характеристике. Поэтому никак нельзя согласиться с попыткой найти в миниатюре влияние сразу двух ранних московских икон на ту же тему. Приведенное замечание справедливо только в отношении Андрея Рублева. С мастером Феофаном дело обстоит совершенно иначе, не говоря уже о намерении видеть в миниатюре произведение «не первого сорта». Принципиальная ошибка такого определения состоит в отсутствии представления о листе как объекте совершенно другой – по сравнению с тогдашней московской живописью – традиции. Увиденные в нем «вялость формы, беспомощное расположение складок» на самом деле являются выражением иной культурной нормы, не имеющей ничего общего с местным московским, если принимать за такое икону, отнесенную к наследию Андрея Рублева, искусством.

Совсем в ином отношении она находится к искусству мастера Феофана. На теснейшую связь указывает не зафиксированный в иных образцах легкий поворот фигуры вправо от молящегося, присутствующий еще только в приписанной Феофану иконе благовещенского ансамбля<sup>9</sup>, что идет вразрез со стойкой и неизменной восточно-христианской нормой последовательно фронтального представления Спаса не только в этом сюжете, но и Его иконных изображениях на престоле вообще. Аналог развевающимся складкам хитона с левой стороны внизу, также уникальным в иконографии темы, кроме указанной иконы, предлагает феофановская фреска «Ветхозаветная Троица» в новгородской церкви Спаса на Ильине улице (см.: Вздорнов 1976. С. 189, 196, 197, ил. 108, 113, 114). Многочисленные «реалистические» по исполнению и наполнению мелкие складки хитона лишены какой бы то ни было «вялости формы и беспомощности», приписанных им совершенно безосновательно. Не менее такая характеристика относится и к трактовке хитона – немногочисленных глубоких изломов ткани на груди, рукава, и особенно уже отмеченного развевающегося и далеко отходящего вправо нижнего конца хитона справа и соответствующего ему, хотя и иного рисунка, опускающегося с колена края

<sup>8</sup> См.: Ророва 1975. Р. 97, ил. 54; Вздорнов 1980. № 61. Миниатюра представляется несомненно связанной с Андреем Рублевым – в этом убеждает сравнение с изображением Спаса во фресках Успенского собора во Владимире, см.: Алпатов 1972. Таб. 56.

<sup>9</sup> Отмечено в: Александрович 2010а. С. 28.

плаща. Показателен при этом жест положенных на страницы кодекса пальцев левой руки Христа, не имеющий ничего общего с традиционным для иконографии Спаса на престоле положением пальцев на обрезе раскрытой книги. Эти же моменты отсылают к личности мастера Феофана. Если принять во внимание также приписываемый ему храмовый образ из Спасского собора в Переяславле (Государственная Третьяковская галерея 1995. № 62), появляется возможность вести разговор о большей активности знаменитого живописца на местной почве.

Важной особенностью миниатюры является отсутствие имени Христа и имен евангелистов, как и не имеющее ничего общего с ее стилем, откровенно грубоватое исполнение текста на страницах раскрытого Евангелия. С самим мастером следовало бы соотносить только монограмму на нимбе Христа, но здесь вместо традиционного  $\text{O}\omega\text{N}$  неожиданно читается  $\text{N}\omega\text{O}$ <sup>10</sup> вследствие повторения начертания трех литер в «зеркальном» отражении<sup>11</sup>.

Таким образом, миниатюра представляется как бы немного в стороне от основной линии развития московской иконографии Спаса во славе<sup>12</sup>, хотя через личность мастера Феофана оказывается важным элементом раннего этапа сложения соответствующей традиции. В частности, вероятно, именно от него берет свое начало одна из примечательных особенностей ранней московской иконографии. В приписанной Андрею Рублеву иконе из иконостаса главного храма Троице-Сергиевой лавры<sup>13</sup> по внешней стороне овального сияния идет узкая полоса более темного, чем остальная его плоскость, цвета, заполненная херувимами. Этот мотив присутствует также в упомянутой фреске центрального свода Успенского со-

бора во Владимире и иконе из его же Деисиса (рис. 7; Государственная Третьяковская галерея, Москва)<sup>14</sup>, а позже станет обычным для живописи Москвы и сориентированной на нее традиции. В украинском искусстве единственное его отражение предлагает изображение посреди молитвенного ряда второй половины XV в. из церкви свв. Козмы и Дамиана в Тыльче на территории Польши (гмина Крыница-Здрой, повят Новый Сонч, воеводство Малопольское) (ныне в НМЛ) (Гелитович 2005. С. 27, № 1; Міляева, Гелитович 2007. С. 140–141, ил. 50), с тем, однако, что херувимы здесь отсутствуют – полоса отличается только цветом (см.: Александрович 2010а. С. 8). Как уже был случай отметить, в искусстве Москвы именно от икон, связанных с Андреем Рублевым, идет главная и одновременно единственная в дальнейшем линия развития темы, засвидетельствованная, впрочем, и на украинской почве, прежде всего позднейшими памятниками.

Что касается украинской иконографии, то намерения видеть ее производной от московской традиции не основаны на сколь-нибудь внимательном сопоставлении материала. Наоборот, такое утверждение демонстрирует несомненное незнание украинской традиции. Вследствие этого подобные усилия отражают, прежде всего, утвердившееся в русской научной литературе, во многом выработанное *a priori*, бесконечно далекое от реалий конкретного исторического процесса и возникшее с игнорированием его подлинного контекста «теоретического» характера – «до опыта» – представление. Оно настаивает на производном происхождении украинского искусства, восходящего к старокиевскому историческому основанию, от... младших по отношению к нему русских образцов<sup>15</sup>. Активизация изучения

<sup>10</sup> Впервые указано в: Александрович 2010а. С. 28. Впрочем, ошибки в надписях тоже случаются. Так, в написанной во второй половине XV в. иконе Спаса местной школы из Успенской церкви в Перемышле (НМЛ) на нимбе дважды написана  $\omega$ , репродукцию см.: Гелитович 2014. С. 82–83 (ил.), № 27.

<sup>11</sup> Впервые в таком контексте особенности миниатюры представлены в: Александрович 2010а. С. 28.

<sup>12</sup> Нельзя согласиться с В. Г. Пуцко, утверждавшим в выводах после анализа миниатюры, будто бы представленный здесь облик Спаса «...с крайне незначительными типологическими изменениями в дальнейшем становится классическим для русской иконописи XV в.»: Пуцко 1996а. С. 276. Несомненно, прав И. А. Кочетков, писавший, что «...миниатюра некоторыми особенностями рисунка сближается с иконой Феофана (благовещенской – В. А.) и вместе с тем отличается ото всех других икон на этот сюжет»: Кочетков 1994. С. 46.

<sup>13</sup> Воспроизводилась неоднократно, см., в частности: Алпатов 1972. Таб. 56; Ильин 1976. Ил. 59.

<sup>14</sup> Воспроизводилась неоднократно, см., в частности: Алпатов 1972. Таб. 32; Ильин 1976. Ил. 47.

<sup>15</sup> Насколько далеко это представление от исторических реалий убедительно показало, в частности, изучение на уровне современных возможностей иконографии Покрова Богородицы, оказавшейся самостоятельным развитием на киевской почве восприятия Богородицы как Заступницы, появившегося еще в раннехристианские времена: Александрович 2010б. Принятый в русской научной традиции XX в. и повсеместно утверждаемый усилиями ее представителей взгляд на Покров как порождение культурной среды князя Андрея Боголюбского пришлось признать, в конце концов, лишенными каких бы то ни было оснований «праздными рассуждениями»: Плюханова 1995. С. 53. Как подсказывает новейшее исследование, известная новгородская иконография основана на повторении киевского образца второй половины XIII в. Исходный киевский оригинал стоит и за древнейшей суздальской иконой: Александрович 2010б. С. 183–221.

наследия украинской средневековой живописи в последние десятилетия показывает не только историческую несостоятельность таких взглядов. Она доказывает, что они основываются на элементарном незнании украинской традиции и ее исторической эволюции. Подлинным основанием такого взгляда является одна из унаследованных от царской России неизменных норм «церемониала» «советских времен», предписывавшая повсюду замечать и отмечать известное «благодарное влияние».

Относительно темы Спаса во славе показательны не только отмеченные ранние вполне самостоятельные, независимые от московского опыта примеры, но и совершенно иной характер их бытования. В отличие как от ранних московских образцов, так и других, более поздних примеров того же круга, в украинском искусстве пока известны только два случая присутствия этой иконографии в молитвенном ряду – в упомянутой иконе из церкви в Тыльче и церкви Собора Архангела Михаила в Старой Скваряве вблизи Львова (Скоп-Друзюк, Скоп 2009. С. 33; Александрович 2014. С. 121). Остальные около полусотни известных образцов неизменно принадлежали к набору икон местного ряда<sup>16</sup>, в котором они обычно соответствовали местной иконе Похвалы Богородицы (Богородицы с пророками)<sup>17</sup>, как и пара местных икон в целом, тоже представляющей собой одно из самобытных явлений религиозной художественной культуры восточно-христианского мира (Александрович 2001. С. 429; Александрович 2005. С. 434; Александрович 2011б. С. 278). В свое время было обращено внимание на отсутствие в отдельных украинских иконах XVI в. некоторых элементов окончательной схемы. В этом виделось свидетельство отражения ранних, незафиксированных в оригинальных произведениях, этапов ее эволюции<sup>18</sup> (рис. 8). Изучение украинской иконографии привело исследователей к выводу, что, как и в Москве, на украинской почве тоже фиксируется ранняя традиция, представленная единич-

ными иконами второй половины XV в.<sup>19</sup>, замещенная новым, отличным от прежних, окончательно утвердившимся образцом, которому следовала вся позднейшая практика. Также важным представляется более широкий контекст иконографии Спаса во славе (включая изображения Спаса на престоле), позволивший, в частности, увидеть связь киевской иконографии с художественным наследием Новгорода и очевидными византийскими параллелями (Александрович 2010а. С. 29–32).

Предложенные выводы указывают на необходимость более пристального изучения наследия темы Спаса во славе, пересмотра отдельных выработанных в предшествующем научном опыте взглядов на происхождение и развитие соответствующей иконографии в искусстве старокиевской традиции. При несомненных византийских истоках, она имела определенное распространение уже в киевской и ориентированной на нее художественной практике XII–XIII вв. И хотя не обнаружено непосредственных связей этого малоизвестного опыта в позднейшем творчестве его исторических наследников, не отмеченная раньше надлежащим образом старокиевская предыстория позднесредневековой иконографии сомнению не подлежит. Следующим существенным положением является отказ от противоречащего реальным памятникам давно устаревшего представления о появлении и развитии исследуемой иконографической темы вследствие единого исходного импульса как достояния исключительно историографии, относящегося к соответствующему этапу осмысления непростого историко-культурного явления. На самом деле картина становления и утверждения традиции оказывается значительно более сложной даже в контексте немногих доступных ныне ранних примеров темы и идентифицированных достоверных позднейших реплик утраченных образцов. Опыт изучения соответствующего материала на современном этапе его восприятия после более подробного сопоставления

<sup>16</sup> Впервые эту особенность украинской иконографии отметила М. Гелитович: Гелитович 1997. С. 52.

<sup>17</sup> На распространение этой иконографии как одно из важных самобытных явлений национальной религиозной культуры внимание обращено в: Свенціцька 1983. С. 19; Біскупські 1994. С. 95–97; Biskupski 2000. S. 160–161.

<sup>18</sup> Ср.: Дмитрій 1994. С. 27. Ср.: Дмитрій 2005. С. 99–101. В. Пуцко предлагал видеть в этом свидетельства не «собрания», а, наоборот, – «распада» традиции: Пуцко 2001. С. 17. Однако более внимательное рассмотрение проблемы убеждает в отсутствии оснований для разговора о «распаде»: Александрович 2010а. С. 16; Александрович 2011а. С. 40. При этом указанное явление, несомненно, заслуживает всестороннего изучения ввиду очевидной пока загадочности его природы.

<sup>19</sup> Кроме уже упомянутых икон из церквей в Новосильцах и Тыльче, к XV в. несомненно принадлежит еще также икона из церкви св. Николая в Турье Старосамборского района Львовской области (рис. 9; Киев, Национальный музей народной архитектуры и быта Украины), см.: Шедеври українського іконопису 1999. С. 29, № 6; Гелитович 2005. С. 5, іл. 2.

отдельных памятников убеждает в отсутствии ярко выраженных следов взаимодействия московской и украинской иконографии. Это склоняет к выводу о самостоятельном и в основных чертах независимом друг от друга бытовании местных вариантов традиции. Они основаны на исторически сформировавшихся в течение предыдущих столетий особенностях конкретных школ, закрепленных утвержденным в XV в. окончательным разделением с выделением Московской митрополии в отдельное, незави-

симое от исторического киевского центра церковно-каноническое образование.

Сама тема Спаса во славе как в украинской традиции, так и в искусстве Москвы и ориентированных на нее местных школах, воспринимается как одно из своеобразных явлений позднесредневекового этапа развития старокиевской традиции, проявляющееся в уже достаточно самостоятельных и отдаленных от первоначального исходного контекста вариантах.

#### БИБЛІОГРАФІЯ

- Александрович В.* Дорогобузька ікона Богородиці Одигітрії і малярська культура княжчої України другої половини XIII – початку XIV століття // *Александрович В.* Українське малярство XIII–XV ст. Студії з історії українського мистецтва 1. Львів: Б. в., 1995. С. 7–76.
- Александрович В.* Мистецтво Галицько-Волинської держави. Львів: Інститут українознавства ім. І. Крип'якевича НАНУ, 1999.
- Александрович В. С.* Образотворче і декоративно-ужиткове мистецтво // *Історія української культури: У 5 т. Т. 2: Українська культура XIII – першої половини XVII століття.* Я. Д. Ісаєвич (ред.). Київ: Наукова думка, 2001. С. 425–446.
- Александрович В.* Ікона Богородиці Страстної з церкви апостола Луки в Доросині // *Волинська ікона: дослідження та реставрація.* Вип. 10: Матеріали X міжнародної наукової конференції, м. Луцьк, 17–19 вересня 2003 року. Б. і. (ред.). Луцьк: Управління культури Волинської облдержадміністрації та ін., 2003. С. 27–35.
- Александрович В. С.* Ікони, українські ікони // *Енциклопедія історії України.* Т. 3: 3–Й. В. А. Смолій (ред.). Київ: Наукова думка, 2005. С. 432–439.
- Александрович В.* Волинська середньовічна іконографія намісного образу Спаса // *Волинська ікона: дослідження та реставрація.* Науковий збірник. Вип. 15: Матеріали XV міжнародної наукової конференції, м. Луцьк, 25–26 вересня 2008 року. Б. і. (ред.). Луцьк: Управління культури Волинської облдержадміністрації та ін., 2008. С. 22–24.
- Александрович В.* Волинська іконографія Спаса у славі // *Волинська ікона: питання історії вивчення, дослідження та реставрації.* Вип. 17: Матеріали XVII Міжнародної наукової конференції, м. Луцьк, 21–22 жовтня 2010 року. Б. і. (ред.). Луцьк: Управління культури Волинської облдержадміністрації та ін., 2010а. С. 12–39.
- Александрович В.* Покров Богородиці. Українська середньовічна іконографія. Студії з історії українського мистецтва 4. Львів: Інститут українознавства ім. І. Крип'якевича НАНУ, 2010б.
- Александрович В.* Монументальне малярство // *Історія українського мистецтва: У 5 т. Т. 2: Мистецтво середніх віків.* Г. Скрипник (ред.). Київ: Інститут мистецтвознавства, фольклористики та етнології ім. М. Т. Рильського НАНУ, 2010в. С. 904–924.
- Александрович В.* Не зафіксованого походження ікона Волинського красназавчого музею й початки української іконографії Спаса у славі // *Волинська ікона: дослідження та реставрація.* Науковий збірник. Вип. 18: Матеріали XVIII Міжнародної наукової конференції, м. Луцьк, 27–28 жовтня 2011 року. Б. і. (ред.). Луцьк: Управління культури Волинської облдержадміністрації та ін., 2011а. С. 36–48.
- Александрович В. С.* Ікони // *Енциклопедія сучасної України.* Т. 11: Зор–Как. И. М. Дзюба і др. (ред.). Київ: Інститут енциклопедичних досліджень НАНУ, 2011б. С. 277–281.
- Александрович В.* «Музейне відкриття» іконопису Волині другої половини XIV століття // *Волинський музейний вісник.* Науковий збірник. Вип. 3. А. Силок, С. Ковальчук (упор.). Луцьк: Управління культури і туризму Волинської ОДА та ін., 2012а. С. 7–16.
- Александрович В.* Найдавніша ікона Покрову Богородиці: доповнення до джерел іконографії та хронології // *Theatrum Humanae Vitae.* Студії на пошану Наталі Яковенко. Б. і. (ред.). Київ: Laugus, 2012б. С. 128–134.
- Александрович В.* Волинські ікони Спаса у славі // *Історія та сучасність Православ'я на Волині: матеріали 4 науково-практичної конференції (Луцьк, 12–14 листопада 2013 р.).* Прот. О. Федчук (ред.). Луцьк: Волинська єпархія УПЦ, 2013. С. 10–15.
- Александрович В.* Дар Львова. Вип. 1: Мистецтво XIII–XVI століть. Львів: Інститут українознавства ім. І. Крип'якевича НАНУ, 2014.
- Алпатов М.* Андрей Рублев. Около 1370–1430. Альбом. М.: Изобразительное искусство, 1972.
- Антонова В. И.* О Феофане Греке в Коломне, в Переяславле-Залесском и Серпухове // *Материалы и исследования.* Государственная Третьяковская галерея. Вип. 2. 1958. С. 10–27.
- Біскупські Р.* Проблематика українського іконопису в аспекті впливу мистецтва Східньої Церкви і властивих йому самотніх рис // *Церковний календар 1995 рік.* Видання Перемисько-Новосанчівської єпархії. Б. і. (ред.). [Сянок: Вид. Перемисько-Новосанчівської єпархії, 1994]. С. 84–99.
- Вздорнов Г. И.* Фрески Феофана Грека в церкви Спаса Преображения в Новгороде: у 600-летию существования фресок 1378–1978. М.: Искусство, 1976.
- Вздорнов Г. И.* Искусство книги в Древней Руси. Рукописная книга Северо-Восточной Руси XII – начала XV веков. М.: Искусство, 1980.
- Вздорнов Г. И.* Феофан Грек: творческое наследие. Альбом. М.: Искусство, 1983.
- Волинська ікона XVI–XVIII ст. Каталог та альбом. С. Кот (ред.). Київ; Луцьк: ТОВ «Спадщина», 1998.
- Гелитович М.* «Благовіщення» 1579 р. маляра Федуска з Самбора і розвиток намісного ряду українського іконостасу у XVI столітті // *Волинська ікона: питання історії вивчення, дослідження та реставрації.* Доповіді та матеріали IV наукової конференції, м. Луцьк, 17–18 грудня 1997 року. Б. і. (ред.). Луцьк: Управління культури Волинської облдержадміністрації та ін., 1997. С. 52–57.
- Гелитович М.* Українські ікони «Спас у славі». Львів: Свічадо, 2005.
- Гелитович М.* Українські ікони XIII – початку XVI століть зі збірки Національного музею у Львові імені Андрея Шептицького. Київ: Майстер книг, 2014.

Государственная Третьяковская галерея. Каталог собрания. Т. 1: Древнерусское искусство X – начала XV века. Я. В. Брук, Л. И. Иовлева (ред.). М.: Красная площадь, 1995.

*Димитрій (Ярема), патріарх.* Українські ікони Спаса в славі // Родовід. Наукові записки до історії культури України. 7. 1994. С. 25–28.

*Димитрій (Ярема), патріарх.* Иконопис Західної України XII–XV ст. Львів: Друкарські куншти, 2005.

*Жишкович В.* «Спас у славі» в українському малярстві XIV–XV століть // Українська Греко-Католицька Церква і сакральне мистецтво (історичний досвід та проблеми сучасності). Вип. 2: Матеріали II Міжнародної наукової конференції, присвяченої 220-літтю Львівської Духовної Семінарії, м. Львів-Рудно, 22 грудня 2003 року. А. Цибко (упор.). Львів; Рудно: Львівська духовна семінарія Святого Духа, 2003. С. 79–86.

*Жишкович В.* Образ Христа та особливості його відображення в українському малярстві XIV–XV століть // Записки Наукового товариства імені Шевченка. 248: Праці Комісії образотворчого та ужиткового мистецтва. 2004. С. 7–36.

*Ильин М. А.* Искусство Московской Руси эпохи Феофана Грека и Андрея Рублева: проблемы, гипотезы, исследования. М.: Искусство, 1976.

*Козак Н.* Образ і влада. Княжі портрети у мистецтві Київської Русі XI ст. Львів: Ліга-прес, 2007.

*Кочетков И. А.* «Спас в силах»: развитие иконографии и смысла // Искусство Древней Руси. Проблемы иконографии. Сборник научных трудов. А. В. Рындина, А. Л. Баталов (ред.-сост.). М.: НИИ теории и истории изобразит. искусств, 1994. С. 45–64.

*Малевская М. В.* Церковь Иоанна Богослова в Луцке – вновь открытый памятник архитектуры XII века // Древнерусское искусство. Исследования и атрибуции. Сборник статей. Л. И. Лифшиц (отв. ред.). СПб.: Дмитрий Буланин, 1997. С. 9–36.

*Мілясва Л., Гелитович М.* Українська ікона XI–XVIII століть. Київ: Духовна спадщина України, 2007.

Музей волинської ікони. Б. і. (ред.). Луцьк: Р. К. Майстер-принт, 2010.

Музей волинської ікони. Книга-альбом. Б. і. (ред.). Київ: АДЕФ-Україна, 2012.

*Овчинников А. Н.* Суздальские золотые врата. [Альбом]. М.: Искусство, 1978.

*Плюханова М. Б.* Сюжеты и символы Московского царства. СПб.: Акрополь, 1995.

*Пуцко В. Г.* Заглавная миниатюра Никомидийского Евангелия и византийские изображения Христа во Славе // Revue des Études Sud-Est Européennes. 25 (1). 1987. P. 11–38.

*Пуцко В. Г.* Византийское наследие в искусстве Московской Руси («Спас в силах» в русской живописи XIV–XV вв.) [Ч. 1] // Византийский временник. 56 (81). 1996а. С. 267–272.

*Пуцко В. Г.* Византийское наследие в искусстве Московской Руси («Спас в силах» в русской живописи XIV–XV вв.) (окончание) // Византийский временник. 57 (82). 1996б. С. 234–245.

*Пуцко В.* Волинські ікони «Спас в силах» // Пам'ятки сакрального мистецтва Волині. Матеріали VIII міжнародної наукової конференції, м. Луцьк, 13–14 грудня 2001 року. Б. і. (ред.). Луцьк: Управління культури Волинської облдержадміністрації та ін., 2001. С. 15–19.

*Пуцко В.* Иконографічні проблеми образу Христа в славі // Українська Греко-Католицька Церква і релігійне мистецтво

(історичний досвід та проблеми сучасності). Науковий збірник. Вип. 1: Матеріали наукової конференції, м. Львів-Рудно, 30 листопада 2002 року. А. Цибко (упор.). Львів; Рудно: Львівська духовна семінарія Святого Духа, 2002. С. 65–67.

*Свенціцька В. І.* Українське станкове малярство XIV–XVI ст. і традиції візантійського мистецтва // Українське мистецтво у міжнародних зв'язках. Дожовтневий період. В. А. Афанасьєв (ред.). Київ: Наукова думка, 1983. С. 14–22.

*Скоп-Друзюк Г., Скоп П.* Иконостас XVI–XVIII століття із села Старої Скваряви. Альбом. Львів: Логос, 2009.

150 [Сто п'ятдесят] святинь Великої Волині. Б. і. (ред.). [Рівне: У фарватері істині, 2011].

*Царевская Т. Ю.* Фрески церкви Благовещения на Мячине («Аркахаж»). Новгород; СПб.: Дмитрий Буланин, 1990.

Шедеври українського іконопису XII–XIX ст. Л. Членова (упор.). Київ: Мистецтво, 1999.

*Щенникова Л. А.* Деисусный чин со «Спасом в силах» (историю иконографии) // Благовещенский собор Московского Кремля: материалы и исследования. Л. А. Щенникова (отв. ред.). М.: Гос. ист.-культ. музей-заповедник «Моск. Кремль», 1999. С. 54–86.

*Щенникова Л. А.* Древнерусский высокий иконостас XIV – начала XV в.: итоги и перспективы изучения // Иконостас. Происхождение – Развитие – Символика. Сборник статей. А. М. Лидов (ред.-сост.). М.: Прогресс-Традиция, 2000. С. 399–404.

*Aleksandrowycz W.* Trimorfon z Chrystusem w chwale na sklepieniu lubelskiej zamkowej kaplicy Trójcy Przenajświętszej // Od Kijowa do Rzymu. Z dziejów stosunków Rzeczypospolitej ze Stolicą Apostolską i Ukrainą. M. R. Drozdowski, W. Walczak, K. Wiszowatej-Walczak (red.). Białystok: Instytut Badań nad Dziedzictwem Kulturowym Europy, 2012. S. 1027–1041.

*Biskupski R.* Król Chwały – Spas w siłach z Nowosielec i Matka Boska Hodigitria z Doliny. Ikony z drugiej połowy XV wieku. Sanok: Muzeum Historyczne w Sanoku, 1999.

*Biskupski R.* Próba charakterystyki swoistych cech ukraińskiego malarstwa ikonowego od XV do pierwszej połowy XVIII wieku // Polska-Ukraina: 1000 lat sąsiedztwa. T. 5: Miejsce y rola Kościoła greckokatolickiego w Kościele powszechnym. S. Stępień (red.). Przemyśl: PWIN, 2000. S. 157–164.

*Biskupski R.* Ikony z XV wieku w Muzeum Historycznym w Sanoku. Katalog zbiorów. T. 1. Sanok: Muzeum Historyczne w Sanoku, 2013.

*Lebedeva J. A.* Andrej Rubljow und seine Zeitgenossen. Dresden: Verlag der Kunst, 1962.

*Popova O.* Les miniatures russes du XI<sup>e</sup> au XV<sup>e</sup> siècle. Leningrad: Aurore, 1975.

*Różycka-Bryzek A.* Bizantyńsko-ruskie malowidła w kaplicy zamku lubelskiego. Warszawa: PWN, 1983.

*Różycka-Bryzek A.* Freski bizantyńsko-ruskie fundacji Jagiełły w kaplicy zamku lubelskiego. Lublin: Muzeum Lubelskie, Wydawnictwo Uniwersytetu Marii Curie-Skłodowskiej, 2000.

*Smorąg Różycka M.* Bizantyńsko-ruskie miniatury Kodeksu Gertrudy. O kontekstach ideowych i artystycznych sztuki Rusi Kijowskiej XI wieku. Kraków: Wydawnictwo UJ, 2003.

*Smorąg Różycka M.* Bizantyńskie malowidła w prezbiterium katedry pw. Narodzenia Najświętszej Maryi Panny w Sandomierzu – odkrycia niespodziewane i doniosłe // Modus. Prace z historii sztuki. 12–13. 2013. S. 53–71.

*Σωτηριου Γ., Σωτηριου Μ.* Εικονες της Μονης Σινα. Αθήνα: L'Institut Français d'Athènes, 1956. T. 1.

## ПРИМЕНЕНИЕ ДЕРЕВЯННЫХ СВЯЗЕЙ В ДОМОНГОЛЬСКОМ ЗОДЧЕСТВЕ НОВГОРОДА

*Дорогой Анне Анисимовне Песковой, исследователю памятников  
новгородской архитектуры домонгольского времени*

В КАМЕННОЙ АРХИТЕКТУРЕ средневекового Новгорода постоянно применялись деревянные конструкции – древнерусский каменный храм не мог существовать без деревянных элементов. К сожалению, большая часть их утрачена, некоторые остаются неисследованными, многие данные зафиксированы только на обмерных чертежах, описания и обобщения в реставрационных материалах отсутствуют. Изучение деревянных конструкций в памятниках средневековой каменной архитектуры затруднено из-за плохой сохранности древесины, утраты отдельных элементов в результате многочисленных пожаров<sup>1</sup>.

Можно выделить следующие зоны применения дерева в новгородской архитектуре XI – середины XIII в.: внутрстенные и воздушные связи, конструкции алтарных преград и кивориев, перемычки и заполнения дверных и оконных проемов, настилы и ограждения перехода на хорах, вспомогательные деревянные конструкции (строительные леса, опалубочные доски, кружала, подкружальные конструкции). Дерево применялось и для укрепления подошвенной части фундаментов (Антипов 2016. Р. 122–133). Обращаясь к домонгольскому материалу в целом, можно отметить, что в Новгороде используются обычные для древнерусского зодчества типы деревянных конструкций (Раппопорт 1994. С. 88–96).

В этой заметке мы рассмотрим принципы применения деревянных связей в памятниках новгородской архитектуры домонгольского времени<sup>2</sup>. Текст сопровождается таблицей, в которой собраны все известные нам сейчас сведения о внутрстенных и воздушных связях, применявшихся в памятниках новгородской архитектуры середины XI – первой половины XIII в. (Таб. 1)<sup>3</sup>.

Во всех новгородских храмах использованы пояса внутрстенных и воздушных связей, пред-

ставляющие собой конструкцию из брусьев или бревен, уложенных в толщу стен (как правило, по толщине стены уложен только один брус или бревно) и соединенных между собой врубками (рис. 1). Устройство деревянных связей, как отмечает С. В. Лалазаров, было обусловлено двумя факторами: 1) изначально строители устраивали жесткий деревянный каркас для того, чтобы перераспределить нагрузку от массы стен в процессе схватывания известкового раствора; 2) после схватывания раствора связи начинают работать как затяжки,



Рис. 1. Собор Рождества Богородицы Антониева монастыря в Новгороде. 1117–1119 гг. Реконструкция. Аксонометрия. Чертеж В. П. Огарковой. Архив ННРУ. Папка № 58

<sup>1</sup> Исследование выполнено при финансовой поддержке РГНФ в рамках научного проекта № 15-04-00251 «Архитектура Великого Новгорода XI–XV вв.: строительные материалы и конструкции».

<sup>2</sup> Краткий обзор материала по этой теме см. также в: Новоселов 2002. С. 60–61.

<sup>3</sup> Проведение этой работы было бы невозможно без помощи хранителя архива ННРУ Ю. В. Морозовой, директора НГОМЗ Н. В. Григорьевой, главного хранителя НГОМЗ Ю. Н. Коломыцевой, а также архитекторов-реставраторов И. Л. Воиновой и С. В. Лалазарова.

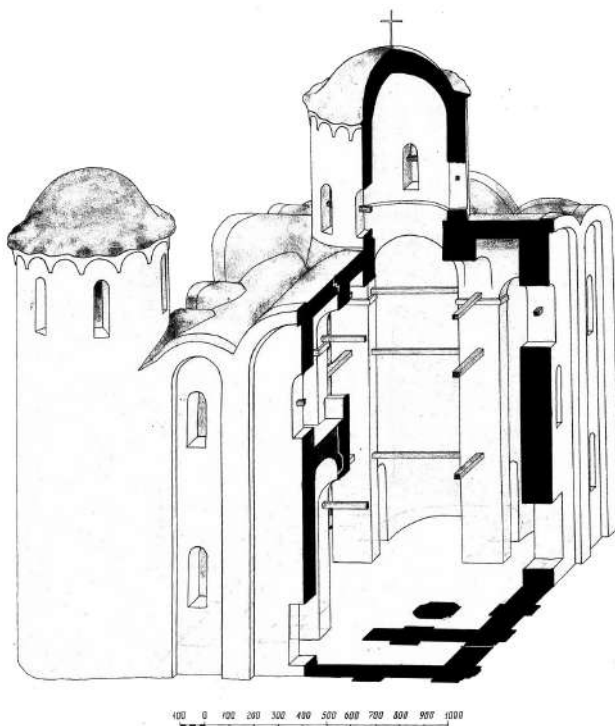
Таблица 1. Деревянные внутрстенные и воздушные связи  
в памятниках новгородской архитектуры домонгольского времени<sup>4</sup>

Памятник	Дата	Внутрстенные и воздушные связи	Источники
СОФИЙСКИЙ СОБОР	1045–1050 гг.	Исследовано 2 яруса внутрстенных связей: 1) над сводами 1 яруса галерей; 2) над верхними сводами галерей, в столбах в пятах арок. В этом же уровне находились и воздушные связи. Использовались дубовые брусья (22–25×23–28 см; 21×20–24 см) и бревна, соединенные с помощью «косого зуба».	Штендер 1977. С. 34–36, 42–43.
НИКОЛЬСКИЙ СОБОР	1113 г.	Существовало не менее 7 ярусов внутрстенных связей: 5 в основном объеме и 2 яруса в барабанах: 1) в уровне перемычек порталов арок (в этом же уровне находились и воздушные связи); 2) ниже пят окон 1 яруса (использовались и для крепления оконниц, в этом же уровне находились и воздушные связи); 3) над сводами, поддерживающими хоры; 4) в уровне пят окон 2 яруса (использовались и для крепления оконниц); 5) в пятах подпружных арок (в этом же уровне находились и воздушные связи); 6) в основании окон центрального барабана; 7) в уровне пят окон центрального барабана (использовались и для крепления оконниц). Возможно, был и ярус связей в уровне верхнего обреза фундамента (не изучен). В основном использованы дубовые брусья (сечения каналов 18–26×17–22 см), открыт один круглый канал диаметром 27,5 см. В барабане под углом расположены 8 брусьев, в боковых апсидах по 2 бруса, в центральной апсиде – 3. Связи в апсидах и барабане перекрещиваются путем врубки в полдерева с остатком. В места сопряжения связей были вбиты металлические штыри.	Архитектурное наследие... 2008. С. 193; Архив ННРУ. Р-1953. Л. 37, 70, 83; Р-3446. Л. 53, 97–99.
СОБОР РОЖДЕСТВА БОГОРОДИЦЫ Антониева монастыря	1117–1119 гг.	Результаты исследования памятника не обобщены, отдельные сведения о связях есть в дневниковых записях реставраторов, а также на чертежах. Вероятно, зафиксировано 5 ярусов внутрстенных связей: 1) в уровне пят сводов под хорами, использовались и для крепления оконниц 1 яруса (в этом же уровне находились и воздушные связи); 2) ниже подоконников окон 2 яруса (в этом же уровне находились и воздушные связи); 3) в пятах подпружных арок (в этом же уровне находились и воздушные связи); 4) несколько ниже уровня желобов-водотечников, находящихся в пятах закомар (связи проходили по наружным стенам крестово-купольного объема – кроме восточной стены – и нартекса); 5) в уровне пят перемычек окон центрального барабана (использовались и для крепления оконниц). Возможно, был и ярус связей в уровне верхнего обреза фундамента (не изучен). В основном использованы дубовые брусья (сечения каналов в среднем 13–23×17–30 см). В боковых апсидах во 2 и 3 ярусах под углом расположено по 2 связи, в центральной во 2 ярусе – три, в 3 ярусе – две. Связи в апсидах перекрещиваются путем врубки в полдерева с остатком. Прослежено соединение в полдерева и с помощью «косого зуба». В места сопряжения связей были вбиты металлические штыри или кованые гвозди.	ОПИ НГОМЗ. Р-15. Оп. 1. Ед. хр. 398. Л. 18; Архив ННРУ. Р-1601. Л. 52об; Р-8245. Л. 29; папка № 58 (чертежи).
ГЕОРГИЕВСКИЙ СОБОР Юрьева монастыря	1120–1130-е гг.	Сведения о связях фрагментарны. Внутрстенные связи проходят через окна, к ним крепились оконницы. Остатки воздушных связей найдены между западной стеной и северо-западным столбом. Количество ярусов неизвестно.	Каргер 1946. С. 197.
ИОАННОВСКИЙ СОБОР во Пскове	1120–1130-е гг.	Исследовано 2 яруса внутрстенных и воздушных связей: 1) на уровне половины высоты стен, ярус связывал весь периметр здания; 2) в пятах подпружных арок (только подкупольные столбы). Использованы дубовые брусья сечением 24×24 см. В местах соединения связей — врубки в полдерева.	Михайлов 1982. С. 75, 77–78; Михайлов 1988. С. 99.
ЦЕРКОВЬ УСПЕНИЯ БОГОРОДИЦЫ в Старой Ладогe	1150–1160-е гг. (?)	Исследовано 2 яруса связей: 1) в уровне пят сводов под хорами (внутрстенные и воздушные связи); 2) в уровне пят подпружных арок (воздушные связи, соединяющие между собой только столбы). Связи, расположенные по верху фундамента, отсутствуют. Возможно наличие связей в основании барабана и под пятой купола (не прослежены из-за хорошей сохранности древних конструкций).	Гусева, Воинова 1995. С. 78; Лалазаров 2002. С. 401, прим. 114;

<sup>4</sup> Датировки ладожских церквей св. Георгия и Успения Богородицы, а также церкви Рождества Богородицы в Перыни условные.



Памятник	Дата	Внутристенные и воздушные связи	Источники
		Использованы квадратные, прямоугольные и трапециевидные дубовые брусья, соединенные между собой врубками в полдерева с остатком. Сечение сохранившейся связи в южной апсиде 25×32 см, воздушных связей 20–22×20–30 см. В северной апсиде под углом расположены 2 бруса, в центральной и южной апсидах — по 3. Связи в апсидах перекрещиваются путем врубки в полдерева с остатком. Нарастивались по длине врубкой в полдерева и с помощью «зуба».	Архив СПР. № 5320. Л. 30–35.
ЦЕРКОВЬ св. ГЕОРГИЯ в Старой Ладогe	1150–1160-е гг. (?)	Исследовано 2 яруса внутристенных и воздушных связей: 1) в уровне пят сводов под хорами; 2) в уровне пят подпружных арок. Оба яруса воздушных связей соединяют между собой столбы и стены. Связи, расположенные по верху фундамента, отсутствуют. Возможно наличие связей в основании барабана и под пятой купола (не прослежены из-за хорошей сохранности древних конструкций). Использованы квадратные, прямоугольные и трапециевидные дубовые брусья сечением от 15×16 см до 18×23 см, соединенные между собой врубками в полдерева с остатком. Нарастивались по длине врубкой в полдерева и, возможно, с помощью «зуба». На внутристенной лестнице сохранился большой фрагмент подлинной связи, уложенной заподлицо с поверхностью восточной стенки.	Лалазаров 2002. С. 103–104; Архив СПР. № 5320. Л. 30–35.
ЦЕРКОВЬ св. КЛИМЕНТА в Старой Ладогe	1153 г.	Обнаружены каналы от нижнего яруса связей (над фундаментом стен, в основании столбов связей не было). Судя по отпечаткам, были использованы бревна, отесанные на брус только в верхней части. Связи расположены по две в каждой стене. В местах пересечения, а возможно и в местах надставки по длине они соединены железными костылями (длина 12–15 см, сечение квадратное 6–8 см, квадратная шляпка 19×19 мм). В западной стене имелись небольшие круглые связи (диаметр около 9 см), шедшие поперек стены, то есть перпендикулярно продольным. Они, вероятно, являлись поперечными схватками, служившими для соединения парных продольных связей.	Большаков, Раппопорт 1985. С. 114–115.
ЦЕРКОВЬ БЛАГОВЕЩЕНИЯ БОГОРОДИЦЫ на Мячине	1179 г.	Видимо, сохранился 1 ярус внутристенных и воздушных связей в уровне пят сводов хор.	Архив ННРУ. Папка № 64 (чертежи).
ЦЕРКОВЬ свв. ПЕТРА И ПАВЛА на Сильнице	1185–1192 гг.	Исследовано 2 яруса внутристенных и воздушных связей: 1) в уровне пят нижних угловых сводов; 2) в уровне пят подпружных арок. Пока не обнаружен ярус связей в барабане над окнами и связи, лежавшие в основании стен. Сечение связей круглое или прямоугольное (от 13×12 см до 25×28 см). В центральной апсиде, видимо, находятся 3 связи, в боковых апсидах по 2 связи.	Сакса 2012. С. 51; Архив ННРУ. Чертежи № 92648, 92649.
ЦЕРКОВЬ СПАСА на Нередице	1198 г.	Обнаружено 3 яруса внутристенных связей: 1) в уровне настила хор; 2) в уровне пят подпружных арок (в этом же уровне находились и воздушные связи); 3) в пяте купола на барабане. Сечение дубовых связей круглое или квадратное, с диаметром или стороной квадрата 24–26 см. Одно и то же бревно оказывалось с одного конца круглого сечения, а с другого, в комле, было отесано на квадрат. В центральной апсиде, видимо, находятся 2 связи, в боковых апсидах по 1 связи (в жертвеннике связь лежит по диагонали, в дяконнике — под прямым углом). Связи соединены между собой в полдерева с остатком, нарастивались по длине с помощью «зуба».	Покрышкин 1906. С. 26, таб. VI, VII; Штендер 1962. С. 193; Гладенко, Красноречьев, Штендер, Шуляк 1964. С. 200.
ЦЕРКОВЬ св. ПАРАСКЕВЫ ПЯТНИЦЫ на Торгу	1207 г.	Зафиксировано 5 ярусов связей (не ясно, все ли связи первоначальные). По чертежам можно достоверно реконструировать два уровня внутристенных и воздушных связей: 1) над окнами 2 яруса; 2) в уровне пят подпружных арок. Сечение связей трапециевидное (?), размеры 19–27×20–27 см.	Гладенко, Красноречьев, Штендер, Шуляк 1964. С. 211; Архив ННРУ. Р-537. Л. 74–75. Папка № 51 (чертежи).
ЦЕРКОВЬ РОЖДЕСТВА БОГОРОДИЦЫ в Перыни	1230-е гг. (?)	Изучено 3 яруса внутристенных связей: 1) между окнами первого и второго ярусов (на высоте 3,7 м от древнего пола); 2) в пятах полукоробовых сводов и, соответственно, в пятах трехлопастных арок на фасадах; 3) в пяте купола на барабане. Первым двум ярусам соответствовали ярусы воздушных связей. Л. Е. Красноречьев предполагал, что существовали еще 2 яруса связей: над фундаментом и в основании барабана. Форма и материал связей — дубовые брусья, данных о размерах нет.	ГАНО. Р-4137. Оп. 1. Д. 198. Л. 20, 49–51.



Рис. 2. Никольский собор в Новгороде. 1113 г.  
Реконструкция ярусов связей в центральном барабане.  
Чертеж Е. В. Скрипцовой. Архив ННРУ. Папка № 59

воспринимающие распор (Архив СПР. № 5320. Л. 30; см. также: Оустерхаут 2005. С. 206–207). Кроме того, если в храме строили небольшого сечения высокие столбы, связи помогали уменьшить гибкость этих конструкций. Очевидно, что уровень оконных, а иногда и дверных проемов обычно осознанно соотносили с поясами связей – строители могли использовать участки балок, выходявших в проемы, для крепления оконниц (деревянных рам, вставлявшихся в оконные проемы) или в качестве перемычек дверных проемов.

Нижний ярус связей в древнерусской строительной практике часто помещался в основание стен, над верхними рядами кладки фундаментов. Среди новгородских памятников этот ярус прослежен только в церкви св. Климента в Старой Ладогe. При этом в ладожских церквях Успения Богородицы и св. Георгия связевого пояса в основании стен не было. Связевой каркас нижнего яруса церкви св. Климента в целом необычен – здесь использованы попарно уложенные брусья, соединенные поперечными вставками. Расположение наружных краев брусьев точно под обрезами стен дает основания полагать, что при кладке стен связи служили также и своеобразными шаблонами.

Следующие ярусы связей обычно устраивали в тех зонах, где присутствовали распорные конструкции: в пятах сводов под хорами и в уровне пят подпружных арок (то есть в основании сводов и подпружных арок). Эти два пояса связей были не только внутрисконными, но и воздушными (воздушные связи верхнего яруса могли соединять только подкупольные столбы в зоне подпружных арок, или же еще и связывать столбы со стенами). Помимо этого, часто встречаются связи в основании барабана (или в уровне окон барабана), а также в пята купола (рис. 2). В ряде случаев контур связевого каркаса имеет незамкнутый характер (например, нет связей в апсидах или в боковых стенах, рис. 3). К сожалению, даже при тщательных исследовательских работах не всегда есть возможность проследить тот или иной связевой пояс.

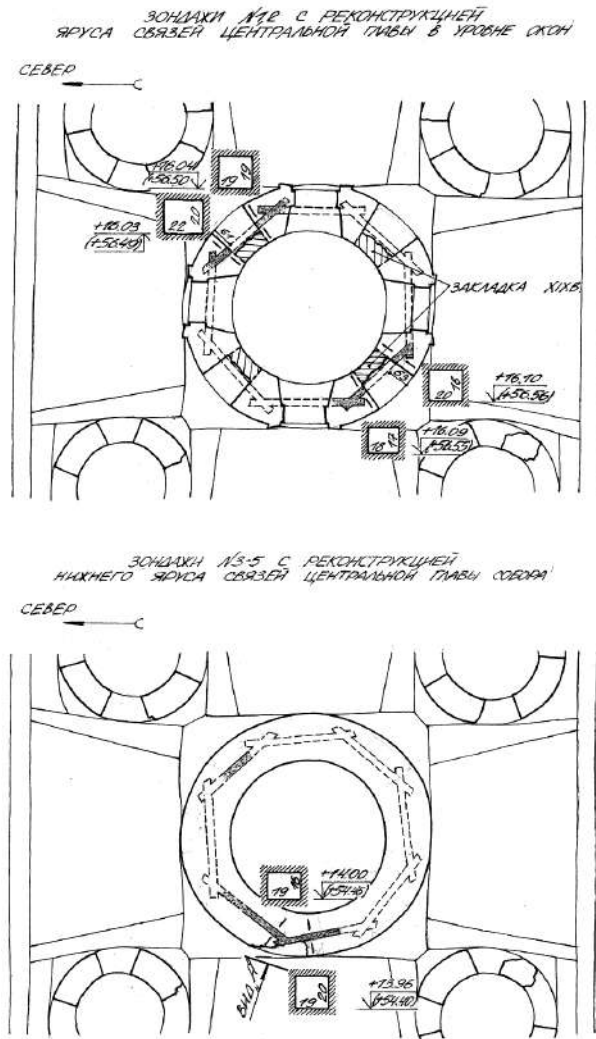
Для того, чтобы выявить какие-то изменения в количестве ярусов связей и расположении мест их укладки на протяжении XI – первой половины XIII в., имеющих у нас сведений пока недостаточно. Кажется, что для первой трети XII в. характерно наличие пяти и более ярусов связей, в то время как в более поздних памятниках их число уменьшается до трех-четырех. Тем не менее, до внимательного изучения всех сохранившихся храмов, такие обобщения делать преждевременно. Необычным представляется количество поясов связей в Никольском соборе – зафиксировано семь ярусов, предполагается еще и восьмой ярус (в основании стен). Не исключено, что часть каналов, выходящих в оконные проемы, имеет отношение лишь к креплению оконниц.

Для внутрисконных и воздушных связей использовались дубовые брусья<sup>5</sup>, как правило, квадратного,

<sup>5</sup> Материал связей, видимо, определялся реставраторами визуально.



Рис. 3. Собор Рождества Богородицы Антониева монастыря в Новгороде. 1117–1119 гг. Реконструкция трех ярусов связей Л. Е. Красноречьева. По материалам чертежей А. С. Коробченко, А. А. Ковалева, Г. М. Кулаковой. Архив ННРУ. Папка № 589



Рис. 4. Софийский собор в Новгороде. 1045–1050 гг. Соединение связей основного объема и второго этажа северной галереи. Чертеж Г. М. Штендера. Архив ННРУ. Папка № 1

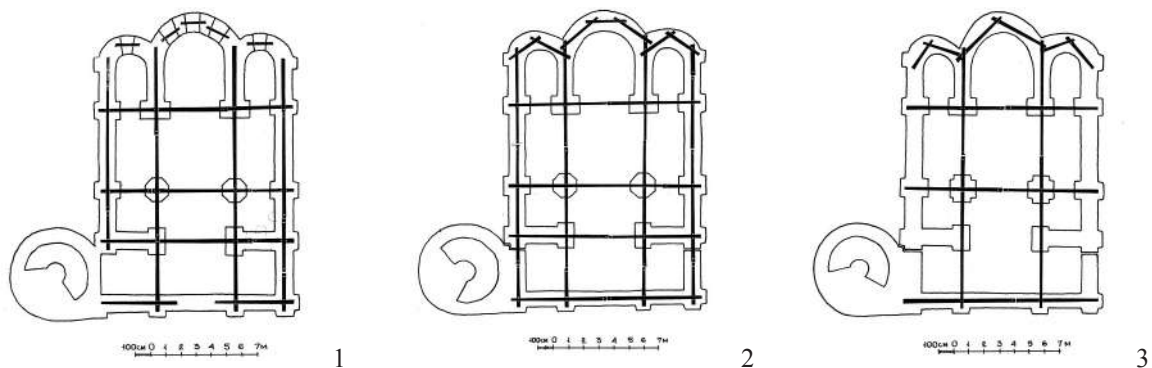

Рис. 5. Никольский собор в Новгороде. 1113 г. Третий и четвертый ярусы связей в апсидах.  
Чертеж Л. Б. Дружининой. Архив ННРУ. Папка № 59

прямоугольного или трапециевидного сечения (углы бревен иногда обработаны в виде фасок), встречаются и круглые бревна (форму связи не всегда возможно установить, так как обычно сохраняются только отпечатки в растворе или пустые каналы). В церкви Спаса на Нередице зафиксирована связь, один конец которой был круглым, а другой отесан на квадрат. Очевидно, что основной задачей было создать связь одинаковой толщины, форма здесь была не столь важна.

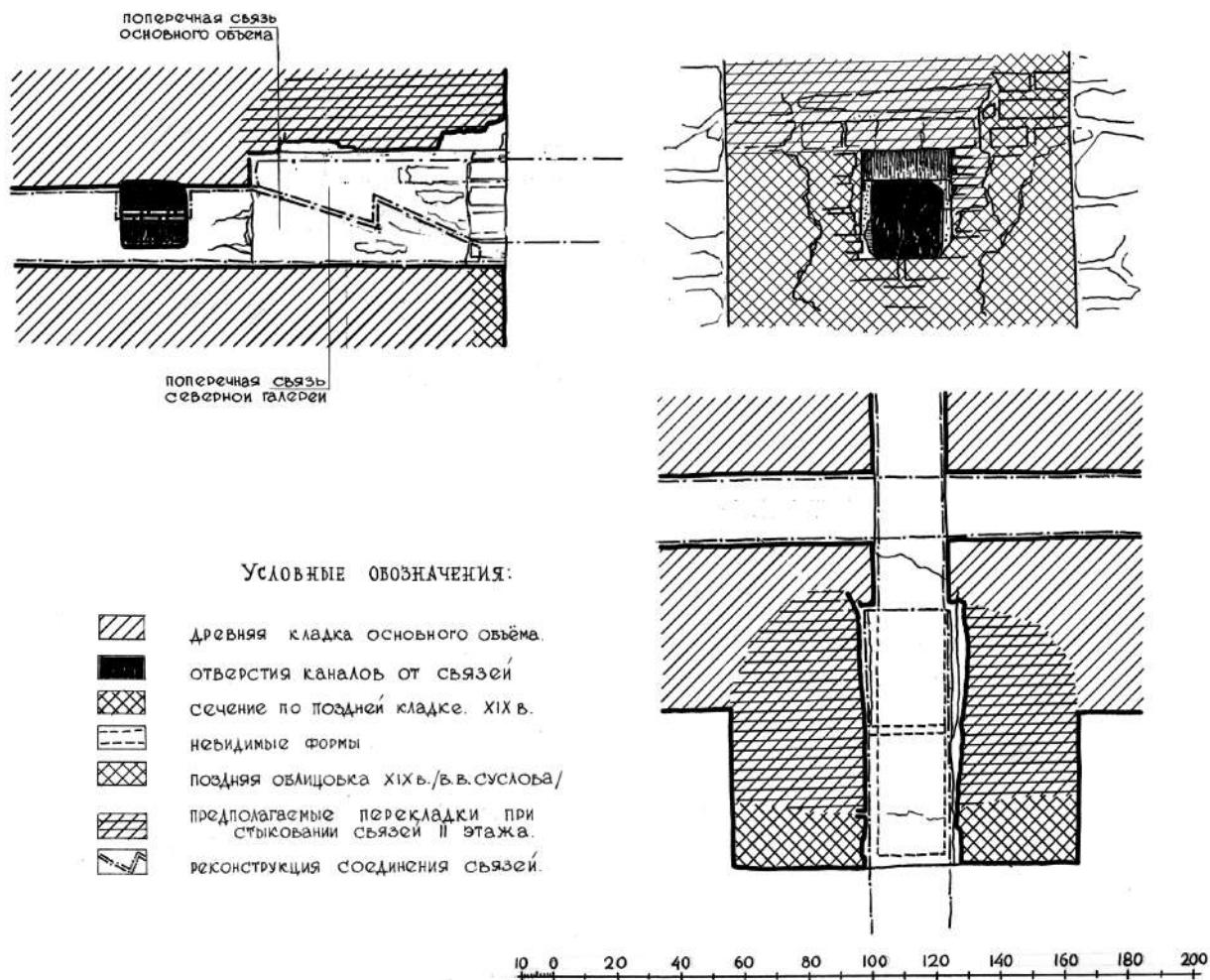
Связи соединялись друг с другом с помощью врубки в полдерева с остатком, наращивались таким же способом или врубкой «зубом» («косым зубом») (рис. 4). На нескольких памятниках прослежены металлические штыри-костыли или кованые гвозди, забитые в местах соединения брусьев. В том случае, когда строителям приходилось иметь дело с полукруглой или круглой формой (апсиды и барабаны), они располагали связи в виде многоугольника (как правило, по три или по две в центральной апсиде, по две или по одной в боковых, восемь в барабанах), соединяя их врубками в полдерева (рис. 5).

Важным представляется вопрос о том, вытесывали ли крепления в связях непосредственно на месте, или же эту конструкцию заранее готовили на земле, а затем лишь собирали и подгоняли непосредственно на памятнике. По мнению С. В. Лалазарова, делать врубки непосредственно на стене было сложно, так как раствор, на котором лежали балки, был еще не схватившимся, кроме того, щепы в растворе не обнаружено. Поэтому плети каркаса, видимо, готовили на земле, а на стенах их лишь подгоняли и собирали (Архив СПР. № 5320. Л. 35).

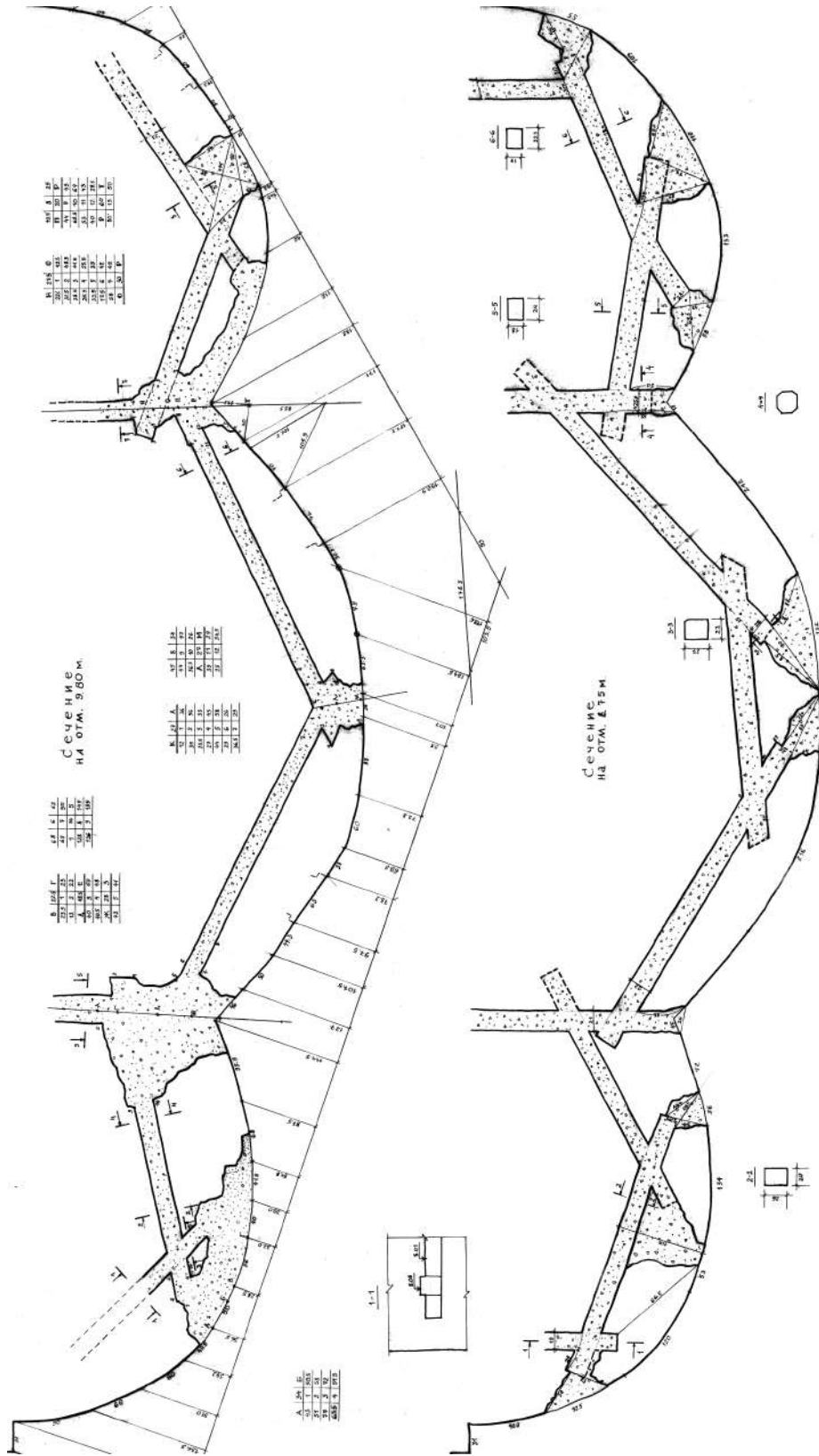
#### БИБЛИОГРАФИЯ

Архитектурное наследие Великого Новгорода и Новгородской области. Каталог. М. И. Мильчик (ред.-сост.). СПб.: Лики России, 2008.

Большаков Л. Н., Раппопорт П. А. Раскопки церкви Климента в Старой Ладогe // Новое в археологии Северо-Запада СССР. В. М. Масон (отв. ред.). Л.: Наука, 1985. С. 111–116.

Гладенко Т. В., Красноречьев Л. Е., Штендер Г. М., Шуляк Л. М. Архитектура Новгорода в свете последних исследований // Новгород. К 1100-летию города. Сборник статей. М. Н. Тихомиров (ред.). М.: Наука, 1964. С. 193–263.

Гусева О. Г., Воинова И. Л. К вопросу о датировке Успенской церкви в Старой Ладогe // Храм и культура. Вып. 8. Чтения памяти Н. Е. Бранденбурга (1839–1903). А. К. Крылов, О. Ю. Крылова (ред.-сост.). СПб.: Санкт-Петербургский фонд культуры, 1995. С. 75–80.

Каргер М. К. Раскопки и реставрационные работы в Георгиевском соборе Юрьева монастыря в Новгороде (1933–1935) // Советская археология. 8. 1946. С. 175–224.

Специального исследования деревянных связей в других древнерусских центрах пока не проводилось. На основании сведений, собранных П. А. Раппопортом, можно говорить о том, что в целом в новгородской архитектуре используется традиционная для домонгольской Руси система внутренних и воздушных связей (Раппопорт 1994. С. 88–93). Однако ни в одном из памятников других древнерусских архитектурных школ не прослежено столько ярусов связей, как в некоторых новгородских храмах. Возможно, это обусловлено лучшей степенью сохранности и изученности именно новгородского материала.

Изучение деревянных связей памятников монументального зодчества домонгольского времени, как нам кажется, представляет интерес не только для понимания процесса строительства и работы конструкций в каменной архитектуре. Обращение к этому материалу может помочь реконструировать принципы появления некоторых форм в деревянной архитектуре домонгольского времени, о которой, к сожалению, мы знаем сейчас очень мало. Схема деревянного связевого каркаса каменного храма могла быть основой для создания «проектов» деревянных церковных построек, в которых к основному четверику могли примыкать рубленые граненые апсиды. Очевидно, что как в деревянном, так и в каменном зодчестве в подобных конструкциях используются одни и те же технические приемы, так как плотники, рубившие деревянные храмы, могли заниматься и изготовлением деревянных связей для каменных церквей<sup>6</sup>.

Лалазаров С. В. Архитектура церкви св. Георгия // Церковь св. Георгия в Старой Ладогe. История, архитектура, фрески. Монографическое исследование памятника XII в. В. Д. Сарабянов (авт.-сост.). М.: Прогресс-Традиция, 2002. С. 69–124.

Михайлов С. П. Исследование собора Иоанна Предтечи в Пскове // Краткие сообщения Института археологии. 172. 1982. С. 74–79.

Михайлов С. П. Первоначальное убранство интерьера собора Иоанновского монастыря во Пскове // Древнерусское искусство. Художественная культура X – первой половины XIII в. А. И. Комеч, О. И. Подобедова (отв. ред.). М.: Наука, 1988. С. 95–100.

Новоселов Н. В. От Благовещения до Благовещения. Строительное производство Новгородской земли в период сложения местной архитектурной школы. СПб.: Изд-во СПбГУ, 2000.

<sup>6</sup> Благодарю к. арх. А. Б. Бодэ (Научно-исследовательский институт теории архитектуры и градостроительства, Москва), обратившего мое внимание на это обстоятельство.

Оустерхаут Р. Византийские строители. Л. А. Беляев (пер.). Киев; М.: Корвин Пресс, 2015.

Покрышкин П. П. Отчет о капитальном ремонте Спасо-Нередицкой церкви в 1903–1904 гг. Материалы по археологии России 30. СПб.: тип. Глав. управ. уделов, 1906.

Раппопорт П. А. Строительное производство Древней Руси (X–XIII вв.). СПб.: Наука, 1994.

Сакса Л. А. Церковь апостолов Петра и Павла на Сильнище и новгородское зодчество конца XII века: предварительные итоги исследований // Архитектурное наследие. Вып. 56. М.: Красанд, 2012. С. 38–59.

Штендер Г. М. Восстановление Нередицы // Новгородский исторический сборник. 10. 1962. С. 169–205.

Штендер Г. М. Первичный замысел и последующие изменения галерей и лестничной башни Новгородской Софии // Древнерусское искусство. Проблемы и атрибуции. О. И. Подобедова (ред.-сост.). М.: Наука, 1977. С. 30–54.

Antipov I. V. Wooden elements in the Stone Architecture of Medieval Novgorod // Historic Wooden Architecture in Europe and Russia. Evidence, Study and Restoration. E. Khodakovsky, S. Lexau (eds.). Basel: Birkhäuser, 2016. P. 122–133.

#### АРХИВНЫЕ МАТЕРИАЛЫ

Архив ННРУ. Р-537. Штендер Г. М. Научный отчет об исследовании и реставрационно-консервационных работах по памятнику архитектуры ц. Параскевы Пятницы в Новгороде в 1954–1964 гг. Новгород, 1965.

Архив ННРУ. Р-1601. Красноречьев Л. Е. Собор Рождества Богородицы 1117–1119 гг. Дневник исследований 1982–1985 гг. Новгород, 1985.

Архив ННРУ. Р-1953. Штендер Г. М. Никольский собор на Ярославовом дворище в Новгороде. Научный отчет об архитектурно-археологических исследованиях в 1976–1979 гг. с целью составления проекта реставрации. Новгород. Б. г.

Архив ННРУ. Р-3446. Дружинин В. А. Никольский собор на Ярославовом дворище в Новгороде. Научный отчет по исследо-

ванию, реставрации и приспособлению памятника. Отчет, текстовая часть. Т. 6. Кн. 1. Новгород, 1999.

Архив ННРУ. Р-8245. Никольская Г. П., Пономарева С. М., Штендер Г. М. Краткие годовые отчеты о ремонтно-реставрационных, научно-исследовательских и проектных работах по памятникам архитектуры Новгорода и Новгородской области за 1984–1986 гг. в двух частях. Ч. 2. Л., 1987.

ОПИ НГОМЗ. Р-15. Оп. 1. Ед. хр. 398. Штендер Г. М. Документы по архитектурно-археологическому исследованию собора Рождества Богородицы, территории Антониева монастыря в Новгороде (отчеты, сообщения, план). 1985.

ГАНО. Р-4137. Оп. 1. Д. 198. Красноречьев Л. Е. Церковь Рождества Богородицы в Перыни под Новгородом. XIII в. Отчет по исследованию и реставрации памятника (работы 1962–1965 гг.). Новгород, 1965.

Архив СПР. № 5320. Воинова И. Л., Лалазаров С. В. Старая Ладога. Крепость. Церковь Георгия XII в. Комплексные научные исследования. Т. 3. Кн. 12. Отчет об исследовании фасадов (после снятия штукатурки). СПб., 1993.

#### СПИСОК СОКРАЩЕНИЙ

ГАНО – Государственный архив Новгородской области, г. Великий Новгород.

НГОМЗ – Новгородский государственный объединенный музей-заповедник, г. Великий Новгород.

ННРУ – Новгородское научно-реставрационное управление, г. Великий Новгород.

ОПИ НГОМЗ – Отдел письменных источников Новгородского государственного объединенного музея-заповедника, г. Великий Новгород.

РГНФ – Российский гуманитарный научный фонд, г. Москва.

СПбГУ – Санкт-Петербургский государственный университет, г. Санкт-Петербург.

СПР – Санкт-Петербургский институт «Спецпроектреставрация», г. Санкт-Петербург.

## ОБРАЗЕЦ И КОПИЯ В СКУЛЬПТУРЕ МАЛЫХ ФОРМ ДРЕВНЕЙ РУСИ (ПО МАТЕРИАЛАМ УКРАИНЫ)

С ПРИНЯТИЕМ ХРИСТИАНСТВА в Древней Руси распространились предметы личного благочестия, среди которых были вырезанные из камня кресты, ставротеки, змеевики и иконки с рельефными изображениями Иисуса Христа, Богоматери, святых, ветхозаветных и евангельских сюжетов. Их привозили со всего христианского мира, но преимущественно из поездок в Константинополь и паломничества к святым местам. Со временем их начали делать местные мастера, и они стали частью духовной и художественной культуры Древней Руси. В скульптуре малых форм, как и в других видах религиозного искусства, священные изображения рассматривались как отображение первообраза, способного творить чудеса, исцелять и оберегать владельцев, поэтому мастера обязаны были строго следовать византийским иконографическим канонам, авторитет которых был непреложным во всем христианском мире (Weitzmann 1982. P. 3–24).

Образцами для византийских и древнерусских резчиков каменных иконок служили изображения на миниатюрах, иконах, в росписях храмов, а также на предметах личного благочестия, среди которых были как высокохудожественные элитарные произведения, так и изделия, выполненные для средних слоев общества менее квалифицированными мастерами. Изображения, обладающие статусом чудотворных, копировали независимо от точного соответствия иконографическому канону, художественного уровня и ценности материала, из которого они были сделаны.

Хотя произведения средневековых мастеров создавались по образцу, как «приложение готовой формы к материю», и копировали не только иконографию, но и особенности стиля, они

Рис. 1. Иконки с молящимися святыми воинами, XII в., фрагменты, стеатит:  
1 – собрание Б. И. и В. Н. Ханенко, место находки и хранения неизвестны, 8×5,3 см;  
2 – Художественный музей в Принстоне, США, по. 61–27, 7×4 см

в значительной степени были отмечены печатью личности мастера, его знаний и умения (Банк 1973. С. 190–193; Харитонович 1982. С. 24–39). Древние модели адаптировались мастерами к технологическим возможностям материала и особенностям культурной среды разных этнических регионов христианского мира (лит. см.: Банк 1988. С. 67–77). Даже однотипные по иконографии изображения не являются точными повторениями (Банк 1973. С. 190–192). Тожественные по стилю и манере резьбы, выполненные одним и тем же мастером, они, тем не менее, не являются точными копиями друг друга, а имеют отличия, иногда совсем незначительные и трудноуловимые, в воспроизведении отдельных деталей. В скульптуре малых форм примером этому являются изображения на фрагментированных византийских стеатитовых иконках с воинами, молящимися Христу (рис. 1: 1, 2) из коллекции Б. И. и В. Н. Ханенко (Ханенко, Ханенко 1907. С. 44, таб. XXXVIII: 1321) и Художественного музея в Принстоне (Byzantium at Princeton... 1986. P. 50, no. 17).





Рис. 2. Иконки и литейные формы с образами Богоматери Умиление и св. Иоанна Крестителя, конец XII – первая половина XIII в.: 1 – иконка, найдена в 1882 г. возле Софийского собора, Киев, Музей истории г. Киева, Киев, Украина, А-4108, 7,55–6,3×5,15×1,55–0,9 см; 2 – иконка, раскопки В. В. Хвойки 1908 г. на усадьбе Петровского (территория Десятинной церкви), Киев, Национальный музей истории Украины, Киев, Украина, в-4553/26, 6,4×5,2×1,3 см; 3 – иконка, поселение в урочище Девичья гора (Сахновка, Черкасская область, Украина), Национальный музей истории Украины, Киев, Украина, в-3488/631, 5,6×4,55 см; 4 – фрагмент литейной формы двухсторонней иконки-подвески, Киев, церковь св. Ирины (?), Национальный музей истории Украины, Киев, Украина, в-2154 (57527), 6,8×5,3×0,7–0,6 см; 5 – иконка, Княжа Гора (Пекари, Черкасская область, Украина), Государственный исторический музей, Москва, Россия, № 43651, Ок. 9139, 7×3×1,7 см; 1–3 – керамика, 4 – сланец, 5 – керамика (?)

Целенаправленное создание средневековыми мастерами точных копий произведений скульптуры малых форм из камня и кости – явление уникальное (Cutler 1992. Р. 759–787; Банк 1988. С. 70–76). Необходимости в этом трудоемком процессе не было

ни в Византии, ни в Древней Руси. Изучение большого массива древнерусских каменных и металлических иконок показало, что даже при копировании надписей с именами святых и монограмм мастера изменяли расположение, «варьировали разные ду-





Рис. 3. Иконки с изображением неверия св. апостола Фомы, конец XII – начало XIII в.: 1 – Пекари (Княжа Гора), Черкасская область, Украина, куплена в 1892 г. И. А. Хойновским, Национальный музей в Варшаве, Польша, W 7055 (старый № 32455), 3,74×2,55–2,76×0,64 см; 2 – Киев, Десятинная церковь, раскопки Н. Е. Ефимова, 1826 г., юго-западная часть церкви, место хранения неизвестно, рисунок Н. Е. Ефимова в Отделе рукописных, печатных и графических фондов Государственного историко-культурного музея-заповедника «Московский Кремль», Москва, Россия, КП 44809, гр. 2906, № 42, ширина 4,9 см; 3 – найдена возле г. Переяслава-Хмельницкого до 1913 г., Полтавский краеведческий музей им. Василия Кричевского, Полтава, Украина, № ПКМ ВК-11457 (КС-1930), 5,3×5,9 см; 1–2 – стеатит, позолота, 3 – керамика

блетные буквы..., произвольно меняли орфографию греческих имен на свойственное им диалектное произношение», переименовывали греческие имена на свой лад (Медынцева 2000. С. 170). Появление точных копий было обусловлено возросшим спросом и связано с копированием драгоценных или почитаемых образцов, их удешевлением и тиражированием литьем и штамповкой: кресты-энколпионы, иконки-литики из глухого стекла разного цвета (Wentzel 1959. S. 50–67; Банк 1978. С. 145; Корзухина, Пескова 2003), металлические и штампованные с одной матрицы глиняные иконки. Последние, в отличие от металлических и стеклянных, представлены единичными образцами. В разных регионах христианского мира –

Болгарии, Греции, Древней Руси – они встречаются в слоях XII–XIV вв. В Болгарии, где традиция изготовления расписных керамических икон существует с конца IX в. (Тотев 2001. С. 109–126), в церкви № 10 в Червене (Северо-Западная Болгария) было найдено тринадцать миниатюрных рельефных керамических иконок XIV в., оттиснутых с металлических и стеатитовой иконок. По мнению авторов, опубликовавших эту находку, в XIII–XIV вв. изготовление таких иконок относилось к массовой продукции (Димова 1980. С. 5–15; Димова, Йорданов 1982. С. 24–30).

Шесть керамических иконок, оттиснутых пятью формами<sup>1</sup>, и один небольшой обломок иконки с частью нимба происходят из Среднего Поднепровья

<sup>1</sup> В. Г. Пуцко ошибочно включает в группу керамических две каменные: иконку со свт. Николаем и иконку с архидиаконом и святителем (Пуцко 1996. С. 150–154, ил. 1: 3, 9). Судя по манере изображения, четкой форме и рисунку деталей, из этого же сланца, очевидно, сделана и иконка со св. Иоанном Крестителем из Государственного исторического музея в Москве, материал которой определен Т. В. Николаевой как «коричневая обожженная глина» (Николаева 1983. С. 53, № 25).

(Пуцко 1996. С. 150–154; Архипова 2006. С. 68, рис. 3: 3). Две поврежденные иконки Богоматери Елеуса (Умиление) одинаковой формы, иконографии и с одинаковыми рельефными монограммами (MP [в лигатуре] / FY, XC / IC под прямыми титлами) найдены в Киеве: одна (рис. 2: 1) возле Софийского собора в 1882 г. (Петров 1891. С. 10, таб. III: 1; Чернев 1899. С. 96), другая (рис. 2: 2) – во время раскопок В. В. Хвойки в 1908 г. на территории Десятинной церкви (Білоусова 1996. С. 76, 150, № 22).

Тождественность композиции и стиля изображения на киевских иконках дают основание предполагать, что они оттиснуты с одной формы, образцом для которой могло быть живописное произведение. Предполагают, что выбранный иконографический извод Богоматерь Умиление (греч. *Ελεούσα* – милостивая, милующая от *έλεος* – сострадание, сочувствие) имела одна из почитаемых на Руси икон Богоматери, привезенная в Киев в первой трети XII в. из Константинополя, и именно она стала образцом для тиражирования керамических иконок (Пуцко 1987. С. 150–152; Пуцко 1996). Вывезенная в 1155 г. Андреем Боголюбским во Владимир икона получила название Владимирской. В пользу этого предположения свидетельствует украшение на груди Богоматери, напоминающее гривну или цату – наиболее распространенное «украшение прославленных чудотворных икон Богоматери» (Стерлигова 2002. С. 199; Гладкая 2009. С. 128, ил. 50). Этому же иконографическому типу Богоматери Елеусы принадлежит и найденная на средневековом поселении в ур. Девичья гора (Сахновка, Черкасская область, Украина) керамическая иконка работы другого мастера (рис. 2: 3), выполненная в изысканной графическо-орнаментальной манере (Ханенко, Ханенко 1900. С. 18, таб. XXVII: 307; Николаева 1983. С. 56, таб. 6: 1, № 34). К типу Елеусы относится и большинство живописных древнерусских икон.

Аналогичную иконографию имеет и найденная в фундаментах церкви св. Ирины (?) на ул. Владимирской половина каменной литейной формы для двухсторонней иконки-подвески с изображением Богоматери Умиление и св. Иоанна Крестителя (Архипова 2010. С. 302, 304, ил. 57, 58, 60, 73) (рис. 2: 4). Показательно, что изображение св. Иоанна Крестителя на литейной форме по стилю и иконографии очень близко его изображению на

иконке с Княжей Горы (Пекари, Черкасская область, Украина) (Николаева 1983. С. 53, таб. 4, 5, № 25) (рис. 2: 5). Вероятно, образ этого святого также пользовался популярностью у местного населения.

Примером копирования в разных материалах являются также стеатитовые и керамическая иконки конца XII – начала XIII в. с изображением «Неверия св. апостола Фомы» – сюжета, отнесенного к числу Великих праздников не ранее X в. Его изображения известны на рельефах из слоновой и моржовой кости, миниатюрах и монументальных росписях (Тотев 1990. С. 218), а также на кадилах, привозимых из Святой Земли (Залеская 1971. С. 89). Одна стеатитовая с позолотой иконка (рис. 3: 1) происходит с Княжей Горы. Она была куплена в 1892 г. И. А. Хойновским, а теперь находится в Национальном музее в Варшаве, Польша. Вторая иконка (рис. 3: 2) была найдена в Киеве в 1826 г. во время раскопок Н. Е. Ефимова в юго-западной части Десятинной церкви и известна по его рисунку, хранящемуся в Отделе рукописных, печатных и графических фондов музея-заповедника «Московский Кремль» (Архипова 2009. С. 280, таб. XVIII: 9). Керамическая иконка с этим же сюжетом (рис. 3: 3) была случайно найдена возле Переяслава-Хмельницкого еще до 1913 г. и теперь хранится в Полтавском краеведческом музее Украины (Пуцко 1992. С. 72–78). Хотя изображение сцены Уверения св. апостола Фомы в этом иконографическом типе можно видеть на многих произведениях разных видов искусства XII – начала XIII в. (см.: Тотев 1994. С. 193–196, рис. 3), одинаковое расположение фигур и надписи дают основание считать, что образцом формы-матрицы для местного неопытного резчика стала одна из стеатитовых иконок: с Княжей Горы или из Десятинной церкви.

Примером копирования в камне и воспроизведения в бронзе одного и того же образца являются также каменные (глинистый сланец?) и бронзовые иконки с изображением тронного Христа Пантократора конца XII – начала XIII в., найденные в разное время в Киеве. Верхняя часть прямоугольной иконки, материал которой был определен автором раскопок как шифер (овручский пиррофиллитовый сланец), была найдена в 1911 г. во время раскопок Д. В. Милеевым «Южного дворца» конца X в., расположенного рядом с Десятинной церковью (Отчет... 1914. С. 62, рис. 105; Николаева 1983. С. 5, таб. 2: 11<sup>2</sup>). Иконка

<sup>2</sup> Т. В. Николаева ошибочно называет Христа Эммануилом (Николаева 1983. С. 51, таб. 2: 11). В тексте есть ссылка на иллюстрацию, но на таблице изображения иконки нет.

известна по черно-белой фотографии, место ее хранения не установлено. Верхний край имеет трапециевидную форму, в центре его – выступ с отверстием для подвешивания, впоследствии отломанный. Иконку оформляет широкая гладкая рамка. Изображение размещено в неглубоком ковчеге. Сохранилось изображение головы Иисуса Христа анфас. У Христа продолговатый овал лица, выпуклые глаза, длинный прямой нос со свисающим кончиком и чувствительными носовыми крыльями, плотно сжатые губы и короткая аккуратная борода. Волосы уложены в прическу с прямым пробором и коротким чубчиком, на плечи они ложатся витой косичкой, сохранившейся справа. Крестчатый нимб оформляет рельефный валик, ветви креста имеют расширения на концах. С обеих сторон нимба врезные четкие буквы монограммы имени Христа: IC / XC под S-овидно изогнутыми титлами (рис. 4: 1).

Фрагменты аналогичной по иконографии, стилю и манере изображения византийской (?) иконки из глинистого сланца с тронным Христом Пантократором были найдены в 1988–1989 гг. в Киеве на ул. Большая Житомирская, 2 (Боровский, Архипова 1991. С. 126–129, рис. 4: 1, 2). Это была прямоугольная односторонняя иконка, оформленная узкой, скошенной к фону рамкой, украшенной неравномерной косой штриховкой (частой с лицевой и более редкой – с торца), процарапанной тонкими линиями. Изображение размещено в неглубоком ковчеге. Сохранилась верхняя угловая часть с изображением головы Иисуса Христа анфас, выполненной высоким (до 6 мм) тонко моделированным рельефом с проработкой деталей врезными линиями. У Христа продолговатый овал лица, выпуклые глаза с точками зрачков, длинный прямой нос с легкой горбинкой, свисающим кончиком и чувствительными крыльями, плотно сжатые губы и короткая аккуратная борода. Волосы уложены в прическу с прямым пробором и коротким, зачесанным слева направо, чубчиком, на плечи ложатся витой косичкой, сохранившейся справа. Тонкое аскетическое лицо очень выразительно, особенно его профиль, отличающийся классическим совершенством формы. Крестчатый нимб оформляет рельефный валик, ветви креста расширены на концах. Ниже плеча на уровне груди (утрачена) сохранилось изображение угла прямоугольной спинки трона в виде двух перекрещивающихся под прямым углом перекладин с шариком наверху. Рельеф на втором фрагменте (нижний правый угол иконки) имеет значительные

сколы, но сохранилась часть вертикальной ножки трона, фрагмент округлой складки края одежды, оформленный двумя рельефными линиями, и часть стопы левой ноги. Слева от нимба на фоне – врезные четкие с отсечками на концах буквы монограммы имени Христа: IC под S-овидно изогнутым титлом (рис. 4: 2). Обратная сторона иконки хорошо отполирована. Судя по фрагментам, Иисус был изображен восседающим на троне, с Евангелием в левой руке и благословляющей правой.

Высокий рельеф головы, «выдвинутость» ее к зрителю при плоскостной трактовке фигуры, характерная трактовка волос и складок, строящаяся на ритмическом повторении линий и тем самым отличающаяся от серии подобных изделий из Поднепровья, не позволяют, однако, относить иконку к архаизирующему направлению киевской миниатюрной резьбы начала XIII в., в том числе представленной керамическими иконами, как предлагает В. Г. Пуцко (Пуцко 1998. С. 224–226). Высокое качество исполнения и тонкий, проникнутый скорбью профиль лика свидетельствуют, что это не слепое копирование талантливого ученика, а работа мастера, воспитанного на традициях классического искусства. Для него стилизация – инструмент художественной выразительности, а не результат слепого следования привнесенной «локальной греко-восточной художественной традиции» (Пуцко 1996. С. 150). Был ли это византийский мастер или киевский, к сожалению, однозначно определить невозможно. Датировку иконки второй половиной XII – началом XIII в. подтверждают сопутствующие археологические материалы, условия находки (жилище XIII в.) и эпиграфические особенности надписи.

Руке этого же мастера, очевидно, принадлежит изготовление иконки, происходящей из раскопок Д. В. Милеева. Об этом говорят тождественная иконография и манера изображения лика Христа на обеих иконках. Различие в оформлении и ширине рамок дают основание предполагать, что на иконках были изображены разные иконографические типы Пантократора: в одном случае – Христос, восседающий на троне, в другом – Его погрудное или поясное изображение. Уточнить происхождение мастера по этой иконке, к сожалению, также нельзя, так как только одну из них есть возможность изучить в натуре.

Очевидно, резцу этого же мастера принадлежит и изготовление матрицы для литья бронзовых двухсторонних иконок с изображениями тронного Христа Пантократора и архангела Михаила, переносящего



Рис. 4. Иконки с образом Христа Пантократора, конец XII – начало XIII в.: 1 – фрагмент, глинистый сланец (?), Киев, раскопки Д. В. Милеева 1911 г. возле «Южного дворца», 4,5×4 см; 2 – два фрагмента, глинистый сланец (?), раскопки Я. Е. Боровского 1988–1989 гг., ул. Б. Житомирская, 2, Музей истории Киева, Киев, Украина, А-5015/45, 4,7×3,8–2,4×0,63 см; 3,5×4,9×0,63 см; 3 – двухсторонняя иконка: Пантократор на троне, архангел Михаил, переносящий пророка Аввакума, бронза, Киев, Государственная Третьяковская галерея, Москва, Россия, собрание И. С. Остроухова, 6,35×4,5 см; 4–5 – двухсторонняя иконка: Пантократор на троне, архангел Михаил, переносящий пророка Аввакума, с. Поморяны, Львовская область, Украина, Национальный музей во Львове, Украина, 6,0×4,1 см, 4 – гипсовый слепок; 5 – бронза, лицевая сторона (3–5 – по: Пуцко 1983; Пуцко 1987)

пророка Аввакума – сюжет, крайне редко встречающийся на древнерусских произведениях. Одна из иконок, найденная В. Е. Гезе в Киеве (рис. 4: 3), хранится в Государственной Третьяковской галерее в собра-

нии И. С. Остроухова, другая, сильно оплавленная (рис. 4: 4), была найдена около 1910 г. в с. Поморяны в Галиции (ныне – Золочевский район, Львовская область, Украина) и находится в Национальном музее



1



2

Рис. 5. Иконки с образом Вознесения Господня, XIII–XIV вв.: 1 – керамическая иконка. Крепость в Червене, Северо-Западная Болгария. Национальный исторический музей в Софии, инв. № IV 1591, 4,1×3,4×0,7 см; 2 – стеатитовая иконка. Государственный исторический музей, Москва, Россия, собрание П. И. Севастьянова. Отдел драгоценных металлов, № 53151/68, ок. 10963, 4,7×3,7 см

во Львове, Украина (рис. 4: 5). Во Львове хранится и гипсовый слепок с киевской бронзовой иконки, сделанный В. Е. Гезе до ее продажи в Москву (Пуцко 1983. С. 205).

Исходя из типа трона, встречающегося преимущественно в XI в. – с каркасной прямой высокой спинкой – В. Г. Пуцко датировал бронзовые иконки второй половиной XI в. (Пуцко 1983. С. 199–206; Пуцко 1986. Рис. 1; Пуцко 1993. С. 19–20; Пуцко 1998. С. 225–226) и рассматривал их как воспроизведение билатеральной храмовой иконы собора Выдубицкого монастыря (Пуцко 1987. С. 142–145). Считая сланцевую и бронзовые произведениями одного мастера, он датировал их одним временем (Пуцко 1993. С. 19–20). Позже датировку бронзовых образков он отнес к XII в. (Пуцко 1996. Ил. 2: 3). В действительности, близкие сланцевой иконке по стилю и иконографии изображения на мозаике первой половины XII в. в апсиде собора в Торчелло, Венеция (Лазарев 1986. Таб. 238), стеатитовой иконе с поясным изображением Христа из Музея Сакро в Ватикане, XIII в. (Kalavrezou-Maxeiner 1985.

Р. 186–187, по. 106), пояском Деисисе из лапидария Георгиевского собора в Юрьеве-Польском первой половины XIII в. (Вагнер 1964. Таб. IV: б) и др., позволяют пересмотреть предложенную исследователем раннюю дату. Среди древнерусских каменных иконок конца XII – начала XIII в. похожую пластическую трактовку видим на иконках из Новгорода с образами свв. Симеона Столпника и Ставрокия, а также и вмч. Димитрия Солунского (Николаева 1983. С. 55–56, 57–58, №№ 32, 38, таб. 5: 3, 6: 5). Композиционное и стилистическое сходство с выполненными по одной форме бронзовыми иконками из Третьяковской галереи и Львовского национального музея, сопутствующие археологические материалы, условия находки (жилище XIII в.) и эпиграфические особенности надписи дают основание датировать сланцевую иконку, как и бронзовые, второй половиной XII – началом XIII в.

Об изготовлении керамических иконок с праздничными сценами по металлическим или каменным моделям свидетельствуют находки в крепости XII–XIV вв. в Червене (Димова, Йорданов 1982. С. 24–



Рис. 6. Иконка с образом Вознесения Господня, XIII–XIV вв., стеатит, резьба. Херсонес, раскопки А. И. Романчук начала XXI в. Национальный заповедник «Херсонес Таврический», Крым, № 1/37402, 4,6–4,5×3,7–3,6×0,7 см; 1 – лицевая сторона; 2 – оборотная сторона



Рис. 7. Сравнительный анализ сохранности иконок Вознесения Господня: 1 – Национальный заповедник «Херсонес Таврический», Крым; 2 – Государственный исторический музей, Москва

30). Одна из них, штампованная в глине (рис. 5: 1), является точной копией византийской стеатитовой иконки со сценой Вознесения Господня (рис. 5: 2), поступившей в Государственный исторический музей в Москве из собрания П. И. Севастьянова. Очевидно, по снятой с нее форме и была оттиснута глиняная иконка (Димова, Йорданов 1982. С. 27–28, 30, обр. 11; Банк 1988. С. 67, 70, рис. 1; Степаненко 2007. С. 216, рис. 1: 3)<sup>3</sup>. А. В. Банк считает, что червенскую глиняную копию могли сделать в одном из афонских монастырей, откуда, возможно, и привез стеатитовую иконку П. И. Севастьянов (Банк 1988. С. 70). В. Димова и С. Йорданов считают, что это был болгарский мастер (Димова, Йорданов 1982. С. 30).

Событием XXI века стало открытие экспедицией Уральского государственного университета под руководством А. И. Романчук точной копии стеатитовой иконки Вознесения Господня из собрания московского Государственного исторического музея в кладке стены дома конца XIII – начала XIV в. (квартал II, усадьба 2) в Портовом районе Херсонеса (рис. 6: 1, 2). Иконка хранится в Национальном заповеднике «Херсонес Таврический» (КП-192248/С1, К1, К3-28144). Я имела возможность изучить ее летом 2004 г. Иконка сделана из стеатита зеленого травянистого цвета с темными пятнами, одно-сторонняя, неправильной прямоугольной формы, с узкой гладкой рамкой. Рельеф невысокий, много-плановый, поверхность полирована. Ковчег неглубокий, композиция многофигурная, расположена двумя регистрами. В верхнем регистре в овальной гладкой мандорле яйцевидной формы изображен сидящий на радуге Иисус Христос. Правую руку он отвел в сторону в жесте благословения, в левой держит свиток. Мандорлу внизу поддерживают два летящих ангела с высоко поднятыми крыльями. В нижнем регистре изображены славящие Христа 12 апостолов и 2 ангела, стоящие с поднятыми вверх в изумлении головами вокруг фигуры Богоматери в центре композиции. Богоматерь стоит фронтально, руки согнуты в локтях на уровне груди с открытыми на зрителя ладонями. Апостолы и ангелы изображены в экспрессивных позах, но довольно схематично, короткими, как правило, прямыми врезными линиями, напоминающими резьбу по дереву.

Вверху под самой рамкой с обеих сторон мандорлы на гладком фоне расположена строчная греческая

надпись – Η ΑΝΑ/ΑΝΨΙC (Вознесение), возле нимба монограмма Иисуса Христа – ΙC/ΧC. Надписи гравированы тонкой врезной линией. Сравнение изображения и надписей на обеих иконках показывает, что они полностью тождественны.

На оборотной стороне херсонесской иконки острым инструментом процарапана по плохо отшлифованной поверхности небрежно выполненная (на разную глубину) и плохо читаемая греческая надпись в несколько строк (рис. 6: 2). Две верхние строки, близкие по длине ширине иконки (3,5 см, высота букв 3 мм), справа имеют две отдельно стоящие буквы ΙΒ (цифра 12). Надпись прочитана А. А. Евдокимовой как: ἄξιτον λέγων ἔχειτῶ | Κουμείκ ζζιβ, то есть «Почитаемое говорящий взял (приобрел) у Кумейка 6712 год (1203/4 г.)» (Романчук, Евдокимова 2008. С. 339–341). Ниже этих строк, посередине, более мелкими буквами была сделана еще одна надпись, зачеркнутая непрерывной вертикальной штриховкой (Романчук 2006. С. 141, рис. 3, 3а). На основании имени продавца иконки А. И. Романчук и А. А. Евдокимова считают, что иконка могла попасть в Херсонес из Трапезунда (Романчук, Евдокимова 2008. С. 340–341).

Предлагаемая датировка иконки 1203/4 г. на основании прочтения А. А. Евдокимовой нечеткой надписи на обороте иконки не согласуется со стилем изображения. Иконографические аналогии, обобщенные формы и сухая упрощенная манера резьбы характерны для палеологовской эпохи. Например, они известны на образе Успения Богоматери на эпистиле (створке складня) XIV в. из Государственного Эрмитажа (Стерлигова 2008. Ил. 7). Хотя композиция Вознесения Господня в таком иконографическом типе сложилась очень рано, шаблон, изображенный в стеатите, распространен в разных видах искусства Палеологовского времени XIII–XIV вв., напр., на печати Тырновского Патриарха Виссариона XIII в., возможно, 1246 г., также несущей на себе образ Вознесения (Byzantium: Faith and Power... 2004. P. 37, no. 11). XIV веком датировали и тождественную ей червенскую керамическую штампованную иконку с той же иконографией (Банк 1988. С. 67, 70, рис. 1; Степаненко 2007. С. 216, рис. 1: 3) (рис. 5: 1).

Стеатитовую иконку Вознесения из Государственного исторического музея (поступила в музей в 1922 г., инв. № 53151/68; см.: Московский публич-

<sup>3</sup> Небольшая разница в размерах (керамической – 4,1×3,4 см; стеатитовой – 4,5×3,7 см) является следствием усадки керамического отиска при обжиге.

ный Румянцевский музей 1909. С. 9, № 791) публиковавшие ее А. В. Банк (Искусство Византии в собраниях СССР... 1977. С. 161, № 1013) и Й. Калаврезу (Kalavrezou-Maxeiner 1985. P. 219, no. 151) датируют XIII–XIV вв.<sup>4</sup> А. В. Банк отмечала, что резьба этой иконки выполнена в «сухой графической манере и относится к иной стилистической группе», чем найденные в Херсонесе фрагменты иконок со сценами Праздников, датируемых XII в. (Банк 1978. С. 107–108). Иконку, найденную в Херсонесе, А. И. Романчук первоначально также датировала XIII–XIV вв. (Романчук 2006. С. 142).

История херсонесской иконки полна таинственности: в публикациях временем ее находки называют то 2000 г. (Наследие византийского Херсона. 2011. С. 448, № 44), то 2002 (Романчук 2006. С. 141) или 2004 г. (Романчук, Евдокимова 2008. С. 338). После обнаружения иконки Вознесения Господня в Херсонесе оказалось, что ее аналог из Государственного музея в Москве недоступен. А. И. Романчук отмечает, что иконку ей не удалось «подержать в руках» (Романчук 2006. С. 143, прим. 19), в 2009 г. я не смогла увидеть иконку, так как она находилась на выездной выставке, а в 2016 г. – она стала недоступна из-за сверки фондов. Основываясь на данных публикации московской иконки, А. И. Романчук отмечает, что единственным отличием этих иконок является «незначительное расхождение в размерах: иконка из Исторического музея имеет высоту на 2 мм и ширину на 1 мм больше» – московская 4,7×3,7 см, а херсонесская – 4,5×3,5–3,65 см (Романчук 2006. С. 141). Однако говорить

о различиях в размере по столь незначительному расхождению не приходится, поскольку неизвестно, по каким точкам производились измерения. На сходство иконок обратил внимание В. Г. Пуцко, отмечая, что иконки настолько похожи, что якобы сделаны по одной матрице (Пуцко 2011. С. 52).

Сравнение фотографий этих иконок (фото херсонесской было сделано мной в 2004 г., фото московской известно из публикации А. В. Банк [1988. Рис. 2]), показывает, что речь идет об одном и том же произведении – иконке из коллекции П. И. Севастьянова, передавшего ее в XIX в. в Румянцевский музей (рис. 5). Тождественны не только размер, детали композиции и манера изображения, но и состояние: мелкие сколы на рамке внизу и справа, царапины справа и пятна более густого зеленого цвета камня справа и слева от мандорлы. Совершенно очевидно, что обе иконки не являются копиями – судя по всему, это одна и та же вещь (рис. 7). Выяснить, каким образом иконка из московского музея в начале XXI века оказалась в Херсонесе и рассуждать о причинах возможного изготовления столь качественной подделки не входит в задачу моего исследования. Подделки появляются с началом коллекционирования церковных древностей в XIX в. С этого времени огромное количество подделок обращается в мире коллекционеров (Ханенко, Ханенко 1900. С. 6). Авторы таких подделок, копируя древние образцы, повторяли древнюю модель, стиль и манеру резьбы, но не дефекты, указывающие на конкретный артефакт. К тому же, являясь повторением древних оригиналов, подделки все-таки несут печать своего времени.

#### БИБЛИОГРАФИЯ

Архипова С. И. Пам'ятки декоративно-ужиткового мистецтва стародавнього Києва (за матеріалами розкопок 2001–2002 рр.) // Археологія. 1. 2006. С. 62–74.

Архипова Е. И. Каменные иконки Южной Руси: утраты и приобретения // *Archaeologia Abrahamica: Исследования в области археологии и художественной традиции иудаизма, христианства и ислама*. Л. А. Беляев (ред.-сост.). М.: Индрик, 2009. С. 273–283, таб. XVII–XVIII.

Архипова С. Культурні речі з каменю та кістки // *Історія декоративного мистецтва України*. Г. Скрипник (ред.). 1: Від найдавніших часів до пізнього середньовіччя. Київ: Інститут мистецтвознавства, фольклористики та етнології ім. М. Т. Рильського НАНУ, 2010. С. 287–308.

Банк А. В. Константинопольские образцы и местные копии (по материалам прикладного искусства X–XII вв.) // *Византийский временник*. 34. 1973. С. 190–195.

Банк А. В. Прикладное искусство Византии IX–XII вв. Очерки. М.: Наука, 1978.

Банк А. В. Образец и копия в прикладном искусстве Византии X–XII веков // *Восточное Средиземноморье и Кавказ в IV–XVI вв.: Сборник статей*. А. В. Банк, В. Г. Луконин (науч. ред.). Л.: Искусство, Ленингр. отд-ние, 1988. С. 67–77.

Білоусова В. Культурні речі з колекції «Десятинна церква» Національного музею історії України // *Церква Богородиці Десятинна в Києві. До 1000-ліття освячення*. П. П. Толочко (ред.). Київ: АртЕк, 1996. С. 75–76, 146–153.

Боровский Я. Е., Архипова Е. И. Новые произведения мелкой пластики из древнего Киева (по материалам раскопок) // *Южная Русь и Византия: сборник научных трудов (к XVIII конгрессу византинистов)*. П. П. Толочко (ред.). Київ: Наукова думка, 1991. С. 119–131.

Вагнер Г. К. Скульптура Владимиро-Суздальской Руси. г. Юрьев-Польской. М.: Наука, 1964.

<sup>4</sup> Ни в публикации А. В. Банк, ни в монографии Й. Калаврезу, ни в инвентарной книге Государственного исторического музея в Москве упоминания о надписи на оборотной стороне иконки нет.



- Гладкая М. С. Рельефы Дмитриевского собора во Владимире: опыт комплексного исследования. М.: Индрик, 2009.
- Димова В. Средневековият град Червен // Векове. 6. 1980. С. 5–15.
- Димова В., Йорданов С. Миниатюрни керамични икони от черква № 10 в средновековен Червен // Музеи и паметници на културата. 5. 1982. С. 24–30.
- Залеская В. Н. К вопросу о датировке некоторых групп сирийских культовых предметов // Палестинский сборник. 23 (86): Византия и Восток. 1971. С. 84–90.
- Искусство Византии в собраниях СССР: Каталог выставки [авт.-сост. А. В. Банк и М. А. Бессонова]. 2: Искусство эпохи иконоборчества. Искусство IX–XII веков. М.: Советский художник, 1977.
- Корзухина Г. Ф., Пескова А. А. Древнерусские энколпионы. Нагрудные кресты-реликварии XI–XIII вв. Труды Института истории материальной культуры РАН 7. СПб.: Петербургское Востоковедение, 2003.
- Лазарев В. Н. История византийской живописи. М.: Искусство, 1986.
- Медынцева А. А. Грамотность в Древней Руси (по памятникам эпиграфики X – первой половины XIII века). М.: Наука, 2000.
- Московский публичный Румянцевский музей. Путеводитель по отделению древностей. 9. М.: Б. и., 1909.
- Наследие византийского Херсона. Т. Яшаева, Е. Денисова, Н. Гинькут, В. Залеская, Д. Журавлев (изд.). Севастополь; Остин: Телескоп, ИКА Техас. ун-та, 2011.
- Николаева Т. В. Древнерусская мелкая пластика из камня. XI–XV вв. Свод археологических источников. Е1-60. М.: Наука, 1983.
- Отчет Императорской Археологической комиссии за 1911 год. А. А. Бобринский (изд.). СПб.: тип. Глав. управ. уделов, 1914.
- Петров Н. И. Описание энколпионов, крестиков и образков, принадлежащих Церковно-археологическому музею при Киевской духовной академии // Леопардов Н. А., Чернев Н. П. Сборник снимков с предметов древности, хранящихся в г. Киеве в частных руках. 2. 1. Киев: тип. С. В. Кульженко, 1891. С. 6–11.
- Пуцко В. Г. Русская путевая икона XI в. // Памятники культуры. Новые открытия: Письменность. Искусство. Археология. Ежегодник. 1981. Д. С. Лихачев (ред.). Л.: Наука, 1983. С. 199–206.
- Пуцко В. Г. Киевская сюжетная пластика малых форм (XI–XIII вв.) // Сборник посветен на Бошко Бабич: 1924–1984. Б. Попатанасовиќ, Р. Митревски (слаг.), М. Апостолски (одговор. уред.). Институт за истражување на старословенската култура. Посебни изданија. 3. Прилеп: Б. и., 1986. С. 169–181.
- Пуцко В. Произведения искусства – реликвии древнего Киева // Russia Mediaevalis. 6. 1. 1987. С. 135–156.
- Пуцко В. Переяславська теракотова іконка «Запевнення апостола Фоми» // Археологічний збірник Полтавського краєзнавчого музею. 1. 1992. С. 72–78.
- Пуцко В. Г. Русское сюжетное художественное литье и его модели // Русское медное литье: сборник статей. Вып. 2. С. В. Гнутова (ред.-сост.). М.: Сол Систем, 1993. С. 17–29.
- Пуцко В. Г. Візантійсько-київські керамічні ікони XIII ст. // Берестейська унія (1596–1996). Статті і матеріали. Б. и. (ред). Львів: Логос, 1996. С. 150–154.
- Пуцко В. Г. Архаїзуючий стиль у київському художньому ремеслі XIII ст. // Історія Русі-України (історико-археологічний збірник). О. П. Моця (відп. ред.). Київ: Інститут археології НАН України, 1998. С. 222–229.
- Пуцко В. Г. Візантійське пластичне мистецтво середньовічного Криму // Археологія. 4. 2011. С. 45–59.
- Романчук А. И. Две стеатитовые иконки из портового района Херсонеса // Византийская идея. Византия в эпоху Комнинов и Палеологов: сборник научных трудов. К XXI Межд. конгрессу византинистов. Лондон, 21–26 августа 2006 года. В. Н. Залеская (науч. ред.). СПб.: Изд-во Гос. Эрмитажа, 2006. С. 137–143.
- Романчук А. И., Евдокимова А. А. Граффито на стеатитовой иконке из Херсонеса // Византия в контексте мировой культуры. К 100-летию со дня рождения А. В. Банк (1906–1984): материалы конференции. В. Н. Залеская (науч. ред.). Труды Государственного Эрмитажа 42. СПб.: Изд-во Гос. Эрмитажа, 2008. С. 338–341.
- Степаненко В. П. К атрибуции стеатита с «Вознесением Христа» из Херсонеса // Материалы по археологии, истории и этнографии Таврики. 13. 2007. С. 216–220.
- Стерлигова И. А. Боголюбская икона в XII–XIII вв. // Древнерусское искусство: Византия, Русь, Западная Европа: искусство и культура. Посвящается 100-летию со дня рождения В. Н. Лазарева (1897–1976). Л. И. Лифшиц (отв. ред.). СПб.: Дмитрий Буланин, 2002. С. 187–204.
- Стерлигова И. А. Две камеи с изображением христианских праздников. К характеристике византийской глиптики палеологовского периода // Византия в контексте мировой культуры. К 100-летию со дня рождения А. В. Банк (1906–1984): материалы конференции. В. Н. Залеская (науч. ред.). Труды Государственного Эрмитажа 42. СПб.: Изд-во Гос. Эрмитажа, 2008. С. 204–215.
- Томев К. Стеатитовая икона «Неверие Фомы» из Красена // Byzantinoslavica. 51. 1990. С. 216–221.
- Томев К. О трех стеатитовых иконках со сценой «Уверение Фомы» // Византийский временник. 55 (80). 1. 1994. С. 193–196.
- Томев Т. Производство рисованной керамики в болгарских монастырях // Античная древность и средние века. 32. 2001. С. 109–126.
- Ханенко Б. И., Ханенко В. Н. Древности русские. Кресты и образки. 2. Киев: тип. С. В. Кульженко, 1900.
- Ханенко Б. И., Ханенко В. Н. Древности Приднепровья и побережья Черного моря. 6. Киев: тип. С. В. Кульженко, 1907.
- Харитонович Д. Э. Средневековый мастер и его представления о вещи // Художественный язык средневековья. Сборник статей. В. А. Карпушин (отв. ред.). М.: Наука, 1982. С. 24–39.
- Чернев Н. Каменные и глиняные иконки княжеской эпохи // Киевская старина. 46. Август: Археологическая летопись. 1899. С. 93–97.
- Byzantium at Princeton: Byzantine art and archaeology at Princeton University: catalogue of an exhibition at Firestone Library, Princeton University, August 1 through October 26, 1986. S. Curcic, A. St. Clair (eds.). Princeton: Princeton University, 1986.
- Byzantium: Faith and Power (1261–1557). H. C. Evans (ed.). New York: The Metropolitan Museum of Art; New Haven; London: Yale University Press, 2004.
- Cutler A. Art in byzantine society: motive forces of byzantine patronage // Cutler A. Imagery and Ideology in Byzantine Art. Collected studies series 358. Hampshire (GB); Brookfield (Vt.): Variorum, 1992. P. 759–787 (X1).
- Kalavrezou-Maxeiner I. Byzantine Icons in Steatite. 1–2. Byzantina Vindobonensia 15. Vienna: Verlag der Österreichischen Akademie der Wissenschaften, 1985.
- Weitzmann K. Various Aspects of Byzantine Influence on the Latin countries from the Sixth to the Twelfth century // Weitzmann K. Art in the medieval west and its contacts with Byzantium. Collected studies series 148. London: Variorum Reprints, 1982. P. 3–24.
- Wentzel H. Das Medaillon mit dem Hl. Theodor und die venezianischen Glaspasten in byzantinischen Stil // Festschrift für Erich Meyer zum 60. Geburtstag. 29. Oktober 1957: Studien zu Werken in den Sammlungen des Museums für Kunst und Gewerbe, Hamburg. W. Gramberg, C. G. Heise, L. Möller (Hrsg.). Hamburg: E. Hauswedell, 1959. S. 50–67.



## РЭЛІКВАРЫ ХРЫСЦІЯН КАНЦА X–XIV стст.: БЕЛАРУСКІЯ ЗНАХОДКІ Ў КАНТЭКСЦЕ ЕЎРАПЕЙСКАГА МАТЭРЫЯЛУ

АД ПАЧАТКУ ЎЗНІКНЕННЯ і распаўсюджвання хрысціянства, рэчы хрысціянскага культу (далей РХК) індывідуальнага выкарыстання разглядаліся як пэўны гарант недатыкальнасці з боку цёмных сіл. Не дзіўна, што пастаянны кантакт з сакральнымі рэчамі, нават у паўсядзённым жыцці, для хрысціянна быў справай натуральнай, не гаворачы пра сітуацыі крытычныя, напрыклад: хвароба, вайна, а асабліва – падарожжа. Менавіта тады, вернік адыходзіў ад звыклага асяроддзя, дзе мог разлічваць на духоўную і энэргетычную падтрымку з боку аднаверцаў, а так сама святых месц. Вось тады хрысціянину, як ніколі, патрабаваўся візуальны і асязальны кантакт з рэччу, якая бараніла яго і дапамагала б, а яе дзейнасць была асвечана царквой. Такой рэччу стала рэліквія.

Тэрмін рэліквія азначае пасмертныя часткі цела хрысціянскага святога, а таксама рэчы, якія былі звязаны з яго жыццём. Хрысціянскі культ рэліквіі святых бярэ пачатак у позднеантычнай культуры. У хрысціянскіх крыніцах гэты тэрмін з'яўляецца з апошняй чвэрці IV стагоддзя (Szczepkowska-Naliwajek 1996. S. 17).

З'яўленне гэтага культурнага феномена цесна звязана з перасоўваннем хрысціян у прасторы. Варта ўспомніць такую з'яву, як рэлігійнае падарожжа ў Святую Зямлю. Распаўсюджванне ідэі пелігрымак пацягнула за сабой узнікненне адпаведнага інстытута і рэчаў, якія служылі падарожнікам. Гэтыя рэчы давалі магчымасць лягчэй распазнаць прыналежнасць пелігрымаў да пэўнай групы альбо нацыі. Адначасова яны былі матэрыяльным доказам адбыўшайся пелігрымкі.

Звернем увагу на РХК, ахоўная функцыя якіх была ўзмоцнена не толькі наяўнасцю адпаведных вобразаў і надпісаў, але і канструктыўнай асаблівасцю, якая дазваляла захоўваць і пераносіць святых рэліквіі. Такія рэчы атрымалі назву – рэлікварыі. Зазвычай іх насілі на шыі, альбо проста каля цела. Старэйшыя з іх, існаванне якіх зафіксавана пісьмовымі крыніцамі з другой паловы VI ст., гэта так званыя эўлогіі (Wołoszyn 2001). Менавіта з V ст. пелігрымы прывозілі з Іерусаліма і яго ваколліц ампулкі ў форме акруглых ці пляска-

тых флашак. Яны служылі для захоўвання алею з ламп пры гробу Гасподнім, альбо пры гробах святых пакутнікаў, а так сама мірра ад іх мошчаў, вады з Іардана, святой зямлі і інш. Гэта цягнула за сабой перанясенне цудоўнай моцы на рэч, вырабленую чалавекам. Ампулкі вырабляліся з тэракоту, сплаваў недарагіх металаў, што значна абніжала іх кошт і дазваляла ім стаць серыйнай прадукцыяй. На большасці ампулак былі змешчаны вобразы святых альбо рэлігійныя сцэны. Акрамя таго, на іх меліся надпісы як доказ асвечанасці. Ампулкі з рэліквіяй павінны былі ахоўваць свайго гаспадара, адхіляць ад яго зло, злы лёс, няшчасныя выпадкі. Дадзеныя ёмістасці заўсёды нагадвалі пра меўшае месца падарожжа (Szczepkowska-Naliwajek 1996).

Артэфакты такога кшталту ў эпоху сярэднявечча былі распаўсюджаны і на тэрыторыі Усходняй Еўропы. Добрым прыкладам з'яўляюцца ампулкі XII–XIII стст. з раскопак старажытнага Ноўгарада, якія чарговы раз даказваюць гіпотэзу аб распаўсюджванні гэтай катэгорыі РХК з поўдня на поўнач Еўропы (Седова 1994).

У VI ст. з'яўляецца новы тып рэлікварыя ў форме крыжа, які так сама спадарожнічаў хрысціянам. Падвесны рэліквары вядомы як «энкалпіён», актыўна пачынае ўжывацца з IX ст. Назва яго выходзіць з грэцкай мовы і перакладаецца як «ношаны на грудзях». Старэйшы тып гэтага энкалпіёна мае назву «палясцінскі» альбо «сірыйскі» (Куницький 1990). Згодна апошніх даследаванняў, такія артэфакты вырабляліся ў Канстанцінопалю і ювелірных майстэрнях Святой Зямлі. Гэтыя энкалпіёны маюць форму лацінскага крыжа з выявай Распяцця на авэрсе і Божай Маці на рэверсе. Асноўны арэал іх распаўсюджвання – паўднёвая Еўропа, хацяж ёсць экзэмпляры і на іншых абшарах Еўропы, дзе яны ў асноўным датуюцца X–XII стст. (Пескова, Строчкова 2012; Staecker 1999).

Апошнія даследаванні на Беларусі, далі магчымасць акрэсліць яшчэ адзін шлях распаўсюджвання падобных артэфактаў разам з носьбітамі хрысціянскай веры. Першыя сляды энкалпіёнаў «сірыйскага» тыпу на Беларусі знойдзены падчас археалагічных раскопак старажытнага Друцка

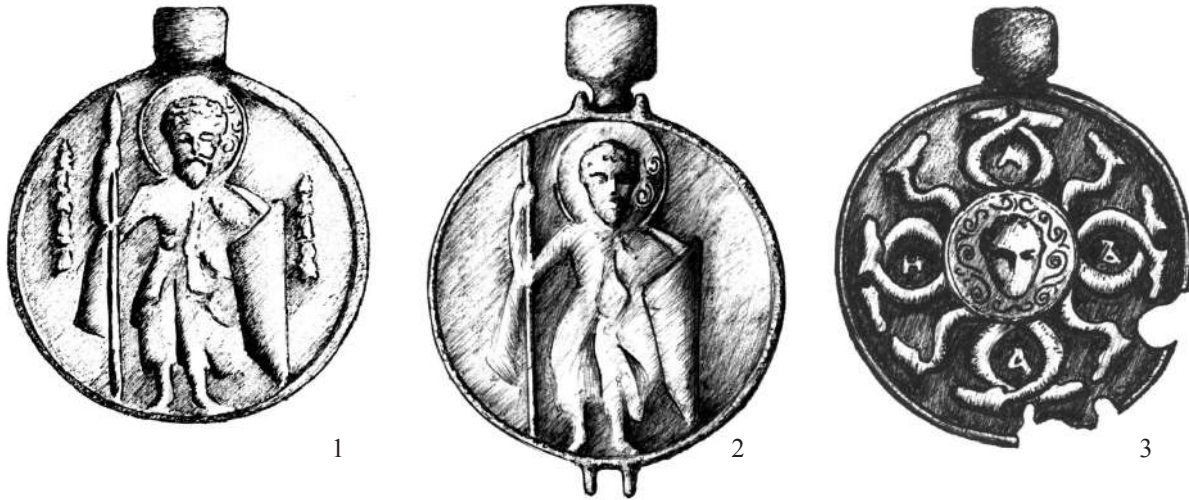

Мал. 1. Змеевікі XIV ст. з тэрыторыі Беларусі, дыяметр – 5,8 см: 1 – Рэчыца, Гомельская вобласць; 2 – Полацк, Віцебская вобласць; 3 – Заслаўль, Мінская вобласць

і кургана, недалёк в. Дзяніскавічы Жлобінскага р-на Магілёўскай вобл. Крыжы гэтыя датуюцца XI ст. (Богомольников 1975. Л. 18). Цікавым фактам з’яўляецца тое, што крыж з в. Дзяніскавічы – гэта аднабаковая копія з «сірыйскага» энкаліпіёна, месца вытворчасці якой вызначыць, нажаль, не магчыма. Але тым не менш, мы можам канстатаваць, што знаходкі крыжоў у Друцку і Дзяніскавічах падцвярджаюць кірунак распаўсюджвання падобных РХК з паўднёвай Русі праз тэрыторыю Беларусі да скандынаўскага цэнтру ў Гняздове Смаленскай вобл., дзе так сама быў знойдзены энкаліпіён гэтага тыпу (Асташова 1974).

Дадзеныя артэфакты трэба разглядаць, як паказчыкі першых міграцый і пелігрымак хрысціян па абшарам Усходняй Еўропы. У наступных сталеццях, у прыватнасці XII–XIII стст., рэлігійныя падарожжы шырока распаўсюдзіліся па ўсёй Усходняй Еўропе, што падцверджана значнай колькасцю РХК дадзенай катэгорыі ў археалагічных помніках, іх копій, адліўчых форм для іх вытворчасці. Праўда ў гэты час з’яўляюцца зусім іншыя катэгорыі і тыпы РХК (Башков 2000а; Gródek-Kściuk 1989). Так, напрыклад, шырока вядомы факты пелігрымак у Святую Зямлю Данііла Чарнігаўскага ў пач. XII ст., Ефрасініы Полацкай у др.пал. XII ст., вялікалітоўскага князя Войшалка ў XIII ст. і інш.

Пасля таго, як з’явіўся ўласны культ святых, доўгія падарожжы да Святой Зямлі саступілі пелігрымакам да лакальных духоўных цэнтраў. Мясцовыя майстры ва Усходняй Еўропе і, ў прыватнасці, на

Беларусі, павінны былі задаволіць патрэбы вернікаў у індывідуальных РХК, якія значна павялічыліся. Гэта дасягалася шырокім вырабам энкаліпіёнаў і іншых катэгорый РХК ў мясцовых вытворчых і духоўных цэнтрах ажно да XVII ст. (Чернов 2000).

Не толькі прадстаўнікі духоўнага кліра і пелігрымы мелі пры сабе рэліквіі, а так сама розныя адзнакі, якія паказвалі на прыналежнасць да хрысціянскай веры. Патрабавалі дапамогі і аховы падчас выпраў і людзі вайсковыя. Яшчэ з пачатку станаўлення хрысціянскай рэлігіі ў Еўропе, вікінгі, вядомыя як добрыя ваяры, паспрыялі з’яўленню ў археалагічных помніках на славянскіх землях крыжоў-цельнікаў т.зв. скандынаўскага тыпу (Башков 2000а; Башков 2000б; Staecker 1999). Варта ўспомніць спецыяльныя знакі з хрысціянскай сімволікай, замацаваныя на шлемах ваяроў кіеўскага князя Уладзіміра (Каталог... 1893. С. 92).

З пашырэннем культу святых-ваяроў, попыт на рэлікварыі сярод вайсковай эліты павялічыўся. З’яўляюцца рэлікварыі незвычайнай формы – змеевікі, якія прыходзяць ва Усходнюю Еўропу з Візантыі ў IX ст. Вырабляюцца яны да XIV ст. у паўночна-рускіх культурных цэнтрах – Ноўгарадзе, Твэры і інш. Адтуль яны разышліся па абшарах Усходняй Еўропы, даўшы ўзоры і для копій беларускіх майстроў (Гнутова 1996). На змеевіках-рэлікварыях з аднаго боку выява святога ваяра Феадора Страцілата, з другой – змяпадобная кампазіцыя. Артэфакты гэтага тыпу знойдзены на Беларусі: ў Полацку дзе датуецца XIV ст., у Рэчыцы і Заслаўі аднабаковыя адліўкі са

змеевіка гэтага ж тыпу датуюцца тым самым часам і маюць дыяметр 5,8 см. (мал. 1). Патрэба менавіта ў такіх рэлікварыях была выклікана жаданнем вайскоўцаў атрымаць дапамогу і падтрымку як ад хрысціянскіх так і паганскіх сіл.

Такім чынам зазначым, што ад пачатку станаўлення хрысціянства, вернікі пад час сваіх падарожжаў і выпраў, імкнуліся зда-

быць святой міласці і дапамогі праз валоданне індывідуальнымі рэчамі хрысціянскага культа. Найбольшую сакральную моц мелі РХК, якія былі асвечаны і ўтрымоўвалі святых рэліквіі. Сярод іх вялікую папулярнасць ва Усходняй Еўропе і, прыватнасці, Беларусі ў перыяд X–XIV стст., заваявалі рэліквары ў форме крыжа (энкаліпіоны) і абразкі-складні са змеевіднай кампазіцыяй.

#### БІБЛІЯГРАФІЯ

- Асташова Н. И.* Энкаліпціон из Гнездова // Советская археология. 3. 1974. С. 249–251.
- Башков А. А.* Влияние северорусской культурной традиции на византийское наследие в декоративной пластике конца X–XIV вв. (на примере предметов христианского культа из Беларуси) // Беларуская-грэчаскія ўзаемасувязі: ад старажытнасці да сучаснасці: Матэрыялы міжнароднай навуковай канферэнцыі, Мінск, 26 кастр. 2000 г. У. Калаткоў (рэд.). Мінск: Дэполіс, 2000а. С. 95–106.
- Башков А. А.* Предметы христианского культа конца XI–XIV вв. на Рогачовщине // Старажытнасці Рагачоўшчыны: Матэрыялы навук.-практ. канф. А. М. Мядзведзеў (наук. рэд.). Мінск; Рагачоў: Б. і., 2000б. С. 58–59.
- Башков А. А.* Христианские древности Беларуси конца X–XIV вв. (предметы христианского культа индивидуального использования). Минск: И. П. Логвинов, 2011.
- Богомольников В. В.* Отчет о полевых работах в 1975 г. Архив Института истории Национальной академии наук Беларуси. Д. 520.
- Гнутава С. В.* Новгородское медное художественное литье (медная пластика) XIV–XV вв. // Декоративно-прикладное искусство Великого Новгорода: Художественный металл XI–XV вв. И. А. Стерлигова (ред.). М.: Наука, 1996. С. 334–411.
- Каталог предметов, доставленных на археологическую выставку при IX археологическом съезде в Вильно в 1893 г. Прибавление к каталогу выставки. Б. и. (ред.). Вильно: тип. А. Г. Сыркина, 1893.
- Куницький В. А.* Близкосхідній энкаліпціон на тэрыторыі Південної Русі // Археологія. 1. 1990. С. 106–116.
- Пескова А. А., Строкова Л. В.* Христианские древности Византии в коллекции Б. И. и В. Н. Ханенко. СПб.; Киев: Петербургское Востоковедение, 2012.
- Седова М. В.* Паломнический комплекс XII в. с Неревского раскопа // Новгородские археологические чтения. [1]. Материалы научной конференции, посвященной 60-летию археологического изучения Новгорода и 90-летию со дня рождения основателя Новгородской археологической экспедиции А. В. Арциховского. г. Великий Новгород, 28 сентября–2 октября 1992 г. В. Л. Янин, П. Г. Гайдуков (ред.). Новгород: НГОМЗ, 1994. С. 90–94.
- Чернов С. З.* Погост Афанасия и Кирилла Александрийских в Радонеже (по данным археологических исследований 1997–1998 гг.) // Российская археология. 1. 2000. С. 63–81.
- Gródek-Kciuk E.* Enkolpiony znalezione na terenie Polski. Próba klasyfikacji i datowania materiałów // Przegląd Archeologiczny. 36. 1989. S. 97–129.
- Staecker J.* Rex regum et dominus dominorum. Die wikingzeitlichen Kreuz- und Kruzifixanhänger als Ausdruck der Mission in Altdänemark und Schweden. Lund studies in medieval archaeology 23. Stockholm: Almqvist & Wiksell International, 1999.
- Szczepkowska-Naliwajek K.* Relikwiarze średniowiecznej Europy od IV do początku XVI wieku. Geneza, treści, styl i techniki wykonania. Warszawa: Wydawnictwo Akademii Teologii Katolickiej, 1996.
- Woloszyn M.* Archeologiczne zabytki sakralne pochodzenia wschodniego w Polsce od X do połowy XIII wieku // Cerkiew–wielka tajemnica. Sztuka cerkiewna od XI wieku do 1917 roku ze zbiorów polskich. J. Gierzyca (red.). Gniezno: Muzeum Początków Państwa Polskiego, 2001. S. 25–45.



## ХРИСТИЯНСЬКІ СТАРОЖИТНОСТІ СЕРЕДНЬОВІЧНОГО ЛЮБЕЧА (ЗА МАТЕРІАЛАМИ ДОСЛІДЖЕНЬ 2010–2015 рр.)

СТАРОЖИТНОСТІ ЛЮБЕЧА та його округи привертала увагу збирачів колекцій та археологів ще з кінця XIX ст. На наш погляд, це відбувалося в основному через загальний інтерес до давньоруських старожитностей у цей час, а також завдяки випадковим знахідкам, які походили з Любеча. Серед останніх слід назвати скарб дирхемів, виявлений у Любечі в 1845 р. (Марков 1910. С. 50) та придбане О. О. Бобринським у 1898 р. для Ермітажу кадило, знайдене у 1896 р. (Залесская 1998. С. 44). У Любечі існував маєток роду Милорадовичів, один із представників якого – Г. О. Милорадович – був відомим істориком та збирачем старожитностей. Його роботи, присвячені Любечу, зі зміненими назвами та деякими доповненнями неодноразово перевидавалися протягом 1855–1905 рр. (Милорадович 1905; Коваленко 2006. С. 103).

Саме в цей період у Любечі були проведені археологічні дослідження курганных могильників: у 1881 р. В. Б. Антоновичем та у 1888 р. М. Є. Бранденбургом (Антонович 1906. С. 28–31; Бранденбург 1908. С. 194–196). Г. О. Милорадович підтримував дружні зв'язки з В. Б. Антоновичем і в подальшому, консулювався з ним з приводу випадково знайдених речей (Коваленко 2006. С. 104). Після смерті Г. О. Милорадовича, на запрошення його сина, дослідження Любеча продовжив М. К. Якимович, який, окрім розкопок курганів, обстежив виявлену печеру, вірогідно давньоруського часу (Якимович 1907. Л. 99–100). Він також зняв плани двох печер XIX – початку XX ст., розташованих у Любечі та поблизу нього (Якимович 1907. Л. 101–102; Коваленко, Коваленко 2012. С. 110).

У середині XX ст. О. О. Попком були накреслені окомірні плани Любеча (Попко 1947. С. 1–12), а В. К. Гончаровим досліджена ділянка в центральній частині городища Замкова Гора (Гончаров 1952. С. 134–138). Але найбільш суттєві дослідження в Любечі протягом 1957–1960 рр. провела експедиція Інституту археології АН СРСР під керівництвом Б. О. Рибаківа, в результаті якої було майже повністю розкопане городище Замкова Гора (Рыбаков 1964. С. 21–23). На жаль, матеріали

цих досліджень опубліковані фрагментарно (Веремейчик 2014. С. 209–210).

Подальше вивчення Любеча пов'язане з чернігівськими науковцями. У 1988 р. О. В. Шекун обстежив комплекс археологічних пам'яток Любеча, а А. Л. Козаков з 1989 по 1990 рр. дослідив значну ділянку культурного шару посаду давнього міста (Козаков, Марченко 1993). З 2009 р. розпочала роботу Любецька археологічна експедиція Чернігівського національного педагогічного університету імені Т. Г. Шевченка під керівництвом автора. Археологічні дослідження останніх років суттєво доповнили, а частково і скорегували уявлення про середньовічний період існування давнього міста. Окрім загального обстеження комплексу археологічних пам'яток давнього Любеча, роботи проводилися на трьох ділянках містечка: на городищі Замкова (Мазепина) Гора (Веремейчик 2014. С. 211–214), на городищі, в урочищі Монастирище (Веремейчик 2016), а також в центральній частині сучасного Любеча, поблизу кам'яниці П. Полуботка (Веремейчик, Бондар, Коваленко 2014; Веремейчик 2015). В результаті археологічних досліджень накопичено значний речовий матеріал, який репрезентує різні галузі господарства та матеріальної культури давнього населення Любеча.

Серед виявлених категорій речей привертаять увагу предмети церковного начиння та особистого благочестя XII–XIV ст. Найбільша колекція цих речей походить з розкопок городища Замкова Гора, в інших же частинах давнього Любеча подібні предмети трапляються поодинокі.

На Замковій Горі, упродовж 2010–2012 рр., були досліджені не розкопані експедицією Б. О. Рибаківа ділянки городища. Основна увага приділялась північній, пониженій ділянці. Окрім того, були закладені траншеї та розкопи в інших частинах, у тому числі й на частинах городища, досліджених протягом 1957–1960 рр. Загальна розкопана площа складала 712 кв. м (Веремейчик 2014. С. 712).

Серед виявлених предметів християнського культу привертає особливу увагу кам'яна різьблена іконка із зображенням Гробу Господня. Вона виявле-



Рис. 1. Городище Замкова Гора. Іконка з зображенням Гроба Господня. Глинистий сланець (?). ЧІМ, польовий № 8, розк. 4, 2011 р.

на у 2011 р. в культурному шарі, в північній частині городища, яка не була досліджена експедицією Б. О. Рибаківа (Веремейчик, Бондар, Терещенко 2012. С. 485–486). Іконка прямокутної форми (5,8×4,8×0,9 см) з гранчастим вушком у вигляді намистини (0,9×0,9 см), зберігається в Чернігівському історичному музеї імені В. В. Тарновського (далі – ЧІМ, польовий номер № 8, розк. 4, 2011 р.) (рис. 1). Разом з вушком висота іконки досягає 6,5 см. Іконка одностороння, виготовлена з глинистого сланцю (?) сірого кольору. Незважаючи на те, що знахідка зберегла частково (втрачені лівий нижній та правий верхній кути), загальна схема композиції зрозуміла. Вивченню сюжетної композиції та ма-

нери різьблення іконки присвячена окрема публікація (Веремейчик, Пуцко 2012. С. 30–38). Враховуючи майстерність, з якою була виготовлена іконка, В. Г. Пуцко вважає, що вона зроблена візантійським ремісником на початку XIII ст. на терені давньоруських земель (Веремейчик, Пуцко 2012. С. 37). З городища Замкова Гора походять інші кам'яні різьблені іконки (дві цілі та дві фрагментовані), які було виявлено під час роботи експедиції під керівництвом Б. О. Рибаківа. Це іконки Святого Якова та Богоматері Одигітрії, датовані Т. В. Ніколаєвою XIII ст. (Николаєва 1983. С. 24). Також, зафіксовано два фрагменти кам'яних іконок (фрагмент зображення архангела Гавриїла та часткове зображення різної колони) на території давньоруського цвинтаря, який впритул примикає до дослідженої у 2010–2011 рр. ділянки городища. Т. В. Ніколаєва відзначила, що зображення архангела Гавриїла виконане в техніці досить високого, але плоского рельєфу, і подібної манери різьблення вона не зустрічала на інших зразках кам'яної пластики (Николаєва 1983. С. 24).

Слід звернути увагу, що в безпосередній близькості до місця виявлення іконки із зображенням Гроба Господня, були знайдені й інші різьблені кам'яні вироби. Мова йде про цілі та фрагментовані ливарні форми для виготовлення ювелірних прикрас (Веремейчик 2014. С. 213). Вони походять зі споруд садиби, що загинула в пожежі в середині XIII ст.

Ще три знайдені на Замковій Горі іконки були виготовлені з мідного сплаву. У траншеї, закладеній у західному куті городища, поблизу схилу була знайдена відлита з мідного сплаву рельєфна арочна іконка Святого Георгія (ЧІМ, польовий номер № 1, тр. 3, 2012 р.) (рис. 2). Розміри іконки з вушком становлять 5,5×4,5 см, товщина – 0,3 см. На її зворотному боці зображено хрест. Зображення Святого Георгія на коні характерне для новгородської іконографії XIV–XV ст. (Николаєва 1983. С. 32) Такі



Рис. 2. Городище Замкова Гора. Іконка св. Георгія. Мідний сплав. ЧІМ, польовий номер № 1, тр. 3, 2012 р.





Рис. 3. Городище Замкова Гора. Предмети особистого благочестя: 1 – іконка з зображенням Розп'яття, ЧІМ, польовий № 121, розк. 5, 2011 р.; 2 – іконка-складень напіварочної форми, ЧІМ, польовий № 93, розк. 5, 2011 р.; 3 – хрест-тіленьник, ЧІМ, польовий № 200, розк. 2, 2010 р.; 4 – хрест-тіленьник, ЧІМ, польовий № 225, розк. 2, 2010 р.; 5 – прорізна підвіска з хрестом, ЧІМ, польовий № 518, розк. 1, 2010 р.; 6 – прорізна підвіска з хрестом, ЧІМ, польовий № 440, розк. 1, 2010 р.; 7 – хрест-енколпійон, ЧІМ, польовий № 227, розк. 2, 2010 р.; 8 – оборотна стулка енколпійону, ЧІМ, польовий № 392, розк. 1, 2010 р. (1–3, 5–8 – мідний сплав; 4 – бурштин)

стами тіленьниками та двома прорізними підвісками з хрестом. Зі споруди 10, що загинула в пожежі середини XIII ст., походить оборотна стулка енколпійону, виготовленого з мідного сплаву (ЧІМ, польовий номер № 392, розк. 1, 2010 р.). Енколпійон вірогідно належить до черневих хрестів типу IV.5.4 (прямокінцеві з виступами «сльозками») які датуються XII – першою половиною XIII ст. (Корзухина, Пескова, 2003. С. 161). Стулка довжиною 7 см поганій збереженості, сильно перепалена та вкрита шаром патини (рис. 3: 8).

Цілий енколпійон, відлитої з мідного сплаву, було знайдено в культурному шарі, в північній частині городища (ЧІМ, польовий номер № 227, розк. 2, 2010 р.). Він відноситься до типу черневих прямокінцевих мініатюрних (IV.6.1) (Корзухина, Пескова, 2003. С. 165). Його розміри з петлями становлять 5,7×2,5 см (рис. 3: 7). Стулки енколпійону зімкнені. Замок та петлі збереглися. Енколпійон кородований, чернь непомітна.

З культурного шару розкопу 2 походили також два хреста-тіленьника. Один з них відлитої з мідного сплаву з ромбовидним середохрестям та потовщеннями на кінцях (ЧІМ, польовий номер № 200, розк. 2, 2010 р.) (рис. 3: 3). Другий хрест був виготовлений з бурштину (ЧІМ, польовий номер № 225, розк. 2, 2010 р.). Його розміри становили 2,6×2×0,4–0,5 см (рис. 3: 4). Верхній край, де знаходився отвір для підвищування, – обламаний, кінці нерівні. Подібні хрести відносяться до типу плоских та за Новгородськими аналогіями датуються від останньої третини XII ст. – до третьої чверті XV ст. (Полубояринова 1994. С. 81). Але, найбільше їх було виявлено у 40-і роки XIV – середині XV ст. (Шаповалов 2000. С. 159).

іконки вирізали з каменю (Николаева 1983. Таб. 32, 4–6) та відливали з мідного сплаву. Металеві вироби арочної форми з кінним зображенням святого воїна виділені у підгрупу IV. В. (Станюкович 2011. С. 25). Такі іконки поширювались як на теренах, що входили до складу Київської Русі, так і на сусідніх територіях (Станюкович 2011. С. 25; Kruk, Sulikowska-Caška, Wołoszyn 2006. S. 65, 212).

Дві інші іконки з мідного сплаву знайдені у північно-східній частині городища. Одна з них, (ЧІМ, польовий номер № 121, розк. 5, 2011 р.) розмірами 6×4 см, мала зображення Розп'яття (рис. 3: 1), інша представлена фрагментом іконки-складня напіварочної форми розмірами 5×2,5 см (рис. 3: 2). Зображення на цій іконці не збереглося (ЧІМ, польовий номер № 93, розк. 5, 2011 р.).

Інші предмети особистого благочестя представлені двома хрестами-енколпійонами, двома хре-



Рис. 4. Городище Замкова Гора. Церковне начиння:  
1 – фрагмент хоросу – ЧІМ, польовий № 109, розк. 5, 2011 р.;  
2 – ланцюжок від лампади, ЧІМ, польовий № 218,  
розкоп 2, 2010 р.; 3 – фрагменти від хоросу, ЧІМ,  
польовий № 424, розк. 2, 2010 р. (1–3 – мідний сплав)

До предметів особистого благочестя відносять прорізані підвіски з хрестом. Дві підвіски походять зі споруди 10, що згнула в результаті пожежі середини XIII ст. (ціла та фрагментована, ЧІМ, польові номери відповідно № 518, 440, розк. 1, 2010 р.), виготовлені з мідного сплаву (рис. 3: 5–6).

Окрім предметів особистого благочестя, з дослідженої у 2010–2011 рр. ділянки городища походять і предмети церковного начиння. До них належать ланцюжок від лампади з хрестом, зроблені з мідного сплаву, які знайдені в культурному шарі розкопу 2 (ЧІМ, польовий номер № 218, розк. 2, 2010 р.) (рис. 4: 2). Хрест був розподілювачем ланцюжка і, вірогідно, знаходився на середині довжини ланцюжка. У споруді № 5 зафіксовані два фрагменти від хоросу, виготовлені з мідного сплаву (ЧІМ, польовий номер № 424, розк. 2, 2010 р.) (рис. 4: 3). Вони представлені двома частинами – свічником у вигляді чашечки з отвором, діаметром 7,2 см, висотою 1,3 см та стрижнем фігурної форми, на який надівалася свічка. Стрижень довжиною 10,5 см мав квадратний перетин у вужчій частині та круглий – у ширшій.

Ще один фрагмент хоросу з мідного сплаву походить із заповнення поховання № 22, яке датується XII–XIII ст. (ЧІМ, польовий № 109, розк. 5, 2011 р.). Він представлений фрагментом литої круглої ажурної платівки (рис. 4: 1).

Предмети особистого благочестя і християнського культу знайдені також в результаті досліджень Б. О. Рыбакова протягом 1957–1960 рр. Зазвичай розповсюдження в культурному шарі пам'яток церковного начиння вказує на присутність культової споруди. Б. О. Рыбаков на реконструкції Любецького Замку позначив місце розташування дерев'яної церкви в його північній частині, на схід від якої розпочинався цвинтар. У публікаціях Б. О. Рыбакова інформація про церкву, як правило, обмежується лише фактом існування цієї споруди. В одній з робіт зазначено, що «неподалік від палацу розташовувалась баштоподібна дерев'яна церква, крита шатром з невеликою главою, оббитою свинцевими пластинами» (Рыбаков 1964. С. 22). В іншій роботі – «у замку була невелика церква, вкрита свинцевою покрівлею» (Рыбаков 1985. С. 96).

Християнські старожитності (церковне начиння, предмети особистого благочестя церква та цвинтар) з матеріалів розкопок Б. О. Рыбакова на Замковій Горі привернули увагу Ю. М. Ситого. Він наніс на план розкопів місця розташування цих предметів та об'єктів, що дозволило виділити концентрацію церковного начиння та предметів особистого благочестя на окремій ділянці городища (Ситий 2013. С. 161–163). В цілому, Ю. М. Ситий погодився з місцем розташування церкви, але зазначив, що «розташування давньоруської церкви дивним чином збігається за шириною та орієнтацією із залишками великого будинку XVI–XVII ст. (Ситий 2013. С. 163). Однак він зазначив, що в районі церкви концентрація речей церковного культу та предметів особистого благочестя помітно більша, ніж на інших ділянках городища. Споруду (№ 3), яку інтерпретували як церкву, досліджували протягом 1959–1960 рр. (Рыбаков 1959. С. 12–13; Рыбаков 1960. С. 30–36). Згорілий дерев'яний стовп, знайдений у 1959 р., був інтерпретований як хрест з верхівки церкви (Рыбаков 1959. С. 13). Комплекс об'єктів споруди № 3 (стовпові ями, заглиблений котлован з господарськими ямами та жорном, яке визначене як основа престолу), на наш погляд, потребують подальшого уважного вивчення, бажано за допомогою польової документації, яка зберігається в архіві ІА РАН (Веремейчик 2014. С. 211).



Рис. 5. Посад Любеча (1–2), городище Монастирище (3): 1 – лита кругла підвіска зі стилізованим зображенням хреста, ЧІМ, польовий № 45, розк. 1, 2013 р.; 2 – лицьова стулка енколпіону, ЧІМ, польовий № 44, розк. 1, 2013 р.; 3 – стулка енколпіону, ЧІМ, польовий № 7, тр. 2, 2013 р. (1–3 – мідний сплав)

Археологічні дослідження городища у 2010–2012 рр. надали додаткові дані щодо культової споруди на Замковій Горі. Були досліджені ділянки, які впритул примикали до розкопів Б. О. Рибаківа, де знаходилась споруда, інтерпретована як церква. Повторно були розкопані ділянки місць розкопів 1960 р., що дало можливість виявити ряд не досліджених поховань. Саме ці дані дозволили нам запропонувати свою версію розташування та реконструкції культової споруди на Замковій Горі у Любечі (Веремейчик, Бондар 2015).

Будівля № 5 була частково досліджена у 2010 р. Її половина досліджена у 1960 р., але на загальних планах не позначена. Вона знаходилась на схід приблизно за 5–6 м від споруди № 3 (1960 р.). Таким чином, споруда № 5 розташовувалась ближче до кладовища. Котлован орієнтований довгою віссю у напрямку захід–схід.

Довжина заглибленої частини складала 3,5–3,7 м, повна ширина її становила близько 3,4–3,6 м. По краю котловану на відстані 0,1–0,4 м проходив ряд з п'яти стовпових ям діаметром від 0,27 м – до 0,35 м і глибиною до 0,45 м. Котлован дво'ярусний. Перший ярус глибиною 0,7 м, а другий – 1,1 м від рівня материка. По центру нижнього ярусу була досліджена яма дзвоноподібної форми. Стінки нижнього ярусу були обкладені горбильями, а сама конструкція підтримувалася кутовими стовпами.

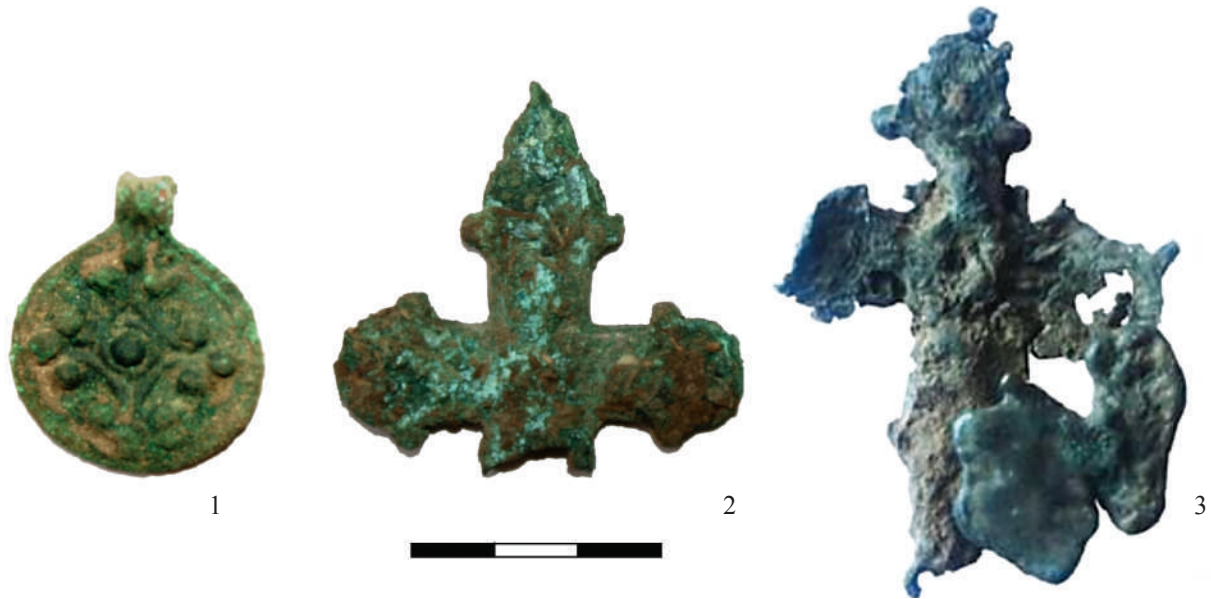
Поверху заглибленої частини, ймовірно, знаходився зруб основної наземної конструкції. Саме в заповненні цієї споруди були знайдені два фрагменти від хоросу, а в безпосередній близькості від котловану – ланцюжок від лампади з хрестом-розподільювачем (рис. 4: 2–3).

Культову споруду на Замковій Горі, навряд чи можна віднести до повноцінних церков (судячи з її розмірів). Утім, за своїми параметрами вона практично ідеально вписується в найбільш архаїчний тип дерев'яних каплиць XVI–XVIII ст. (Веремейчик, Бондар 2015. С. 264–265). У XII–XIII ст. в північно-східній частині Замкової Гори, за спорудою, яка інтерпретована як каплиця, виникає християнський цвинтар, розкопки якого були розпочаті експедицією Б. О. Рибаківа. В цілому, у 1958 і 1960 рр. було досліджено 81 поховання різного ступеня збереженості (Ситий 2013. С. 152–157), у 2010–2012 рр. – 51 поховання. Цвинтар у значній мірі був пошкоджений бурхливою забудовою першої половини XIII ст.

Предмети особистого благочестя були знайдені і в інших частинах Любеча. На посаді Любеча поблизу кам'яниці П. Полуботка у 2013 та 2016 рр. досліджений котлован великої житлової будівлі, яка загинула в пожежі середини XVII ст. (Веремейчик 2015. С. 145). Споруда складалася з господарського підклітку та наземної житлової частини



Рис. 6. План укріплень середньовічного Любеча і городища Монастирище: I – загальний план укріплень середньовічного Любеча (топозйомка 2010–2012 рр.): 1 – Замкова Гора; 2 – укріплення X–XI ст.; 3 – укріплення XVI–XVII ст.; 4 – городище Лисиця (Лиса Гора); 5 – поділ; 6 – посади; А – місце розташування дерев’яної культової споруди XII–XIII ст. (за: Веремейчик, Бондар 2015); Б – місце розташування монументальної культової споруди за планом А. Вестерфельда 1651 р. (за: Мицик, Березенко 2013); II – план городища Монастирище (топозйомка 2010 р.)

з піччю, прикрашеною кахлями. Окрім типових побутових речей XVII ст., в шарі руйнації виявлені різночасові давньоруські предмети – бубонець, фрагмент пластинчастого браслету, фрагмент скляного браслету, фрагмент енколпіону та підвіска. У 2013 р. коли тільки розпочалося дослідження цієї споруди, було висловлено припущення, що при викопуванні її котловану пошкодили споруду давньоруського часу. Але дослідження 2016 р. довели, що поряд з цією спорудою немає жодного об’єкта давньоруського часу. Всі речі знаходилися в шарі пожежі, в центральній частині споруди XVII ст. поблизу розвалу опалювального пристрою. Вірогідно, під час господарських робіт мешканці Любеча XVII ст. випадково знаходили речі більш раннього часу та збирали їх для колекції.

З цього комплексу походить фрагмент сильно обпаленої лицьової стулки енколпіону, що, вірогідно, відноситься до мініатюрних рельєфно-черневих енколпіонів з парними виступами на

заокруглених кінцях типу III.3 (Корзухина, Пескова 2003. С. 132). Ширина енколпіону становила 4,5 см (ЧІМ, польовий номер № 44, розк. 1, 2013 р.) (рис. 5: 2). На стулці помітне рель'єфне зображення Розп'яття. Переважна більшість таких енколпіонів датується XII – першою половиною XIII ст.

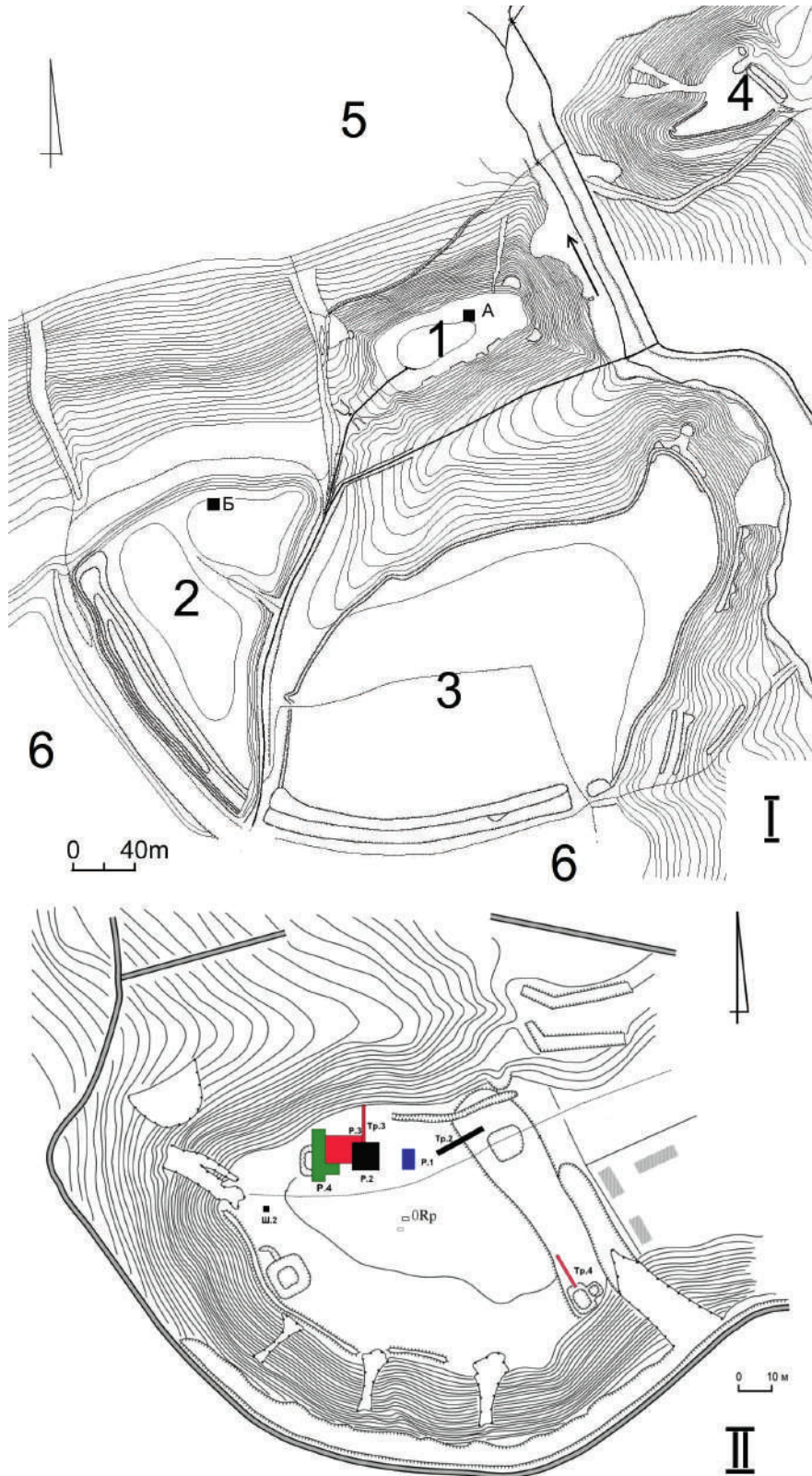
У цьому комплексі також знайдена лита кругла підвіска зі стилізованим зображенням хреста (ЧІМ, польовий номер № 45, розк. 1, 2013 р.) (рис. 5: 1).

I, нарешті, на городищі Монастирище, яке знаходиться за 1,1 км на південний захід від городища Замкова Гора, була знайдена стулка сильно опаленого енколпіону. Вона походила з розвалу печі житлової споруди № 3. Стулка виготовлена з мідного сплаву (ЧІМ, польовий номер № 7, тр. 2, 2013 р.). Розміри фрагменту, що зберігся, становили 7,3×5 см. Зважаючи на сильне пошкодження в полум'ї, зображення на енколпіоні не збереглося (рис. 5: 3).

Таким чином, під час досліджень у Любечі були виявлені предмети християнського культу, які представлені як унікальними артефактами (іконка з зображенням Гробу Господня), так і речами, що мають широкі аналогії на теренах Давньої Русі (рис. 6). Отримана під час розкопок 2010–2015 рр. колекція предметів християнського культу складає лише частину відомих християнських старожитностей з Любеча. Окрім вищеперерахованих ре-

чей потрібно згадати випадкові речі та предмети, здобуті під час археологічних робіт іншими дослідниками. Це і випадкові речі, як-от кадило (Залеская 1998. С. 44) та енколпіон, який зберігався у колекції В. Б. Антоновича (Корзухина, Пескова 2003. С. 164). Потужний пласт предметів особистого благочестя і предметів християнського культу з розкопок Б. О. Рибаківа походили як із Замкової Гори (Ситий 2013. С. 161–163), так і зі скарбу в урочищі Високе поле (Ширинский 1997. С. 156–161).

Таке середньовічне місто, як Любеч, безперечно, мало і храмове монументальне будівництво. Попри те, що практично у всіх досліджених частинах Любеча зустрічаються плінфа та плитки від підлоги не тільки в культурному шарі, а і в об'єктах кінця XII–XIII ст., жодних решток храмів, побудованих з плінфи, досі не виявлено. На Замковій Горі була лише дерев'яна каплиця, про яку згадувалось вище. Однак нещодавно, після публікації оцифрованих матеріалів королівського чеського архіву, була оприлюднена унікальна карта Любеча 1651 р. (Мицик, Березенко 2013. С. 4). На ній позначені укріплення цього часу, а на краю тераси р. Дніпро – одноапсидна церква. В цій частині Любеча через щільну забудову археологічні дослідження досі не проводились. Цілком вірогідно, що саме там розташовувалась давньоруська мурована церква.

## БІБЛІОГРАФІЯ

- Антонович В. Б. Дневник раскопок, произведенных в Черниговской губернии в 1881 г. // Труды Московского предварительного комитета по устройству XIV Археологического съезда. Вып. 1. В. К. Трутовский (ред.). М.: Б. и., 1906. С. 28–35.
- Бранденбург Н. Е. Журнал раскопок Н. Е. Бранденбурга, 1888–1902 гг.: Работы в губерниях: Киевской, Полтавской, Харьковской, Каменец-Подольской, Екатеринославской, Таврической, Черниговской, Могилевской, Новгородской, Смоленской и в Области Войска Донского. СПб.: т-во Р. Голике и А. Вильборг, 1908.
- Веремейчик Е. М. Итоги и перспективы археологического изучения Любеча // Міста Давньої Русі. П. П. Толочко (наук. ред.). Київ: Стародавній світ, 2014. С. 208–216.
- Веремейчик О. М. Археологічні дослідження поблизу кам'яниці П. Полуботка у Любечі // Археологические исследования в Евро-регионе «Днепр» в 2013 году. Е. А. Шинаков (отв. ред.). Брянск: РИО БГУ им акад. И. Г. Петровского, 2015. С. 144–148.
- Веремейчик О. М. Старожитності городища Монастирище кінця XII – середини XIII ст. в Любечі // Археологія і давня історія України. Дослідження Київського Полісся. Вып. 3 (20). С. А. Скорий (гол. ред.). Київ: Національний Києво-Печерський історико-культурний заповідник, 2016. С. 99–108.
- Веремейчик О. М., Бондар О. М. Давньоруська культова споруда на Замковій Горі в Любечі // Могилянські читання 2014: Збірник наукових праць. С. В. Пивоваров (відп. ред.). Київ: Національний Києво-Печерський історико-культурний заповідник, 2015. С. 262–267.
- Веремейчик О. М., Бондар О. М., Коваленко О. Б. Кам'яниця Павла Полуботка XVIII ст. в Любечі: дослідження, реконструкція та реставрація // Могилянські читання 2013: Збірник наукових праць. С. В. Пивоваров (відп. ред.). Київ: Національний Києво-Печерський історико-культурний заповідник, 2014. С. 301–308.
- Веремейчик О. М., Бондар О. М., Терещенко О. В. Дослідження Замкової Гори у смт Любеч Ріпкинського р-ну Чернігівської обл. // Археологічні дослідження в Україні 2011. Д. Н. Козак (гол. ред.). Київ; Луцьк: Волинські старожитності, 2012. С. 485–486.
- Веремейчик Е. М., Пуцко В. Г. Каменная иконка «Гроб Господень» из летописного Любеча // Родная старина: поиск, находки, открытия. 4. 2012. С. 30–38.
- Гончаров В. К. Раскопки древнего Любеча // Археологічні пам'ятки. Т. 3: Ранні слов'яни і Київська Русь. П. П. Єфіменко (відп. ред.). Київ: Видавництво АН УРСР, 1952. С. 134–138.
- Залеская В. Н. Христиане на востоке. Мелькиты. Монофиситы. Несториане // Христиане на востоке: искусство мелькитов и инославных христиан. В. Н. Залеская (сост.). СПб.: Славия, 1998. С. 12–59.
- Казак А. Л., Марченко В. Н. Південно-західна частина Любечського посаду в IX–XIII вв. // Старожитності Південної Русі. П. П. Толочко (відп. ред.). Чернігів: Сіверянська думка, 1993. С. 30–37.
- Коваленко О. Давньоруські старожитності Північного Лівобережжя у науковій спадщині Г. Милорадовича // Русь на перехресті світів (міжнародні впливи на формування Давньоруської держави IX–XI ст.): Матеріали Міжнародного

польового археологічного семінару. П. П. Толочко (гол. ред.). Чернігів: Сіверянська думка, 2006. С. 103–109.

*Коваленко О., Коваленко О.* Нові відомості про сакральні печерні старожитності Любеча // Батурицька старовина. Збірка наукових праць. Вип. 3 (7). Н. Б. Реброва (відп. ред.). Чернігів: Десна Поліграф, 2012. С. 108–111.

*Корзухина Г. Ф., Пескова А. А.* Древнерусские энколпионы. Нагрудные кресты-реликварии X–XIII вв. Труды Института истории материальной культуры РАН 7. СПб.: Петербургское Востоковедение, 2003.

*Марков А.* Топография кладов восточных монет (сасанидских и куфических). СПб.: тип. Имп. Акад. наук, 1910.

*Милорадович Г. А.* Любеч и его святыни. СПб.: тип. Альтшулера, 1905.

*Мицик Ю., Березенко Б.* Унікальний портрет полковника Мартина Небаби // Сіверянський літопис. 4. 2013. С. 3–5.

*Николаева Т. В.* Древнерусская мелкая пластика из камня. XI–XV вв. Свод археологических источников Е1-60. М.: Наука, 1983.

*Полубояринова М. Д.* Полудрагоценные камни и янтарь в древнем Новгороде // Новгородские археологические чтения. [1]. Материалы научной конференции, посвященной 60-летию археологического изучения Новгорода и 90-летию со дня рождения основателя Новгородской археологической экспедиции А. В. Арциховского. г. Великий Новгород, 28 сентября – 2 октября 1992 г. В. Л. Янин, П. Г. Гайдуков (ред.). Новгород: НГОМЗ, 1994. С. 75–82.

*Попко А. А.* Археологические памятники по Днепру в р-не Любеча. Науковий архів Інституту археології НАН України. Київ. Ф. експедицій. 1947/20. № 882.

*Рыбаков Б. А.* Отчет о работах Черниговской экспедиции в городах Любече и Чернигове в 1959 г. Науковий архів Інституту археології НАН України. Київ. Ф. експедицій. 1959/20 б. № 3357.

*Рыбаков Б. А.* Отчет Черниговской экспедиции ИА АН СССР за 1960 г. (раскопки в Любече). Науковий архів Інституту археології НАН України. Київ. Ф. експедицій. 1960/37. № 3534.

*Рыбаков Б. А.* Любеч – феодальный двор Мономаха и Ольговичей // Краткие сообщения Института археологии. 99. 1964. С. 21–23.

*Рыбаков Б. А.* Замок // Древняя Русь: город, замок, село. Б. А. Колчин (отв. ред.). М.: Наука, 1985. С. 94–96.

*Ситий Ю. М.* Християнський цвинтар на Замковій Горі в Любечі (за матеріалами звітів Б. О. Рыбакова) // Археологія і давня історія України. Середньовічні міста Полісся. Вип. 11. П. П. Толочко (голов. редкол.). Київ: Стародавній світ, 2013. С. 152–164.

*Станюкович А. К.* Неизвестные памятники русской металлопластики: миниатюрные иконки-привески XI–XVI веков. М.: Группа «ИскательИ», 2011.

*Шаповалов Р. Г.* Классификация и хронология изделий из янтаря Неревского раскопа // Новгород и Новгородская земля: история и археология. Вип. 14. В. Л. Янин (отв. ред.). Великий Новгород: НГОМЗ, 2000. С. 149–165.

*Ширинский С. С.* Клад 1958 г. из окрестностей Любеча // Любецкий з'їзд князів 1097 року в історичній долі Київської Русі: Матеріали Міжнародної наукової конференції, присвяченої 900-літтю з'їзду князів Київської Русі у Любечі. П. П. Толочко (відп. ред.). Чернігів: Сіверянська думка, 1997. С. 156–161.

*Якимович М. К.* Отчет о раскопках и разведках, произведенных в 1907 году у м. Любеча Городнянского уезда Черниговской губернии. Рукописный отдел научного архива ИИМК РАН. Ф. 1. 1907. Д. 69. Л. 96–100.

*Kruk M. P., Sulikowska-Gąska A., Wołoszyn M.* Sacralia Ruthenica. Early Ruthenian and Related Metal and Stone Items in the National Museum in Cracow and National Museum in Warsaw / Dzieła staroruskie bądź z Rusią związane z metalu i kamienia w Muzeum Narodowym w Krakowie i w Muzeum Narodowym w Warszawie. Warszawa: Państwowe Muzeum Archeologiczne, 2006.

## СКЛЯНІ ПРИКРАСИ З ЛІТОПИСНОГО ЗВЕНИГОРОДА (ЗА МАТЕРІАЛАМИ РОЗКОПОК 2010 РОКУ)

ЗВЕНИГОРОДСЬКЕ ГОРОДИЩЕ розташоване на заході України, в межах Львівської області, за 20 км на південний схід від м. Львова (рис. 1). Звенигород вперше згадується у давньоруських літописах під 1087 р., коли під його стінами було вбито володимирського князя Ярополка (Ипатьевская летопись. Стб. 197). Відтоді місто потрапляє під владу перемишльських князів Ростиславичів. У подальшому згадка про Звенигород у літописах з'являється ще 15 разів у зв'язку з князівськими міжусобицями, востаннє – у 1235 р. у зв'язку з боротьбою Михайла Чернігівського і Данила Галицького за князівський престол (Літопис Руський 1982. С. 392). Вважається, що городище було знищено у 1241 р. під час походу хана Батия на Русь.

Важливо зазначити, що впродовж першої половини XII ст. місто було столицею однойменного князівства, поки її не перенесли до Галича. Впродовж XIV–XIX століть Звенигород, як село, входив до складу шляхетських володінь Цембровських, Завіши Чорного, Ходороставських, Коритків, Хотівських, Сенявських, Любомирських та Потоцьких (Гупало 2014. С. 106–120). В процесі переходу з рук в руки Звенигород поступово перебудовувався, знищувалась первісна планіграфія, укріплення. Докорінне перепланування і знищення решток стародавньої забудови відбулося після II Світової війни, коли у селі з розмахом здійснювалось колгоспне будівництво. Не менш активно руйнуються релікти князівської столиці і в наш час.

Археологічні дослідження літописного Звенигорода були розпочаті ще в 30-х роках XX ст. Я. Пастернаком, а систематичне і планомірне вивчення почалося у післявоєнний період і пов'язане в основному з дослідженнями О. Ратича та І. Свешнікова, що тривали близько 20 років до середини 90-х рр. XX ст. (Пастернак 1938; Ратич 1973. С. 87–94; Ратич 1974. С. 188–191; Свешніков 1987. С. 94–101). Після 16-тилітньої перерви у 2010 р. було продовжено розкопки на території городища<sup>1</sup>. Об'єктом дослідження стали збережені рештки південної



Рис. 1. Карта місцезнаходження літописного городища Звенигород

частини окольного города, де було закладено розкоп загальною площею 800 м. кв., в межах якого зафіксовано рештки культурного шару та об'єктів другої половини XI–XIII ст., звідки походить велика кількість речового матеріалу серед них і скляні прикраси огляду яких і присвячена ця стаття (Гупало, Войцешук 2012. С. 15–137; Vojcešuk 2013. S. 175–183; Гупало 2014. С. 186–233) (рис. 2).

На сьогодні для більшості дослідників, що вивчають скловиробництво, є очевидним, що морфологія, техніка виготовлення і хімічний склад є основою для типології, визначення походження та хронології усіх категорій виробів зі скла. Існує кілька типологій, в основі яких лежить спосіб виготовлення намистин – роботи М. Полубояриної, З. Львової, С. Захарова і ін., а також морфологічні ознаки – форма в поперечному та повздовжньому

<sup>1</sup> Роботи проводились археологічною експедицією Науково-дослідного центру «Рятівна археологічна служба» Інституту археології Національної академії наук України (керівники В. Гупало, Н. Войцешук).

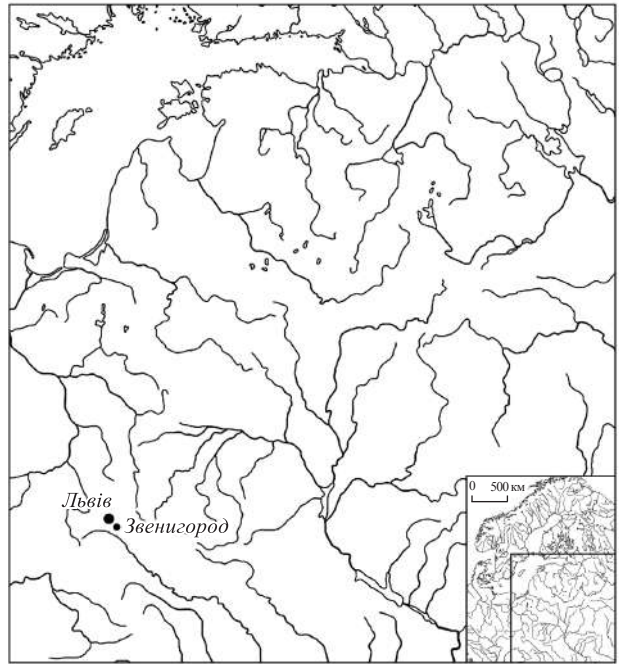

Рис. 2. Топографічний план городища Звенигород (креслення автора на основі рис. О. Ратича, 1965 р. [Архів Інституту українознавства ім. І. Крип'якевича НАН України. Львів. Оп. 5. Од. зб. 384. С. 33]). Умовні позначення: 1 – заболочений терен; 2 – розкопи 1950–1994 рр.; 3 – рештки укріплень; 4 – знищена поверхня окольного города; 5 – забудова колишнього колгоспу; 6 – розкоп 2010 р.

січень – роботи А. Арциховського, Ю. Щапової, Е. Столярової і ін. (Арциховский 1930. С. 27–44; Щапова 1956. С. 164–179; Львова 1968. С. 64–94; Полубояринова 1988. С. 152–154; Захаров 2004. С. 144–154; Столярова 2010. С. 323–333). Окрім того,

в останні роки минулого століття вийшло кілька узагальнюючих робіт присвячених дослідженням давнього скла, зокрема і намистинам – це роботи Ю. Щапової, В. Ковалевської та В. Галібіна (Щапова 1972; Щапова 1983; Щапова 1997; Галибин 2001; ди-

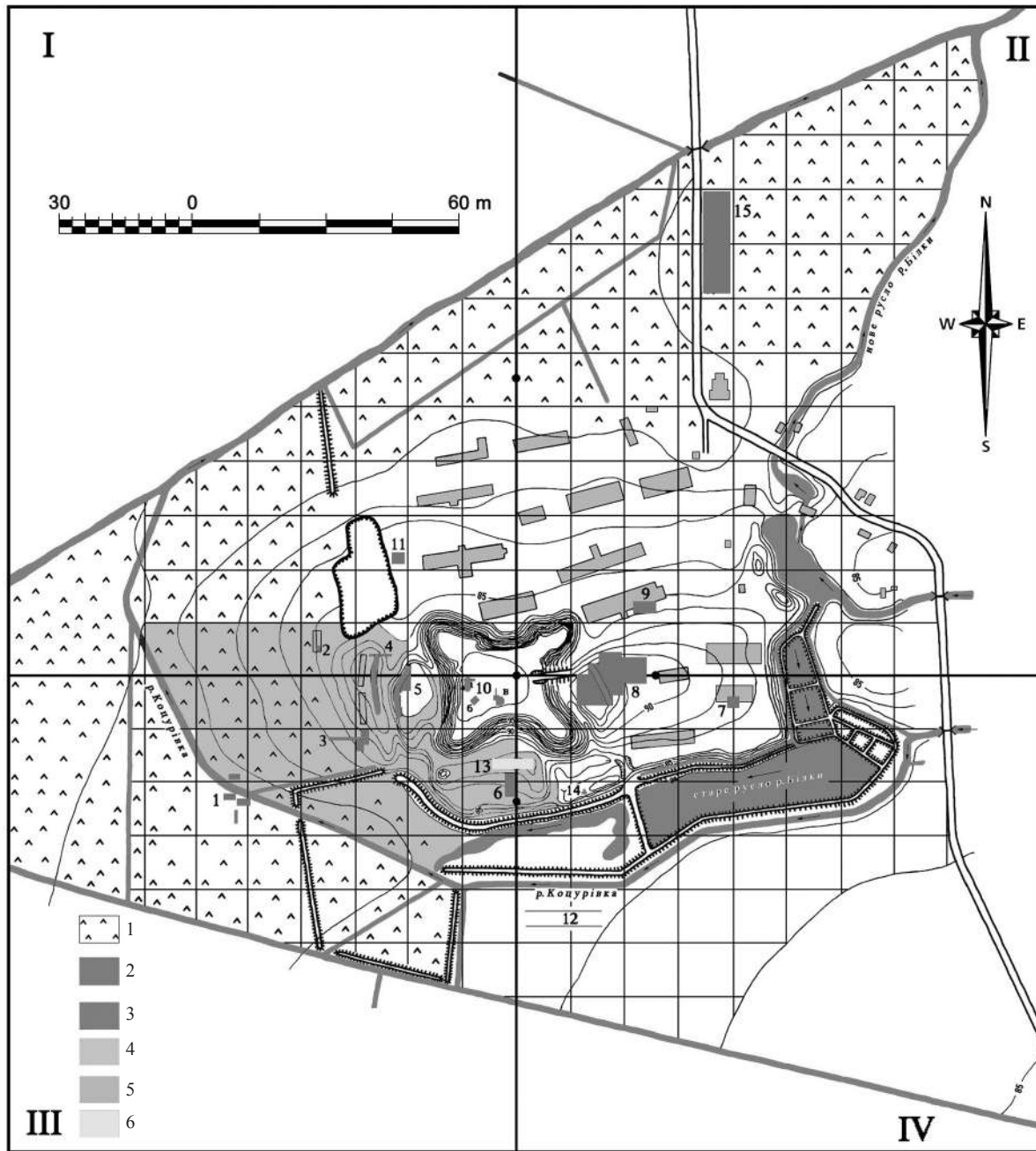

вись також на цю тему: Ковалевская 2000; Галибин 2000).

Скляні прикраси, що виявленні під час досліджень південної частини окольного города в 2010 р., нечисленні і представлені традиційним асортиментом: намистинами, браслетами, персями. Найбільш чисельною серед знахідок є колекція намистин, що складається з 32 екземплярів, серед яких одна з гірського кришталю. В основу класифікації цієї колекції покладена розроблена ще в середині 60-х років ХХ ст. З. Львовою та вдосконалена С. Захаровим схема на основі способу виготовлення намистин. За цією ознакою серед звенигородських намистин можна виділити дві основні технологічні групи, виготовлені способом навивання – група I та група IV (Львова 1968. С. 64–94; Захаров 2004. С. 144–154). За наявністю чи відсутністю декору колекція знахідок ділиться на дві підгрупи і за формою поперечного січення та співвідношенні пропорцій на класи та типи згідно схем А. Арциховського, М. Полубояринної та Ю. Щапової (Арциховский 1930. С. 27–44; Полубояриннова 1988. С. 152; Щапова 1956. С. 165–179) (таб. 1).

#### НАМИСТИНИ ВИГОТОВЛЕНІ СПОСОБОМ НАВИВАННЯ БЕЗ ДЕКОРУ

Круглі в поперечному січенні становлять усю колекцію намистин з досліджень 2010 р. Вони представлені шістьма типами. Найбільша за кількість категорія знахідок – це круглі зонні намистини (рис. 3: 1–4). Основна маса намистин має діаметр від 8 до 10 мм, кілька екземплярів – 11–12 мм. Кольорова гамма зонних намистин достатньо різноманітна, з переважанням світло-зелених з напівпрозорого скла, та жовтих з прозорого. Звенигородська колекція зонних намистин дозволяє зробити нам певні висновки про час появи та побутування на території городища найбільш поширеного типу давньоруського часу. Найранішими в Звенигороді зонними намистинами є світло-зеленого та зеленого кольорів, які з'являються тут на початку ХІ ст. і продовжують існувати до кінця ХІІ ст., що підтверджено і стратиграфічно (Гупало, Войцещук 2012. С. 27, 30, 32, 34, 58–59, 78–80, 84, 89, 90, 119–121). Аналогічний матеріал був виявлений на багатьох пам'ятках давньоруського часу, зокрема в Галичі, Тербовлі, Белзі, Києві, а також в Новгороді, Ростові, Білоозері, Старій Ладозі та інших (Гупало, Войцещук 2012. С. 119–121; Журухіна 2011. С. 33; Щапова 1956. С. 166–169; Самойлович 2006. С. 372;

Таблиця 1. Схема класифікації скляних намистин зі Звенигорода (за матеріалами 2010 р.)

Позиція	Ознака	Опис	К-сть
Група	Техніка виготовлення	Навивання	32
Підгрупа	Наявність декору	З декором	9
		Без декору	23
Клас	Форма поперечного січення	Круглі	32
Тип	Форма подовжнього січення	Зонні круглі	8
		Кільцевидні	5
		Бітрапещевидні	5
Підтип	Форма подовжнього січення	Бітрапещевидні Підтип 1 – діам. 1:1	2
		Бітрапещевидні Підтип 2 – діам. 1:2	3
Тип	Форма подовжнього січення	Кулясті	4
Підтип		Кулясті П'ятністі	2
Тип	Форма подовжнього січення	Трикутні зонні	2
Підтип		Трикутні зонні очкасті	
Тип	Форма подовжнього січення	Циліндричні	1
Підтип		Циліндричні Срібноскляні	
Тип	Форма подовжнього січення	Бочкоподібні	7
Підтип	Форма подовжнього січення	Бочкоподібні Золотоскляні	2
Тип	Форма подовжнього січення	Бочкоподібні	2
Підтип		З накладними нитками скла	
Різновид		З петлеподібним декором	

Захаров 2004. С. 145; Львова 1968. С. 64–66). Так, за матеріалами Києва, вони з'являються тут в другій половині Х ст. і побутують до середини ХІІ ст., серед матеріалів з Білоозера вони становлять найбільший за кількістю тип намистин і хронологічно вкладаються в період ХІ – першої половини ХІІ ст. (Щапова 1972. С. 73–97; Захаров 2004. С. 51–52; Журухіна 2011. С. 33–39; Журухіна 2015. С. 50–55).



Рис. 3. Намистини зі Звенигорода, XI–XIII ст., розкопки 2010 р., Львівський історичний музей, Львів, Україна: 1 – № 925; 2 – № 169; № 3 – № 400; 4 – № 401; 5 – № 790; 6 – № 172; 7 – № 515; 8 – № 951; 9 – № 625; 10 – № 324; 11 – № 779; 12 – № 611; 13 – № 852; 14 – № 927 (стрілками зазначено місця, де мали б кріпитись «очки»); 15 – № 700; 16 – № 766; 17 – № 923; 18 – № 976; 19 – № 14. Фото В. Гупало

Цікавою є знахідка однієї зонної намистини з непрозорого скла темно-фіолетового кольору з бордовим відтінком (рис. 3: 4). Окрім Звенигорода, на сьогодні подібні намистини відомі лише серед матеріалів Києва, Новгороду та Білоозера (Щапова 1956. С. 169; Щапова 1972. С. 73–97; Захаров 2004. С. 548–549), де вони побутують з початку XII ст. до останньої чверті XIII ст. (Колчин 1982. С. 167; Лесман 1984. С. 139, таб. 1 [82]). Найімовірніше, це є внутрішній імпорт, намистини такого складу в той час продукувались в київському виробничому центрі (Журухіна, Храмченкова 2012. С. 226–234).

Кільцеподібні намистини стоять в колекції звенигородських знахідок на другому місці по кількості (рис. 3: 5, 15–16). За кольоровою гаммою вони подібні до зонних, але найбільше зелених та темно-зелених з прозорого та напівпрозорого скла. Переважають намистини діаметром 5–8 мм. Основна частина намистин має великий діаметр внутрішнього каналу, що становить більше половини максимального діаметра самої намистини. Вони відомі на багатьох пам'ятках давньоруського часу – Новгороді, Києві, Галичі, Белзі, Полоцьку, Чернігові та інших і датуються кінцем XI ст. – XIII ст. (Гупало, Войцещук 2012. С. 119–121; Щапова 1956. С. 166–169, 178–179; Журухіна 2011. С. 33). На думку Ю. Щапової та інших дослідників, намистини цього типу є першими «добрими» зразками, що були виконані руками давньоруських майстрів, які освоювали новий матеріал – скло (Щапова 1962. С. 81–96).

Бітрапецієвидні намистини представлені кількома екземплярами. Між собою вони відрізняються не лише кольором, а також розмірами та пропорціями (рис. 3: 6, 13, 18). До першого підтипу належать намистини з пропорціями 1:1 (відношення висоти до максимального діаметра), до другого з пропорціями 1:2. Серед намистин першого підтипу домінують зелені з напівпрозорого та непрозорого скла, діаметром 8–9 мм, серед другого – переважають безколірні з прозорого скла з діаметром 12–13 мм та жовті з непрозорого діаметром 15–16 мм. Намистини з глухого зеленого скла першого підтипу добре представлені на пам'ятках в Києві, Новгороді, Білоозері та й на усій території давньоруської держави. За матеріалами Києва та Чернігова вони датуються серединою XI–XII ст., серед новгородських та білоозерських знахідок вони фіксуються в горизонтах, що, за Ю. Щаповою, Ю. Лесманом та С. Захаровим, датуються останньою чвертю XI ст. – 80-ми рр. XIII ст. (Щапова 1956. С. 169–170; Колчин

1982. С. 167; Лесман 1984. С. 139, таб. 1 [85]; Захаров 2004. С. 54). Намистини другого підтипу є також дуже поширеними на території давньої Русі, проте час їхнього побутування є ранішим. Так, серед матеріалів Києва вони з'являються на початку XI ст., в Новгороді за даними Ю. Лесмана намистини цього підтипу побутують з середини XI ст. до другої третини XII ст. (Лесман 1984. С. 139, таб. 1 [84]).

Незначною кількістю на городищі представлені бочкоподібні намистини. Дві з них це великі намистини, розмірами 9×12 мм та 8×11 мм, виготовлені з безколірного напівпрозорого скла. Аналогічні знахідки намистин виявлені у невеликих кількостях серед матеріалів в Галичі, Києві, Білоозері та Полоцьку і датуються XI ст. – першою половиною XII ст. (Щапова 1972. С. 74; Захаров 2004. С. 146; Журухіна 2011. С. 33–39). Цікавою є єдина знахідка намистини з глухого темно-коричневого скла, розмірами 9×7 мм (рис. 3: 7). Скло поганій збереженості зі слідами корозії та патинізації. Найімовірніше, це імпорт з північних теренів Західної Європи. Відомі вони також і серед матеріалів Східної Латвії, в Гдовських та Гньоздовських курганах (Мугуревич 1965. С. 72, таб. XI; Спицын 1903. Таб. XXII; Лихтер, Щапова 1991. С. 244–259). Період побутування таких намистин припадає на XI ст. – першу половину XII ст., серед знахідках Гньоздовських курганів вони трапляються і з матеріалами кінця X ст.

Кулясті намисти серед Звенигородських знахідок небагаточисельні. Одна виготовлена з прозорого безколірного скла, діаметром 13 мм, ще одна з гірського кришталю (діаметром 12 мм та 13 мм), на якій ми зупинимось детальніше (рис. 3: 8). Згідно зі статистикою, на кожну кришталеву намистину на усіх відомих пам'ятках давньої Русі приходилось, наприклад, дві сердолікових, двадцять бурштинових і більше 40 скляних, таке співвідношення є характерним для усього давньоруського періоду починаючи з X ст. і до середини XIII ст. Проте М. Фехнер звертає увагу на масове поширення такого типу кришталевих намистин в курганах північної Русі X–XII ст. (Фехнер 1959. С. 185). Велика кількість кришталевих намистин походить і з археологічних матеріалів Києва, так, в об'єктах та культурного шарі XI – першої половини XIII ст. виявлено близько тисячі намистин, серед них значна кількість і кулястих (Каргер 1958. С. 473; Журухіна 2015. С. 50–55). Окрім того, намистини з гірського кришталю відомі і серед знахідок в Серенську, Салтові та на Болгарському городищі, зокрема в Серенську вони виявлені в шарах першої

половини XIII ст., на Болгарському городищі – в шарах золотоординського періоду (Никольская 1981. С. 238; Полубояринова 1991. С. 34–36).

### НАМИСТИНИ ВИГОТОВЛЕНІ СПОСОБОМ НАВИВАННЯ З ДЕКОРОМ

Намистини виготовлені способом навивання з декором становлять близько 20% від усієї кількості скляних намистин. Усі вони круглі в поперечному сеченні, мають кулясту, зонну, бочкоподібну та циліндричну форми. Однак, при класифікації декорованих намистин більше значення має спосіб нанесення декору та його різновидності ніж їхня форма.

Серед звенигородських знахідок очкасті намистини репрезентовані досить рідкісних різновидом так званими «трикутними очкастими» (рис. 3: 14, 17). Вони являють собою двухколірні намистини – винятково зелено-жовті (колір основи та одноколірне «око»), мають зонну форму та три сильно виступаючі «очка», які рівномірно розташовані по одній лінії, надаючи намистині вигляд рівностороннього трикутника із заокругленими краями, діаметром 7–9 мм, одна з діаметром 5,5 мм. Намистини такого типу на городищі у Звенигороді виявлені вперше, окрім того, важливим є і той факт, що одна з намистин є, найімовірніше півфабрикатом. Вона немає інкрустації у вигляді жовтих наліпних «очок», а лише місця, де вони мали б кріпитись (рис. 3: 14). Це може свідчити про виготовлення таких намистин безпосередньо на городищі. Щодо аналогій, то такі намистини значно представлені серед матеріалів Київського Подолу, кількома екземплярами в матеріалах Новгороду, з Ростова відома одна намистина, яка походить з першого ярусу, що має дендродату 1116 рік, проте в Білоозері подібні намистини представлені цілою серією (Щапова 1956. С. 177–179; Захаров 2004. С. 148; Самойлович 2006, С. 376; Журухіна 2011. С. 35). Датуються ці намистини на вищезазначених пам'ятках XI ст. – першою половиною XII ст. У Звенигороді вони виявлені в об'єктах та культурному шарі кінця XI ст. – першої половини XII ст.

В звенигородській колекції п'ятнисті намистини репрезентовані кількома екземплярами, кулястої форми з діаметрами 7–10 мм (рис. 3: 11–12). Вони орнаментувались шляхом вдавнення крихт однотонного та різькоколіорового скла в ще теплу скляну масу основи. Проте намистини відрізняються між собою якістю і фактурою сировини та самою технікою виготовлення. Одна з них правильної кулястої форми, виготовлена з коричневого не-

прозорого скла з плямами жовтого кольору, плями розташовані хаотично, проте, на відміну від інших мають чіткі не розмиті контури і не накладаються одна на одну. Інша – з основою з сірого глухого скла з жовто-зеленими плямами, які розташовані вони також хаотично, проте мають дещо розмиті контури, що частково зливаються між собою. Поверхні обидвох намистин добре відполіровані до лиску. Найімовірніше, це є близькосхідний імпорт – сирійський, подібні намистини відомі серед знахідок Галича, а також з раніших досліджень городища, інші аналогії на сьогодні автором не відомі (Свешніков 1987. С. 98). З'являються ці намистини у Звенигороді, найправдоподібніше, на межі X/XI ст. і пов'язані з найранішими матеріалами не з об'єктів а з культурного шару. Дві інші намистини з коричневого непрозорого скла з плямами жовтого та червоного кольорів, діаметрами 6 та 7 мм. Подібні намистини відомі в Білоозері, Новгороді, Ростові, Києві (Щапова 1956. С. 177; Захаров 2004. С. 149; Самойлович 2006. С. 376–377; Журухіна 2015. С. 50–55). Вони є дещо пізнішого часу – з'являються в середині XI ст., на золотординських пам'ятках трапляються в нашаруваннях XIV ст., однак для території давньої Русі характерніші для періоду XII–XIII ст. (Полубояринова 1988. С. 171).

Намистини з накладними нитками скла представлені серед звенигородським матеріалів лише одним різновидом – з петлеподібним декором (рис. 3: 19). Вони бочкоподібної форми, круглі в поперечному сеченні, діаметрами 14–15 мм. Прикрашались шляхом накладання на поверхню намистини ниток скла світло-зеленого та жовтого кольорів. Характерною особливістю цього типу намистин є те, що вони виготовлялись лише з непрозорого скла, і це є притаманним для усієї території давньої Русі. Подібні намистини відомі в Білоозері, Новгороді, Ростові та Києві, де вони датуються XII–XIII ст. (Щапова 1956. С. 177; Захаров 2004. С. 149–150; Самойлович 2006. С. 377–378; Журухіна 2011. С. 33–39; Журухіна 2015. С. 50–55).

Намистини з золотою та срібною фульгою добре відомий тип знахідок, що масово поширений на всій території давньої Русі. У значній кількості були вони виявлені і раніше у Звенигороді під час досліджень І. Свешнікова (Свешніков 1987. С. 99–100). В 2010 р. також було зафіксовано кілька таких намистин із золотою та срібною фульгою (рис. 3: 9–10). Усі вони круглі в поперечному сеченні бочкоподібної та циліндричної форм, діаметрами 9–12 мм, висотою

від 7 до 9 мм, з вузькою каймою по краях. Основний час їхнього існування XI–XII ст. У Новгороді вони відомі у шарах кінця X ст., в Білоозері пов'язані з об'єктами та матеріалами XI – першої половини XII ст. в Києві – походять з культурного шару та об'єктів останньої чверті X ст. (Щапова 1956. С. 171; Захаров 2004. С. 51; Журухіна 2015. С. 50–55). Надумку Ю. Лесмана, вони доживають і до 80-х рр. XIII ст. (Лесман 1984. С. 139, таб. 1 [87–88, 90]). Найраніші знахідки золотоскляних намистин в Звенигороді відносяться до початку XI ст., вони бочкоподібної форми виготовлені з напівпрозорого та прозорого скла. Важливо зазначити, що фульга покривала лише середню частину цих намистин, на одній добре видно стик країв самої фульги. Найімовірніше, вона є візантійським імпортом, свідченням цього є добра якість виготовлення самого виробу та збереженість скла без слідів корозії і іризації. Інші намистини цього типу виявлені в об'єктах та культурному шарі першої половини XII ст. Вони є гіршої якості виготовлення, з потемнілою фульгою, або частково без неї, характеризуються нещільною скломасою, що розшаровується. Ці намистини давньоруського виробництва і враховуючи морфологічні та технологічні ознаки правдоподібно є продуктом київських майстрів.

Срібноскляних намистин виявлено менше в Звенигороді, ніж золотоскляних, однак вони не є рідкісними знахідками. Усі ці намистини за технікою виготовлення, морфологією та якістю скла аналогічні золотоскляним візантійського походження зі Звенигорода.

### БРАСЛЕТИ

Скляні браслети займають друге по кількості місце в колекції знахідок, значно поступаючись намистинам. Детальна типологія цих прикрас була розроблена ще в 60-х роках минулого століття М. Полубояриною для матеріалів з Новгороду і вона була взята за основу багатьма дослідниками для розроблення типологій з метою опрацювання колекцій з інших пам'яток (Щапова 1968. С. 106–116; Щапова, Лихтер, Столярова 1990, С. 7–8; Захаров 2004. С. 154–155; Журухіна 2013. С. 112–115).

Браслети збереглися у вигляді невеликих уламків, серед яких можна виділити два типи. Гладкі круглі браслети виготовлені із круглого у поперечному перерізі стержня, діаметром від 5,0 до 6,0 мм з бірюзового, фіолетового та синього кольорів скла, один з браслетів повторно перепалений та частко-



Рис. 4. Браслети зі Звенигорода, XI–XIII ст., розкопки 2010 р., Львівський історичний музей, Львів, Україна: 1 – № 245а; 2 – № 687; 3 – № 875; 4 – № 243; 5 – № 387; 6 – № 388; 7 – № 425. Фото В. Гупало

Таблиця 2. Хронологія намистин зі Звенигорода (за матеріалами 2010 р.)

Тип, підтип, різновид	К-сть	XI століття	XII століття	XIII століття
Зонні круглі	8			
Кільцеподібні	5			
Бітрапецесвидні	5			
Бітрапецесвидні діам. 1:1	2			
Бітрапецесвидні діам. 1:2	3			
Бочкоподібні	3			
Кулясті	2			
Очкасті	2			
П'ятнисті	2			
Золотоскляні	2			
Срібноскляні	1			
З петлеподібним орнаментом	2			

Таблиця 3. Хронологія браслетів зі Звенигорода (за матеріалами 2010 р.)

Тип, підтип, різновид	К-сть	XI століття	XII століття	XIII століття
Круглі гладкі	3			
Крупнокручені	3			
Дрібнокручені вправо	2			
Дрібнокручені вліво	2			
Дрібнокручені перевиті	2			
Ребристі	3			

во розплавлений (рис. 4: 1) Фрагмент браслета синього кольору збережений на довжину 30 мм, один край має розширений і розплющений зі слідами затискання пінцетом, можливо це один з прикладів використання полонаних браслетів для створення з них цілих (Щапова 1968. С. 106–116) (рис. 4: 2). Усі ці браслети на городищі знайдені в культурному шарі та об'єктах кінця XI – рубежу XII/XIII ст. Аналогічні знахідки таких браслетів виявлено у великих кількостях в Києві, Новгороді, Білозері, а також на Райковецькому городищі, в Любечі, Вишгороді та ін. (Щапова 1968. С. 106–116; Захаров 2004. С. 154–155; Журухіна 2015. С. 50–55).

Найбільша кількість цієї категорії прикрас представлена крученими браслетами. Вони на городищі трапляються кількох типів – крупно- та дрібнокручені, що скручені вліво або вправо та дрібнокручені перевиті (рис. 4: 3–7). Більшість з них виготовлені з непрозорого скла темно-зеленого та темно-синього кольорів, діаметрами стержнів від 6,5 до 8,0 мм, один – чорного кольору з перламутровим відтінком (рис. 4: 7). Окремим різновидом репрезентовані дрібнокручені темно-зеленого кольору браслети з перевитими нитками з жовтого непрозорого скла, що накладались вже на перекручений стержень і знову вже разом перекручувались (рис. 4: 3).

Більшість цих виробів давньоруського походження і мають численні аналогії серед матеріалів з Києва, Вишгорода, Галича, Білоозера, Новгороду, Любеча та ін. (Щапова 1968. С. 106–116; Полубояринова 1963. С. 171–181; Захаров 2004. С. 154–155; Журухіна 2015. С. 50–55). Датуються вони широко від XI ст. до XIII ст., на Звенигородську городищі вони знайдені в основному в культурних прошарках рубежу XI/XII та першої половини XIII ст. На думку Ю. Щапової, браслети цього типу були виконані руками давньоруських майстрів, які вже добре освоїли технологію виготовлення оздоб зі скла.

Серед імпортив візантійського походження на городищі в Звенигороді виявлено фрагменти кількох ребристих браслетів, виконаних із прозорого скла синього кольору. Стержень одного із них у перерізі має форму багатопелюсткової розетки, діаметром 8,0 мм. Такі браслети відомі серед матеріалів з Київського Подолу, Новгороду, Білоозера, датуються рубежом X/XI ст. (Щапова 1968. С. 106–116; Полубояринова 1963. С. 171–181; Захаров 2004. С. 154–155; Журухіна 2015. С. 50–55). На території городища вони виявлені в об'єктах та культурному шарі другої половини XI ст. – першої половини XII ст.

### ПЕРСНІ

Ще однією з категорій прикрас, що були знайдені на городищі в Звенигороді, є персні. Кількість знайдених перснів значно менша, ніж намистин

чи браслетів. Усі вони типологічно відносяться до гладких плоско-випуклих в перерізі напівкруглих, виготовлених з непрозорого темно-коричневого та чорного кольорів скла, шляхом накручування скляної маси на інструмент, кінці яких з'єднувалися шляхом накладання одного на інший. Діаметри їхні коливаються від 16,0 мм до 22,0 мм. Подібні персні широко представлені серед матеріалів в Києві, Білоозері, Новгороді та ін. (Щапова 1963. С. 104–163; Захаров 2004. С. 154–155; Журухіна 2015. С. 50–55). Виробництво цих перснів починається наприкінці XI та триває до середини XIII століття. На території Звенигородського городища вони знайдені в культурних шарах XII ст.

Отже, підводячи підсумки розгляду колекції скляних прикрас з розкопок 2010 р. у Звенигороді, можна зробити наступні висновки.

По-перше, хронологічно серед матеріалу виділяється дві групи: основна частина прикрас, зокрема намистин відноситься до XI ст. – першої половини XII ст. і незначна кількість датується XII–XIII ст. (таб. 2–3). Це дуже важливо, адже на цій частині окольного міста вперше було зафіксовано культурний шар та об'єкти з матеріалами XI ст. і частина скляних оздоб підтверджує це.

По-друге, усі типи намистин, браслетів і перснів добре відомі серед давньоруських матеріалів і були вони на той час характерним «індикатором» для усєї території давньої Русі, і Звенигород не був винятком, у загальних тенденціях тогочасної «моди».

### БІБЛІОГРАФІЯ

- Арциховский А. В.* Курганы вятичей. М.: РАНИОН; Вологда: тип. «Северный печатник», 1930.
- Галибин В. А.* Химический состав стекла из памятников Восточной Европы (V–X вв.) // *Ковалевская В. Б.* [при участии: Бахтадзе Р. А., Галибин В. А., Львова З. А.]. Компьютерная обработка массового археологического материала из раннесредневековых памятников Евразии. Хронология восточноевропейских древностей V–IX вв. 2: Стекланные бусы и поясные наборы. М.; Пушкино: ИА РАН, ОНТИ ПНЦ РАН, 2000. С. 244–256.
- Галибин В. А.* Состав стекла как археологический источник. Труды Института истории материальной культуры РАН 4. СПб.: Петербургское Востоковедение, 2001.
- Гупало В., Войцешук Н.* Звіт про результати археологічних досліджень (розкопок) на пам'ятці археології «літописне городище Звенигород» в с. Звенигород Пустомитівського району Львівської області у 2010 році. Рукопис. Львів, 2012. Науковий архів Науково-дослідного центру «Рятівна археологічна служба» Інституту археології НАН України. Львів. НД-2012: АР-1/1-7.
- Гупало В.* Звенигород і звенигородська земля у XI–XIII століттях (соціоісторична реконструкція). Львів: Простір-М, 2014.
- Журухіна О.* Морфологічна та технологічна характеристики намистин з Київського Подолу // *Археологія*. 1. 2011. С. 33–39.
- Журухіна О.* Стекланные изделия древнерусского времени из многослойного поселения Кошевка-8 // *Сіверщина в історії України*. Вип. 6. О. Савицький (отв. ред.). Київ; Глухів: Центр пам'яткознавства НАН України і УТОПІК, 2013. С. 112–115.
- Журухіна О.* Давньоруське скло на Київському Подолі // *Пам'ятки України*. Історія та культура. Києво-Поділь археологічні дослідження. №№ 5–6. Л. Богослов (ред.). Київ: ДП «Національне газетно-журнальне видавництво», 2015. С. 50–55.
- Журухіна О., Храмченкова Р.* Стеклоделательные мастерские Киевского Подола // *Филология и культура*. 3 (29). 2012. С. 226–234.
- Захаров С. Д.* Древнерусский город Белоозеро. М.: Индик, 2004.
- Ипатьевская летопись*. Полное собрание русских летописей 2. М.: Восточная литература, 1962.
- Каргер М. К.* Древний Киев: очерки по истории материальной культуры древнерусского города. Т. 1. М.; Л.: Изд-во АН СССР, 1958.
- Ковалевская В. Б.* [при участии: Бахтадзе Р. А., Галибин В. А., Львова З. А.]. Компьютерная обработка массового археологического материала из раннесредневековых памятников Евразии. Хронология восточноевропейских древностей V–IX вв. 2: Стекланные бусы и поясные наборы. М.; Пушкино: ИА РАН, ОНТИ ПНЦ РАН, 2000.

- Колчин Б. А. Хронология новгородских древностей // Новгородский сборник: 50 лет раскопок Новгорода. Б. А. Колчин, В. Л. Янин (общ. ред.). М.: Наука, 1982. С. 156–177.
- Лесман Ю. М. Погребальные памятники Новгородской земли и Новгород (проблема синхронизации) // Археологическое исследование Новгородской земли: межвузовский сборник. Г. С. Лебедев (ред.). Л.: Изд-во ЛГУ, 1984. С. 98–153.
- Літопис Руський (за Іпатським списком). Л. С. Махновець (пер. з давньорус.), О. В. Мишанич (відп. ред.). Київ: Дніпро, 1982.
- Лихтер Ю. А., Щанова Ю. Л. Гнездовские бусы. По материалам раскопок курганов и поселения // Смоленск и Гнездово: к истории древнерусского города. Сборник статей. Д. А. Авдусин (ред.). М.: Изд-во МГУ, 1991. С. 244–259.
- Львова З. А. Технологическая классификация стеклянных бус домонгольской Руси // Сообщения Государственного Эрмитажа. Вып. 14. И. М. Лурье (отв. ред.). Л.: Изд-во Гос. Эрмитажа, 1958. С. 15–18.
- Львова З. А. Стеклянные бусы Старой Ладogi. Ч. 1: Способы изготовления, ареал и время распространения // Археологический сборник Государственного Эрмитажа. Вып. 10. Л. И. Брыленко (ред.). Л.: Советский художник, 1968. С. 64–94.
- Львова З. А. Технологическая классификация изделий из стекла (по материалам раннесредневековых стеклянных украшений) // Археологический сборник Государственного Эрмитажа. Вып. 20. М. Б. Щукин (ред.). Л.: Искусство, 1979. С. 90–103.
- Мугуревич Э. С. Восточная Латвия и соседние земли в X–XIII вв. Экономические связи с Русью и другими территориями. Пути сообщения. Рига: Зинатне, 1965.
- Никольская Т. Н. Земля вятичей: к истории населения бассейна верхней и средней Оки в IX–XIII вв. М.: Наука, 1981.
- Пастернак Я. Княжий Звенигород. Святочный додаток до «Нового часу». Вип. за 6 січня. Львів: Новий час, 1938.
- Полубояринова М. Д. Стеклянные браслеты древнего Новгорода // Труды Новгородской археологической экспедиции. Т. 3: Новые методы в археологии. А. В. Арциховский, Б. А. Колчин (ред.). Материалы и исследования по археологии СССР 117. М.: Изд-во АН СССР, 1963. С. 164–199.
- Полубояринова М. Д. Стеклянные изделия Болгарского городища // Город Болгар: очерки ремесленной деятельности. Г. А. Федоров-Давыдов (отв. ред.). М.: Наука, 1988. С. 151–219.
- Полубояринова М. Д. Украшения из цветных камней Болгара и Золотой Орды. М.: ИА РАН, 1991.
- Ратич О. Літописний Звенигород // Археологія. 12. 1973. С. 87–94.
- Ратич А. А. К вопросу о княжеских дворцах в стольных городах Галицкой Руси XI–XIV вв. // Культура средневековой Руси: сборник статей. Посвящается 70-летию М. К. Каргера. А. Н. Кирпичников, П. А. Раппопорт (отв. ред.). Л.: Наука, 1974. С. 188–191.
- Самойлович Н. Г. Стеклянные бусы Ростова Великого // Археология Верхнего Поволжья: к 80-летию К. И. Комарова. А. В. Кашкин (ред.). М.: ИА РАН, 2006. С. 371–387.
- Свєшинков І. Дослідження давнього Звенигорода у 1982–1983 роках // Археологія. 57. 1987. С. 94–101.
- Спицын А. А. Гдовские курганы в раскопках В. Н. Глазова. Материалы по археологии России 29. СПб.: тип. Глав. управ. уделов, 1903.
- Столярова Е. К. К вопросу о технологии изготовления стеклянных золоченых бус домонгольского периода // Краткие сообщения Института археологии. 224. 2010. С. 323–333.
- Фехнер М. В. К вопросу об экономических связях древнерусской деревни // Очерки по истории русской деревни X–XIII в. Т. 1. Б. А. Рыбаков (ред.). Труды Государственного исторического музея 33. М.: Советская Россия, 1959. С. 149–224.
- Щанова Ю. Л. Стеклянные бусы древнего Новгорода // Труды Новгородской археологической экспедиции. Т. 1. А. В. Арциховский, Б. А. Колчин (ред.). Материалы и исследования по археологии СССР 55. М.: Изд-во АН СССР, 1956. С. 164–179.
- Щанова Ю. Л. О происхождении некоторых типов древнерусских бус // Советская археология. 2. 1962. С. 81–96.
- Щанова Ю. Л. Стеклянные изделия древнего Новгорода // Труды Новгородской археологической экспедиции. Т. 3: Новые методы в археологии. А. В. Арциховский, Б. А. Колчин (ред.). Материалы и исследования по археологии СССР 117. М.: Изд-во АН СССР, 1963. С. 104–163.
- Щанова Ю. Л. Скляні браслети Київщини // Археологія. 21. 1968. С. 106–116.
- Щанова Ю. Л. Стекло Киевской Руси. М.: Изд-во МГУ, 1972.
- Щанова Ю. Л. Очерки истории древнего стеклоделия: по материалам долины Нила, Ближнего Востока и Европы. М.: Изд-во МГУ, 1983.
- Щанова Ю. Л., Лихтер Ю. А., Столярова Е. К. Морфология древностей. Киев: О-во «Знание» УССР, 1990.
- Щанова Ю. Л. Украшения из стекла // Древняя Русь. Быт и культура. Б. А. Колчин, Т. И. Макарова (отв. ред.). М.: Наука, 1997. С. 80–92.
- Vojčesčuk N. Skleněné korálky ze Zvenigoroda (ve světle výzkumů v roce 2010) // Archaeologia historica. 38: 1. 2013. S. 175–183.



*А. М. Гордин*

## ЗАМЕТКИ О ПАЛОМНИЧЕСКИХ ГРАФФИТИ АББАТСТВА СЕН-ЖИЛЬ

ПУБЛИКАЦИЯ НАДПИСИ древнерусского паломника XIII в. в соборе знаменитого аббатства Сен-Жиль на юге Франции (департамент Гар, регион Окситания; Brun, Hartmann-Virnich, Ingrand-Varenne, Mikheev 2014. P. 110–129) побудила, как только представилась тому возможность, отправиться на место этой замечательной находки (рис. 1). Не только чтобы воочию увидеть пять глубоко, чуть наискось вырезанных в камне строк: ГИ ПОМЪЗИ /РАБОУ СВЪ/ЕМОУ СЪМКЪ/ВИ НИНОСЛА/ВИЧЮ, но также чтобы лучше понять контекст, в котором они до нас дошли – эпиграфический контекст, в первую очередь.

Для тех, кому древнерусское граффито Сен-Жиля не знакомо, поясним, что эта каноническая по форме молитвенная надпись, по лингвистическим и палеографическим данным, с наибольшей вероятностью датируется первой половиной XIII в. и находится в южном боковом нефе бывшего монастырского собора, в основании тулова южной колонны третьего от западного входа пилона (Brun, Hartmann-Virnich, Ingrand-Varenne, Mikheev 2014. P. 113–114, fig. 1). Комментируя местоположение надписи, ее публикаторы напоминают о недоступности для мирян большей части основного нефа, по обычаю, отгороженного в средние века для монастырской службы.



Рис. 1. Сен-Жиль-дю-Гар (департамент Гар, регион Окситания, Франция), главный фасад собора св. Эгидия. Последняя треть XII в. с перестройками середины XVII в. Фото автора, март 2016 г.



Рис. 2. Кресты с конической Голгофой: 1 – Сен-Жиль, собор, третий южный пилон нефа, фрагмент граффито Семки Нинославича, первая половина XIII в.; 2 – церковь Сен-Веран, Фонтен-де-Воклюз (департамент Воклюз, регион Прованс-Альпы-Лазурный берег, Франция), камень в кладке первого северного контрфорса. Фото автора, март 2016 г.

Вместе с тем, они обращают внимание на соседство указанного пилона с расположенной внизу, в крипте, гробницей отшельника и чудотворца св. Эгидия, к мощам которого паломники и стекались в Сен-Жиль (Brun, Hartmann-Virnich, Ingrand-Varenne, Mikheev 2014. P. 115). Соседство, однако, совсем не так очевидно на месте, как при кабинетном совмещении архитектурных планов; вполне возможно поэтому, речь идет лишь о мистическом совпадении. Во всяком случае, надпись появилась на противоположной спуску в крипту, а, стало быть, менее посещаемой стороне церкви, причем на солидном расстоянии как от входа, так и, особенно, алтарной части, с ее полукруговым обходом и венцом капелл.

Андреас Хартманн-Вирних и его соавторы довольно ясно указывают на единичный, одинокий характер надписи, упоминая кроме нее лишь пару эпитафий-граффити XII в. с внешней западной стороны крипты и пару, «очевидно, поздних» рисунков на одной из колонн фасада (Brun, Hartmann-Virnich, Ingrand-Varenne, Mikheev 2014. P. 118). В самом деле, внимательный осмотр нижней части стен и пилонов нефа – романский хор собора лежит в руинах – не выявил ничего подобного, кроме нескольких явно поздних (XIX в. [?]) автографов на первом южном пилоне и, конечно – всенепременных в романских

зданиях Лангедока и Прованса, на границе коих расположен Сен-Жиль – больших и изящных буквенных камнетесных меток (см.: Hartmann-Virnich, Hansen 2013. P. 315, fig. 23: a, b). Исключительная твердость лежащего в стенах собора ракушечника, с его ребристой лицевой поверхностью, достаточно объясняют подобную «стерильность», позволяя, одновременно, по достоинству оценить меру затраченных древнерусским паломником усилий и его умение<sup>1</sup>.

Зато любопытные детали обнаруживаются вокруг самой кириллической надписи. Прежде всего, это маленький, 3,5 см высотой, четырехконечный крест, вплотную притиснутый к началу второй строки (рис. 2: 1). Ирония состоит в том, что такой крестик – с тремя точками на концах и конической Голгофой – мог вырезать как древнерусский странник (Медынцева 1978. Рис. 67, 68), так и местный житель: ср., к примеру, похожий, только гораздо больший по размерам крест на средневековом камне, употребленном в XVI в. в кладке контрфорса церкви местечка Воклюз у подножья провансальских Альп (рис. 2: 2).

Во всяком случае, крайне сомнительно, чтобы столь изощренный каллиграф как Семка Нинославич стал собственноручно «лепить» крестик к одной из

<sup>1</sup> Отсутствуют в интерьере собора и следы богатого эпитафического наследия аббатства: все уцелевшие лапидарные надписи XII в., включая надпись с датой начала строительства первой романской церкви (1116 г.), находятся на внешней южной стене крипты, в недоступном для пилигримов и, увы, утраченном клуатре, либо скрыты от глаз под высокой лестницей главного фасада (Corpus des inscriptions... 1988. No. 59–66, далее – CIFM 13) вместе с упомянутыми А. Хартманном-Вирнихом и его соавторами двумя эпитафиями-граффити, ибо клуатр времени первой романской церкви находился с западной стороны.

букв<sup>2</sup>. И уж почти наверняка исключено его авторство в отношении другого, более крупного креста (высотой более 11 см), процарапанного на колонне на 40 см выше надписи (рис. 3). В рисунке нет ни техники, ни сопоставимой силы резца; невнятность линий едва компенсируется их числом. В то же время, форма креста с V-образными отростками боковых ветвей, настоящей «коронай» наверху и W-образным основанием, а также обозначенная несколькими штришками внизу Адамова глава, дают больше шансов видеть в авторе носителя восточно-христианской традиции. Можно вспомнить и армянские хачкары и похожие на остенсории кресты «с сиянием», начертанные в Софии Новгородской (Медынцева 1978. С. 51–52, рис. 20–22) – все это, впрочем, весьма отдаленные аналогии. Приуроченность креста к кириллической надписи, по крайней мере, очевидна, а его средневековая датировка едва ли может быть оспорена.

Добавленные в конце первой строки надписи латинские буквы EN<sup>3</sup>, скорее всего, ничто иное, как недописанное французское имя Анри (HENRI), начальной буквой которого послужило слегка усиленное, кажется, кириллическое Н, а от недописанного R осталась совпадающая с вертикальной бороздкой камня, но все же более широкая мачта. Графика букв указывает на, самое раннее, XVI–XVII вв. – следовательно, и в эту позднюю пору древнерусское граффито не было целиком скрыто слоями побелок. Так же до поздних побелок, левее надписи, внизу, были тонко, наискось процарапаны продолговатые «колбаски», а под ними сделан четкий рисунок «челнока», около 6 см длиной.

\* \* \*

На доступной пилигримам наружной северной стене собора можно заметить лишь маленький, глубоко, но небрежно прочерченный латинский крест с очень длинными диагональными лучами<sup>4</sup>, огромную камнетесную метку в виде греческого креста с засечками на концах (21×25 см) и половину килевидной фигуры на ленточном основании, возможно, также относящуюся к разряду лапидарных знаков.



Рис. 3. Сен-Жиль, собор, третий южный пилон нефа, процветший крест, процарапанный над древнерусским граффито, на высоте 160 см от пола, XIII–XV вв. (?). Фото автора, март 2016 г.

Зато чрезвычайно богат настоящими граффити хрестоматийно известный благодаря своей антиквизирующей скульптуре главный, западный, фасад. Это богатство связано не только и, может быть, не столько с ролью фасада как доступной в любое время дня и ночи открытой паперти, но с примененным в декорировке камнем – дающими ровную, гладкую поверхность породами мрамора и мелкозернистого известняка<sup>5</sup>. Разумеется, немало старинных графф-

<sup>2</sup> Столь замысловатого почерка среди древнерусских граффити надо еще поискать. Как мы имели случай отметить, приемы компактного письма Семки Нинославича заставляют вспомнить граффито № 134 Киево-Софийского собора (Гордін, Рождественская 2016. С. 134; Высоцкий 1976. С. 51, таб. XLI–XLII), однако это сближение лишь подчеркивает графическое превосходство «заграничной» надписи.

<sup>3</sup> А не ЕА, как ошибочно, на наш взгляд, указано в публикации, включая прорись (Brun, Hartmann-Virnich, Ingrand-Varenne, Mikheev 2014. P. 119, fig. 3).

<sup>4</sup> Комбинации обычного и косоного крестов встречаются и среди древнерусских (Медынцева 1978. Рис. 110: а), а также, к примеру, древне-норвежских (Blindheim 1985. S. 66) граффити.

<sup>5</sup> Аналогичным образом, в церкви св. Трофима в Арле единственная – по крайней мере, ныне – зона расположения средневековых граффити – мраморная облицовка знаменитого позднероманского скульптурного портала.



Рис. 4. Сен-Жиль, собор, северная колонна портика южного портала, граффити: 1 – человек, XIII–XV вв. (?); 2 – воин, рыба, павлины, XIV–XV вв. (?). Фото автора, март 2016 г.

фити, особенно в нижней части, уже уничтожено эрозией, а многие из существующих – недавнего происхождения, как это наглядно доказывают надписи, сделанные на реставрационных вставках.

Самое крупное скопление граффити, причем, на первый взгляд, сравнительно однородных по стилю, наблюдается на испещренных царапинами тыльных сторонах двух полированных колонн в простенке между главным и южным порталом – наряду с еще двумя из шести больших колонн фасада они изваяны из мелкозернистого известняка (Hansen 2013. Fig. 22). Больше всего интересных граффити на ближайшей к южному portalу колонне, в том числе более полутора десятка птиц, прежде всего, павлинов. Легкость изображения, выразительность и символизм, включая и дохристианский, делали перна-

тых излюбленным мотивом средневековых рисунков. Граффити с павлинами известны во Франции в таких непохожих друг на друга памятниках, как каролингская аула в Дуэ-Ла-Фонтен близ Сомюра (департамент Мэн и Луара, регион Пеи-де-ля-Луар) (X в.), коллегиата Сент-Илер в Пуатье (XI в.), церковь деревни Муэнс (Moings) близ Жонзака (департамент Приморская Шаранта, регион Новая Аквитания) (XII–XIII вв.).

Вторую по численности тематическую группу граффити составляют человеческие фигурки. Наиболее примитивные, но не обязательно самые ранние из них, как например, два долгополых персонажа, придерживающих подол (рис. 4: 1), характеризуются приемом сетчатого заполнения, в меньшей мере затронувшего изображения птиц. Размеры

и несколько гротесковые черты выделяют фигурку сидящего старика (?) с вытянутыми вперед руками: так представляли греющихся у очага и, в первую очередь, месяц февраль в календарях, – а также фигурку воина в шлеме, в длинной приталенной тунике, с коротким мечом (*épee bâtarde* [?]) и многократно «рассеченным» треугольным щитом с сужением в главе, что в совокупности может указывать на XIV столетие (рис. 4: 2)<sup>6</sup>. На второй колонне заслуживает внимания рисунок капетингской лилии.

В целом, насколько можно судить, датировка граффити колонн тяготеет к периоду позднего средневековья, не исключая, впрочем, и эпоху Ренессанса: секуляризация аббатства в 1538 г. и опустошительный пожар 1562 г., от рук гугенотов, не только не должны были препятствовать, но, быть может, даже способствовали появлению рисунков профанного характера.

Количество письменных автографов на камнях фасада крайне незначительно. Хорошо читаемых, пространных и крупных нет и вовсе. Тем не менее, определение точного числа надписей путем исключения мнимых буквенных сочетаний, равно как палеографическая датировка, требует многих часов работы, которых при посещении Сен-Жиля у нас просто не было. В связи с этим остановимся лишь на одном, закономерно привлечшем наибольший интерес примере.

Речь идет о кириллическом граффито (рис. 5: 1, 2). Крохотное, 6 см длиной, и – подобно ряду других – расположенное *вертикально*, внутри крайней левой каннелюры южной притолоки главного портала, на высоте порядка 170 см, оно состоит не более чем из двух слов и может быть предположительно прочитано как **Гспд[ъ] по|млун**. Наиболее отчетливы первые четыре буквы, средние просматриваются очень плохо, последние пять начертаны кое-как, к тому же, линии, как минимум, одной из них, буквы **м** (?), наполовину совпадают с трещинками камня. Простой пропуск обоих **о** в слове «Господи» вместо нормативного для восточнославянской книжности сокращения **ГН** (по образцу греческого **ΚΣ**, *Kýrie*), или в крайнем случае **ГДН**, а также вероятное ятевое окончание, заставляют искать автора граффито среди южных славян. Вспоминается, прежде всего, над-



Рис. 5. Сен-Жиль, главный портал собора, южная притолока, кириллическое граффито с крестом, XIV в. (?). Фотография (1) и прорись надписи по фотографии (2), ориентированная горизонтально. Фото и прорись автора

<sup>6</sup> Упомянутые архитектором Анри Ревуалем рисунок большой галеры в основании колонны и фраза с именем города Жуанвиля, а также опубликованная им в зарисовке фигурка держащей крин (лилию [?]) коронованной особы, которую он счел портретом Людовика Святого (Révoil 1873. P. 63–64, fig. 2; Brun, Hartmann-Virnich, Ingrand-Varenne, Mikheev 2014. P. 118), к сожалению, ускользнули от нашего внимания. Публикуемая нами фигурка воина также издана А. Ревуалем, наряду с фигуркой сарацина (?) с хорошо прорисованной головой в чалме, с саблей и щитом в руках, но с карикатурным телом, слегка подправленным в репродукции (Révoil 1873. P. 63, fig. 1).

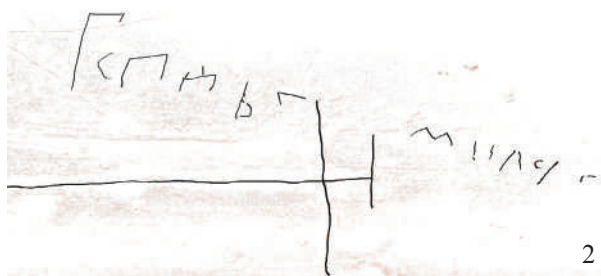

Рис. 6. Сен-Жиль, главный портал собора, южная притолока, граффито с гербовыми щитами, соединенными перевязью и клинком, и подобие латинской надписи, XIII в. (?).  
Фото Ж.-Л. Ле Страта, август 2016 г.

пись знаменитой иконы Ланского собора в Пикардии на севере Франции, почти единодушно признаваемой памятником сербской живописи первой трети XIII в.: СЪБРАЗЪ ГСПДНЬ НАЪБРЪСЪ (Грбар 1930. С. 12–20)<sup>7</sup>. Схожее написание встречается и в сербских лапидарных надписях, как, например, трижды повторенное обращение **господс** в эпитафии гостя Милутина 1318 г. в Хумско код Фоче в Боснии (Kadraš 2015. S. 104–105, № 14)<sup>8</sup>. Палеография граффито также вполне согласна с южнославянской версией. Единственное, что может ей противоречить, это употребление у вместо лигатуры **Ѣ** или диграфа **ou**,

если только не принять за недописанное **o** серповидную выщерблину после предполагаемого **Λ**.

Период наиболее тесного сближения Сербии с ее западными соседями приходится на конец XII–XIII столетие, однако, наше граффито хочется датировать, скорее, палеологовской эпохой. Более раннюю дату, по-видимому, полностью исключает высокое (13 мм) прописное **Г**, тогда как начертание остальных букв, напротив, препятствует чрезмерному омоложению датировки (ср.: Kadraš 2015. S. 25–26, 35–37)<sup>9</sup>. Именно позднему средневековью более соответствует и процарапанный ранее текста, но вполне возможно той же рукой, пятиконечный крест с чрезвычайно длинным древком. Хотя мы, к сожалению, не знаем, встречаются ли подобные кресты среди южнославянских граффито, популярность близких типов креста в палеологовском искусстве, более чувствительном к страстной тематике, общеизвестна.

В соседней с надписью каннелюре пилястры дважды повторен рисунок геральдического щита со стропилами (*écu chevronné*) – очевидное рыцарское *ex-voto*. Продолговатые пропорции щитов, в особенности, совершенно треугольный абрис верхнего из них (рис. 6) – если только это не вынужденная уступка неподатливому камню – указывают, скорее, на XIII столетие, что, в свою очередь, допускает авторство какого-нибудь крестоносца: в Сен-Жиле их перебивало немало, включая и самых знатных особ. Предпочтение, отданное паломниками именно южной притолоке, где сохранилось также несколько готических букв, простеньких крестов и других, менее вычурных, фигур, объясняется, видимо, не столько соседством скульптурного изображения св. апостола Иакова Старшего, хотя оно по-своему знаменательно, сколько банальным поиском защиты от слепящего средиземноморского солнца: южную сторону портала почти весь день закрывает спасительная тень. Такова же, заметим, закономерность в расположении граффито на портале церкви св. Трофима в Арле и в западной паперти церкви св. Марты в Тарасконе (в 18 и 27 км от Сен-Жиля соответственно).

\* \* \*

В крипте, или, правильнее сказать, в нижней церкви, основное число средневековых граффито сосредоточено к западу от «конфессиона», как принято назы-

<sup>7</sup> Правда, прекрасный знаток иконных надписей А. А. Турилов ставит под сомнение сербскую атрибуцию иконы и надписи и даже не исключает создание их в Галицко-Волынской Руси (Турилов 2015. С. 109–113).

<sup>8</sup> Сердечно благодарим Т. В. Рождественскую, порекомендовавшую нам эту монографию.

<sup>9</sup> Начинаящаяся с заглавного **Г** надпись № 231 в Софии Киевской отнесена к XV–XVII вв. (Высоцкий 1976. С. 110–111, таб. СХХ).



Рис. 7. Сен-Жиль, крипта собора, облицовка прохода между третьей средней и южной гравеей, монограммы, кресты, рисунки, XIII–XIV вв. (?).  
Фото автора, март 2016 г.

вать по-французски склеп с гробницей святого, в данном случае – центральную, закрытую с боков травею. Сам конфессион, судя по обильной насечке на кладке его стен и прекрасно сохранившейся синопии на своде, был оштукатурен и украшен монументальной росписью – по-видимому, еще в первой половине XIII столетия. Облицовка основания стен травеи и вовсе выполнена после раскопок 1864 г., открывших находившуюся под спудом гробницу св. Эгидия (Hartmann-Virnich, Hansen 2013. P. 303, fig. 18)<sup>10</sup>. Возможно, с реставрационными заменами связано также отсутствие граффити на узком простенке слева от входа в конфессион, по пути от лестницы. Во всяком случае, сохранились они, в основном, лишь справа, по сторонам лучше освещенного прохода в южную галерею, напротив двери, выходившей в клуатр.

В этой парадной части крипты грани пилонов облицованы такими же каннелированными плитами, что и цоколь фасада. Большинство граффити расположено выше человеческого роста: над каннелюрами и на карнизе облицовки и даже на своде, что можно было бы расценить как свидетельство сравнительно поздней их даты – после вероятного подъема уровня пола. Графические признаки склоняют, однако, в пользу средневековой, по преимуществу, датировки. Это субъективное впечатление, разделяемое исследователями архитектурной истории памятника (Hartmann-Virnich, Hansen 2013. P. 322), находит, к тому же, палеографическое подтверждение. Мы имеем в виду два вероятных инициала имени св. Эгидия, в его двояком латинском написании, Egidius и Aegidius, а именно начертанное между двух каннелюр маюскульное € и фланкированное парой греческих крестов с точками в углах унциальное же А на карнизе, с восточной стороны прохода (рис. 7: 1, 2). Похожая литера А красуется и на каннелированной облицовке фасада между северным и главным порталом. Следует, впрочем, помнить о необычайной популярности «альфы» в культуре латинского средневековья в целом и в роли камнетесной метки

в частности<sup>11</sup>; литера € в последнем качестве также была достаточно распространена.

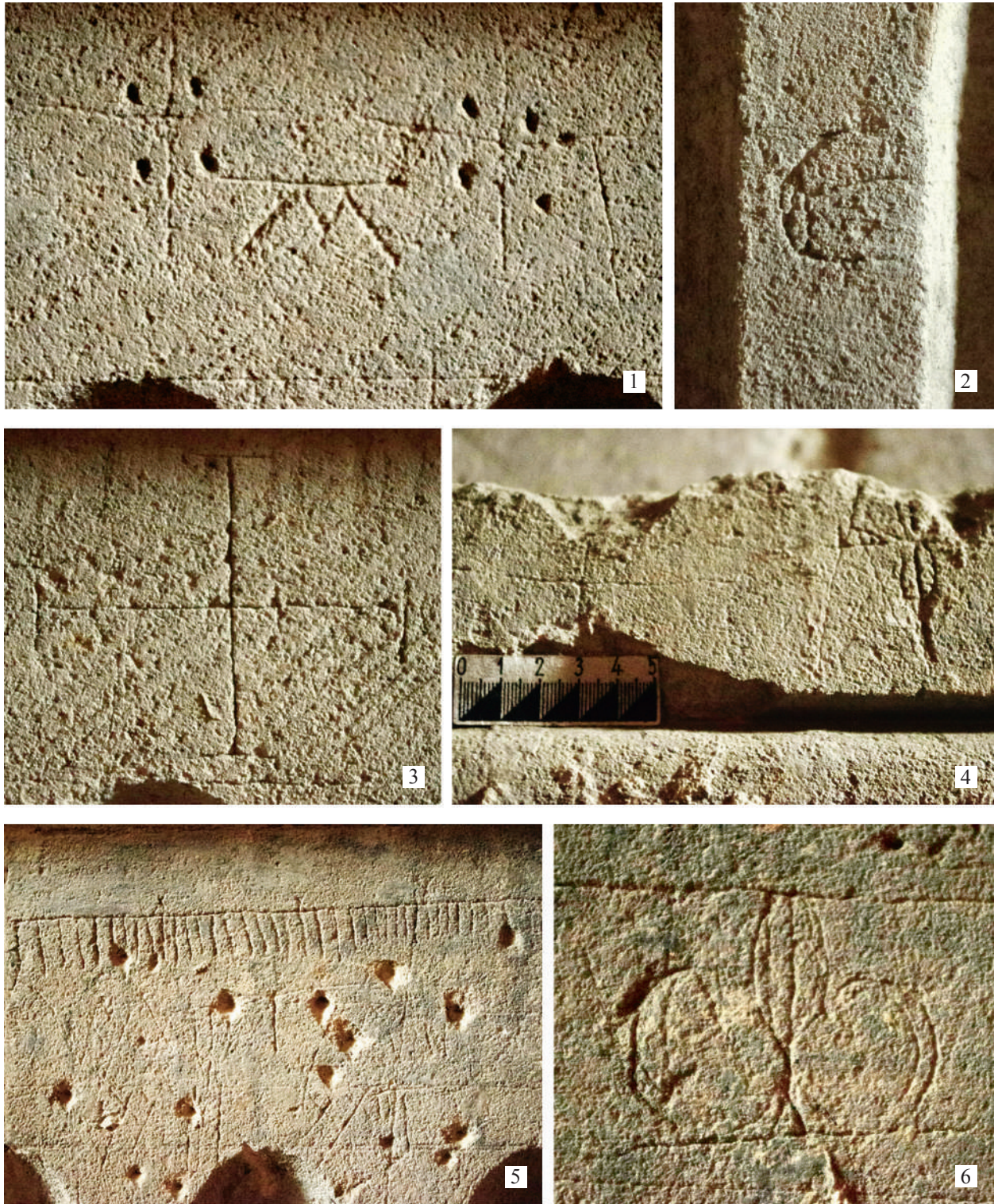
Основную массу граффити составляют, как и положено, кресты: почти всегда греческие, тонко прочерченные, часто с более короткой мачтой, чем перекадиной, и часто с засечками на концах – костыльный крест, он же *croix potencée*, широко использовавшийся в регионе в качестве камнетесной метки (рис. 7: 3). Подобное однообразие форм явно контрастирует с тем, что можно видеть, к примеру, в другом расположенном на путях в Сантьяго-де-Компостела святилище – крипте приората святого Евтропия в г. Сент (регион Новая Аквитания), где крестов, к тому же, в десятки раз больше. В частности, в отличие от памятников Севера и Запада Франции – но также и Древней Руси и христианского Востока – в Сен-Жиле едва ли не полностью отсутствует популярный тип креста с плавно расширяющимися и слегка вогнутыми концами, и эту особенность трудно приписать одной лишь твердости здешнего камня<sup>12</sup>.

Кажется, только два четырехконечных креста могут быть сближены, да и то с натяжкой, с древнерусскими аналогами: крест на «реповидной» Голгофе, возможно, с тростью и копьем (ср.: Высоцкий 1976. Таб. LXVI: 3) и сильно поврежденный крест (рис. 7: 4) с перекрывающимися лучи треугольниками и овалами (ср.: Мединцева 1978. Рис. 20, 33)<sup>13</sup>.

Помимо крестов, на восточной стороне прохода имеется рисунок головы «гуся», а на западной стороне – разбитая на десятки счетная шкала, одновременно напоминающая бахрому едва намеченного декоративного ковра<sup>14</sup>, а также геральдическая лилия с обратно закрученными лепестками, что, в отличие от виденной на фасаде, вполне может относиться к XIII в. (рис. 7: 5, 6).

Есть в крипте и поздние граффити, главным образом, буквенные и цифровые – на западной стене, на крайнем юго-западном пилоне. Есть даже – как, впрочем, и на винтовой лестнице в руинах романско-

<sup>10</sup> Ее принадлежность засвидетельствована начертанным на крышке едва различимым ныне граффито, предположительно IX в.: IN H[OC]. T[U]M[U]L[O]. QUI[ESCIT] V[E]AT[US] A[E]G[I]D[I]US (CIFM 13. No 57).

<sup>11</sup> К примеру, в церкви аббатства Сен-Фильбер (IX в.), недалеко от Нанта, есть камень, сплошь покрытый литерами А.

<sup>12</sup> Не знаем, отмечалось ли уже или нет, что французские, как и древнерусские кресты этого типа (Мединцева 1978. Рис. 31, 56) отличаются, в целом, менее экспрессивным рисунком, чем их ближневосточные аналоги (например, кресты в храме Гроба Господня), в большей мере подражающие очертаниям византийского процессионного креста и подобных ему нательных крестиков.

<sup>13</sup> Еще ближе к древнерусским образцам этого типа один из крестов в вышеупомянутой церкви св. Евтропия в Сенте; правда, верхняя его часть вписана в рамку.

<sup>14</sup> Такая интерпретация не покажется надуманной, если учесть огромную популярность стенных ковров, а также их имитаций в росписях церквей и богатых жилищ XIII–XIV вв.



го хора – *marques compagnonniques de passage*, иначе говоря, знаки странствующих подмастерьев (XVII–XIX вв.), как то стандартное изображение молотка каменщика на обороте южной стены конфессиона. Разумеется, причислить странствующих подмастерьев к настоящим пилигримам едва ли возможно<sup>15</sup>.

Излишне подчеркивать приблизительность и фрагментарность изложенных в этом кратком этюде наблюдений и выводов. Наблюдения общего характера, сделанные в Сен-Жиле, лишь подтверждают хорошо известные факты, а именно: малочисленность в латинском средневековье – по меньшей мере, к северу от Альп – текстовых граффити и относительную популярность монограмм; зональность в расположении оставленных пилигримами знаков и рисунков; феномен агломерации (когда одно заметное граффито стимулирует появление рядом с ним других); циркулирование внутри христианской ойкумены одинаково трактованных символов и изобразительных мотивов при сохранении ярких локальных особенностей; изображение креста как знак молитвы паломника перед святыней. Кстати, почти полное отсутствие крестов на стенах рядовых и даже многих престижных святых средневекковой Франции говорит в пользу того, что обычай был занесен в страну извне – очевидно, в эпоху первых

Крестовых походов – и процветал лишь на путях общеевропейских паломничеств. Правда, все существенным образом изменится в Новое время, прекрасной иллюстрацией чего может служить добрая сотня крестов и несколько надписей с мольбой об исцелении в возведенной около 1483 г. церкви местечка Нуатр, куда жители Турени приходили искать избавления от душевных недугов (Couderc 2013. P. 99–102; Schweitz 2014. P. 106), не говоря о бесчисленных поминальных (?) крестах на кладбищенских фасадах церквей и колоколен<sup>16</sup>.

Разумеется, для того чтобы научиться лучше выявлять, датировать и понимать средневековые «петроглифы» требуется не выборочное, а массовое и целенаправленное обследование архитектурных памятников, опирающееся на аргументированные данные архитектурной археологии и источниковедческих дисциплин. Это большая и не гарантирующая скорого успеха работа. Вместе с тем, истощение других документальных источников и неослабевающий интерес к истории массового и индивидуально-го сознания ушедших эпох все настойчивее подталкивают к ней специалистов: филологов, археологов, историков и искусствоведов, принимающих тем самым эстафету у краеведов-любителей и любознательных туристов.

#### БИБЛИОГРАФИЯ

Высоцкий С. А. Средневековые надписи Софии Киевской: по материалам граффити XI–XVII вв. Киев: Наукова думка, 1976.

Гордін А. М., Рождественская Т. В. «Идя ко святому Иакову»: древнерусское граффито XII в. в Аквитании // *Slověne*. 5: 1. 2016. С. 126–147.

Грабар А. Н. Нерукотворенный Спас Ланского Собора. Зоографика 3. Прага: Seminarium Kondakovianum, 1930.

Медынцева А. А. Древнерусские надписи новгородского Софийского собора: XI–XIV века. М.: Наука, 1978.

Турилов А. А. К вопросу о происхождении Ланского образа Спаса Нерукотворного // Образ христианского храма: сборник статей по древнерусскому искусству. К 60-летию А. Л. Баталова. Л. А. Беляев, Вл. В. Седов (сост.). М.: Artkitchen, 2015. С. 109–113.

Blindeheim M. Graffiti in Norwegian stave churches: c. 1150 – c. 1350. Oslo, Bergen, Stavanger, Tromsø: Universitetsforlaget, 1985.

Brun A.-S., Hartmann-Virnich A., Ingrand-Varenne E., Mikheev S. M. Old Russian Graffiti Inscription in the Abbey of Saint-Gilles, South of France // *Slověne*. 3: 2. 2014. P. 110–129.

Corpus des inscriptions de la France médiévale. Vol. 13: Gard, Lozère, Vaucluse. R. Favreau, J. Michaud, B. Mora (dir.). Paris: CNRS, 1988.

Couderc J.-M. D'insolites graffiti de croix boulées accompagnant des demandes de guérison. L'exemple de l'église de Nouâtre (Indre-et-Loire) // *Bulletin de la Société archéologique de Touraine*. 59. 2013. P. 99–102.

Glénisson J. De Pons à Blaye, sur le chemin de Saint-Jacques // Saint Jacques et la France. Actes du Colloque des 18 et 19 janvier 2001 à la Fondation Singer-Polignac. A. Rucquoi (dir.). Paris: Cerf, 2003. P. 469–484.

Hansen H. La façade de l'ancienne abbatale de Saint-Gilles-du-Gard: recherches d'archéologie du bâti sur la construction // *Bulletin monumental*. 171 (4). 2013. P. 345–374.

Hartmann-Virnich A., Hansen H. L'église abbatale et les bâtiments monastiques: nouvelles recherches archéologiques // *Bulletin monumental*. 171 (4). 2013. P. 293–338.

Kadraš M. Jezik i grafija srednjovjekovne bosanske epigrafike. Sarajevo: Institut za jezik, 2015.

Révoil H. Architecture romane du midi de la France. T. 2. Paris: V<sup>e</sup> A. Morel & C<sup>ie</sup>, 1873.

Schweitz D. Des tables de jeu au symbole chrétien: marelles et «triple enceinte» du XV<sup>e</sup> siècle au château de Lavardin // *Bulletin de la Société archéologique, scientifique et littéraire du Vendômois*. 2014. P. 87–111.

<sup>15</sup> Дата наиболее известного знака на винтовой лестнице (1648 г.) почти совпадает по времени с радикальной перестройкой собора в середине XVII в.

<sup>16</sup> Среди этих поздних граффити особенно много так называемых *croix boulées* или *pommées*, напоминающих публикуемый нами крестик у надписи Семки Нинославича (рис 2: 1), только с более высокой мачтой, как правило, надвое пересекающей коническое основание.



## ПСЕВДОДИРХАМЫ 'BIRD COINS / FALCON COINS': ПРОБЛЕМА РУССКОГО ПРОИСХОЖДЕНИЯ

ИЗУЧЕНИЕ ПОДРАЖАНИЙ куфическим монетам с изображением хищной птицы до недавнего времени оставалось исключительно в поле зрения западноевропейских исследователей (рис. 1). Г. Рисплингу принадлежит типология подражаний, хронологический анализ эмиссий и топография находок (Rispling 1987; Рисплинг 2015)<sup>1</sup>. Э. Линдбергер рассматривала эти псевдодирхамы в контексте орнитоморфных мотивов на средневековых монетах (Lindberger 2001).

Местом чеканки псевдодирхамов оба исследователя считали Киевскую Русь. Основанием для этого послужило изображение крестов на одной из сторон монет, которые связывались с христианизацией Руси под влиянием Византии. Эмиссия «христианских имитаций», по мнению Г. Рисплинга, могла принадлежать князю Игорю (Rispling 1987. P. 84). Э. Линдбергер полагала, что монеты чеканила княгиня Ольга (Lindberger 2001. P. 70).

Найденная в 2008 г. в Пскове<sup>2</sup> геральдическая подвеска с изображением двузубца на одной стороне и птицы, повторяющей в определенной степени рельеф на подражаниях FM/BC II<sup>3</sup>, дала импульс для новой волны исследований (рис. 2). Автор раскопок Т. Е. Ершова отнесла чеканку монет к правлению княгини Ольги, считая изображение креста следствием ее крещения, согласно Повести временных лет, в 957 г., что являлось *terminus post quem* для монетного выпуска (Ершова 2010а. С. 28–29; Ершова 2010б. С. 288; ср.: Белецкий 2014. С. 27, рис.1, 2).

Р. К. Ковалев полагает, что эмиссия подражаний 'Bird Coins / Falcon Coins' осуществлялась на Руси в годы регентства княгини Ольги. Изготовление псковской подвески, по его мнению, произошло около 947 г. При этом автор предложил оригинальную версию неизвестных страниц биографии Ольги, из которой следует ее тесная связь с культом богини Фрейи. Княгиня до крещения была жрицей Фрейи



Рис. 1. Псевдодирхам тип Rispling FM/BC I из клада Tuer II Bro, о. Готланд, Швеция (по: Кулешов 2015. С. 30, рис. 1: 2)

<sup>1</sup> Историография проблемы до 80-х гг. XX в. детально представлена в работе Г. Рисплинга (Rispling 1987).

<sup>2</sup> Подвеска обнаружена среди инвентаря камерного погребения № 6, исследованного Т. Е. Ершовой (Ершова 2010а).

<sup>3</sup> Типология Г. Рисплинга (Рисплинг 2015. С. 77).



Рис. 2. Геральдическая подвеска из камерного погребения № 6, Псков, раскопки 2008 г. (подвеска № 59 по каталогу С. В. Белецкого) (по: Ершова 2010а. С. 287, рис. 3)

и осуществляла функции вельвы. Поскольку сокол является символом Фрейи, то Ольга, отождествляя себя с этой богиней, отразила ее соколиный образ в оформлении своих монет (Kovalev 2012. P. 516, 517). Базой для таких серьезных заключений для Р. К. Ковалева послужила его интерпретация изображений на псковской подвеске и монетах.

В. С. Кулешов поддержал идею Р. К. Ковалева и указал на связь формы крестов на подражаниях FM/BC III и крестиков, изображенных между зубцами княжеского знака на сребрениках Святополка (Кулешов 2015. С. 29).

На сегодняшний день новым серьезным доводом в пользу русской чеканки подражаний 'Bird Coins / Falcon Coins' выступает только псковская подвеска. Кажется вполне логичным, что изображение птицы на верительном знаке и псевдодирхамах – символ одного человека, и, если верительный знак, бесспорно, имеет древнерусское происхождение, то эмиссия монет должна была осуществляться на Руси.

Однако в этой цепочке рассуждений, уже рассматриваемой как общепринятое мнение, на наш взгляд, есть серьезное упущение. С. В. Белецкий заметил, что крестики на псевдодирхамах связаны с круговыми надписями, отмечая их начало и конец. Являясь своего рода инвокацией, никакого отношения к изображению птицы они не имеют. Крест же, изображенный на подвеске, «вырастает» из головы птицы (Белецкий 2011. С. 46). Таким образом, кресты и птица на псевдодирхамах представляют два самостоятельных знака, объединенных простран-

ством монетного поля, а на подвеске сливаются в единый сюжет-символ.

С. В. Белецкий полагает, что причиной этому могла стать затертость псевдодирхама, служившего образцом для мастера при копировании изображения на верительный знак (Белецкий 2011. С. 46). Такая ситуация представляется нам вполне правдоподобной. Мастер при изготовлении подвески, перенося на нее рельеф с монеты, не понимал их, что и привело к искажению изначального сюжета. Для заказчика верительного знака – князя (или княгини) начальная смысловая нагрузка сюжета, присутствующая на монете, также была чужда.

Эта ситуация скорее говорит о том, что монеты 'Bird Coins / Falcon Coins' не являются продуктом древнерусской чеканки. В противном случае остается неясно, как основной символ в виде птицы на монетах, имевших демонстративный характер (судя по их незначительному количеству), и подвеске (носитель которой представлял князя) мог изменяться настолько вольно. Заказчик монет понимал, что птица и крест имеют разное композиционное и смысловое значение, заказчик подвески – нет.

Против довода В. С. Кулешова о схожести пластики рельефов на псевдодирхамах и монетах князей Владимира и Святополка (Кулешов 2015. С. 29) выступает хронологический аспект. Начало чеканки 'Bird Coins / Falcon Coins' относится к рубежу 40-х – 50-х гг. X в. Эти монеты начинают выпадать в кладах уже в начале 50-х гг. X в. (Rispling 1987. P. 81, 82; Рисплинг 2015. С. 78, 79). Чеканка же монет кня-

зей Владимира и Святополка происходила в конце X – начале XI вв. (Сотникова 1995. С. 191, 192, 205). Временной промежуток между эмиссиями 'Bird Coins / Falcon Coins' и древнерусскими монетами составляет около 50-ти лет. Этот факт, в контексте немногочисленности чеканки подражаний, заставляет с осторожностью отнестись к идее о влиянии в оформлении одних монет на другие.

Затронув тему хронологи, нельзя не рассмотреть методику, согласно которой Р. К. Ковалев датировал камерное погребение № 6 во Пскове концом 50-х – первыми годами 60-х гг. X в. Этот вывод был сделан на основании отсутствия в погребении монет, чеканенных в 60-е гг. того же столетия. По мнению исследователя, в камере был захоронен мужчина, имевший при жизни доступ к «свежим» монетным поступлениям, которые должны были отложиться в погребении (Kovalev 2012. P. 462–465).

Анализ материала более ста древнерусских погребений с монетами конца IX–X вв. показал, что отсутствие в их составе восточных монет (и еще в большей степени – византийских), чеканенных позже 50-х гг. X в., является закономерностью<sup>4</sup>. Камерные погребения с монетами псковского некрополя, совершенные во второй половине X в., также подтверждают это.

Мнение Р. К. Ковалева о присутствии в погребении компактной группы «свежих» монет кажется надуманным. Отставание даты чеканки младшего дирхама (924–928 [?] гг.) от старшего (953/954 гг.) составляет от 24 до 29 лет, что не говорит в пользу их «свежести». Тем более, здесь найдены дирхамы со следами вторичного использования.

Погребенный в камере № 6 человек, безусловно, был связан с денежным обращением, но нельзя забывать, что в данном случае мы имеем дело с погребальным инвентарем – т. е. символом (Михайлов

2009. С. 185, 186). Суммы, помещенные в состав древнерусских погребений, ничтожно малы и не могут отражать реального материального благосостояния погребенных.

Вещевой инвентарь в виде креста «скандинавского» типа, одностороннего наборного гребня с костяным чехлом, восковой свечи и весового набора датируют комплекс второй половиной X в. (по поводу свечей в погребении как признака, датирующего комплекс 60–80 гг. X в., см. также: Мусин 2010. С. 209–213). Особенности погребального обряда не противоречат такой хронологии. Время совершения погребения правильнее определить именно второй половиной X в., возможно, за исключением последнего десятилетия. Таким образом, довод Р. К. Ковалева, что погребенный здесь человек является современником Ольги в период ее регентства, не находит хронологического подтверждения.

Г. Рисплинг в свое время сделал важный вывод, что подражания FM/BC III и Rispling S8 чеканены стилистически близкими друг к другу штемпелями и, скорее всего, выполненными рукой одного мастера, который, вероятно, имел волжско-булгарскую «выучку» или, по крайней мере, выраженное знакомство с волжско-булгарским монетным производством 930-х – 940-х гг. (Rispling 2015. С. 77–80).

Таким образом, попытка доказать древнерусское происхождение псевдодирхамов требует расширения доказательной базы. На сегодняшний день, наряду с возможным древнерусским происхождением можно рассматривать болгарский генезис этих монет, особенно в контексте обнаруженной Г. Рисплингом схожести штемпелей и доказанного существования традиции выпуска подражаний куфическим монетам в этом регионе. При этом не стоит забывать и о топографии находок псевдодирхамов, происходящих в подавляющем большинстве из Скандинавии.

#### БИБЛИОГРАФИЯ

*Белецкий С. В.* Две древнерусские геральдические подвески // Археология и история Пскова и Псковской земли. Семинар им. акад. В. В. Седова: Материалы 57-го заседания. Псков (18–20 апреля 2011 г.). И. К. Лабутина (отв. ред.). М.; Псков: ИА РАН, АЦ ПО, ПГОИАХМЗ, 2011. С. 44–48.

*Белецкий С. В.* Геральдические подвески Древней Руси (новые находки) // Ладога и Ладужская земля в эпоху средневековья. Вып. 4. Материалы международной конференции «Старая Ладога и Северная Русь в эпоху викингов и период славянского расселения». Старая Ладога, 12–13 июля 2013 г. А. Н. Кирпичников (отв. ред.). СПб.: ИИМК РАН, Социальная пропаганда, 2014. С. 12–54.

*Горлов К. В., Седых В. Н.* Датировочные возможности нумизматического материала (на примере погребений с монетами Ярославского Поволжья) // Археология и история Пскова и Псковской земли. Семинар им. акад. В. В. Седова. Материалы 61-го заседания. Псков (14–16 апреля 2015 г.). М.; Псков, 2017 (в печати).

*Ершова Т. Е.* Погребение 6 псковского камерного некрополя и привеска со знаком Рюриковичей // Археология и история Пскова и Псковской земли. Семинар им. акад. В. В. Седова. Материалы 55-го заседания, посвященного юбилею профессора И. К. Лабутиной. Псков (13–15 апреля 2009 г.). И. К. Лабутина (отв. ред.). Псков: ИА РАН, АЦ ПО, ПГОИАХМЗ, 2010а. С. 24–29.

<sup>4</sup> Исключения – одно погребение Гнездовского (№ 76) и несколько Тимерева некрополей (Равдина 1988. С. 42; Горлов, Седых 2017 [в печати]).

Ершова Т. Е. Серебряная подвеска с изображением тамги Рюриковичей из камерного погребения в Пскове // Краеугольный камень. Археология, история, искусство, культура России и сопредельных стран. 80-летию со дня рождения А. Н. Кирпичникова посвящается. Т. 1. Е. Н. Носов, С. В. Белецкий (отв. ред.). М.: Ломоносовъ, 2010б. С. 284–289.

Кулешов В. С. Дирхам с изображением увенчанного крестом сокола (Rispling FM/BC II) в собрании Эрмитажа // Русское денежное обращение в X–XVII вв.: Нумизматический сборник к 60-летию П. Г. Гайдукова. И. В. Волков (отв. ред.). М.: Репроцентр, 2015. С. 26–31.

Михайлов К. А. Погребальные памятники как отражение социальной стратификации древнерусского общества в эпоху раннего средневековья // Сложение русской государственности в контексте раннесредневековой истории Старого света: материалы международной конференции. Санкт-Петербург (16–19 мая 2007 г.). Б. С. Короткевич, Д. А. Мачинский, Т. Б. Сениченкова (ред.). Труды Государственного Эрмитажа 49. СПб.: Изд-во Гос. Эрмитажа, 2009. С. 179–187.

Мусин А. Е. Церковь и горожане средневекового Пскова: историко-археологическое исследование. СПб.: Факультет филологии и искусств СПбГУ, 2010.

Равдина Т. В. Погребения X–XI вв. с монетами на территории Древней Руси: каталог. М.: Наука, 1988.

Rispling G. О типологическом контексте и датировке нового типа подражаний с соколиной головкой (RISPLING FM/BC III) // Нумизматические чтения Государственного Исторического музея 2015 г. Памяти Н. А. Фроловой. Москва (30 ноября – 1 декабря 2015 г.). Материалы докладов и сообщений. Е. В. Захаров (отв. ред.). М.: ГИМ, 2015. С. 77–79.

Сотникова М. П. Древнейшие русские монеты X–XI веков. Каталог и исследование. М.: Банки и биржи, 1995.

Kovalev R. K. Grand Princess Olga of Rus' Shows the Bird: Her 'Christian Falcon' Emblem // Russian History. 39. 2012. P. 460–517.

Lindberger E. The Falcon, the Raven and the Dove. Some Bird Motifs On Medieval Coins // Eastern connections: excavations in the black earth 1990–1995. P. 1: The falcon motif. B. Ambrosiani (ed.). Stockholm: Birka Project, Riksantikvarieämbetet, 2001. P. 29–86.

Rispling G. Coins with Crosses and Bird Heads – Christian Imitations of Islamic Coins? // Fornvännen. 82. 1987. P. 75–87.

## СКЛЕПЫ ГЕОРГИЕВСКОГО ПОГОСТА СТАРОЙ ЛАДОГИ

ИССЛЕДОВАНИЯ ПОГРЕБЕНИЙ кладбищ Нового и Новейшего времени до сих пор не имеет в российской археологии самостоятельного научного значения. Такая ситуация сложилась как в силу этических соображений, связанных с «недавностью» событий, так и в связи с не всегда обоснованными сомнениями в ценности информации, получаемой в процессе раскопок. Погребения таких кладбищ оказывались в поле зрения исследователей от случая к случаю, преимущественно в ходе охранных работ, связанных с реставрацией памятников или новым строительством. Однако данные о погребальной христианской культуре XIX–XX вв., получаемые в результате таких «непреднамеренных» исследований, зачастую оказываются весьма ценными не только для изучения церковной этнографии и «народного православия», но и для понимания позднейшей истории развития средневековых христианских традиций местного населения.

В 2013–2014 гг. во время археологических исследований Георгиевского отряда Староладожской археологической экспедиции ИИМК РАН под руководством автора статьи на территории крепости Старой Ладogi около юго-восточного угла церкви св. вмч. Георгия (рис. 1) были обнаружены два сложенных из кирпича склепа, никак не обозначенных на уровне современной дневной поверхности. Склепы располагались вплотную друг к другу таким образом, что северная стенка более раннего сооружения (склеп 2) одновременно являлась южной стенкой относительно более позднего склепа 1. Общие размеры конструкций составляли в длину 2,2 м на 2,3 м у восточного и 2,6 м у западного края. Северо-западный угол склепа 1 находился непосредственно напротив проема южного входа в церковь в 2,2 м от стены фасада.

Склепы представляли собой ящики подпрямоугольной формы, ориентированные длинной стороной вдоль фасада церкви по линии запад-восток. Погребенные были обращены головой к западу. Стены склепов были сооружены из одного ряда красноглиняных кирпичей, скрепленных строитель-

ным раствором. Стандартные размеры кирпичей 25×12×5 см, без фирменных клейм. Стены выполнены ложковой кладкой с неправильным чередованием ложков и тычков. Короткие и длинные стороны конструкции перевязаны по углам. Оба склепа имели арочное кирпичное перекрытие. Основание склепов врезано в материковую гравелистую поверхность.

Склеп 1 был исследован в 2013 г. Изначальные размеры сооружения составляют 2,2×1,4 м (с восточной стороны). Позднее объем склепа был увеличен для подзахоронения женщины с младенцем. С этой целью были перестроены его северная и западная стенки, из-за чего конструкция получила криволинейные очертания. Основание склепа располагалось в материковом слое темно-желтого супесчаного суглинка. Пол основного объема склепа был выложен рядом горизонтально уложенных кирпичей.

Южная стена склепа 1 являлась одновременно северной стеной более раннего склепа 2. Кладка северной стенки сохранилась в высоту на 7–9 рядов кирпичей. Короткие восточная и западная стенки частично сохранились на 10 рядов. Уровень верхнего ряда сохранившейся кладки стен в самом высоком месте находился на 10 см ниже современной дневной поверхности, созданной в результате искусственного понижения грунта вокруг церкви св. вмч. Георгия. На верхний ряд кирпичей боковых стен опирался арочный свод склепа, сложенный из поперечных рядов кирпичей, скрепленных строительным раствором. Со временем свод обрушился, и в образовавшийся объем было впущено детское захоронение в гробу (рис. 2).

Основным погребением склепа 1 является захоронение мужчины 50–60 лет<sup>1</sup>. Погребение совершено в гробу, от которого сохранились доски крышки поверх скелета и железные гвозди по углам. Руки погребенного были согнуты в локтях и сложены на животе, пальцы правой руки располагались под лучевой костью левой руки. Вероятно, мужчина был облачен в специальную погребальную одежду или же покрыт погребальной пеленой. Впрочем, не исключено, что перед нами остатки церковного облачения, а сам погребенный являлся церковно- или свя-

<sup>1</sup> Все антропологические изучения скелетных останков из раскопок на территории Староладожской крепости проведены в лаборатории МАЭ РАН к.и.н. И. Г. Ширококовым. Подробнее см.: Моисеев, Григорьева, Ширококов, Хартанович 2016. С. 390–399.



Рис. 1. План южной части двора Ладожской крепости с месторасположением церкви св. вмч. Георгия и исследованных склепов: 1 – церковь св. вмч. Георгия, 2 – церковь св. вмч. Дмитрия Солунского, 3 – Воротная башня, 4 – Климентовская башня, 5 – Раскатная башня

щеннослужителем. От этих облачений или покровов на месте воротника, а также по бокам от туловища вдоль тазовых костей, сохранились узкие вставки в виде лент из переплетенных текстильных и металлических (серебряных) нитей (рис. 3; 5). Кости ног ниже коленей оказались обернуты широкой (5 см) фигурной лентой с цветочным орнаментом из металлических (золотых) и текстильных нитей.

Эта лента, вероятно, была нашита на подол одеяния. Со спины на подоле чуть выше уровня коленей погребенного была нашита аппликация из пересекающихся в виде креста полос, выполненных также из текстильных и металлических нитей с цветочным орнаментом и плетеным кружевом по одному краю. Под правой ступней погребенного располагался положенный плашмя на пол склепа кирпич, а под



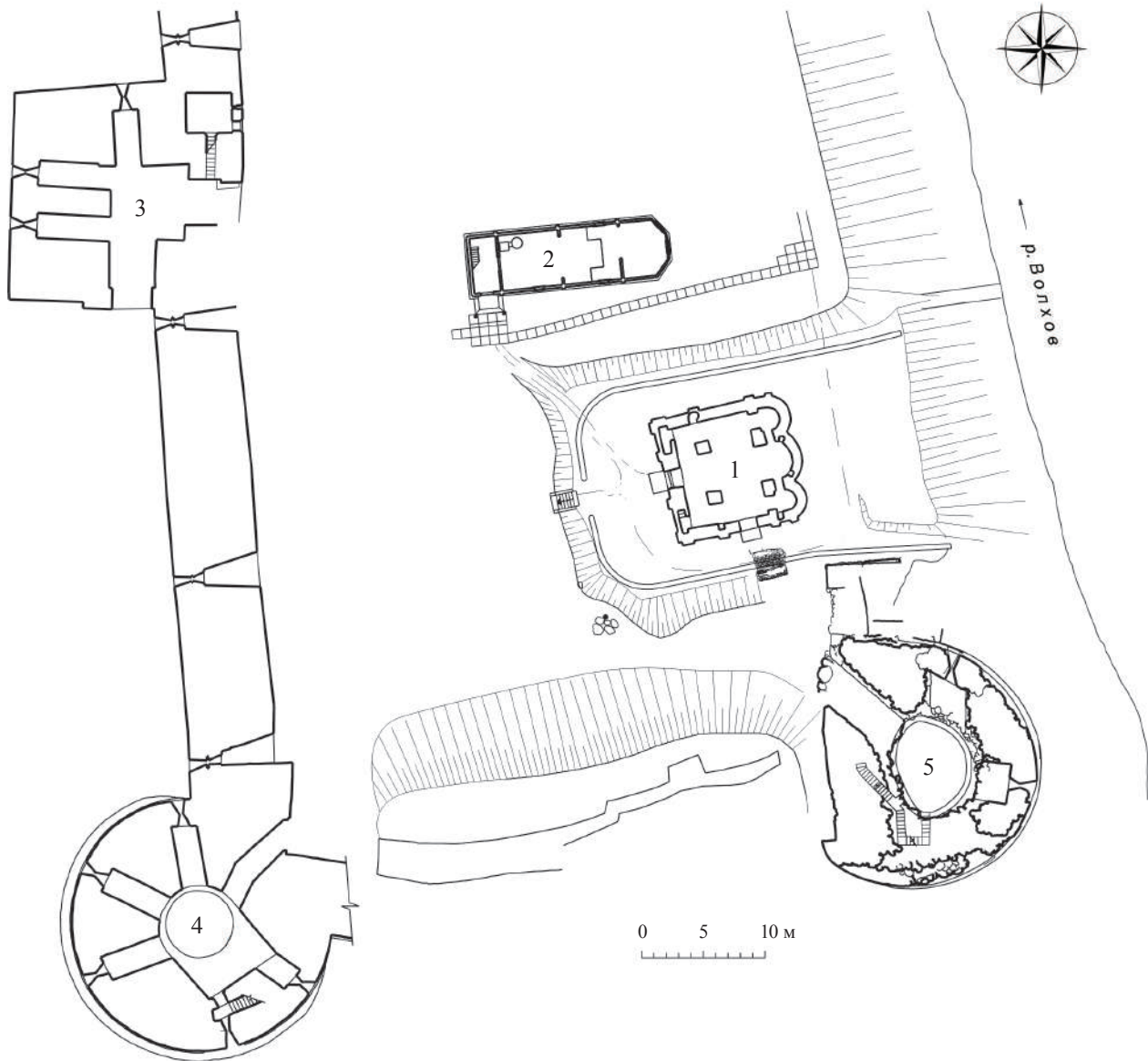

Рис. 2. Склеп 2 и склеп 1 со впускным детским погребением перед разбором обрушившегося свода. Чертеж автора

левой – осколок известняковой плиты. Севернее таранной кости левой ступни находилась разбитая (вероятнее всего раздавленная при обрушении свода склепа) фарфоровая чашка с полихромной цветочной росписью (рис. 4: 5). Чашку удалось полностью склеить и установить, что у нее была отбита ручка.

Погребение женщины (18–22 лет) и младенца располагалось в северной части склепа. От гроба

на полу склепа сохранились незначительные фрагменты древесины и железные гвозди по углам. Руки женщины были согнуты в локтях, правая рука покоилась на бедрах, пальцы левой руки находятся под лучевой костью правой. Между коленей располагалась разбитая (вероятнее всего также раздавленная при обрушении склепа) фарфоровая чашка (рис. 4: 4). Как и в предыдущем случае, ее

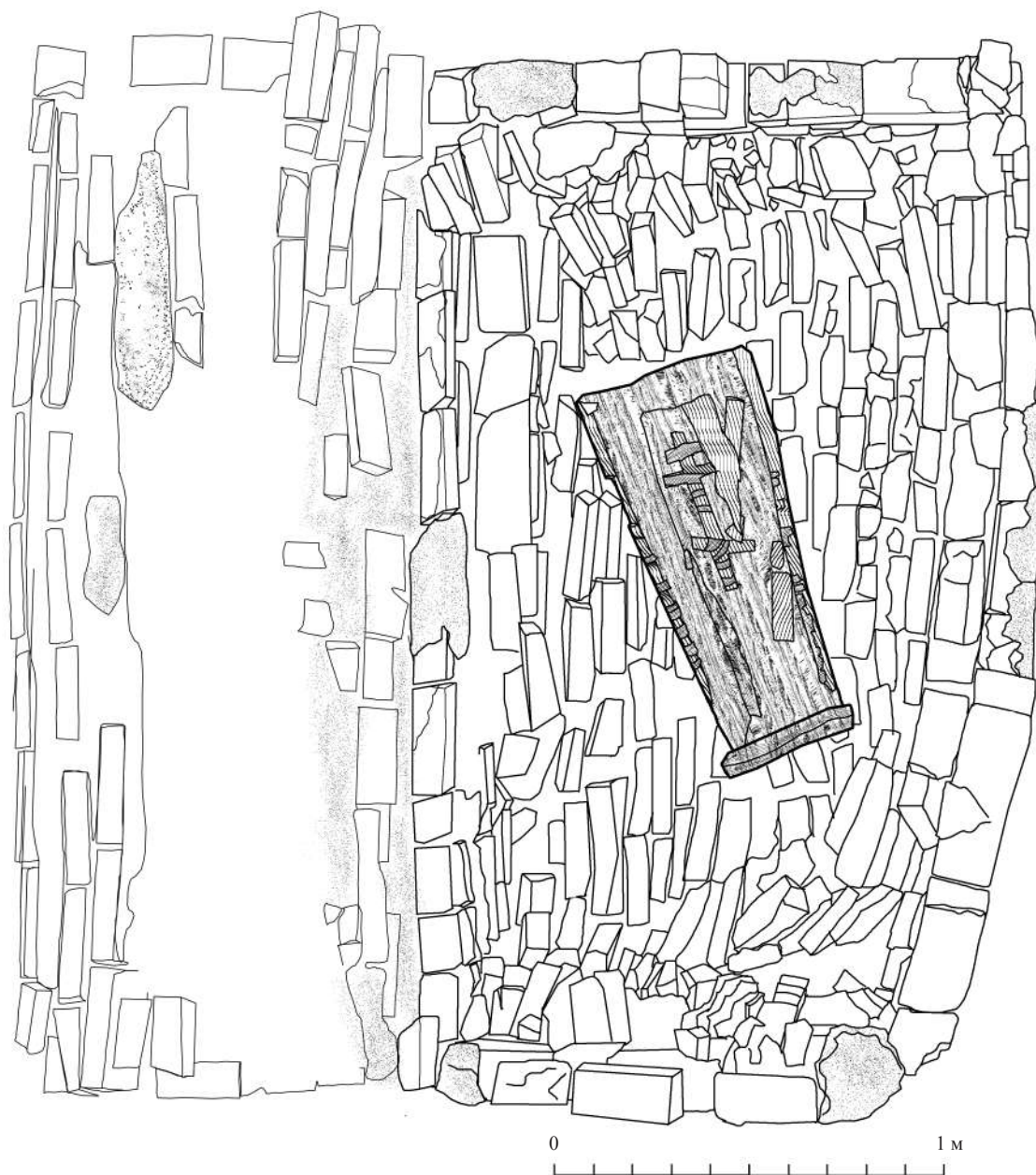

Рис. 3. Основные погребения склепа 2 и склепа 1 после разборки обрушившегося свода. Чертеж автора

ручка оказалась также отбитой и отсутствовала. Около левого локтя находился медный нательный крестик (рис. 4: 2). Голова женщины был склонена к левому плечу, где находились кости младенца. На животе ребенка был обнаружен нательный крестик (рис. 4: 3).

Помимо этого под обрушившимся сводом склепа были найдены разрозненные кости человеческого

скелета, однако сложно сказать, были ли они погребены здесь намеренно или же попали в пространство склепа из перемешанного слоя после обрушения свода.

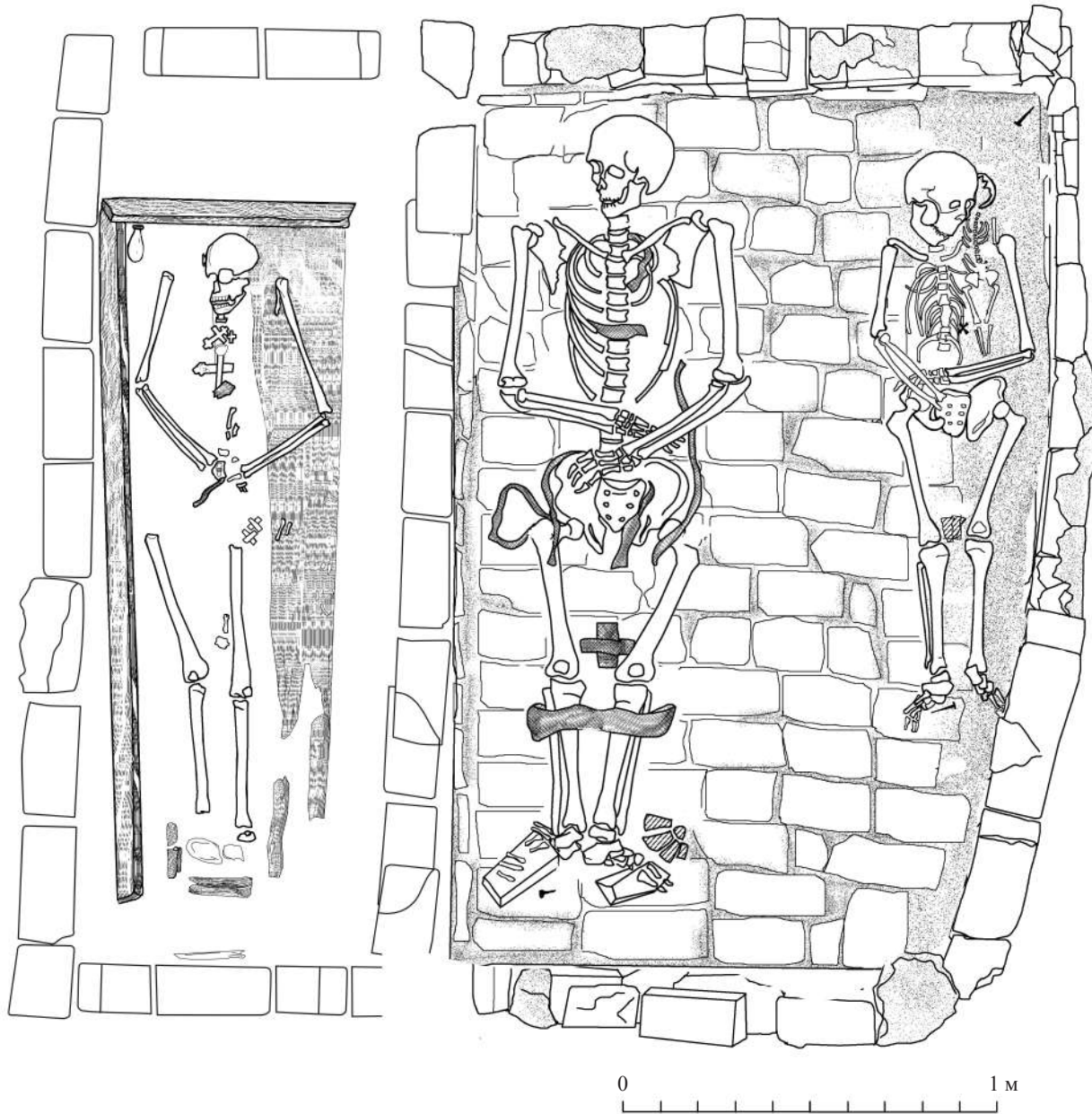
Гроб детского впускного погребения имел трапециевидную форму и сужался к ногам. Его края были украшены лентами, плетеными из металлических (медных) нитей. Из таких же лент было сделано изо-



Рис. 4. Находки из склепа 1: 1 – нательный крестик детского впускного погребения, медный сплав; 2 – нательный крестик женского погребения, медный сплав; 3 – нательный крестик погребения младенца, медный сплав; 4, 5 – чашки из женского и мужского погребений, фарфор; 6, 7 – кресты из погребения склепа 2, медный сплав. Фото и рисунки автора

бражение восьмиконечного креста, помещенное на крышку гроба. Нательный крестик погребенного в этом захоронении был найден среди кирпичей обвалившегося свода (рис. 4: 1).

Южная стена склепа 2, исследованного в 2014 г., была впервые зафиксирована в 1982 г. в разведочном раскопе № 3 Ленинградского отделения Института «Спецпроектреставрация» (Стеценко 1983. С. 7). Размеры склепа составляют 2,2×1 м, глубина склепа – около 0,5 м. Кирпичные стены сохранились на 4–8 рядов кладки. Наилучшую сохранность имеют длинная южная стенка и короткие западная и восточная. Верхний ряд кирпичей этих стенок несут следы подтески для опоры арочного свода. Свод сохранился частично (рис. 2). Он также был сложен из поперечных рядов кирпичей, скрепленных строительным раствором. Внутреннее пространство склепа было заполнено землей, просыпавшейся после частичного обрушения свода. Пол сооружения был выложен из крупных известняковых плит, основание на 40 см вкопано в материковую поверхность, имеющую в этом месте холмообразное повышение.

В склепе находилось погребение женщины 30–40 лет в гробу (рис. 3). Скелет сохранился фрагментарно. Большая часть мелких костей костяка отсутствовала. Череп погребенной повернут в южную сторону, руки сложены в нижней части живота. На груди были обнаружены фрагменты крупного деревянного изделия (креста?), массивный нагрудный крест из медного сплава с изображением распятия и небольшой металлический нательный крестик (рис. 4: 6, 7). Сохранились фрагменты текстиля от одежды погребенной, узкий пояс из серебряных нитей с медной пряжкой и аппликации из двух нашивных крестов, располагавшиеся с левой стороны у тазовых костей, а также фрагмент кожаной обуви. В юго-западном углу гроба находился небольшой сосуд из непрозрачного стекла. Под склоненной головой находилась небольшая медная закладка для книг.

Обнаруженные находки и предметы личного благочестия погребенных не дают возможности определить точный период возведения склепов и совершения захоронений. Представляется возможным приблизительно ограничить время их появления в рамках второй половины XIX – начала XX в.

Исследованные склепы находятся на территории Георгиевского погоста, существование которого в стенах крепости обозначено на плане Старо-Ладужских развалин, составленным П. Максютиним в 1908 г. (Мильчик 2014. С. 83, ил. 57). Период, когда

рядом с церковью появляются первые захоронения, точно не установлен. Можно лишь предполагать, что они могут относиться ко времени основания Георгиевского Застенного монастыря в середине XV в., ко времени повторного освящения храма в 1618 г., либо к началу XVIII в., когда крепость полностью утратила свое военное назначение, и на ее территории остались только кладбище и церковный огород. Кладбище оставалось действующим до середины XX в. В рамках исследованной в 2013–2015 гг. площади самое позднее погребение датируется благодаря монетным находкам 1922 г. На фотографии этого места крепостного двора конца XIX в., помещенной в книге Н. Е. Бранденбурга, на интересующем нас участке перед южным входом в церковь следов описанных склепов не видно (Бранденбург 1896. С. 197, рис. 18). Отсутствуют и какие-либо указывающие на их существование наземные сооружения. Это не позволяет с уверенностью утверждать, что эти погребения были совершены к моменту появления фотографического снимка.

По данным историко-статистических сведений Санкт-Петербургской епархии к Георгиевскому приходу относились деревни Нестовка, Неважи и Княшина (Историко-статистические сведения... 1884. С. 140). Согласно данным метрических книг с 1867 г. по 1905 г. на Георгиевском приходском кладбище ежегодно совершалось 30–40 захоронений жителей указанных деревень, мещан Новоладожского уезда, представителей купечества, а также единожды (в 1900 г.) священника Георгиевской церкви Николая Константиновича Мурина, 38-ми лет. О погребении дворян метрические книги не сообщают, хотя можно было бы ожидать, что рядом с церковью в специально выстроенных погребальных сооружениях должны быть захоронены обеспеченные и значимые представители местного общества. Изучение метрических книг до настоящего времени не дало возможности определить личности погребенных, как и прояснить тот факт, идет ли речь о семейной усыпальнице или лишь о статусном сооружении.

Результаты исследований двух староладужских склепов дали достаточно интересные результаты и отчасти совпали с научными интересами А. А. Песковой, при участии которой в 1981 г. подобные сооружения исследовались в Новгороде у апсиды храма св. пророка Ильи на Славне (Пескова 1981). Кроме этого, такие сооружения известны и при новгородском храме свт. Николая на Дворище (Пежемский, Хоросhev, Степанов 2010. С. 61–63). Кирпичные

склепы были исследованы в 1851–1852 гг. графом А. С. Уваровым в усыпальнице князей Пожарских XVII – середины XVIII в., расположенной на территории Спасо-Евфимиева монастыря г. Суздаля напротив апсиды придела св. Евфимия центрального собора (Уваров 1910. С. 26–33, таб. I; Беляев 2010; Беляев 2013). В кирпичном склепе около храма Преображения Господня в поселке Полотняный Завод Калужской области был погребен в 1908 г. и купец Д. Д. Гончаров, чье погребение было исследовано в 2014 г. (Французова [2014]). Два погребения в кирпичных склепах в 2012 г. были открыты на улице М. Горького в Ростове-на-Дону. Согласно выводам исследователей, они находились в черте городского кладбища, упраздненного в начале XIX в., при церкви Всех Святых (Оленев [2012]).

На сегодняшний день истоки и точное время появления на Северо-Западе традиции погребения в кирпичных склепах достоверно не установлены. Склепы как вид прихрамового погребения в Новгородской земле появляются, очевидно, не ранее конца XV – начала XVI в. Возможно, в этом проявилось влияние московской культуры после присоединения Новгорода к Московскому княжеству в 1470-е гг.

Еще одна выявленная литургическая особенность исследованных погребений оказывается лучше представленной в письменных и археологических источниках. Речь идет о находках чашек, помещенных в погребения, которые определенно служили для совершения погребального православного ритуала – крестообразного возливания еля на усопшего после завершения отпевания. Этот обряд Византийской церкви восходит к писаниям псевдо-Дионисия-Ареопагита и зафиксирован как в монастырских уставах, например, Студийского монастыря в Константинополе, который сохранился в древнерусском переводе, так и в славянских служебниках XIV–XV вв. (Пентковский 2001. С. 418; Мусин 2002. С. 76–77). Помещение сосудов в погребения известно в Киеве, Галиче, Владимире, Новгороде, Москве, Белгородке и других городах как в форме стеклянных вытянутых кубков, так и небольших поливных чашечек и сосудов бытового характера (Панова 2004. С. 153–157). Недавно погребения XI–XII вв. с сосудами были открыты у церкви св. Ирины на усадьбе Софийского собора в Киеве (Ивакин, Бобровський, Козюба 2014). Таким образом, традиция возливания

еля на усопшего, благодаря находкам сосудов в погребениях, фиксировалась на протяжении XI–XVII вв., что создавало впечатление ее угасания в эпоху Петровских преобразований XVIII в. Однако теперь очевидно, что она дожила до переломного момента революционных событий начала XX в.

Очевидно, в русской провинции в качестве елейниц могли использовать бытовую, но престижную фарфоровую посуду, иногда импортного происхождения. Отсутствие ручек у чашек, найденных в склепах, соответствует, судя по всему, представлениям об идеальном кубке-сосуде, который использовался в древности. Возможно, порча чашки имела и ритуальную функцию, дабы предотвратить использование этого предмета в бытовых целях в будущем. Таким образом, исследование могильных склепов на Георгиевском кладбище в Староладожской крепости принесло интересные результаты, касающиеся развития древнерусской христианской традиции в новейшей истории.



Рис. 5. Находки из мужского погребения склепа 1: фигурная лента (1) и аппликация в виде креста (2) из металлических и текстильных нитей, 2013 г.

## БИБЛИОГРАФИЯ

- Беляев Л. А.* Усыпальница князей Хованских и Пожарских в суздальском Спасо-Евфимиевом монастыре: новый этап историко-археологических исследований // Исторические записки. 13 (131). 2010. С. 313–340.
- Беляев Л. А.* Родовая усыпальница князей Хованских и Пожарских в Спасо-Евфимиевом монастыре Суздаля: 150 лет изучения. М.: ИА РАН, 2013.
- Бранденбург Н. Е.* Старая Ладога. СПб: Рус. археол. о-во, 1896.
- Историко-статистические сведения о Санкт-Петербургской епархии. Вып. 9. Б. и. (ред.). СПб.: Санкт-Петербургский епарх. истор.-стат. ком., 1884.
- Івакін Г. Ю., Бобровський Т. А., Козюба В. К.* Нові дослідження храму XI ст. у садибі Софії Київської // Археологічні дослідження в Україні 2014 року. Ю. В. Болтрик (гол. ред.). Київ: Стародавній світ, 2015. С. 64–67.
- Мильчик М. И.* Старая Ладога: очерк градостроительной истории. СПб.: Сохранение природы и культурного наследия, 2014.
- Моисеев В. Г., Григорьева Н. В., Ширококов И. Г., Хартанович В. И.* Краниологические материалы из раскопок у церкви святого Георгия в Старой Ладого // Радловский сборник: научные исследования и музейные проекты МАЭ РАН в 2015 г. Ю. К. Чистов (отв. ред.). СПб.: МАЭ РАН, 2016. С. 390–399.
- Оленев А.* Улица М. Горького: вскрытие старинных склепов // Вечерний Ростов. 30. 10. 2012: <http://rslovar.com/content/%D1%83%D0%BB%D0%B8%D1%86%D0%B0-%D0%BC-%D0%B3%D0%BE%D1%80%D1%8C%D0%BA%D0%BE%D0%B3%D0%BE-%D0%B2%D1%81%D0%BA%D1%80%D1%8B%D1%82%D0%B8%D0%B5-%D1%81%D1%82%D0%B0%D1%80%D0%B8%D0%BD%D0%BD%D1%8B%D1%85-%D1%81%D0%BA%D0%BB%D0%B5%D0%BF%D0%BE%D0%B2>: дата обращения 2.10. 2016.
- Панова Т. Д.* Царство смерти: погребальный обряд средневековой Руси XI–XVI веков. М.: Радунница, 2004.
- Пежемский Д. В., Хорошев А. С., Степанов А. М.* Новые исследования на Ярославовом Дворище в Великом Новгороде // Археологические открытия 2007 года. Н. В. Лопатин (ред.). М.: ИА РАН, 2010. С. 61–63.
- Пентковский А. М.* Типикон патриарха Алексия Студита в Византии и на Руси. М.: Изд-во Московской патриархии, 2001.
- Пескова А. А.* Отчет о работе I Новгородского отряда Архитектурно-археологической экспедиции в 1981 г. Научный архив ИИМК РАН. Ф. 35. Оп. 1. 1981 г. Д. 7–9.
- Стеценко Н. К.* Старая Ладога. Крепость. Отчет об архитектурно-археологическом обследовании в 1982 г. Архив Научно-исследовательского института «Спецпроектреставрация». Санкт-Петербург. Ед. хр. № 2318а.
- Уваров А. С.* Работы по разысканию могилы Кн. Дм. Мих. Пожарского // *Уваров А. С.* Сборник мелких трудов: Изд. ко дню 25-летия со дня кончины. П. С. Уварова (ред.). Т. 3: Материалы для биографии и статьи по теоретическим вопросам. М.: т-во тип. А. И. Мамонтова, 1910. С. 26–33.
- Французова Е. В.* В Полотняном Заводе нашли фамильный склеп Гончаровых // КР40.RU [28.04. 2014]: [http://www.kp40.ru/news/gorod\\_oblast/26468/](http://www.kp40.ru/news/gorod_oblast/26468/): дата обращения 2.10. 2016.

## ХРИСТИАНСКИЕ РЕЛИКВИИ ПАЛОМНИКОВ ИЗ КНЯЖЕСКОГО ЗВЕНИГОРОДА

ЗВЕНИГОРОД<sup>1</sup>, ВПЕРВЫЕ УПОМЯНУТЫЙ в древнерусской летописи под 1086 г. – один из трех важнейших городов Галицкой Руси. Как резиденция князя<sup>2</sup> и главный город Звенигородской земли (волости), Звенигород играл значительную роль и как религиозный центр региона. Ярким подтверждением этому является совокупность христианских предметов, выявленных в разных местах укрепленной части города, а также на территории прилегающих пригородов. В настоящее время археологически исследованы остатки трех храмов – каменного (на территории окольного города) и двух деревянных (в детинце и в восточном пригороде) (Могитич 1995. С. 18–21). Кроме того, зафиксированы достоверные следы (остатки объектов и артефакты: некрополи, скопление керамических поливных плиток, элементы бронзовых светильников), которые, как правило, сопутствуют деструкции церквей. На этом основании локализовано предполагаемое местонахождение еще восьми храмов, в том числе четырех монастырских (Гупало 2014. С. 412–420). Функцию Звенигорода как влиятельного духовного центра подтверждает большое количество предметов личного благочестия, потребность горожан в которых удовлетворяли местные мастерские. Таким образом, храмы Звенигорода аккумулировали не только религиозную жизнь, но и оказывали определяющее влияние на развитие искусства, образования и ремесленного мастерства, что нашло отражение в огромном количестве разнообразных артефактов.

В то же время в городской культуре почти отсутствуют материальные следы для освещения такого явления церковной жизни как паломничество. Тем не менее, в Звенигороде обнаружен ряд находок, которые являются свидетельством подобных инициатив. Эти артефакты уникальны и до сего времени обнаружены в единичных экземплярах в пределах городища преимущественно княжеских столиц. Особенности обнаружения, датирования, происхождения и пред-

назначения таких предметов личного благочестия рассматриваются в предлагаемой статье.

Комплекс находок, отождествляемых с реликвиями, которые паломническим путем достигли Руси и попали в Звенигород, составляют три деревянных крестика (один сохранился полностью, а два – фрагментарно), две морские раковины, металлическая иконка и 15 стеклянных медальонов. Артефакты обнаружены в разных слоях строительных горизонтов, как в пределах окольного города, так и на пригородах, но непременно на территории усадеб, в материальной культуре которых отражен социальный и экономический статус их владельцев.

Раковина, определенная как морская, впервые обнаружена в культурном слое, мощность которого достигала 1,3 м, в пределах раскопа, заложенного в 1954 г. на окольном городе в его северо-восточной части (Свешников 1954. С. 25, фиг. 59). Не отмечая, на какой глубине находился предмет, И. Свешников



Рис. 1. Звенигород. Северо-восточная часть окольного города. Раскопки 1954 г. Косторезная мастерская. Раковина св. Иакова. XII – первая половина XIII в.

<sup>1</sup> Городище находится в центре современного села Звенигород (Пустомытовский район, Львовская область, Украина) на расстоянии 28 км на юго-восток от Львова.

<sup>2</sup> В 1084–1092 гг. город был резиденцией князя Володаря Ростиславича, в 1124–1144 гг. – Владимира Володаревича, в 1144–1145 гг. – Ивана Ростиславича, в 1184–1187 гг. – Владимира Ярославича, в 1205–1207 и в 1208–1210 гг. – Романа Игоревича.



Рис. 2. Звенигород. Северо-восточный пригород. Раскопки 1983 г. Натальный крестик из подсыпки под постройкой № 1. Дерево. Первая половина XII в.

относил его к скоплению иных артефактов (шлаки, крестики из бронзы, многочисленные изделия из кости). В следующем 1955 г. раскоп был расширен. Было получено подтверждение существования в этом месте интенсивно действовавшей мастерской по изготовлению предметов из кости. На основании анализа стратиграфии и характера находок, этот ремесленный комплекс датирован в пределах XII – первой половины XIII в. (Гупало 2014. С. 141–143). Интересно, что в позднейшей публикации материалов этого комплекса (Власова 1967) о раковине не упоминается. Артефакт вместе с иными находками был передан на хранение во Львовский исторический музей (рис. 1). Как следует из записей в инвентарных книгах, раковину, интерпретированную как доисторический предмет, поместили в фондовую группу «Археология»<sup>3</sup>.

Очередная раковина была найдена на территории северо-восточного пригорода. Это самая низменная часть бывшего города, занимающая болотистую пойму правого берега р. Билка. Благодаря влажной торфянистой почве в пределах раскопов выявлены реликты деревянной застройки (мостовые, улицы и проулки, ограждения усадеб, состоявших из жилищно-хозяйственных и производственных комплексов). Мощный культурный слой, местами достигающий глубины 1,5–1,7 м, содержал многочисленные находки, среди которых выделялись изделия из органического сырья – дерева, кожи, березовой коры (Свешников 1987а. С. 94–101). Исходя из особенностей

стратиграфии и периодизации объектов, здесь выделены три строительных горизонта, датированные на основании дендрохронологического и радиоуглеродного анализов: нижний горизонт – 1060–1100 гг.; средний горизонт – 1110–1140 гг.; верхний горизонт – 1150–1190 гг. (Свешников 1990. С. 107–110; Гупало 2014. С. 495–496, таб. 2). Фрагмент атлантической или средиземноморской раковины *Pecten maximus* (Linnaeus, 1758)<sup>4</sup> обнаружен в 1986 г. на территории боярской усадьбы, где находился ряд мастерских, в том числе и ювелирная. Раковина лежала на выложенной досками дорожке, пролежавшей вдоль строения (№ 33), интерпретируемого как мастерская по изготовлению металлических изделий. Таким образом, ракушка синхронна функционированию постройки № 33 и дорожки, которые были возведены в 1130–1140 гг. и просуществовали до разрушения Звенигорода монголо-татарами в 1241 г. Это значит, что предмет мог попасть в Звенигород не ранее конца первой половины XII в.

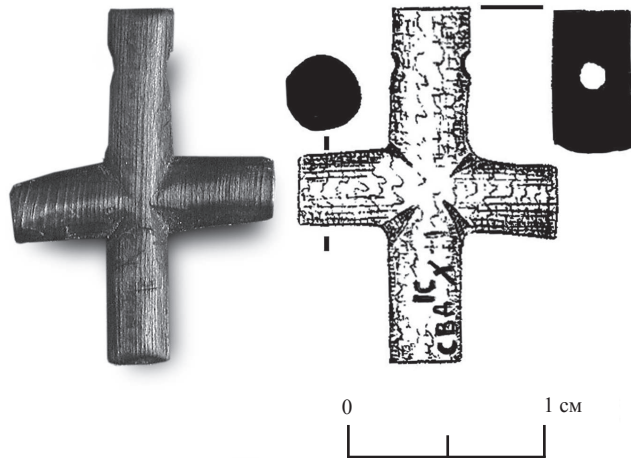
Деревянные крестики обнаружены в пределах двух дворов (III и VI). Подворье III возникло во второй половине XI в. (1060–1080 гг.). В это время на его территории, используемой как загон для скота, строили только летний хлев и конюшню (постройка № 10). В конце XI в. конюшня сгорела. Место пожара через некоторое время подсыпали слоем земли из культурного слоя и на этой подсыпке в течение 1130–1140 гг. построили большую мастерскую площадью 43 кв. м (постройка № 1). Собственно в упомянутой подсыпке обнаружен сохранившийся целым деревянный натальный крестик (рис. 2). Согласно периодизации объектов находка датирована в пределах 1090/1100–1130/1140 гг., вероятнее всего – первой половиной XII в.

На территории этого же двора, кроме постройки № 1, одновременно существовали двухэтажный жилой дом (постройка № 8) и жилищно-производственная постройка № 3. Последняя, как и вся усадьба, была уничтожена во время монголо-татарского наезда. На площади сожженной постройки № 3 найдена разорванная нить бус, состоящая из 31 бусинки. Часть бусин изготовлена из прозрачного стекла голубого цвета, остальные – из непрозрачной стекломассы зеленого цвета, украшенной сверху нитями белой и желтой эмали. В состав ожерелья из бус входил деревянный крестик, сохранившийся

<sup>3</sup> Остальные находки переданы в фондовую группу «Киевская Русь».

<sup>4</sup> Определение доктора биологических наук профессора К. Татаринова (Львовский медицинский институт).



фрагментарно (Свешников 1987а. С. 97). Образец датирован в пределах 1130/1140–1241 гг.

Оба вышеупомянутых крестика имели тождественную форму. Изделия представляют тип креста с равными перекладинами. Полностью сохранившийся образец имел размеры 26×37 мм; перекладины округлые, в поперечном сечении диаметром 7 мм. В верхней части вертикальная перекладина имела поперечное отверстие для подвешивания диаметром 3 мм. Средокрестие профилировано лучистыми насечками, создающими косой («лучистый») крест. В нижней части вертикальной перекладины нанесена надпись в виде шести вырезанных острием кириллических букв «СВДІСХ». И. Свешников прочитывал эти буквы как сокращенную надпись «СВ(ЯТГОЕ) Д(РЕВО) І(СУ)С(А) Х(РИСТА)» (Свешников 1988. С. 146). Согласно проведенному анализу породы древесины крестик выполнен из дерева южного происхождения – ливанского кедра или средиземноморской сосны<sup>5</sup>.

Еще один фрагмент крестика выявлен в пределах самой богатой усадьбы (VI) в северо-восточном пригороде, находящейся через два подворья от предыдущей. Здесь в комплекс из пяти построек входили три двухэтажных жилых дома (один из которых – с галереей с внешней стороны) и две одноэтажные постройки хозяйственного (постройка № 32) и производственного (постройка № 37) назначения. Время возникновения этой усадьбы приходится на 1090–1100 гг. Сначала в пределах двора, также служившего для загона скота, была сооружена постройка № 32а, которую впоследствии уничтожил пожар. На ее месте, на подсыпке в 1110–1120 гг., возникла новая хозяйственная постройка № 32. В слое этой подсыпки, среди прочих находок, находился фрагмент деревянного крестика (рис. 3), датированный в пределах 1090/1100–1110/1120 гг. с учетом времени существования объектов. Полностью сохранились лишь два конца перекладин. Длина нижней части вертикальной перекладины составляет 15 мм, реконструированная длина всей перекладины – 25 мм. По форме и размерам этот крестик аналогичен образцу, найденному при раскопках мастерской № 1. В отличие от этого последнего крестика из постройки № 32 присуща поверхность, профилированная острым ребром как на аверсе, так и на реверсе.

В северо-западном углу постройки № 32, функционировавшей в 1110/1120–1241 гг., обнаружена



Рис. 3. Звенигород. Северо-восточный пригород. Раскопки 1989 г. Нателный крестик из подсыпки под постройкой № 32. Дерево. Конец XI – первая четверть XII в.

иконка из биллона. Она представляет собой тонкую пластинку круглой формы диаметром 5,8 см (рис. 4). С одной стороны край изделия оплавлен, видимо, в результате пожара, которым была уничтожена как сама постройка, так и вся усадьба. Иконка отлита в форме и имеет двустороннее изображение. На аверсе представлены фигуры двух святых всадников, обращенных друг ко другу и держащих в руках длинные древки. В верхней части иконки читаются отдельные буквы поврежденной греческой надписи «Ο...Ο...Ν», указывающей на имена изображенных святых. На обратной поверхности представлен Животворящий Крест (Свешников 1987б. Цв. вкл.; Нурало 2012. Р. 603, fig. 8: 2). Иконки с аналогичными чертами изображений отождествляются с изделиями провинциально-византийского культурного круга, которые, возможно, были изготовлены в мастерских северо-восточной Болгарии (Степаненко 2004. С. 150–161). Согласно остаткам надписи всадник справа – это св. Димитрий Солунский: Ο [ΑΓΓ]Ο[Σ] [Δ]Η[ΜΗΤΡΙΟΥΣ]. В то же время с левой стороны позади второго всадника виднеется сидящая на крупе коня маленькая фигурка, что позволяет рассматривать этого конного воина как св. Георгия с юношей из Митилен (Залесская 2001. С. 79).

Религиозный характер и средиземноморское происхождение рассматриваемых находок указывают на то, что это не обычные предметы между-

<sup>5</sup> Определение профессора С. Шевченко и доцента Б. Цыбыка (Львовский лесотехнический институт).

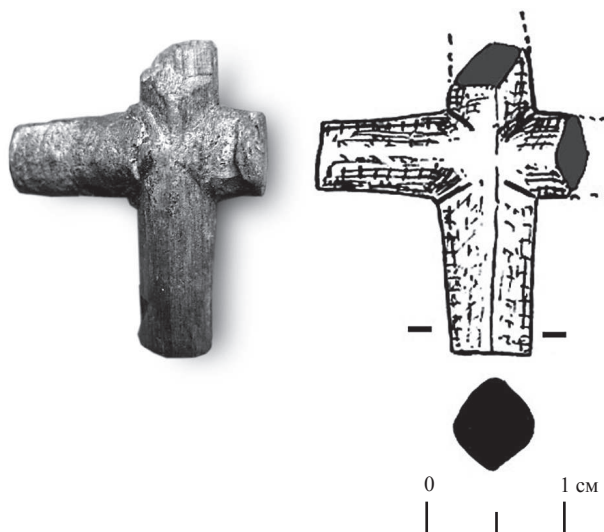

Рис. 4. Звенигород. Северо-восточный пригород. Раскопки 1986 г. Постройка № 32. Иконка. Биллон. XII – первая половина XIII в.

народной торговли. Существование подобных артефактов тесно связано с особенностями почитания христианских реликвий и, следовательно, с паломничеством к святым местам. Принято считать, что появлению амулетов в виде деревянных крестиков положило начало событие, имевшее место 3 мая 326 г., когда св. Елена, мать византийского императора Константина Великого, обнаружила на Голгофе остатки креста, на котором распяли Иисуса Христа. С этого времени частицы дерева Животворящего Креста распространились на территории всей империи. Амулеты, выполненные, согласно убеждениям верующих, из подлинного креста, массово появились в Европе после первого крестового похода западноевропейского рыцарства в Палестину (1096–1099 гг.) (Korabiewicz 1974. S. 46–58). Торговля аналогичными изделиями была распространена и в самой Византии, откуда миниатюрные копии «подлинного креста» могли попасть на Русь. О том, что подобные реликвии достигали, в частности, территории Юго-Западной Руси, свидетельствует тот факт, что польский король Казимир III Великий, захватив Львов в 1340 г., вывез в Краков, среди прочих трофеев, два фрагмента «истинного креста» в зо-

лотой оправе, которые хранились в сокровищнице галицко-волинских князей (Długosz 1870. S. 197)<sup>6</sup>. Присутствие частиц Святого Древа на западно-украинских землях отмечает и Галицко-Волинская летопись: князь Владимир Василькович († 1288 г., см.: Войтович 2006. С. 503) во второй половине XIII в. подарил церкви св. Иоанна Богослова в Луцке серебряный крест с реликвией Креста (Ипатьевская летопись. Стб. 926).

Ракушки и иконку объединяет общая черта – отверстия, с помощью которых предметы крепились к чему-либо. По мнению исследователей, подобные артефакты играли роль паломнических знаков, которые пришивали на одежду, головные уборы (Залеская 2001. С. 79), мешковину дорожных сумок или даже на конскую попону. Итак, возникает вопрос: куда вели паломнические пути? Металлическая иконка с образами свв. Георгия и Димитрия указывает на южное направление через Венгрию и Болгарию к Афону, Константинополю и Святой Земле. В пользу этого свидетельствуют и иные артефакты из Звенигорода. Так, среди остатков постройки № 38, датированной в пределах 1110/1120–1130/1140 гг., найдены два фрагмен-

<sup>6</sup> В настоящее время реликвия находится в Париже, где хранится в сокровищнице собора Нотр-Дам (Александрович 1999. С. 57).

та византийской фаянсовой посуды, украшенной эмалью зеленого и голубого цвета, а также осколки камня зеленого цвета в форме шестиугольника размером 1,3×1,3 см (Свешников 1987в. С. 8). По мнению А. Песковой и А. Мусина – это осколок крокеита (разновидность порфирита), месторождения которого находятся исключительно в Крокее на полуострове Пелопоннес около Спарты. Мелкие обломки камня привозили на Русь из Византии и использовали для изготовления нательных крестиков. Целые изделия из крокеита известны в Новгороде, Старой Рязани, Киеве, Владимире на Волыни, а фрагменты – кроме Звенигорода, происходят из Новгорода, Киева, Изяславля (Мусин 2003; Мусин 2009а. С. 230–231). Разнообразие иных находок византийского происхождения из Звенигорода (например: стеклянные браслеты и бусы, амфоры), которые в значительном количестве попадали в город, минуя Киев, убеждают нас в том, что дорога из Звенигорода в Константинополь была хорошо известна купцам и, разумеется, паломникам<sup>7</sup>.

Не исключено, что именно этим путем были привезены в Звенигород стеклянные медальоны (один целый и 13 фрагментированных образцов), которые найдены на территории одной усадьбы в пределах двух построек – хозяйственной (№ 20) и производственной (№ 25). В данном случае обращает на себя внимание скопление однотипных медальонов в одном месте. Найденные стеклянные медальоны не являлись собственно знаками пилигримов, поскольку вряд ли сопровождали паломников в их путешествии к святым местам. Тем не менее, они могли быть привезены купцом для продажи тем лицам, которые не могли осуществить такое путешествие. В то же время, если учесть, что рядом с постройкой, где обнаружены медальоны, располагалась мастерская (постройка № 25) с двухкамерным горном необычной конструкции, которая датируется 1180/1190–1241 гг. (Гупало 2014. С. 314–316, рис. 156), соблазнительно предположить, что здесь было налажено местное производство простейшей модели таких медальонов. Они изготовлены из прозрачного стекла желтого и светло-зеленого цвета. Изображение в виде рельефной крупной зерни заполняло всю поверхность лицевой стороны предмета (Нурало 2012. Р. 606–607, fig. 11: 2–5). Не исключено, что настоящие знаки пилигримов, привезен-



Рис. 5. Звенигород. Медальон. Стекло. XII – первая половина XIII в.



Рис. 6. Звенигород. Северо-восточный пригород. Раскопки 1985 г. Постройка № 25. Медальон. Стекло. Конец XII – первая половина XIII в.

ные из паломничества, послужили прототипом для местных реплик. К этому мнению нас склоняет то обстоятельство, что в упомянутой мастерской обнаружен только один медальон, единственный в своем роде. Изделие круглой формы диаметром 2,3 см изготовлено из светло-зеленого стекла. Лицевая поверхность украшена изображением креста в quadri-фоллиевой рамке (рис. 6).

К образцам, которые, вероятно, «принимали участие» в паломническом хождении, отнесен еще один медальон, являющийся случайной находкой. Он круглой формы диаметром 3,5 см, изготовлен из стекла темно-синего цвета (рис. 5). На лицевой

<sup>7</sup> Здесь уместно вспомнить о совете короля Данила Романовича новгородскому князю Войшелку, вознамерившемуся отправиться в паломничество в Афон, идти проторенным путем через Венгрию (Ипатьевская летопись. Стб. 831).

поверхности имеется надпись, предположительно греческая «ΑΙΧΣ»: Α[ΓΙΟΣ] Ι[ΗΣΟΥΣ] Χ[ΡΙΣΤΟΣ] (Грушевский 1899. С. 25, таб. II: 24). Принято считать, что подобные стеклянные медальоны, в том числе и с изображениями святых, как знаки паломников, могли изготавливаться в Византии, хотя некоторые исследователи высказываются в пользу венецианских мастерских (Гуревич 1982. С. 178–182).

Присутствие средиземноморских раковин в Звенигороде заставляет задуматься о паломнических путях к святым местам Западной Европы. Известно, что всеобщим символом братства пилигримов были морские раковины, которые служили атрибутом апостола пилигримов св. Иакова, мощи которого находятся в Сантьяго-де-Компостелла. В существовании западного направления древнерусского паломничества убеждает находка на территории упоминаемого в летописях древнерусского города Изяславля (с. Городище, Шепетовский район, Хмельницкая область, Украина) небольшого серебряного цилиндра-реликвария, содержащего частицу мощей св. Стефана и Древа Креста Господня. Надпись на латыни (+BEATVS STEFANVS LIGNVM DN REL[IQVIAE]) свидетельствует в пользу западного происхождения находки (Пескова 1997. С. 49; Пескова 2001. С. 114–118, ил. 1). Первоначальную локализацию реликвии следует связывать с дворцовой церковью св. Стефана в Константинополе, куда его святые мощи привезены из Иерусалима. Позднее отдельные частицы мощей могли достичь Западной Европы (Венеции, Рима или иного другого города), где и были запечатаны в реликварий. Однако высказываются и предположения, что реликварий мог быть изготовлен в Константинополе после 1204 г. во время существования Латинской империи (Мусин 1999. С. 95). Ярким свидетельством приобщения Руси к паломническому движению к западноевропейским санктуариям является нашивная пластинка с изображениями святых апостолов Петра и Павла (Рим, XIII в.), обнаруженная в летописном Чермном – стольном городе Червенской земли (Musin 2012. S. 243, 253, гус. 1).

Возвращаясь к вопросу о паломнической раковине, следует отметить, что ее находка отмечает наиболее

известный путь ко гробу св. Иакова в Испании. К храму, где покоятся мощи св. Иакова вели две дороги: собственно «дорога св. Иакова» (Camino de Santiago), которая пересекала Пиренеи и далее проходила по Северной Испании; и второй путь – «дорога Французская» (Camino Frances). Почти на полпути из Руси в Сантьяго-де-Компостелла находился город Трир в Германии, который, ввиду находящихся там известных христианских реликвий (хитон Иисуса Христа, гвоздь с Креста Господнего, сандалии и гвоздь с креста св. апостола Андрея, а также мощи св. апостола Матфея), древнерусские паломники не преминули бы посетить. Раковины св. Иакова, как свидетельство такого путешествия, до сих пор относятся к редкостным единичным находкам на Руси. Кроме Звенигорода они известны в Пересопнице, Старой Руссе, Витебске и уже упоминавшемся Изяславле (Терский 2002. С. 82, рис. 111; Пескова 1997. С. 50; Пескова 2001. С. 123–124, ил. 7; Мусин 2009а. С. 223; Мусин 2009б. С. 252–255, рис. 12: 1, 13: 3). В 2015 г. раковина св. Иакова обнаружена в погребении в саркофаге второй половины XIII в., открытом в церкви Богородицы, построенной королем Даниилом Романовичем близ своей резиденции в Холме<sup>8</sup>.

Подводя итоги, следует подчеркнуть, что в целом бытование найденных в Звенигороде и рассмотренных выше предметов личного благочестия датировано довольно широко (конец XI – первая половина XIII в.), что соответствует периоду основания, развития и разрушения самого города. Следовательно, мы можем сделать вывод, что паломничество как явление религиозно-церковного характера существовало здесь уже на раннем этапе функционирования Звенигорода. Происхождение находок исключительно с богатых усадеб убеждает нас в том, что паломничество было уделом, в первую очередь, элитных слоев общества. Кроме того, явление паломничества, до сих пор еще слабо прослеживаемое в материальных остатках, характеризует особую сторону межкультурных контактов Руси, которые связывали христианское сообщество Восточной Европы с сакральным миром самых известных святынь Латинского Запада и Ближнего Востока.

<sup>8</sup> Выражаю глубокую благодарность одному из руководителей археологических исследований в Хелме (Люблинское воеводство, Польша) Станиславу Голубу за предоставленную информацию и возможность ее использовать.

## БИБЛІОГРАФІЯ

- Александрович В.* Мистецтво Галицько-Волинської держави. Львів: Інститут українознавства ім. І. Крип'якевича НАНУ, 1999.
- Власова Г. М.* Мастерская косторезов в Звенигороде // Записки Одесского археологического общества. 2. 1967. С. 228–235.
- Войтович Л. В.* Княжа доба: портрети еліти. Біла Церква: О. Пшонківський, 2006.
- Грушевський М.* Звенигород Галицький // Записки Наукового товариства ім. Т. Шевченка. 31. 1899. С. 1–28.
- Гупало В.* Звенигород і Звенигородська земля у XI–XIII століттях (соціоісторична реконструкція). Львів: Простір-М, 2014.
- Гуревич Ф. Д.* Новые данные о стеклянных иконках-литиках на территории СССР // Византийский временник. 43. 1982. С. 178–182.
- Залесская В. Н.* Фессалоникские иконы-евлогии и образки эпохи Латинской империи // Пилигримы: историко-культурная роль паломничества. В. Н. Залесская (науч. ред.). СПб.: Изд-во Гос. Эрмитажа, 2001. С. 78–82.
- Ипатьевская летопись. Полное собрание русских летописей 2. М.: Языки русской культуры, 1998.
- Могитич І.* Церкви Звенигорода // Вісник Укрзахідпроект-реставрація. 3. 1995. С. 18–21.
- Мусин А. Е.* Археология древнерусского паломничества в Святую Землю в XII–XV веках // Богословские труды. 35: К 150-летию Русской Духовной миссии в Иерусалиме (1847–1997). 1999. С. 92–110.
- Мусин А. Е.* «Камень аспиден зелен». Об одной группе древнерусских крестов из порфирита // Российская археология. 3. 2003. С. 145–155.
- Мусин А. Е.* Паломничество и особенности «перенесения сакрального» в христианской Европе // Новые Иерусалимы. Иеротопия и иконография сакральных пространств. А. М. Лидов (ред.). М.: Индрик, 2009а. С. 221–255.
- Мусин А. Е.* Паломничество в Древней Руси: исторические концепции и археологические реалии // Archeologia Abrahamica: исследования в области археологии и художественной традиции иудаизма, христианства и ислама. Л. А. Беляев (ред.-сост.). М.: Индрик, 2009б. С. 231–272.
- Пескова А. А.* Паломнические древности в древнерусском городе // Ладога и религиозное сознание: сборник статей. Третьи чтения памяти Анны Мачинской, Старая Ладога, 20–22 декабря 1997 г. Материалы к чтением. Д. А. Мачинский (науч. ред.). СПб.: Б. и., 1997. С. 48–50.
- Пескова А. А.* Паломнические реликвии Святой Земли в древнерусском городе // Пилигримы: историко-культурная роль паломничества. В. Н. Залесская (науч. ред.). СПб.: Изд-во Гос. Эрмитажа, 2001. С. 113–126.
- Свешников И. К.* Отчет об археологических работах Львовского государственного исторического музея в 1954 году. Научный архив Института археологии Национальной академии наук Украины. Фонд экспедиционный. 1954. № 2208.
- Свешников И. К.* Исследование пригорода древнерусского Звенигорода // Труды V Международного конгресса археологов-славистов. Киев, 18–25 сентября 1985 г. Т. 2. Секция III: Жизнь и быт средневекового города. Секция IV: Средневековый город и его округа. П. П. Толочко (отв. ред.). Киев: Наукова думка, 1988. С. 142–147.
- Свешников И. К.* Звенигород // Археология Прикарпатья, Волыни и Закарпатья (раннеславянский и древнерусский периоды). А. П. Черныш (отв. ред.). Киев: Наукова думка, 1990. С. 107–110.
- Свешников І. К.* Дослідження давнього Звенигорода у 1982–1983 рр. // Археологія. 57. 1987а. С. 94–101.
- Свешников І. К.* Звенигород: красназвичий нарис. Львів: Каменяр, 1987б.
- Свешников І. К.* Звіт з роботи Звенигородської археологічної експедиції в 1987 році. Научный архив Института украиноведения им. И. Крип'якевича Национальной академии наук Украины. Опис 2. Од. зб. 1160. 1987в.
- Степаненко В. П.* Свинцовая иконка из Новгорода и культ св. Димитрия Солунского в Византии и Болгарии конца XII – первой половины XIII века // Византия в контексте мировой истории: Материалы научной конференции, посвященной памяти А. В. Банк. В. Н. Залесская (отв. ред.). СПб.: Изд-во Гос. Эрмитажа, 2004. С. 150–161.
- Терський С.* Археологія доби Галицько-Волинської держави. Львів: Інститут українознавства ім. І. Крип'якевича НАНУ, 2002.
- Długosz Jan.* Jana Długosza kanonika krakowskiego Dziejów polskich ksiąg dwanaście (Historia polonica Ioannis Długossi seu Longini Canonici Cracoviensis). T. 5. L. 12. Kraków: w drukarni «Czasu» W. Kirchmayera, 1870.
- Hupalo V.* Christian devotional objects from early medieval Zvenigorod (now Zvenygorod, Ukraine) // Rome, Constantinople and Newly-Converted Europe. Archaeological and Historical Evidence. M. Salamon, M. Wołoszyn, A. Musin, P. Špehar, M. Hardt, M. P. Kruk, A. Sulikowska-Gąska (eds.). Vol. 2. U źródeł Europy Środkowo-wschodniej / Frühzeit Ostmitteleuropas 1. 2. Kraków; Leipzig; Rzeszów; Warszawa: PAU, GWZO, IAUR, IAE PAN, 2012. P. 591–610.
- Korabiewicz W.* Śladami amuletu. Warszawa: Arkady, 1974.
- Musin A. Z.* wiecznego Rzymu nad Bug: znaki pielgrzymie z Czerwień // Czerwień – gród między Wschodem a Zachodem. Katalog wystawy. J. Bagińska, M. Piotrowski, M. Wołoszyn (red.). Tomaszów Lubelski; Leipzig; Lublin; Rzeszów: Muzeum Regionalne im. dr. Janusza Petera, IAE PAN, IA UR, GWZO, 2012. S. 243–255.



## К ВОПРОСУ О МОНЕТЕ-ОБЕРЕГЕ МИХАИЛА ИТАЛИКА: СОЛИД ИМПЕРАТОРА ЮСТИНИАНА II 705–711 гг. ИЗ КОЛЛЕКЦИИ ЭРМИТАЖА

### ВВЕДЕНИЕ

Известно немало случаев употребления византийских монет в символических целях. В разное время и в разных культурах они чаще всего выступали как знаки отличия, обереги от болезней и «дурного глаза», а также как предметы личного благочестия. Такие монеты имеют отверстия (иногда их два и более), ушки или даже оправы. Их можно рассматривать в связи с византийской магией или верованиями и обычаями других народов в контексте вторичного использования. Оба эти аспекта взаимосвязаны, и не всегда удастся однозначно ответить на вопрос, в какой культурной среде бытовали конкретные памятники. Так, для ранневизантийского периода характерно использование золотых монет и медальонов в подвесках, поясах, браслетах и других ювелирных украшениях, которые были в моде у столичной элиты. Такие изделия были востребованы и у правителей соседних с Византией народов; некоторые из них изготавливались византийскими ювелирами для варваров как дипломатические и иные статусные дары. Иногда монеты размещались на изделии таким образом, чтобы показать их с обеих сторон, как например, на поясе из музея Метрополитен в Нью-Йорке, украшенном четырьмя золотыми медальонами Маврикия Тиберия (582–602), восемью солидами этого же императора, а также одним солидом Феодосия II (402–450) и четырьмя солидами совместного правления Юстина I и Юстиниана I (527) (Metropolitan Museum. № 17.190.147; 1991.136). Чаще же предпочтение при

изготовлении таких вещей отдавалось демонстрации лицевой стороны монет, как это можно видеть на браслетах из коллекции Дамбартон Оукс (Dumbarton Oaks. № BZ.1938.65), где на каждом из них в центре помещен солид императора Фоки (602–610) в окружении четырех тремиссов, чеканенных Мавриkiem (582–602), Фокой и Ираклием (610–641).

Истоки такой моды восходят к древнегреческой культуре, в которой известны ювелирные изделия с монетами (Горская 2012. С. 24, № 2), и к культуре поздней Римской империи, императоры которой посылали в дар соседним варварским королям тяжеловесные золотые медальоны (их вес в несколько раз превышал вес обиходных монет) (см.: Bursche 2001). В варварской среде к медальонам приделывали ушки для ношения их на груди в качестве знаков отличия и принадлежности к римской военно-политической системе. Они припаивались таким образом, чтобы изображение императора при ношении медальонов оказывалось хорошо обозримо. Стилистически все известные на сегодняшний день ушки принадлежат изделиям германского круга, а использование римских медальонов германскими правителями как знаков отличия прослеживается вплоть до VI в. (Bursche 2001. Р. 89). В коллекции Государственного Эрмитажа хранятся два медальона (каждый достоинством в 10 солидов) с ушками: Константина I (307–337), чеканенный в Фессалониках в 324 г., и Констанция II (324–361), чеканенный в Антиохии (рис. 1). Более



Рис. 1. Римская империя. Медальоны: 1 – Константин I (306–337). Фессалоника. 324 г. Медальон. Золото. Диамет. 48 мм. Вес 43,86 г. 980° (медальон), 900° (ушко). ГЭ. Инв. № ОН-А-Аз-2125; 2 – Констанций II (324–361). Антиохия. Медальон. Золото. Диамет. 49 мм. Вес 41,89 г. 958° (медальон), 916° (ушко). ГЭ. Инв. № ОН-А-Аз-2142.



Рис. 2. Древняя Греция. Александр Македонский (336–323 гг. до н. э.). Македония. Медь. Диамет. 18,4 мм. Вес 6,40 г. ГЭ. Инв. № ОН-А-ДГ-6209

изысканные оправы для медальонов изготавливались византийскими мастерами в конце IV в. В Дамбартон Оукс хранится круглая (Dumbarton Oaks. № BZ.1970.37.1&2) и шестигранная (Dumbarton Oaks. № BZ.1975.6.1-2) подвески с цилиндрическими ушками, в центре которых помещены медальоны Константина I 324 г. и 321 г. (оба достоинством в 2 солида).

Помимо описанного типа вторичного использования монет, в ранней Византии практиковалось применение давно вышедших из обращения монет Древней Греции и Рима в магических целях. В проповедях свт. Иоанна Златоуста, константинопольского архиепископа второй половины IV – начала V в., порицавшего магические практики, в числе амулетов и апотропеев, повсеместно употреблявшихся населением столицы во время болезней и защищающих от дурного глаза, фигурируют медные монеты Александра Македонского (Ioannes Chrysostomus, *Ad illuminandos catechesis*, II: 52; цит. по: Maguire 1995. P. 4) (рис. 2). На периферии импе-

рии, как свидетельствуют археологические раскопки в городе Анемурии в Израиле, в VII в. употреблялись как обереги монеты римских императоров II–III вв., выпущенные в местных городах. Некоторые исследователи полагают, что название города на монетах считалось основным источником их магической силы (Russell 1995. P. 47–48).

В постиконоборческую эпоху Отцы Церкви, понимая тщетность попыток полностью искоренить магические практики, предлагали заместить языческие амулеты филактериями с христианскими образами и символами – по сути, умножая тем самым число магических объектов (Барабанов 2002. С. 217). Отражением этих процессов является рекомендация византийского автора XI в. Кекавмена использовать вместо языческих филактерий кресты, реликвии или иконки с образами Христа, Богородицы и святых (Kekaumenos, *Strategikon*, § 117; цит. по: Morrisson 2014. P. 412). Он ничего не говорит о монетах, но они вполне могли использоваться в качестве небольших иконок, которые было удобно постоянно носить при себе, поскольку прекрасно подходили для этих целей (Morrisson 2014. P. 409–429).

#### ВИЗАНТИЙСКИЕ МОНЕТЫ СО СЛЕДАМИ ВТОРИЧНОГО ИСПОЛЬЗОВАНИЯ В СОБРАНИИ ЭРМИТАЖА

Прежде чем перейти к основной теме этой статьи, я хотела бы дать общий обзор золотых византийских монет из коллекции Эрмитажа со следами вторичного использования<sup>1</sup>. В отделе нумизматики хранятся более 2500 золотых византийских монет, из них 385 экз. были так или иначе использованы вто-



Рис. 3. Византия. Монеты с отверстиями, ориентированными на лицевую сторону: 1 – Анастасий I (491–518). Константинополь. Солид. Золото. Диамет. 20 мм. Вес 4,35 г. ГЭ. Инв. № ОН-А-Аз-3227; 2 – Юстиниан I (527–565). Константинополь. Солид. Золото. Диамет. 21 мм. Вес 4,47 г. ГЭ. Инв. № ОН-А-Аз-3272; 3 – Тибериус II (578–582). Константинополь. Солид. Золото. Д. 20 мм. В. 4,47 г. ГЭ. Инв. № ОН-А-Аз-3054

<sup>1</sup> Я намеренно оставляю на будущее подобный анализ серебряных и медных монет, поскольку для заявленной темы они менее актуальны.





Рис. 4. Византия. Монеты с отверстиями, ориентированными на обратную сторону: 1 – Виктория. Анастасий I (491–518). Фессалоника. Солид. Золото. Д. 20 мм. В. 4,47 г. ГЭ. Инв. № ОН-А-Аз-3231; 2 – Ангел. Юстиниан I (527–565). Константинополь. Солид. Золото. Диам. 21 мм. Вес 4,42 г. ГЭ. Инв. № ОН-А-Аз-3312; 3 – Крест. Ираклий (610–641). Константинополь. Солид. Золото. Диам. 21 мм. Вес 4,40 г. ГЭ. Инв. № ОН-А-Аз-3618

рично не по прямому назначению. Если проследить хронологическое распределение таких монет, то вырисовывается следующая картина: около 35 % монет составляют выпуски конца V – начала VIII вв.; только 3% относятся к монетам императоров иконоборческого периода, и подавляющее большинство – около 62 % – приходится на постиконоборческое время.

Далеко не всегда для монет в эрмитажной коллекции имеются достоверные сведения о контексте находки, поэтому трудно судить об этнокультурной среде, в которой бытовали византийские монеты, обретшие «вторую жизнь». Тем не менее, наблюдения над особенностями расположения отверстий или ушек по отношению к изображениям на монетах в сочетании со свидетельствами письменных источников и данными археологических исследований позволяют сделать некоторые выводы общего характера.

Монеты ранневизантийского времени из коллекции Эрмитажа, имеющие отверстия, в подавляющем

большинстве случаев (85 экз.) были предназначены для демонстрации лицевой стороны с изображениями императоров (рис. 3). Монет, ориентированных обратной стороной, где представлены образы Виктории, Ангела или Голгофского креста (рис. 4) в три раза меньше (27 экз.).

Чуть больше монет (30 экз.) имеют по два и более пробитых отверстия, расположенных иногда строго по оси монетных изображений, иногда – произвольно (рис. 5). Такие монеты были предназначены для использования в ожерельях и украшениях одежды и конской упряжи, характерных для варварской среды. Это можно видеть на примере памятников из Перещепинского комплекса VII в. (Львова 1997. С. 52–54; Сокровища хана Кубрата 1997. С. 126–129, кат. № 101–131).

Монеты иконоборческого периода имели изображения императоров на обеих сторонах, поэтому выбор местоположения для отверстия зависел от личных пристрастий, либо был случаен. В коллекции



Рис. 5. Византия. Монеты с двумя отверстиями: 1 – Византийская империя. Ираклий (610–641). Константинополь. Солид. Золото. Диам. 20 мм. Вес 4,50 г. ГЭ. Инв. № ОН-А-Аз-3648; 2 – Византийская империя. Констант II (641–668). Константинополь. Солид. Золото. Диам. 20 мм. Вес 4,32 г. ГЭ. Инв. № ОН-А-Аз-3901



Рис. 6. Византия. Монеты-«иконки». Лицевая сторона: 1 – Христос Пантократор. Константин IX (1042–1055). Константинополь. Номисма тетартерон. Золото. Диам. 18 мм. Вес 3,99 г. ГЭ. Инв. № ОН-А-Аз-3112; 2 – Христос на троне. Александр (912–913). Константинополь. Солид. Золото. Диам. 21,5 мм. Вес 4,36 г. ГЭ. Инв. № ОН-А-Аз-4110; 3 – Богоматерь Оранта погрудно. Михаил VI (1056–1057). Константинополь. Номисма тетартерон. Золото. Диам. 19,5 мм. В. 4,00 г. ГЭ. Инв. № ОН-А-Аз-3118; 4 – Богоматерь на троне. Мануил I (1143–1180). Фессалоника. Трахся. Электр. Диам. 32,5 мм. Вес 4,55 г. ГЭ. Инв. № ОН-А-Аз-3171



Рис. 7. Византия. Монеты – христианские обереги. Обратная сторона:  
 1 – Два императора. Василий II и Константин VIII (976–1025). Константинополь. Номисма тетартерон. Золото. Диам. 22,5 мм. Вес 4,10 г. ГЭ. Инв. № ОН-А-Аз-4162;  
 2 – Император и Христос. Андроник I (1183–1185). Константинополь. Иперпер. Золото. Диам. 30,5 мм. Вес 4,20 г. ГЭ. Инв. № ОН-А-Аз-3163;  
 3 – Император и Богоматерь. Константин X (1059–1067). Константинополь. Номисма стамена. Золото. Диам. 24×29 мм. Вес 4,27 г. ГЭ. Инв. № ОН-А-Аз-3124;  
 4 – Император и Архангел Михаил. Исаак II (1185–1195). Константинополь. Иперпер. Золото. Диам. 28,5 мм. Вес 4,25 г. ГЭ. Инв. № ОН-А-Аз-3210

Эрмитажа всего семь монет этого времени имеют отверстия.

Наблюдения над византийскими монетами постиконоборческого периода из коллекции Эрмитажа обнаруживают примеры их использования с различными целями, в том числе и как иконок-подвесок. Многие из них (62 экз.) имеют отверстия (в ряде случаев сохранились вставленные в отверстия кольца), припаянные ушки или оправы, ориентированные на ношение таких подвесок лицевыми сторонами (где преимущественно изображены Иисус Христос или Богоматерь) на зрителя (рис. 6). Большинство монет (143 экз.) имеют следы вторичного использования с ориентацией на обратную сторону, где преобладают двухфигурные композиции: два императора, император и Христос, император и Богоматерь, император и святой (рис. 7). Такие монеты могли использоваться как христианские обереги, о чем несколько подробнее будет сказано ниже. Монеты этого периода могли пробиваться в двух и более местах (31 экз.)

#### ДАР МИХАИЛА ИТАЛИКА

Исходя из рассмотренных особенностей использования византийских монет в различных культурных практиках, необходимо обратиться к ценному письменному свидетельству, разбор которого я хотела бы предварить введение в научный оборот интересного памятника византийской апотропеической магии. Это письмо Михаила Италика – источник хорошо изученный, в том числе нумизматами, поскольку он является по сути единственным дошедшим до нас относительно подробным письменным свидетельством использования монет в византийской магии (Laurent 1940. P. 3–16; Bertelè 1948. P. 91–106; Maguire 1995. P. 6; Perassi 2005. P. 363–405; Bendall, Morrisson 2012. P. 217–238; Morrisson 2014. P. 409–429; письмо опубликовано в: Michel Italikos 1972. P. 209–210, № 33). Я пользуюсь английским переводом фрагмента послания, приведенным в статье С. Бендалла и С. Морриссон, а также русским переводом другого фрагмента письма, не процитированного в вышеупомянутой статье, но важного для описания этого оберега (Пападимитриу 1905. С. 162–163, прим. 104). В обеих работах переводы даются параллельно с оригинальным греческим текстом.

Послание было адресовано актуарию медицинской школы в Константинополе (полагают, что это был Михаил Пантекнес) и сопровождало дар адресату – золотую монету, подвешенную на цепочку

(ἀρτάνη). В свою очередь Михаил Италик получил ее от императрицы Ирины, когда та назначила его преподавателем медицинской школы в основанном ею монастыре Пантократора в Константинополе. Первоначально монета была оправлена мелкими жемчужинами, с двумя более крупными жемчужинами в месте крепления цепочки к монете, но, как признавался Михаил Италик, жемчуг ему пришлось продать из-за нехватки денег (Пападимитриу 1905. С. 162, прим. 104). Михаил Италик называет монету номисмой Константина I и описывает ее так: на одной стороне изображен Константин, «самый благочестивый и самый лучший император», вместе с Еленой, а на другой – Христос в «римском духе». На монете также был изображен крест, по кругу помещалась надпись «латинского характера». Италик рекомендовал носить монету как оберег, поскольку она имела неописуемую силу, эффективную против любого зла и особенно против болезни. Автор письма прямо говорил, что сила исходит не от изображенного креста, а от самой монеты. Примечательно то, как Италик объяснял природу магической сущности монеты: «Она исходит от какой-то божественной силы, которая, возможно, была введена в монету инструментами чеканщиков, и которая дает носящему ее защиту против злых сил». Отмечу, что на этот важный аспект для понимания причин использования монет в магии обратил внимание Г. Магуайр (Maguire 1995. P. 6). Говоря о различиях в употреблении конкретных монет как амулетов до и после иконоборчества, исследователь подчеркнул важную деталь: хотя в постиконоборческую эпоху Константин Великий как объект почитания вытеснил Александра Македонского, проводником магической силы и в том и в другом случае оставались сами монеты, а не изображенные на них образы и символы.

Еще одним важным моментом в письме Михаила Италика, особо отмеченным С. Бендаллом и С. Морриссон (Bendall, Morrisson 2012. P. 219), является данная им характеристика металла монеты и цепочки, к которой привешена монета: в то время как номисма была чеканена из золота высшей пробы (χρυσῶ τοῦ τιμαλφεστάτου), цепочка была изготовлена из низкопробного «беловатого», т. е. более светлого золота (χρυσῶ λευκοτέρου). При жизни Италика в византийском обиходе были монеты, появившиеся после реформы Алексея Комнина 1091/92 г., когда даже золотые иперперы утратили высокую пробу и чеканились из золота 750<sup>о</sup>, несколько более свет-



Рис. 8. Византия. Монеты, чеканенные после реформы 1091/92 г.: 1 – Мануил I (1143–1180). Константинополь. Иперпер. Золото. Диам. 29 мм. Вес 3,98 г. ГЭ. Инв. № ОН-А-Аз-3154; 2 – Мануил I (1143–1180). Константинополь. Трахея. Электр. Диам. 33 мм. Вес 3,89 г. ГЭ. Инв. № ОН-А-Аз-3156



Рис. 9. Византия. Алексей III Ангел (1195–1203). Константинополь. Иперпер. О. с. Золото. Диам. 29 мм. Вес 4,18 г. ГЭ. Инв. № ОН-А-Аз-3170



Рис. 10. Латинские правители в Фессалонике (1204–1224). Маломодульные выпуски. Трахея. Тип «С». О. с. Биллон. Диам. 23 мм. Вес 2,44 г. ГЭ. Инв. № ОН-А-В-5236



Рис. 11. Византия. Лев VI и Константин (908–912). Константинополь. Солид. Золото. Диам. 20 мм. Вес 4,31 г. ГЭ. Инв. № ОН-А-Аз-4883

лого, чем металл прежних высокопробных монет. Кроме того, выпускались электроновые трахеи, в которых содержание золота было 200° и ниже, а по цвету они были близки к серебряным (рис. 8). К середине XII в. все предшествующие реформе монеты уже достаточно давно были изъяты из обращения и забыты настолько, что их могли бы счесть даже выпусками Константина Великого.

Исследователи неоднократно пытались понять, какую же именно монету имел в виду Михаил Италик. Поскольку образ Христа никогда не изображался на монетах Древнего Рима и даже во время правления Константина Великого, а появился только в Византии (впервые в конце VII в., но широко распространился только с середины IX в.), автор письма обладал именно византийской монетой. Очевидно также, что он и его современники принимали за изображение свв. Константина и Елены совсем других персонажей: императора и императрицу или даже двух императоров, держащих крест, – образы самые обиходные в монетных типах Византии. Изображение же святого Константина на византийских монетах впервые появилось спустя полстолетия после смерти Михаила Италика, в правление Алексея III Ангела (1195–1203), где он представлен рядом с императором (рис. 9). Вместе с Еленой Константин изображен лишь раз – на медной монете Латинской империи первой половины XIII в. (рис. 10).

В определении типа монеты, о которой писал Италик, исследователи оказываются отнюдь не единодушны. В. Лоран считал, что это солид Льва VI и Константина (908–912) (рис. 11), где имя Льва в надписи могли принять за имя Елены (Laurent 1940. Р. 3–16). К. Перасси, вслед за Г. Магуайаром доказывала, что это солид Юстиниана II времени второго правления этого императора в 705–711 гг.

(Perassi 2005. Р. 363–405). Та легкость, с которой исследователи «находят» монету Италика в разных византийских выпусках, заставляет согласиться с выводом С. Бендалла и С. Морриссон, что ею могла быть любая византийская золотая номисма с изображением двух персонажей на одной стороне и Христом на другой, получившая в качестве оберега эпитет «константинат» (Bendall, Morrisson 2012. Р. 220).

В средневизантийский период (по мнению С. Морриссон, с XII в.), как и позднее – вплоть до XX в. – по свидетельствам очевидцев-путешественников традиция ношения «константинатов» фиксируется в различных регионах Средиземноморья и Балкан. При этом в качестве подобных христианских оберегов применялись и подлинные византийские монеты, и имитации (Morrisson 2014. Р. 409–429). Эту же традицию имел в виду и архимандрит Антонин (Капустин, 1817–1894), когда отмечал: «...Известно, что на Востоке все выпукло-битые монеты последних лет византийского царства слынут за Константиновы (т. наз. Константинаты), вследствие чего и носят с благоговением на груди вместе с крестом, тогда как на истинные монеты Константиновы никто и внимания не обращает» (Антонин 1861. С. 222).

### СОЛИД ЮСТИНИАНА II

В свете сведений о даре Михаила Италика и о предметах этого круга, я хотела бы рассмотреть любопытный памятник из нумизматического собрания Эрмитажа – солид Юстиниана II, чеканенный в 705–711 гг., с весьма искусно выполненным оглавлением, изготовленным позднее (рис. 12: 1).

При скудости письменных и археологических данных об использовании монет в византийской магии большое значение приобретают сами монеты со следами вторичного использования, могущие даже вне контекста находки пролить свет на их применение в новом качестве. Солид Юстиниана II из собрания Эрмитажа формально относится к ранней хронологической группе вторично использованных монет, однако следует отметить, что образ Христа в монетном чекане Византии более характерен для постиконоборческого периода.

Несомненно, его можно причислить к категории «константинатов». Главное же заключается в том, что он в целом соответствует описанию монеты Михаила Италика: 1) латинские надписи; 2) две персоны, держащие Голгофский крест, одна из которых,



Рис. 12. Византия. Юстиниан II (705–711). Константинополь: 1 – Солид. Золото. Диам. 20 мм. Вес 4,66 г. ГЭ. Инв. № ОН-А-Аз-4800; 2–4 – Оглавие на солиде Юстиниана II

безбородая, вполне могла бы быть принята за женскую фигуру; 3) разная проба золота монеты и оглавия. Отличаясь некоторыми элементами декора от монеты, которую Михаил Италик посылал в дар своему другу, солид из коллекции Эрмитажа важен как наглядная иллюстрация обычной использовать золотые византийские монеты в качестве христианских оберегов.

Привожу полное описание солида, превращенного в «константинат».

Л. с.: надпись по кругу  $\text{dN}i\text{hSChSREX REGNANT}i\text{CM}$  (Господь наш Иисус Христос, Царь царствующих). Погрудное изображение Христа «сирийского» типа с короткими вьющимися волосами, с усами и едва намеченной бородой. Позади головы – крестчатый нимб архаичного характера. Правая рука поднята на уровне груди в благословляющем жесте, в левой – книга Евангелия.

О. с.: надпись по кругу  $\text{DN}i\text{CS [TINIAN}i\text{CSET] T}i\text{B}e\text{R}i\text{C}S\text{P}P\text{A}'$  (Владыки наши Юстиниан и Тиберий вечные августы). Поясное изображение императоров анфас: слева Юстиниан с бородой, в короне, увенчанной крестом на полукружии, в дивитисии и хламиде; справа Тиберий без бороды, в тех же одеяниях. Оба поддерживают правыми руками крест с усиленными концами на основании и двух ступенях.

Инв. № ОН-А-Аз-4800 Д. 20 мм. В. 4,66 г. Проба золота монеты соответствует принятой в это время норме и составляет 980°.

Солид увенчан оглавием (рис. 12: 2–4), отличающимся по своему виду от монетных ушек, известных к настоящему времени<sup>2</sup>. Оно изготовлено из пластинки, поверхность которой украшена тремя гранями в виде ромбов с изображениями крестиков и окружающих их гладких треугольных граней. Концы свернутой в трубочку пластинки аккуратным образом припаяны к краю монеты, так что изображения на ней не были повреждены, а была лишь немного перекрыта часть надписи на оборотной стороне. Солид примечателен и сам по себе, поскольку на его лицевой стороне помещен образ Иисуса Христа, тип которого не получил развития в христианской иконографии. Однако следует отметить, что именно при Юстиниане II еще в первое его правление в 685–695 гг. на монетах появляется изображение Спасителя, которое станет во многом традиционным для христианского искусства (рис. 13). Солиды второго правления этого императора стали единственными монетами в истории византийской чеканки, представившими редкий иконографический тип Христа, т. н. «сирийский». Однако не этот столь значимый для христиан образ стал главным

<sup>2</sup> Даже с золотыми монетами обычно использовались более простые, гладкие либо рифленные ушки или металлические кольца, как можно судить не только по эрмитажной коллекции, но и по нумизматическим собраниям других музеев.



Рис. 13. Византийская империя. Юстиниан II (685–695). Константинополь. Солид. Золото. Диаметр 19 мм. Вес 4,35 г. ГЭ. Инв. № ОН-А-Аз-3947

для владельца монеты: оглавие припаяно к ней таким образом, что иконкой оказывается ее обратная сторона с изображением Юстиниана и его сына Тиберия, держащих крест на ступенях.

Золото, из которого изготовлено оглавие, имеет пробу 650°, что соотносится с характеристикой цепочки из «беловатого золота» на монете Михаила Италика. По-видимому, изготавливать ушки из более низкопробного золота было обычной практикой, что, возможно, связано с одновременностью чеканки монеты и изготовления дополнительных элементов для ее вторичного использования. Это подтверждают все золотые византийские монеты в собрании Отдела нумизматики Эрмитажа, имеющие ушки (либо их остатки) или кольца для подвешивания (18 экз.). Проба золота ушек значительно ниже, чем проба монет, а большинство колец изготовлены вообще из недорогих металлов с позолотой.

Было бы заманчиво предположить, что низкая проба золота на ушках коррелирует с падением золотого содержания в византийских монетах, которое прослеживается с середины XI в. и завершается превращением золотых монет в электровые и серебряные. Появившиеся в результате монетной реформы Алексея I в 1091/92 г. новые золотые монеты (как уже выше упоминалось) так и не обрели прежней высокой пробы и чеканились из золота 750°. Со временем проба постепенно снижалась. Таким образом, проба оглавия на солиде Юстиниана II соответствует пробе золотых монет, которые были в обращении во время жизни Михаила Италика, и могла бы датировать оберег временем не ранее середины XI в. Однако наблю-

дения над составом золота в ювелирных изделиях (в тех случаях, когда это возможно<sup>3</sup>), показывают, что ювелиры во все времена работали с золотом разной, но достаточно высокой пробы. Так, серьги и перстни IV–VII вв., место производства которых локализуется в Восточном Средиземноморье, сделаны в основном из золота 958°, иногда – 750° (Наследие византийского Херсона 2011. С. 453–455, №№ 54, 56–57, 59–61), изделия этого же региона, но более позднего времени, X–XII вв., тоже высокопробные (Наследие византийского Херсона 2011. С. 454, № 58). Ювелиры Северного Причерноморья ранневизантийского времени работали с золотом 833° и 750° (Наследие византийского Херсона 2011. С. 453, 457, №№ 55, 65, 67), а мастера Подонья (Приазовья) XI–XIII вв. – с золотом 500° (Наследие византийского Херсона 2011. С. 456, № 64). Византийские вещи X–XI вв. показывают высокую пробу золота: 900° и 950° (Наследие византийского Херсона 2011. С. 459–460, №№ 70–72). Ювелирные изделия, состоящие из нескольких частей, также не дают никаких ориентиров. Например, подвеска V–VII вв. изготовлена целиком из золота 750° (Наследие византийского Херсона 2011. С. 458, № 68), а в энколпионе X–XII вв. медальон имеет 800°, а петля – 900° (Наследие византийского Херсона 2011. С. 458, № 69). Оба эти памятника происходят из Восточного Средиземноморья. Византийские золотые изделия X–XV вв., хранящиеся в Отделе Востока Государственного Эрмитажа, также имеют, за редким исключением, высокую пробу<sup>4</sup>. В письменных источниках, собранных и проанализированных в одной из итоговых работ, посвященных художественным ремеслам, отмечается, что обычной практикой в работе ювелиров было использование для своих изделий переплавленных на металл старых украшений (Cutler 2002. P. 569–575).

По-видимому, следует признать, что у нас пока еще недостаточно данных, чтобы судить о том, в какой мере состав металла ушек на монетах может помочь датировать использование памятника в ином качестве. Больше возможностей для этого дает облик оглавия на эрмитажном солиде. В византийском прикладном искусстве такого рода оглавия (только гладкие, без крестиков на гранях) появляются на бронзовых крестах-энколпионах начиная с XI в.

<sup>3</sup> К сожалению, в публикациях памятников из драгоценных металлов очень редко указывается проба золота, поэтому общую картину представить пока трудно. Кроме того, невозможно и выявление отличий в пробе металла изделий, состоящих из нескольких частей.

<sup>4</sup> Благодарю ведущего научного сотрудника отдела Востока Государственного Эрмитажа В. Н. Залесскую за консультацию по этому вопросу.



Рис. 14. «Белгородская гривна». Амулет-змеевик. Диам. 49 мм. Размер с ушком 58 мм. Толщ. 3 мм. Вторая половина XI–XII в. Золото. ГРМ. Инв. № БК-2744.  
© Русский музей, Санкт-Петербург, 2016 г.

Например, энколпионы из Византийского музея и музея Бенаки в Афинах, а также из Королевского музея Онтаро в Торонто имеют граненые оглавия и датируются XI в. (Pitarakis 2006. P. 304, 325, cat. no. 375, 440, 441). Подобные оглавия известны и на золотых изделиях, таких как энколпион с Богородицей Агиосоритиссой XII в. из Ватопедского монастыря на Афоне (см. сайт «Русская икона»), энколпион-реликварий с изображением св. вмч. Димитрия на лицевой стороне и свв. мчч. Сергия и Вакха на оборотной стороне из коллекции Дамбартон Оукс (Kalavrezou 1997. P. 168, cat. no. 117).

Однако наиболее близкие аналогии оглавью на эрмитажном солиде Юстиниана II можно видеть на изделиях русских мастеров. В первую очередь это оглавие знаменитой «Белгородской гривны» – золотого змеевика из собрания Русского музея (рис. 14)<sup>5</sup>. Змеевик найден в 1877 г. в Белгородке под Киевом, датируется второй половиной XI–XII в. (Плешанова 1985. С. 191–192, илл. 4, 5; Пуцко 1994. С. 193–198). В отличие от оглавия на солиде Юстиниана, он целиком изготовлен из высокопробного золота 958<sup>о</sup>. Подобное оглавие, но без крестиков в ромбовидных гранях, украшает и «Смоленскую гривну» XII в. из собрания Эрмитажа (Львова, Пятницкий 2000. С. 259, кат. № R-4), ее проба также составляет 958<sup>о</sup>.

Кроме того, можно указать на оглавие детали серебряного позолоченного оплечья XII–XIII вв. из коллекции ГИМ, найденного во время раскопок А. С. Уварова в 1851 г. в Суздальском ополье (Авдусина 2012. С. 261, № 630).

Русские кресты-энколпионы, подобно их византийским прототипам, нередко увенчаны таким же

граненым оглавием, как например, можно видеть на памятниках XII–XIII вв. из коллекции ГИМ (Асташова, Петрова, Сарачева 2013. С. 117, 124–125, 162, 163, 183, 187, №№ 42, 44, 83, 92, 142, 200 и др.).

Представленные аналогии показывают, что подобное оглавие могло появиться на солиде Юстиниана II в равной степени и в Византии, и в Древней

Руси. К сожалению, нам ничего не известно о месте находки монеты, которое могло бы стать дополнительным доводом в решении вопроса о культурной среде бытования подвески. Она поступила в Эрмитаж в 1936 г. в составе собрания золотых монет Н. П. Лихачева (1862–1936). Поскольку коллекционер приобретал монеты на антикварных рынках России и Западной Европы, вопрос о происхождении монеты-оберега остается открытым.

### ЗОЛОТЫЕ ВИЗАНТИЙСКИЕ МОНЕТЫ-ПОДВЕСКИ В ДРЕВНЕЙ РУСИ

Золотые византийские монеты, находимые на территории Древней Руси, редко имеют следы вторичного использования. По сравнению с десятками неповрежденных монет, известных на сегодняшний день, они единичны.

Два солида Александра (912–913) были в разное время найдены во время раскопок в Гнездово. Один, из раскопок 1940 г., имеет отверстие и следы от утраченного ушка, ныне он хранится в Историческом музее в Смоленске (Тиханова 1945. С. 28–30; Галанов 2004. С. 44–45). Второй, из раскопок 2008 г. (находится ныне в музее кафедры археологии МГУ), сохранил приклепанное ушко (Енисова 2012. С. 85, № 198). На обеих монетах ушки были приделаны над изображениями императора и св. Александра, т.е. с ориентацией на оборотную сторону, тогда как на лицевой стороне монеты был изображен Христос на троне. В 1961 г. во время археологических раскопок во Пскове в контексте находок второй половины XI – начала XIII в. был обнаружен солид Константина VII и Романа II (945–959) с дву-

<sup>5</sup> Благодарю ст. н. с. Института истории материальной культуры РАН А. А. Пескову, которая обратила мое внимание на этот памятник.

<sup>6</sup> Благодарю ст. н. с. отдела древнерусского искусства Государственного Русского музея А. А. Макарову за сведения о пробе змеевика.



мя пробитыми по вертикальной оси отверстиями (рис. 15). Монета входила в состав, скорее всего, женского украшения, о чем свидетельствуют, помимо отверстий, полукруглые по форме загрязнения, сохранившиеся от некогда наложенных на монету с двух сторон неизвестных круглых предметов (Гурулева 2005. С. 32–38). Такого же типа солид, но с одним отверстием, ориентированным на оборотную сторону (где изображены императоры, держащие крест), был найден в Белоозере (Захаров 2004. Ил. 265: 7, но с ошибочной атрибуцией Василию II и Константину VIII [976–1025]). Эта монета может быть функционально определена как оберег-«константинат», но условно, поскольку для домонгольской Руси, как и в более позднее время, у нас не зафиксировано традиции использования оберегов-«константинов». Монеты из Киевского клада 1899 г. с рифлеными ушками ориентированы зрительно на образы Христа на лицевых сторонах. Это иперперы императоров Алексея I (1081–1118) 1092–1118 гг. и Иоанна II (1118–1143). К сожалению, пока нет данных о пробах золота ушек всех упомянутых монет, найденных на территории Древней Руси.

Кроме подлинных византийских монет, на территории Древней Руси находят подражания – как правило, литые – с отверстиями или ушками. Памятников такого рода, особенно имеющих точную привязку к местам находок, немного. В 1908 г. во время раскопок в Киеве на Старокиевской горе неподалеку от фундаментов Десятинной церкви, в женском погребении второй половины X в. (№ 122 по М. К. Каргеру), было найдено ожерелье из мелких бусин и серебряной позолоченной монеты с ушком, изготовленной по типу золотого солида Василия I и Константина (868–879) (Каргер 1958. С. 155). Ушко расположено над головами императоров, изображенных на оборотной стороне монеты, на лицевой стороне представлен Христос на троне. Похожего типа медная позолоченная имитация была найдена в 2012 г. в Гнездово (ныне хранится в Краснодарском музее). К сожалению, это случайная находка, лишенная культурного контекста (Волков, Пьянков 2013. С. 31, 33, ил. 1: 1). На имитации пробиты три отверстия над изображением двух императоров на оборотной стороне; возможно, было приклепано, но позже утрачено ушко.

Из археологических находок в Гнездово происходят еще две имитации. Одна – серебряная литая копия солида императоров Михаила II и Феофила (820/21–829), позолоченная после того, как к ней было



Рис. 15. Византийская империя. Константин VII и Роман II (945–959). Константинополь. Салид. Золото. Диам. 20 мм. Вес 4,11 г. ГЭ. Инв. № ОН-А-Аз-4886

приклепано ушко. Вторая имитация прежде считалась монетовидной подвеской, но после реставрации выяснилось, что это имитация солида одного из императоров Македонской династии (Шевцов 2015. С. 43–44).

Односторонняя серебряная подвеска с ушком – имитация оборотной стороны милиарисия Романа III (1028–1034), где изображен император в рост, была найдена во время археологических раскопок в 1899 г. в дер. Верхоляны (Гдовский район, Псковская область) в мужском погребении, около шеи погребенного. Во всех публикациях эта подвеска значится как имитация монеты Романа IV (1067–1071) (Кропоткин 1962. С. 26, № 72; Потин 1971. С. 76; Равдина 1988. С. 32, № 30), но эта атрибуция устарела.

Подражания, найденные на территории Древней Руси, отличаются от оберегов-«константинов», характерных для изделий Византии и поствизантийского времени в Средиземноморском и Балканском регионах (Bendall, Morrisson 2012. P. 231–233, 237–238, fig. 1–24; Morrisson 2014. P. 16–19, fig. 9–18; Гурулева 2016. С. 22–29). Возможно, на Руси в домонгольскую эпоху и были известны случаи использования таких оберегов, но дальнейшего развития эта традиция не получила.

## ЗАКЛЮЧЕНИЕ

Подводя итоги, следует сказать, что этнокультурная принадлежность солида Юстиниана II из коллекции Эрмитажа, служившего оберегом, пока не определяется однозначно. Приведенные в качестве аналогий памятники Византии и Восточной Европы показывают, что даже если оглавие было припаяно к монете Юстиниана II на Руси, то это могло произойти лишь в домонгольское время. Впрочем, все же более вероятно, что рассмотренный «константинат» был изготовлен в Византии во второй половине XI–XIII в.

## БИБЛИОГРАФИЯ

- Авдусина С. А.* Суздальское оплечье XII – начало XIII в. // Меч и златник. К 1150-летию зарождения Древнерусского государства: каталог выставки. Д. В. Журавлев, В. В. Мурашева (ред.-сост.). М.: Кучково поле, 2012. С. 261.
- Антонин (Капустин), архимандрит.* Заметки поклонника Святой Горы. // Труды Киевской духовной академии. 3 (октябрь). 1861. С. 210–244.
- Асташова Н. И., Петрова Л. А., Сарачева Т. Г.* Кресты-энколпионы из собрания Государственного исторического музея. М.: РИП холдинг, 2013.
- Барабанов Н. Д.* Византийские филактерии. Специфика арсенала // Античная древность и средние века. Вып. 33. Екатеринбург: Изд-во Урал. ун-та, 2002. С. 214–227.
- Волков И. В., Пьянков А. В.* Две монеты из новых поступлений в Краснодарский музей-заповедник // Третьи (III) «Анфимовские чтения» по археологии Западного Кавказа. Памятники раннего христианства на Западном Кавказе. К 1025-летию крещения Руси. Материалы международной археологической конференции (г. Краснодар, 27–29 мая 2013 г.). Т. А. Павленко, Р. Б. Схатум, В. В. Улитин (редкол.). Краснодар: Вика-Принт, 2013. С. 31–33.
- Галанов В. И.* Византийский золотой солид из Гнездово // Двенадцатая Всероссийская нумизматическая конференция. Москва, 19–24 апреля 2004 г. Тезисы докладов и сообщений. А. С. Мельникова (отв. ред.). М.: ООО «Тиссо-Полиграф», 2004. С. 44–45.
- Горская О. В.* Ожерелье с медальоном-монетой // Вторая жизнь. Монеты и медали в Европейском прикладном искусстве. Каталог выставки в Государственном Эрмитаже. Санкт-Петербург, 6 марта – 20 мая 2012. О. Г. Костюк (науч. ред.). СПб.: Изд-во Гос. Эрмитажа, 2012. С. 24.
- Гурулева В. В.* Псковская находка 1961 г. (золотая монета Константина Багрянородного) // Материалы и исследования Отдела нумизматики. Н. В. Ивочкина (науч. ред.). СПб.: Изд-во Гос. Эрмитажа, 2005. С. 32–38.
- Гурулева В. В.* Имитации-«константинаты» в коллекции византийских монет Государственного Эрмитажа // Нумизматические чтения Государственного исторического музея 2016 года. Москва, 22 и 23 ноября 2016 г. Материалы докладов и сообщений. Е. В. Захаров (отв. ред.). М.: ГИМ, 2016. С. 22–29.
- Енисова Н. В.* Монета-подвеска // Меч и златник. К 1150-летию зарождения Древнерусского государства: каталог выставки. Д. В. Журавлев, В. В. Мурашева (ред.-сост.). М.: Кучково поле, 2012. С. 85.
- Захаров С. Д.* Древнерусский город Белоозеро. М.: Индрик, 2004.
- Каргер М. К.* Древний Киев: очерки по истории материальной культуры древнерусского города. Т. 1. М.; Л.: Изд-во АН СССР, 1958.
- Кропоткин В. В.* Клады византийских монет на территории СССР. Свод археологических источников Е4-4. М.: Изд-во АН СССР, 1962.
- Львова З. А.* Вещи византийского и местного производства, предназначенные для кочевнической знати, и иранские вещи. Раздел 1: Реконструкция сложных вещей // Залеская В. Н., Львова З. А., Маршак Б. И., Соколова И. В., Фонарева Н. А. Сокровища хана Кубрата: Перешепинский клад. СПб.: Славия, 1997. С. 45–65.
- Львова З. А., Пятницкий Ю. А.* Смоленская гривна // Синай. Византия. Русь. Православное искусство с 6 до начала 20 века: каталог выставки. Государственный Эрмитаж, Санкт-Петербург, июнь – сентябрь 2000 г. О. Баддлей и др. (ред.). СПб., Синай: Гос. Эрмитаж, Фонд св. Екатерины, 2000. С. 259.
- Наследие византийского Херсона. Т. Яшаева, Е. Денисова, Н. Гинькут, В. Залеская, Д. Журавлев (авт.-сост.). Севастополь; Остин: Телескоп, ИАК Техас. ун-та, 2011.
- Пападимитриу С. Д.* Феодор Продром. Историко-литературное исследование. Одесса: «Экономическая» тип., 1905.
- Плешанова И. И.* Древнерусское декоративно-прикладное искусство в собрании Государственного Русского музея. Л.: Искусство, 1985.
- Потин В. М.* Монеты из погребений Древней Руси и их значение для археологии и этнографии // Нумизматика 4. А. А. Быков (науч. ред.). Труды Государственного Эрмитажа 12. Л.: Аврора, 1971. С. 49–119.
- Пуцко В. Г.* Білгородська гривна // Старожитності Русі-України. Збірник наукових праць. До 70-річчя М. Ю. Брайчевського. П. П. Толочко (відп. ред.). Київ: Академія Євробізнесу, 1994. С. 193–198.
- Равдина Т. В.* Погребения X–XI вв. с монетами на территории Древней Руси: каталог. М.: Наука, 1988.
- Русская икона. Энкалпион с Богоматерью Агиосоритиссой XII в. из Ватопедского монастыря на Афоне [http://www.ruicon.ru/arts-new/cargving/1x1-dtl/hudozhestvennaya\\_rezba/hristos\\_pantokrator\\_avers\\_madelonal/](http://www.ruicon.ru/arts-new/cargving/1x1-dtl/hudozhestvennaya_rezba/hristos_pantokrator_avers_madelonal/): дата обращения 1. 11. 2016.
- Сокровища хана Кубрата. Каталог выставки. В. Н. Залеская (ред.-сост.), М. Б. Пиотровский (общ. науч. ред.). СПб.: Славия, 1997.
- Тиханова М. А.* Золотая византийская подвеска-монета из женского погребения в Гнездове // Краткие сообщения Института истории материальной культуры. 11. 1945. С. 28–30.
- Шевцов А. О.* Подражания византийским монетам на территории Гнездовского археологического комплекса // Восемнадцатая (XVIII) Всероссийская нумизматическая конференция. Москва-Коломна, 20–25 апреля 2015 г. Тезисы докладов и сообщений. И. В. Ширяков (отв. ред.). М.: Триумф принт, 2015. С. 43–45.
- Bendall S., Morrisson C.* Byzantine «medals»: coins, amulets and piety // Byzantine religious culture: studies in honor of Alice-Mary Talbot. D. Sullivan, E. Fisher, S. Papaioannou (eds.). The medieval Mediterranean 92. Leiden; Boston (Mass.): Brill, 2012. P. 217–238.
- Bertelè T.* Costantino il Grande e S. Elena su alcune monete byzantine // Numismatica. 14 (4–6). 1948. P. 91–106.
- Bursche A.* Roman Gold Medallions as Power Symbols of Germanic elite // Roman Gold and the Development of the Early Germanic Kingdoms. Aspects of Technical, Socio-political, Socio-economic, Artistic and Intellectual Development, A. D. 1-550: symposium in Stockholm 14–16 November 1997. B. Magnus (ed.). Konferenser / Kungl. Vitterhets historie och antikvitets akademien 51. Stockholm: Kungl. Vitterhets historie och antikvitets akad, 2001. P. 128–164.
- Cutler A.* The Industries of Art // The Economic History of Byzantium: from the seventh through the fifteen century. A. E. Laiou (ed.). Vol. 2. Washington, D. C.: Dumbarton Oaks Research Library and Collection, 2002. P. 555–587.
- Dumbarton Oaks. Круглая подвеска с медальоном Константина I 324 г. № BZ.1970.37.1&2 <http://museum.doaks.org/OBJ27048?sid=4234&x=20944&port=2621>: дата обращения 1. 11. 2016.
- Dumbarton Oaks. Восемнадцатая подвеска с медальоном Константина I 321 г. № BZ.1975.6.1-2 <http://museum.doaks.org/OBJ27049?sid=4234&x=20960&port=2621>: дата обращения 1. 11. 2016.
- Dumbarton Oaks. Браслеты с монетами Маврикия (582–602), Фоки (602–610) и Ираклия (610–641). № BZ.1938.65 <http://museum.doaks.org/OBJ109230?sid=4506&x=21656&port=3271>: дата обращения 1. 11. 2016.
- Kalavrezou I.* Enkolpion Reliquary of Saint Demetrios // The Glory of Byzantium: Art and Culture of the Middle Byzantine Era, A. D. 843–1261. H. C. Evans, W. D. Wixom (eds.). New York: The Metropolitan Museum of Art, 1997. P. 168.
- Laurent V.* Numismatique et folklore dans la tradition byzantine // Cronica numismatica si arheologica 15. 1940. P. 3–16.
- Maguire H.* Introduction // Byzantine Magic. H. Maguire (ed.). Washington, D. C.: Dumbarton Oaks Research Library and Collection, 1995. P. 1–7.
- Metropolitan Museum. Пояс № 17.190.147; 1991.136 [http://www.metmuseum.org/art/collection/search/464030?sortBy=Date&deptids=17&when=A.D.+500-1000&what=Gold&ao=on&fit=\\*amp;offset=100&amp;rpp=20&pos=115](http://www.metmuseum.org/art/collection/search/464030?sortBy=Date&deptids=17&when=A.D.+500-1000&what=Gold&ao=on&fit=*amp;offset=100&amp;rpp=20&pos=115): дата обращения 1. 11. 2016.
- Michel Italikos.* Lettres et discours. P. Gautier (éd.). Paris: Institut français d'études byzantines, 1972.
- Morrisson C.* Monnaies et amulettes Byzantines à motifs chrétiens // Les savoirs magiques et leur transmission de l'Antiquité à la Renaissance V. Dasen, J.-M. Spieser (éd.). Micrologus Library 60. Firenze: SISMEL, Edizioni del Galluzzo, 2014. P. 409–429.
- Perassi C.* Un prodigioso filatterio monetale nella Costantinopoli del XII secolo: l'epistola 33 di Michele Italico // Aevum. 79 (2). 2005. P. 363–405.
- Pitarakis B.* Les croix-reliquaires pectorales byzantines en bronze. Bibliothèque des Cahiers Archéologiques 16. Paris: Picard, 2006.
- Russell J.* The Archaeological Context of Byzantine Magic // Byzantine Magic. H. Maguire (ed.). Washington, D. C.: Dumbarton Oaks Research Library and Collection, 1995. P. 35–50.

## THE SYMBOLISM OF THE RITUAL DEPOSITION IN THE CHURCHES OF MEDIÉVAL MOLDAVIA AFTER SOME ARCHAEOLOGICAL DATA FROM SUCEAVA COUNTY (ROMANIA)

THE CONSTRUCTION of a medieval building was marked by symbolic moments and facts. From Romanian medieval tradition, we have some habits to give a good fortune for a house: there were rituals for the protection of the groundwork, of the walls and of the whole house. When a wooden house was raised, the owner put the written message with magical use between wooden trunks. Under the doorstep, after the house had been finished, the owner buried a few coins to provide wealth for his family. The coins were put with the same purpose also in the four corners of the house (Marianciuc 1999. P. 268). Some customs were known from the ancient traditions, but some could be observed during archaeological researches.

If a new building was to be raised, the owner had to undertake certain actions reflecting the phases of the construction process: construction of the foundation and walls and the end of the construction (Camilar 2014. P. 104–105). At the same time, when an important building was raised, the symbols of this kind differed from the ones used for an ordinary construction. When a prince or a nobleman started the construction of a church or a fortress this act represented an important social statement and an expression of power and wealth (Creighton 2002. P. 110). In Mediaeval Moldavia, when the construction was finished, an inscription was put above the entrance containing the main information about the benefactor, the date of the construction and who was the saint protector if it was a church. Every activity had its meaning, including the choice of the saint protector. In the inscription on the church in Reuseni (Suceava county, Romania) dedicated by Stephen the Great to the Beheading of Saint John the Baptist it was possible to see the motivation of that choice: *in this place where his father, Bogdan, was beheaded* (Székely, Gorovei 2003. P. 67).

Had that inscription survived until now, the researchers could obtain valuable data about its construction, but in many cases the original inscription is missing. In the present case, archaeological investigations could reveal part of the history of the monument (Batariuc 2012. P. 333–355).

During the Mediaeval Age, laying of a foundation was an event of significance, it was linked with something that arose in a particular moment: a state, a city or a house (Papacostea 1980. P. 180). This tradition was widely practised as a proof of following the customs, but it differed from county to county and sometimes even in two neighbouring villages. There were no rules generally accepted.

Certain aspects of construction were legally registered so that in the documents concerned with the action, the researchers can find important information about the donor, the donated place (land) and the borders of the donated area. It was an official document necessary both for the giver and receiver (Cronț 1960. P. 78). After the official transactions had been accomplished new activities related with tradition started basing on the customs of that particular place.

Construction of a church followed some of these traditions but it was related with no a common building. When a church was built everything concerned with it was sacred, beginning with the land where it was constructed to its roof. The church was the tent of God and this fact had to be revered during the construction: each of the three halls had its own role. The extension that linked the exterior with the interior sacred space was the hallway (Rom. *pridvor*) (Herea 2013. P. 99). Mircea Vulcănescu observed 40 years ago that from the mythological point of view a traditional house was the centre of human life, a sacred and a profane space at the same time. The relation with the outer world was realized through the hallway (Vulcănescu 1987. P. 448). Thus, we observe a strong correlation between a strict rule and a custom. They both were not to be disregarded. Where the traces of the ritual symbols are observable on a fresco or in the decoration of the church, a pattern based on analogies from other churches built in the same time mostly is easily recognized. However some of the rituals were practiced in secret so that only by luck it is possible to trace them.

Rituals are intended to communicate certain meaning coded in a symbolic language (Sørensen 2005. P. 50). However now it is difficult to identify whether



Fig. 1. Coin hoard discovered during the archaeological researches carried out at the Church of *The Assumption of the Virgin Mary* near Suceava (Suceava county, Romania). Museum of History of Bucovina, Suceava county, Romania (after: Dejan 2013. P. 176, pl. 1)

the symbolic used 500 years ago expressed the same meaning as that deduced by modern ethnological studies. Some of these meanings are still observable and comprehensible because they are used in modern practice but others have not survived.

Archaeological investigations are able to trace certain ancient rituals except for numerous secret ones. In few instances, archaeologists can reveal some special activities linked with a ritual. The possibility to find traces of this kind of rituals is very limited. The history and the transformations of a monument reduce the chance of the discoveries. We can suppose that always there were some symbolic activities which emphasized the 'birth' of the construction, but only few of them have been discovered. Archaeological researches carried out in medieval churches have revealed some rituals linked with the traditions concerned with foundation of the monument or with graves sheltered in it.

The most common mediaeval ritual (originated from antiquity) to immortalize some moment, in this case the construction of a church, was putting a coin in a specially chosen place. The builder thus sent certain information to eternity: the time when the church was built, who was then the ruler of the country and who ordered the beginning of the construction. The archaeological researches carried out in the Medieval Armenian Church of *The Assumption of the Virgin Mary* (near Suceava city, Suceava county) in 2010, unearthed a hoard with seven Moldavian coins issued during the rule of Bogdan III<sup>rd</sup> (1504–1517) (fig. 1). The deposition of this hoard was linked with the start of the construction works, probably between 1511 and 1512. In the same time, the number of coins, seven, was symbolic and the place where the hoard was hidden was also meaningful: at the base of a scaffold pillar (Dejan 2013. P. 170–171). Another discovery was made at the Saint Onufrios Church in Siret-Mănăstioara (Suceava county), reconstructed at the end of the 17<sup>th</sup> century. During the restoration works in 1990s, below the doorstep of the entrance to the church was found a necklace composed of 40 silver coins (fig. 2). The coins were issued between 1581 and 1623 (Dejan 2011. P. 25–32).

During the archaeological investigations conducted between 1995 and 1996 at the Saint Nicolas Church in the Probota Monastery (Suceava county) built in 1530, there was found a liturgical vessel used for keeping the holy water. The vessel was broken and the shards were put in a special place: in a drain for the water used in religious ceremonies (Pușcașu 2013. P. 38–39). After the vessel was broken, its religious meaning was not



Fig. 2. Coin necklace discovered during the restoration works made at St. Onufrios Church in Siret (Suceava county, Romania).  
Museum of History of Bucovina, Suceava county,  
Romania (after: Dejan 2011. P. 31, pl. 1)

lost so that the object could not be thrown out. Another vessel, from the 16<sup>th</sup> century, was discovered at the Monastery of Coșula (Botoșani county) in a niche in the apse that was intended specially for keeping the object (Băltuță 2007. P. 3) (fig. 3). A discovery of a similar type was reported from the Suceava-Saint George Church where a vessel was found in the apse but unfortunately, the object was not recovered from the workers (information from the regretted Dr. P. V. Batariuc).

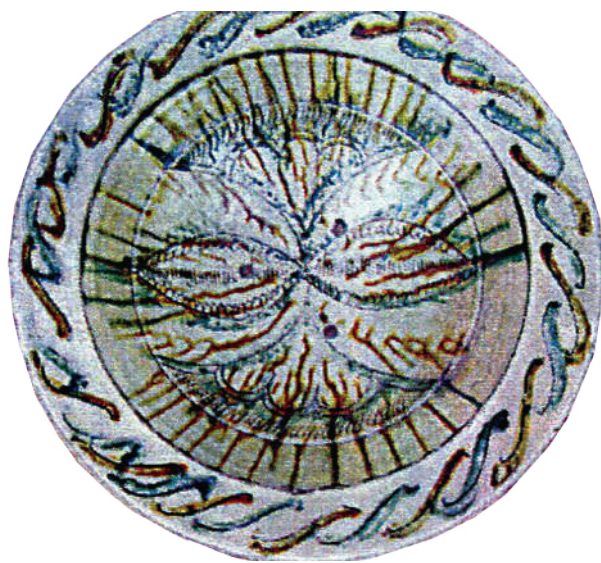

Fig. 3. Plate discovered during the archaeological researches conducted in Coșula Monastery (Botoșani county, Romania).  
County Museum of Botoșani, Romania  
(after: Băltuță 2007. P. 5, pl. 1)

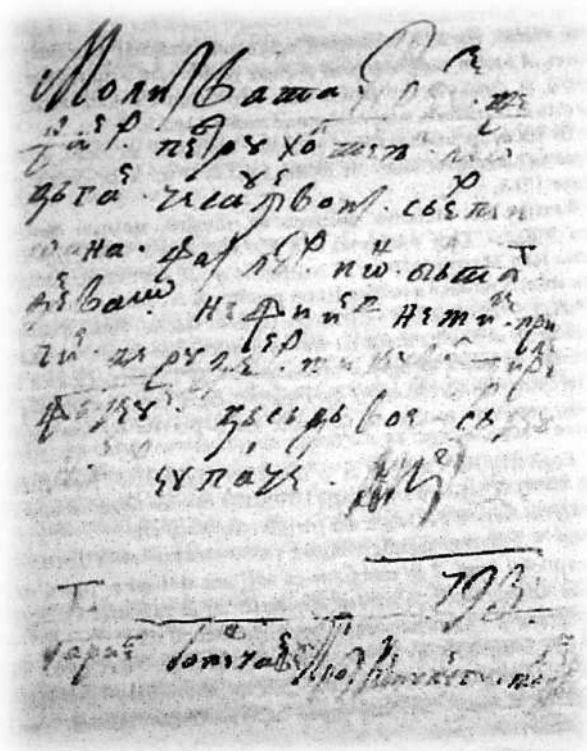

Fig. 4. Document from 1793 discovered during the dismantling works in the church in Vama (Suceava county, Romania). Museum of History of Bucovina, Suceava county, Romania (after: Prepeliuc 2013. P. 116, pl. 1)

In his research on Romanian mythology, Mircea Vulcănescu described a custom used by the owner when a new house was built: secret letters were put inside

the walls as talismans (Vulcănescu 1987. P. 449). The 18th century church from Vama was dismantled and moved to the Village Museum in Suceava. During the dismantling works, between the wooden trunks which constituted the church altar, was found a document on a wedding dated 1793 (Prepeliuc 2013. P. 113) (fig. 4). The most recent discovery was made in September 2016, when an old wooden house from Horodnicul de Jos (Suceava county) was moved to the Village Museum of Suceava: between the wooden trunks, in cross-shaped hollows, were found coins, incense and basil while below the doorstep there was found the head of a rooster (this information was kindly offered by our colleague Aurel Prepeliuc). An interesting custom was observed in the Romanian villages: under the doorstep of the house the head of a rooster was deposited (Camilar 2014. P. 109). The symbolic significance of this custom now has been lost but the local residents explain that their ancestors practised it and accordingly modern people must follow them (Marianciuc 1999. P. 267).

Romanian mythology comprises many rites concerned with construction which are practised still now. Meanwhile, the rules related with religious buildings are differing. In construction of a church of most importance were the religious notions of the house of God on the Earth. Some traditions, like that of hiding money under the doorstep or in the grave were originated in the pre-Christian period. However these traditions were not sustained at every church. Some of them were accepted, some were disregarded, so that they were of an optional character.

#### BIBLIOGRAPHY

- Batariuc P. V. Bisericile lui Ștefan cel Mare. Cercetări arheologice // Balș G. Bisericile lui Ștefan cel Mare. P. Batariuc, T. Sinigalia (ed.). Suceava: Karl A. Romstorfer Press, 2012. P. 333–355.
- Băltuță S. Ceramica de tip „Kuty” – aria de răspândire // Țara de Sus. 2 (1–2). 2007. P. 3–6.
- Camilar M. Arhitectura populară bucovineană. Suceava: ROF Press, 2014.
- Creighton O. H. Castles and Landscapes. Power, Community and Fortification in Medieval England. The archaeology of medieval Europe, 1100–1600. London: Continuum Press, 2002.
- Cronț G. Dreptul de ctitorie în Țara Românească și Moldova. Constituirea și natura juridică a fundațiilor din Evul Mediu // Studii și Materiale de Istorie Medie. 4. 1960. P. 77–116.
- Dejan M. O salbă descoperită la Siret-Biserica Sfântul Onufrie // Polska i Rumunia – związki historyczne i kulturowe – przeszłość i dzień dzisiejszy = Polonia și România – legături istorice și culturale – trecut și prezent. Materialele simpozionului. E. Wieruszewska-Calistru (ed.). Suceava: Musatinii Press, 2011. P. 25–32.
- Dejan M. Un tezaur de monede moldovenești de la începutul secolului al XVI-lea în legătură cu înființarea Mănăstirii armenesti „Adormirea Maicii Domnului-Hagigadar” din apropierea orașului Suceava // Arheologia Moldovei. 36. 2013. P. 167–176.

- Herea G. Mesajul eshatologic al spațiului liturgic creștin. Arhitectură și icoană în Moldova secolelor XV–XVI. Suceava: Karl A. Romstorfer Press, 2013.
- Marianciuc V. Obiceiuri și tradiții în construirea casei // Făt Frumos. Anuarul Muzeului Etnografic al Bucovinei. 1. 1999. P. 267–269.
- Papacostea Ș. Triumful luptei pentru neatârănare: întemeierea Moldovei și consolidarea statului feudal românesc // Constituirea statelor feudale românești. N. Stoicescu (ed.). Bucharest: Editura Academiei Republicii Socialiste România, 1980. P. 165–194.
- Prepeliuc A. Un document inedit din anul 1793 // Suceava-Anuarul Muzeului Bucovinei. 40. 2013. P. 113–116.
- Puşcașu V.-M. Mănăstirea Probota. Arheologie și istorie. Suceava: Karl A. Romstorfer Press, 2013.
- Sørensen J. Ritual as Action and Symbolic Expression // The Cultural Heritage of Medieval Rituals: genre and ritual. E. Østrem, M. B. Bruun, N. H. Petersen, G. Fleischer (eds.). Copenhagen: Museum Tusulanum Press, 2005. P. 49–64.
- Székelly M. M., Gorovei S. „Semne și minuni” pentru Ștefan voievod. Note de mentalitate medievală // Ștefan cel Mare și Sfânt (1504–2004). Portret în istorie. Șt. S. Gorovei (ed.). Sfânta Mănăstire Putna: Musatinii Press, 2003. P. 67–85.
- Vulcănescu M. Mitologie română. București: Editura Academiei Republicii Socialiste România, 1987.

## МИКРОРЕГИОНЫ «ИЗЯСЛАВЛЯ» – ИЗЯСЛАВА И «ИЗЯСЛАВЛЯ» – ГОРОДИЩА: ПОПЫТКА СРАВНЕНИЯ

ИЗВЕСТНОЕ ВЫСТУПЛЕНИЕ М. К. Каргера (Каргер 1965) своим «тезисом № 11» породило дилемму: какой именно археологический объект следует отождествлять с «древнерусским Изяславлем» – городище «Валы» вблизи с. Городище Шепетовского района (Каргер 1965. С. 40) или городище «Рогнеда» в почти одноименном г. Изяслав (Брайчевский 1980)? Обе точки зрения имеют своих сторонников и, соответственно, оппонентов. Отдельная группа исследователей вообще отрицает существование Изяслава как населенного пункта, пытаясь привязать указанные городища к другим летописным (и до сих пор не локализованным) городам Волынской земли – Городцу, Каменцу и пр. (Терещук, Терещук 1995; Осадчий 2011).

Разнообразие мнений и взглядов по этим двум памятникам наводит на мысль, что решения таких проблем исключительно историческими методами достичь невозможно. Выход из патовой ситуации, похоже, только в одном – в проведении многоуровневого анализа археологических данных. В этой связи отметим, что до сих пор во внимание принимались материалы только собственно городищ – «Рогнеда» и «Валы». Археологическое окружение (микрорегион) каждого из памятников оставался вне сферы внимания. Фактически памятники изымались из естественной среды бытования – своей ближайшей<sup>1</sup> округи – и, соответственно, из процессов формирования структуры заселения региона в древнерусское время. Попробуем в рамках настоящей статьи по мере возможности заполнить этот вакуум – «микрорегиональную» составляющую проблемы двух «Изяславлей».

Результаты обследования местности вокруг с. Городище Шепетовского района были освещены достаточно подробно (Раппопорт 1983. С. 12–15; Демидко 2008; Пескова 2008; Демидко 2010). Для сравнения приведем материалы разведочных и стационарных исследований в г. Изяслав, проведенных в конце XIX–XX вв.

Согласно имеющейся информации на территории и в непосредственной близости от г. Изяслав обнару-



Рис. 1. Археологические объекты г. Изяслав Хмельницкой области, Украина: 1 – поселение Бабина гора; 2 – курган Бабина гора («Могила»); 3 – местонахождение Изяслав-Старый город 1; 4 – посад (? городища «Рогнеда»); 5 – городище «Рогнеда»; 6 – посад (окольный град ?) городища «Рогнеда»; 7 – поселение Изяслав-Старый город 2; 7а – вероятное место расположения могильника черняховской культуры; 8 – городище Новозаславское; 9 – позднелепелитическая стоянка; 10 – поселение Остроля 1; 11 – местонахождение Остроля 2; 12 – курганный могильник в уроч. Остроля; 13 – поселение Изяслав-Климовка; 14 – курган в урочище Побойна; А – курганный могильник (24) в уроч. Бабина гора

жено, исследовано или предполагается наличие 17 разновременных археологических объектов. Различного масштаба стационарные исследования проводились только на 5 из них: городище «Рогнеда» (иначе – «Замок», № 5 согласно прилагаемому перечню), т. н. «кургане Радзиминского» (№ В), позднелепелитической стоянке вблизи кирпичного завода (№ 9), трипольском поселении Изяслав-Остроля 1 (№ 10) и курганной группе в урочище Остроля (№ 12). Остальные пункты обследованы развеодно в XX в.:

1. Поселение Бабина гора 1 расположено на правом берегу р. Горынь между урочищем Бабина гора и с. Путринцы (рис. 1: 1). Подъемный материал об-

<sup>1</sup> И не только ближайшей, если учитывать иерархию памятника в системе «земля–волость».

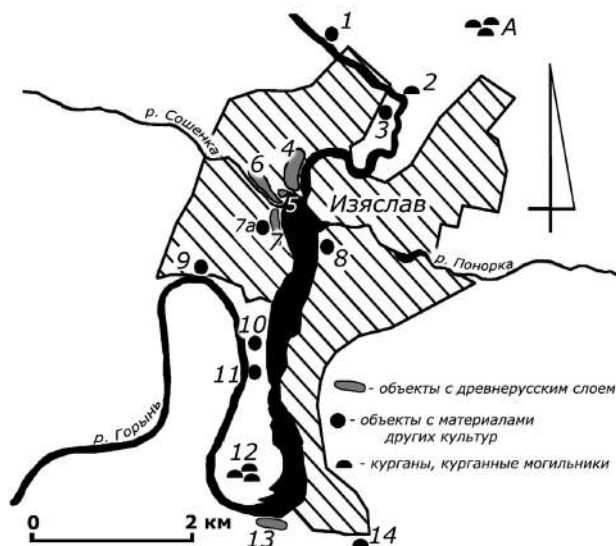
наружен на пологом склоне первой надпойменной террасы у северной части урочища (часть памятника уничтожена карьером). Грунт супесчаный, насыщенный обломками кремня, конкрециями. На площади 500×150 м собраны материалы трипольской культуры, эпохи бронзы, скифского времени: фрагменты разновременной лепной посуды, орудия из глины, кремня, в том числе – черешковая двушипная кремневая стрела (Демидко 1994. С. 5, 6).

2. Курганоподобное всхолмление расположено в северной части города над поймой правого берега р. Горынь у подножия уроч. Бабина гора (рис. 1: 2). Высота насыпи более 2 м, в плане – овальная 20×15 м (Демидко 1994. С. 5). Происхождение насыпи неизвестно, принадлежность ее к археологическим объектам вызывает сомнения, однако среди местного населения она известна как «Курган» или «Могила». Не исключено, что именно этот объект упомянут В. Антоновичем: «*при выезде в Слауту 1 курган 2 сажени высотой (более 4 м – авт.)*» (Антонович 1900. С. 103).

3. Местонахождение Изяслав-Старый город 1 с материалами, вероятно, второй пол. I тыс. н. э. (раннеславянскими?). Выявлено на пологом левом берегу р. Горынь в ≈ 0,6 км к востоку от монастыря бернардинов. Находки: единичные фрагменты лепной посуды, изготовленной «*з глини з домішкою значної кількості крупного шамоту та просіяного піску. Поверхня загладжена, кольору світлої охри... За сукупністю ознак матеріал може бути датований умовно у межах другої половини I тис. н.е.*» (Демидко 1994. С. 5). Фрагменты обмазки или опечки на распаханной или частично задернованной поверхности не прослежены. Площадь распространения материала – более 100×30 м (рис. 1: 3).

4. Посад (?) (селища-спутники [?]) городища «Рогнеда»: объект, расположенный на плато и склонах левого берега р. Горынь в северной части Старого города. Площадь распространения археологического материала не определена. По заключению М. Никитенко, в древнерусское время «*люди жили також на сусідньому<sup>2</sup> пагорбі, і далі на північ по лівому берегу Горині, майже до Бернардинського монастиря*» (Нікітенко 1995. С. 22). Данные полевых

отчетов фиксируют несколько отличную от задекларированной ситуацию: материалы XII–XIII вв. были обнаружены только в двух (из 6), весьма удаленных друг от друга шурфах во время архитектурно-археологических работ у позднесредневековых построек (Никитенко 1983. С. 2, 3; Никитенко 1984. С. 2). Планомерное обследование прилегающих к памятникам архитектуры территорий и поиск подъемного материала не проводились, поэтому обозначенная на рис. 1: 4 общая площадь вероятного заселения нуждается в существенном уточнении.

5. Городище «Рогнеда» расположено в южной части Старого города на останце над левым берегом р. Горынь (рис. 1: 5) к северу от устья р. Сошенка (Сошна). Местность неоднократно упоминалась в работах историков XIX в., например, у Н. И. Теодоровича: «*В середине старого города, на высокой горе, над р. Горынем, высится каменное здание древней архитектуры*» (Теодорович 1893. С. 416, 417). Как археологический объект впервые упомянуто В. Антоновичем: «*У впадения р. Сошны в Горынь есть городище, в котором помещается Крестовоздвиженская церковь; сохранились фундаменты бывшего замка*» (Антонович 1900. С. 103)<sup>3</sup>. Как ни странно, С. Гамченко и В. Кочубей, проводившие в 20-х гг. XX в. масштабные разведки в пределах бывшего Заславского уезда по материалам В. Антоновича, не обратили внимания ни на объект в Изяславе, ни на городище «Валы». Городище впервые осмотрено М. К. Каргером: «*В 1954 году, обследуя район Погорынь в связи с подготовкой плана работ формировавшейся Галицко-Волынской экспедиции, городище обследовал автор настоящего отчета*» (Каргер 1957. С. 2, 3)<sup>4</sup>. Стационарные исследования в южной части останца в 1981–1992 гг. проводил отряд НИИ «Укрпроектреставрация» под руководством М. Никитенко (резюме работ и частичная библиография в [Нікітенко 1995. С. 21–24]). В 1994 г. исследования на площадке детинца провела совместная экспедиция Каменец-Подольского государственного педагогического института (И. Винокур), Хмельницкого областного краеведческого музея (С. Демидко) и Хмельницкого областного института усовершенствования учителя

<sup>2</sup> К северу от городища «Рогнеда».

<sup>3</sup> Истине соответствует лишь первая часть сообщения, в остальном Владимир Бонифатьевич оказался невольной жертвой не вполне добросовестных корреспондентов: упомянутой церкви никогда не было в Заславле (Теодорович 1893. С. 423–428), а двухэтажное сооружение на останце и во второй половине XX в. использовалось как склад.

<sup>4</sup> Отчет о работах 1954 г. в научном архиве Института археологии Национальной академии наук Украины отсутствует.





Рис. 2. Керамика и гончарные клейма XII–XIV вв. по материалам раскопок 1994 г. Архив автора

лей (А. Журко) (Винокур, Журко, Демидко 1994; Винокур, Журко, Демидко 1995. С. 26, 27).

Сохраняющаяся часть детинца городища – подтреугольный в плане останец 70×80×80 м, ориентирован длинной осью по линии северо-восток – юго-запад. В центре его расположено сооружение XVI в. – т. н. «Замок Заславских» (иначе: «Комора» или «Скарбница»). В западной части расчищен «фундамент оборонительной стены замка XIV–XV вв.... Остатки такого же фундамента обнаружены в северной и восточной части останца» (Никитенко, Осадчий, Полегайлов 1985. С. 271, 274). Позднее были выявлены следы еще 2 каменных сооружений – 6 расположенных в 2 ряда столбовых фундаментов размерами ≈ 1,0×1,2 м по верхним площадкам в 20 м к северо-востоку от «Замка» и угловая часть постройки (фундамент стены с контрфорсами) на краю восточной части площадки (Винокур, Журко, Демидко 1994. С. 1, 2, рис. 2, 4). Датировка этих сооружений нами не определялась.

Позднесредневековыми строительными работами культурные напластования предшествующих эпох на большей части площадки были практически уничтожены. Древнерусский слой частично сохранился лишь на южном краю останца, где М. Никитенко удалось расчистить 2 жилища-полуземлянки (Никитенко, Осадчий, Полегайлов 1985; Никитенко 1995. С. 22). Общая хронология обнаруженных в раскопах М. Никитенко и И. Винокура материалов: трипольская культура (периоды В, С), средняя бронза (тшинецкая культура), скифское время, черняховская культура, древнерусское (в т. ч. послемонгольское: вторая половина XIII – начало XIV в.) время (рис. 2), позднее средневековье (уверенно датированы находки – XVI в. и позже).

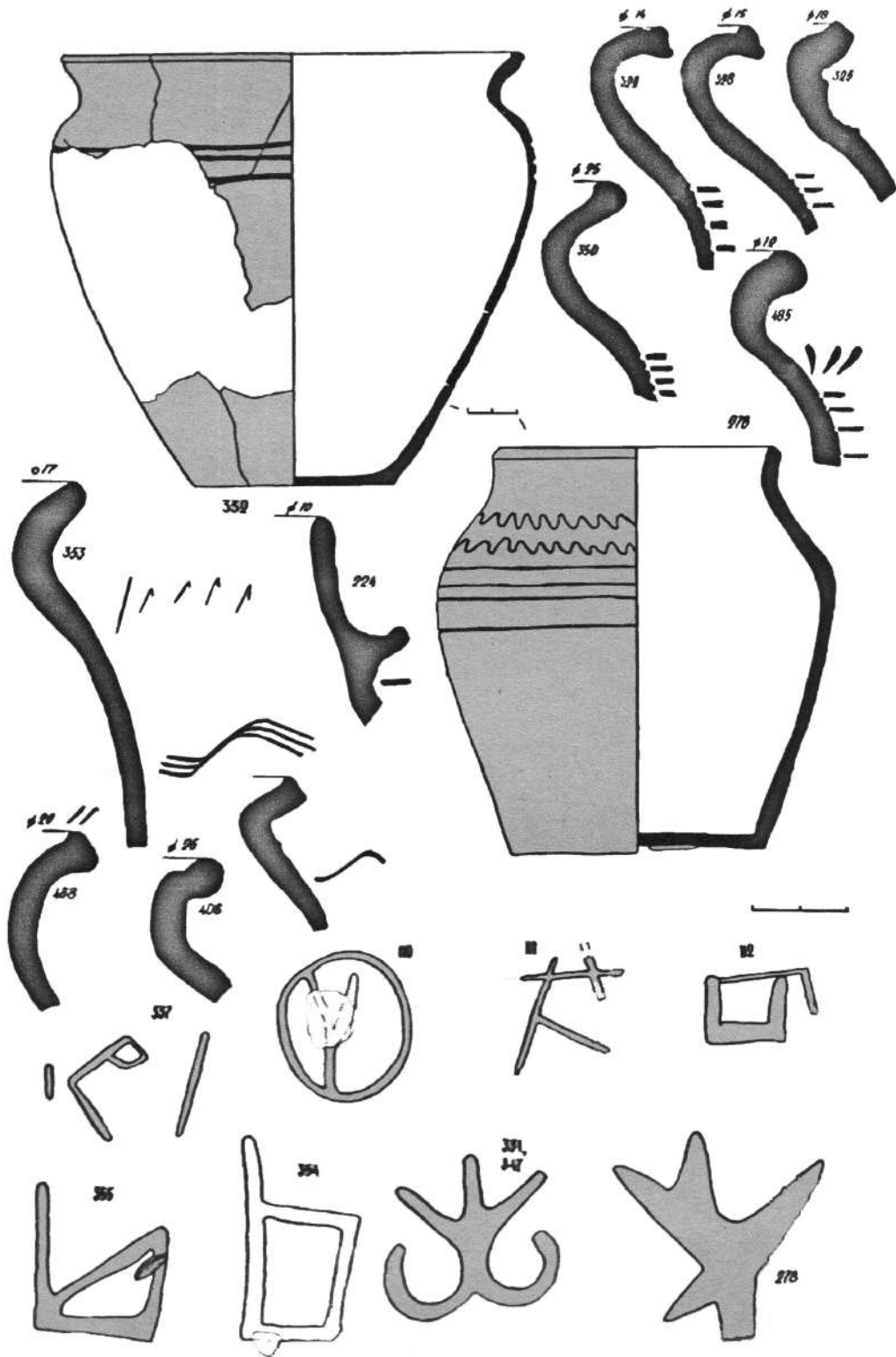
6. Посад (окольный град [?]) городища «Рогнеда» расположен на левом берегу р. Сошенка перед ее впадением в р. Горынь (рис. 1: 6). Площадь распространения археологического материала не определена (Никитенко, Осадчий, Полегайлов 1985. Рис. 1: 6; Никитенко 1995. С. 22).

7. Многослойное поселение расположено на пологом склоне первой надпойменной террасы левого берега р. Горынь в Старом городе между районной больницей и устьем р. Сошенка (рис. 1: 7). На площади 150×50 м собраны многочисленные фрагменты лепной и гончарной посуды черняховской культуры, XII–XIII вв., XVI–XVIII вв. Территория памятни-

ка отведена под огороды, ежегодно распахивается (Демидко 1994. С. 4). На плато над поселением может находиться грунтовый могильник черняховской культуры (рис. 1: 7а).

8. «Городище Новозаславское»<sup>5</sup> расположено на мысоподобном выступе плато при впадении в Горынь ее правого притока – р. Понорка (Понора) (рис. 1: 8). Впервые описано В. Антоновичем (Антонович 1900. С. 103). Не исключено, что первичные укрепления (XVII в. по П. Рычкову и Е. Олейнику: [Рычков, Олейник 1995. С. 46]) были существенно перепланированы при сооружении дворцового комплекса князей Сангушко в середине XVIII в. Во время обследования 1994 г. внешних признаков западных бастионов не прослежено. К остаткам фортификаций могут быть отнесены только 2 фрагмента рва в восточной части комплекса и эскарпированные склоны берегов Горыни и (частично) Поноры.

9. Остатки позднепалеолитической стоянки (рис. 1: 9) частично исследованы сотрудниками Хмельницкого областного краеведческого музея М. Кондыревым, Н. Нечепорук и В. Якубовским в 1973 г. Местонахождение расположено на территории бывшего карьера «на західній околиці Ізяслава, недалеко від р. Горині на території цегельного заводу» (Справка 1973). На глубине –15 м от современной поверхности обнаружены останки сооружения: «несучі конструкції були складені із кісток мамонта». В заполнении – «пластини типу леваллуа, різномітні сколи, в основному, нелеваллуа, які типологічно датуються раннім палеолітом, можливо, пізнім ашелем. Всі вони виготовлені з сірого кременю, на поверхні наявні сліди білої патини» (Справка 1973). Находки из этих раскопок в фонды Хмельницкого областного краеведческого музея не переданы.

10. Поселение Остроля-1 расположено в урочище Остроля в 0,3 км к югу от города на высоком левом берегу р. Горынь (рис. 1: 10). Площадь распространения подъемного материала 600×100 м. На поверхности – многочисленные фрагменты лепной посуды, отщепы и орудия из кремня, пятна-скопления пережженной глины. Исследованы остатки разрушенного бульдозером сооружения IV–III тыс. до н. э. Расчисткой раскрыта угловая часть подпрямоугольной полуземлянки, перекрытая завалом глиняной обмазки. Под завалом обнаружены развал расписного горшка, скопление кремневых нуклеусов и орудий труда, в том числе – 2 отбойника.

<sup>5</sup> Определение В. Антоновича.

Кроме того, в осыпи стенки карьера (северо-западная часть поселения) найден фрагмент верхней части «гончарного горщика XIII ст.» (Демидко 1994. С. 3, рис. 16: 54). Выказанное в отчете предположение, что присутствие древнерусского фрагмента в этой части меандра Горыни может быть связано «з існуючим колись в уроч. Остроня могильником» выглядит не совсем уместным как с точки зрения хронологии подкурганых захоронений (фрагмент принадлежит горшку второй половины XIII в., рис. 3: а, б), так и пространственно: от места находки до могильника – около 1, 2 км (см. № 12 настоящего списка). Грунт темный супесчаный, подстелен материковым песком с примесью кремневого щебня. Западная часть поселения разрушается карьером (Демидко 1994. С. 2, 3).

11. Местонахождение Остроня 2 расположено в урочище Остроня в 1 км к югу от города на левом берегу р. Горынь (рис. 1: 11). Кремневые отщепы и орудия труда – резец и 2 пластины – найдены в стенке карьера на глубине до – 1,2 м от современной поверхности. Площадь распространения материала не определена. Изделия обнаружены в слое супесчаной почвы, который перекрывает массив кремневого щебня мощностью до 3,0 м (Демидко 1994. С. 3).

12. Курганный могильник в урочище Остроня (в конце XIX в. – 17 насыпей) был частично исследован М. Беляшевским в 1888 (?) г.: «Местность здесь довольно низменна и покрыта старым дубовым лесом. В этом то лесу, в восточной его части, и сосредоточены могильные насыпи. Их всех 17; они также поросли лесом и расположены над самым прилегающим к реке лугом. Могильник включает в себе курганы двух видов, различающиеся величиной. К первому относятся насыпи окружностью приблизительно в 80 метров и высотой до 3-х мет. Они куполообразной формы и их всего 3. Остальные 14 имеют вид небольших расплывшихся бугорков, окружностью доходящих до 25 метр. и высотой до 1 м. Почва здесь черноземная и курганы насыпаны из черной земли. Подпочву составляет желтая глина. Могильник начинается большим курганом (№ 1), затем к северу идут малые и заключается могильник также большим курганом... Третий большой курган расположен в стороне от могильника по направлению к западу» (Беляшевский 1888. С. 31; Беляшевский 1889. С. 197). Хронология исследованных погребений обобщена В. Антоновичем. Среди прочего автор отметил: «... из числа последних Беляшевский раскопал 8. Один заключал похороны каменного века: истлевший ске-



Рис. 3. Фрагмент горшка XIII в. (поселение Остроня 1): а – фото, б – рисунок. Архив автора

лет, гнезда угля и каменный полированный топор-молот с просверлиною; другой – погребальный обряд сожжения и 6 славянские могилы волынского погребального типа» (Антонович 1900. С. 103).

Могильник располагался на левом берегу р. Горынь в петле ее меандра (рис. 1: 12). Часть курганов сохранялась в нераспаханном или частично разрушенном вспашкой состоянии до середины 80-х гг. XX в.: 3 из них обозначены на топографической карте 1:10 000, 1 высотой до 2 м – на карте 1:100 000 (Генеральный штаб 1987). В середине 90-х гг. XX в. территория могильника была отведена под дачные участки (Демидко 1994. С. 3).

13. Поселение Изяслав-Климовка занимает склон правого берега р. Горынь (урочище Парк Климовка) в 0,5 км к северо-западу от развилки дорог Изяслав-Белгородка и Изяслав-Антонины (рис. 1: 13). На задернованной поверхности собраны немногочисленные фрагменты лепной посуды вероятно скифского времени и гончарной XII–XIII вв. (Демидко 1994. С. 4) Для определения полной площади необходимо провести более детальное обследование.

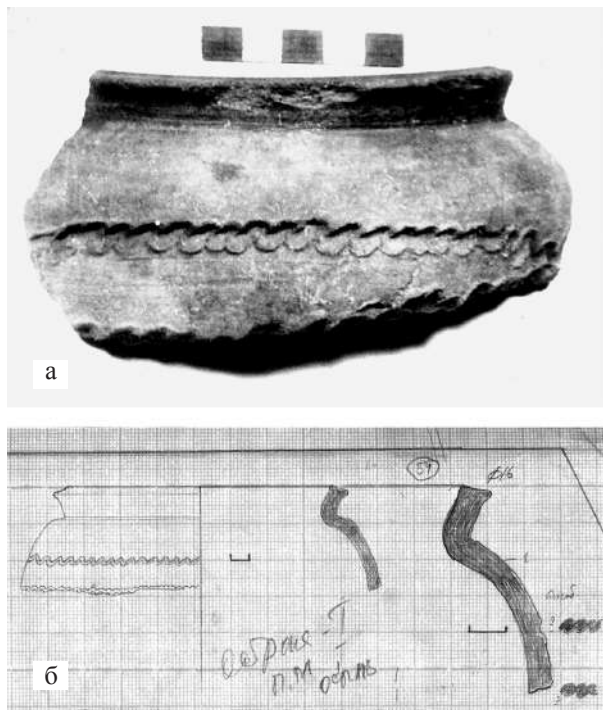
14. Курган расположен в 2,5 км к югу от города, в 0,4 км к востоку от развилки дорог Изяслав-Антонины и Изяслав-Белгородка (рис. 1: 14).

Таблица 1. Хронология археологических объектов г. Изяслав<sup>6</sup>

Пункт	<i>Pt</i>	<i>Tr</i>	<i>Br</i>	<i>Sk</i>	<i>Чк</i>	<i>РС</i>	1/2 ДР	2/2 ДР	<i>ПСв</i>
Поселение Бабина гора									
Курган? Бабина гора									
Кург. могильник Бабина гора (24)							?		
Кург. могильник Бабина гора (2)									
М/н Старый город 1									
Посад (?) «у бернардинов»									
Городище «Рогнеда»									
Посад (?) на р. Сошна									
Поселение Старый город 2									
Городище Новозаславское									
Стоянка «Карьер»									
Курган Радзимицкого							?		
Поселение Остроля 1								?	
Местонахождение Остроля 2									
Кург. могильник Остроля (17)							?		
Поселение Изяслав-Климовка									
Курган Климовка (Побоина)									

Насыпь высотой до 2,5 м, диаметром около 30 м, частично повреждена вспашкой (Демидко 1994. С. 4). Возможно, это последний сохранившийся из описанной В. Антоновичем группы из 30 курганов, располагавшейся в начале XX в. в урочище Парк Климовка или Побоина (Антонович 1900. С. 103).

Кроме вышеперечисленных, вблизи и на территории г. Изяслав различные источники упоминают еще несколько археологических объектов, заслуживающих особого внимания:

А. Курганный могильник Бабина гора обнаружен С. Гамченко в 1928 г., несколько позже обследован В. Кочубеем. Могильник расположен в  $\approx 1,5$  км северо-восточнее города в лесном урочище Бабина гора, к западу от шоссе Изяслав-Славута. Согласно данным дневника В. Кочубея, могильник состоял из 24 насыпей различной величины и степени сохранности. Размеры насыпей: № 1 – высота 0,5 м, диаметр  $\approx 5,5$  м; № 2 – высота 0,75 м, диаметр  $\approx 6$  м; № 3 – высота не определена, диаметр  $\approx 7$  м; № 4 – высота не определена, диаметр  $\approx 4$  м; № 5 – высота 0,46 м, диаметр  $\approx 4,5$  м; № 6 – высота 1,14 м, диаметр  $\approx 8$  м; № 7 – высота не определена, диаметр  $\approx 5,5$  м (южная часть насыпи разрушена); № 8 –

высота 0,75 м, диаметр  $\approx 8$  м; № 9 – высота 0,33 м, диаметр  $\approx 4$  м; № 10 – высота 1,4 м, диаметр  $\approx 7$  м; № 11 – высота 1,85 м, диаметр  $\approx 7,5$  м; № 12 – высота 0,66 м, диаметр  $\approx 5,5$  м; № 13 – высота 1,11 м (?) (цифры неразборчивы), диаметр  $\approx 16$  м; № 14 – высота 0,38 м, диаметр  $\approx 4,5$  м; № 15 – высота 0,46 м, диаметр  $\approx 4,5$  м; № 16 – высота 1,5 м, диаметр  $\approx 9$  м; № 17 – высота 0,32 м, диаметр  $\approx 3,5$  м; № 18 – высота 0,27 м, диаметр  $\approx 4$  м; № 19 – высота 0,91 м, диаметр  $\approx 6$  м; № 20 – высота 1,17 м, диаметр  $\approx 8$  м; № 21 – высота 1,08 м, диаметр  $\approx 7,5$  м; № 22 – высота 1,18 м, диаметр  $\approx 9$  м (юго-восточный край насыпи разрушен) № 23 – высота 1,09 м, диаметр  $\approx 9$  м; № 24 – параметры неразборчивы (Кочубей Б. г. С. 30; Кочубей 1929. С. 4). Памятник повторно не обследован (местоположение условно: рис. 1: А).

Б. Курганный могильник Бабина гора 2 расположен на водораздельной части плато между рр. Понорка и Горынь в 1,75 км к северо-востоку от города, в  $\approx 0,75$  км к востоку-юго-востоку от шоссе Изяслав-Славута у восточного края лесного урочища Бабина гора. В состав могильника входит 2 кургана высотой до 2 м (Генеральный штаб 1987). Возможно, именно они упомянуты В. Антоновичем:

<sup>6</sup> В таблицах 1, 2: *Pt* – палеолит, *Tr* – трипольская культура, *Br* – эпоха бронзы, *Sk* – скифское время, *Чк* – черняховская культура, *РС* – раннеславянское время, *1/2 ДР* – древнерусские памятники домонгольские (до сер. XIII в.), *2/2 ДР* – древнерусские памятники после сер. XIII в., *ПСв* – позднее средневековье.

«У дороги в Шепетовку 2 кургана» (Антонович 1900. С. 103). Памятник не обследован.

В. Курган Радзиминского: «В 1899 г. Радзиминский раскопал 1 курган в самом городе; нашел кучу пережженной глины и в ней: уголь, глиняные черепки горшков, обломки костей человека и лошади и несколько обломков железа» (Антонович 1900. С. 103). Место расположения кургана неизвестно.

Таким образом, в настоящее время собраны данные об 11 разновременных поселениях (включая местоположения), 6 курганах или курганных могильниках, расположенных на территории и в ближайших окрестностях Изяслава. Большинство обследованных в течение 80–90-х гг. XX в. объектов – двух- или многослойные. Хронологический диапазон выявленного на них материала весьма широк: от каменного века (поздний палеолит) до позднего средневековья (таб. 1).

На этом фоне отчетливо выделяется городище «Рогнеда», где обнаружены материалы почти всех периодов. Что же касается зоны освоения этой территории в XII–XIV вв. – приходится констатировать отсутствие более или менее целостной картины не только в общих вопросах: размерах древнерусского ареала, времени его формирования, плотности заселения и проч., но и в частности.

На данный момент лишь 5 из 17 объектов могут быть датированы периодом Древней Руси: городище «Рогнеда», оба т.н. посада и 2 поселения. Интерпретация «Рогнеды» в свое время была неоднозначной – сотрудники НИИ «Укрпроектреставрация» по итогам первых сезонов предположили: «Отсутствие культурного слоя за пределами жилищ указывает на то, что они находились за чертой города, который мог располагаться в непосредственной близости... На наш взгляд, более перспективным является мыс коренного берега севернее останца (Старый город), имеющий вполне приемлемые для размещения города топографические условия. Именно в этом месте отмечалось наличие городища с валом [5, с. 103]<sup>7</sup>, остатки которого можно видеть и в настоящее время недалеко от Бернардинского монастыря вдоль левого берега большого оврага» (Никитенко, Осадчий, Полегайлов 1985. С. 274). Их более чем произвольная трактовка текста В. Антоновича не заслуживала бы особого внимания, если бы не заключение по поводу наличия «остатков городища» в районе пункта

№ 4 (рис. 1: 4), не подтвержденное ни описанием выявленного там материала, ни схемой расположения средневековых укреплений в этой части Изяслава. Впоследствии авторы изменили свою точку зрения (Никитенко 1995. С. 21; Осадчий 2013. С. 117), локализуя детинец древнерусского города именно на городище «Рогнеда».

Ареал древнерусского расселения за пределами городища «Рогнеда», согласно рис. 1: 6 в (Никитенко, Осадчий, Полегайлов 1985. С. 270), довольно обширен – к западу вдоль Сошенки (№ 4) и к северу вдоль Горыни (№ 6), суммарно – более 15 га. К сожалению, если судить по материалам полевых отчетов, оба пункта являются скорее плодом воображения, а не реальными археологическими объектами. В первую очередь это касается пункта № 6: результаты работ вдоль левого берега р. Сошенка не нашли отражения ни в одном отчете М. Никитенко и лишь весьма общо упомянуты в публикациях. Древнерусский слой в пределах пункта № 4 прослежен на склонах плато лишь в 2 шурфах – у монастыря бернардинов и в 400 м к юго-западу от него. На остальной территории находки интересующего нас времени не выявлены. Соответственно, речь должна идти не о двух «посадах», а, как минимум, о трех различных пунктах. До проведения сплошного обследования общей площади древнерусского заселения вдоль Сошенки-Горыни и определения пространственных параметров выявленных при этом памятников любые трактовки известной на данный момент информации будут лишены смысла.

Что же касается поселений, то если Старый город (№ 7) в силу своего расположения (0,25 км к югу от останца) было явно пригородным селищем, то Изяслав-Климовка (3,8 км к югу от городища «Рогнеда»), вероятно, входило в состав ближайшего к городищу «гнезда», что могут подтвердить или опровергнуть только дальнейшие обследования территории между городищем «Рогнеда» и соседним (11 км к юго-западу) городищем т.н. летописной «Гнойницы» у с. Михнов Изяславского района.

Отдельная проблема – датировка погребений. Данные публикаций об исследованных в XIX в. 9 подкурганных захоронениях не позволяют уверенно интерпретировать хотя бы одно из них как древнерусское, за исключением, может быть, курга-

<sup>7</sup> Авторы ссылаются на рассмотренное выше описание памятника в «Археологической карте...» В. Антоновича.



Рис. 4. Археологические объекты у сел Городище и Пашуки Хмельницкой обл. (по: Демидко 2008; Пескова 2008): 1 – городище «Валы» («Большое»); 2 – поселение Пашуки 1; 3 – поселение Пашуки 2; 4 – поселение Пашуки 3; 5 – поселение Городище 1; 6 – поселение Пашуки 4; 7 – поселение Пашуки 5; 8 – поселение Пашуки 7; 9 – поселение Пашуки 8, 9; 10 – поселение Пашуки 10; 11 – поселение Городище 2, 3; 12 – поселение Городище 4, 5; 13 – поселение Городище 6; 14 – городище «Малое»

ятности в пределах первой половины XII в. Что касается финальной, то возможность ее определения представляется весьма сомнительной: скорее всего речь должна идти об относительно плавном перерастании всего древнерусского комплекса поселений в позднесредневековый город в течение XIV в. Отдельные кратковременные периоды запустения как следствие военных событий середины – второй половины XIII в. были неизбежны, но вряд ли к одному из них можно будет уверенно привязать *terminus post quem* как собственно городища, так и комплекса в целом (таб. 1).

Ситуация вблизи с. Городище довольно существенно отличается от картины, которую мы наблюдаем вокруг Изяслава, и не только в количественном соотношении памятников (14 к 5; таб. 2, рис. 4), но и в особенностях хронологии уже выявленных объектов. В отличие от достаточно узкой полосы вдоль самой Горыни ее междуречье со Случью южнее Малого Полесья в период IV – середины XII в. вообще не осваивалось. Судя по всему, массовая колонизация второй половины XII – начала XIII в., в процессе которой образуется достаточно плотная по заселенности округа (фактически – агломерация) вокруг городища «Валы», была связана с формированием Вольно-Киевского порубежья и проходила целенаправленно и в довольно сжатые сроки. В пользу относительно поздней (по сравнению с городищем «Рогнеда») даты формирования агломерации «Валы» косвенно свидетельствует также и полное отсутствие курганных могильников в пределах прилегающей территории. Попутно отметим, что грунтовые погребения (если не считать таковыми «костища» на городище «Валы») здесь

на № 4 в урочище Остроля<sup>8</sup>, и (в меньшей степени) кургана Радзиминского «в самом городе». Не исключено также, что могильник в урочище Бабина гора (24) частично мог формироваться и в XI–XII вв., но это предположение базируется исключительно на косвенных данных (количестве и размерах насыпей), которые не могут быть приняты в качестве серьезного аргумента. Грунтовые погребения на рассматриваемой территории вообще неизвестны.

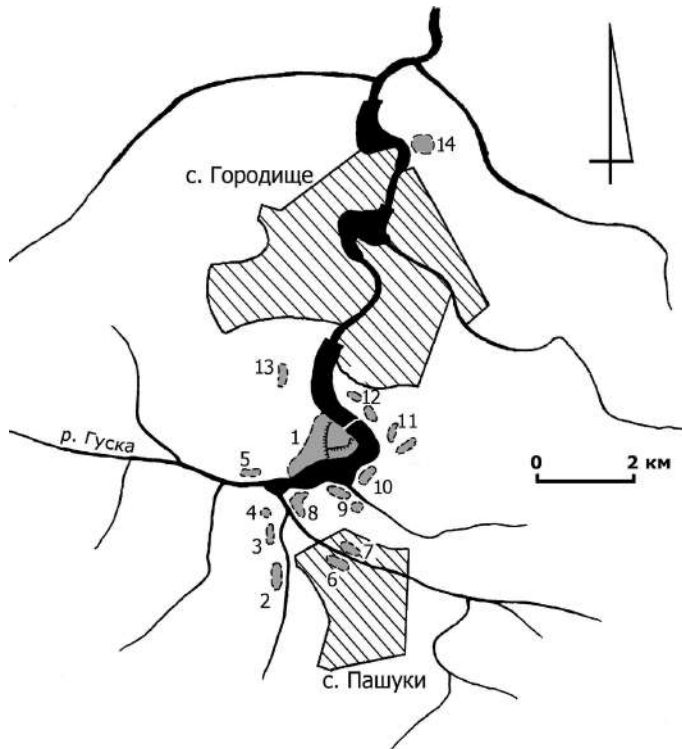
В итоге общая картина освоения региона во времена от ранних славян до позднего средневековья выглядит весьма своеобразно: славяне (VIII–IX вв. [?]) – известны погребения, но без сопутствующих поселений; ранняя (до XII в.) Русь – лакуна (?); Русь XII–XIV вв. – известно неопределенное количество поселений, но нет погребений.

На фоне всего выше изложенного наименее проблемной выглядит лишь хронология комплекса «Рогнеда» (пункты №№ 4, 5, 6, 7). Начальная его дата может быть определена с большой долей веро-

<sup>8</sup> «Курган № 4. Расположен в 10 метр. на север от № 1. Окружность 21 м. Высота 0,95 м. На глубине 0,54 м. – костяк, головой на запад. Длина костяка – 1,72 м. Голова на левом виске; руки вдоль туловища. Кисти рук и ступни ног полусгнили; кисть правой руки находилась под тазовой костью; ноги разставлены и правая нога лежала выше левой. Между ступнями ног найдено 6 кусков от одна и верхней части горшка; горшок сделан на гончарном круге [выделено нами]. Возле черепков найден небольшой кусочек истлевшей березовой коры» (Беляшевский 1888. С. 33).

Таблица 2. Хронология археологических объектов с. Городище

Пункт (№ соответствует позиции на рис. 4)	Pt	Tr	Br	Sk	Чк	РС	1/2 ДР	2/2 ДР	ПСв
1. Городище «Валы» («Большое»)									
2. Поселение Пашуки 1									
3. Поселение Пашуки 2									
4. Поселение Пашуки 3									
6. Поселение Пашуки 4, 6									
Поселение Пашуки 5									
Поселение Пашуки 6									
8. Поселение Пашуки 7									
9. Поселение Пашуки 8, 9									
10. Поселение Пашуки 10									
5. Поселение Городище 1									
11. Поселение Городище 2, 3									
12. Поселение Городище 4, 5									
13. Поселение Городище 6									
Поселение Городище 7									
Поселение Городище 8									
14. Городище «Малое»									

также пока не выявлены. Тем не менее, по сравнению с территориально и хронологически весьма аморфным комплексом городища «Рогнеда» агломерация «Валы» выглядит своеобразным монолитом с периодом существования около 100 лет: вторая половина XII – вторая половина XIII в. (таб. 2).

Как видно, при существующем уровне изученности микрорегиона «Рогнеда» проведение любых сопоставлений его параметров с агломерацией городища «Валы» возможно лишь на уровне гипотез – из-за отсутствия необходимого минимума данных. До сих пор неизвестно общее количество синхронных поселенческих объектов, их площади, расположение относительно городища «Рогнеда» и, следовательно, их ранги в городской (или волостной) структурах. Нет данных и о погребениях этого периода. Дальнейшие исследования необходимо нацелить на как можно

более полное выявление новых археологических пунктов и одновременно – на уточнение пространственных параметров уже известных «ключевых» объектов: городища «Рогнеда» и его т. н. «посадов», на анализ уже обнаруженных находок и выделение хронологических индикаторов среди общей массы имеющегося вещевого материала, сравнение краинологических серий погребенных на городищах «Валы» и (при их обнаружении) «Рогнеда» и т. д.

В противном случае печальная констатация факта: “*Nie ma podobno drugiego miasta na Wołynju, któregoby początek był mniej jasny niż Zaslavia, i o którymby kronikarze więcej w zdaniach swych różnili się...*” (Stecki 1868. S. 304, 318) с течением времени превратится в пророчество не только для историков...

#### БИБЛИОГРАФИЯ

- Антонович В. Б. Археологическая карта Волынской губернии. М.: тип. Г. Лиснера и А. Гешеля, 1900.
- Беляшевский Н. Могильник в урочище Остроня близ г. Заславля волынской губернии // Киевская Старина. 10. 1888. С. 31–35.
- Беляшевский Н. Могильник в урочище Остроня, близ г. Заславля Волынской губернии // Древности: Труды императорского Московского археологического общества. 13: 1. 1889. С. 197–201.
- Брайчевский М. Ю. Про інтерпретацію так званого «давньоруського Изяславля» // Тези доповідей п'ятої Подільської історико-краєзнавчої конференції. І. С. Винокур (ред.). Кам'янець-Подільський: Дунаєвецька районна друкарня, 1980. С. 144–145.

- Винокур І., Журко О., Демидко С. Звіт про археологічні розкопки в м. Изяславі Хмельницької області влітку 1994 р. Архив автора.
- Винокур І., Журко О., Демидко С. Волинський Изяславль – перлина на Горині. Нові археологічні дослідження. // Дивокрай: Науково-краєзнавчий альманах. Вип. 1: Хмельниччина волинська. О. І. Журко (ред.). Хмельницький: Еврика, 1995. С. 25–31.
- Генеральный штаб. Карта 1:100000. М-35-66 Славута. М.: ГУГК, 1987.
- Демидко С. Ю. Звіт про археологічні дослідження 1994 р. в Изяславському районі Хмельницької обл. Науковий архів Інституту археології Національної академії наук України. 1994. № 1994/35.

Демидко С. Ю. Давньоруський «Ізяславський мікрореґіон» // Стародавній Іскоростень і слов'янські гради: Збірка наукових праць. Т. 1. О. П. Моця (гол. ред.). Коростень: Триада С, 2008. С. 105–112.

Демидко С. Ю. Нові дані щодо археологічного оточення давньоруського городища – так зв. «стародавнього Ізяславля» // Літопис Хмельниччини-2010: Красназничий збірник. О. М. Брицька, Л. В. Баженов, С. М. Єсюнін (ред.). Хмельницький: ПП А. А. Мельник, 2010. С. 36–47.

Каргер М. К. Отчет о раскопках Галицко-Волынской археологической экспедиции ИИМК АН СССР и ЛГУ в 1957 году. Науковий архів Інституту археології Національної академії наук України. 1957. № 1957/27а.

Каргер М. К. Древнерусский город Изяславль в свете археологических исследований 1957–1964 гг. // Тезисы докладов советской делегации на Международном конгрессе славянской археологии (сентябрь, 1965 г.). Б. и. (ред.). М.: Наука, 1965. С. 39–41.

Кочубей В. Регістрація археологічних першоджерел на Шепетівщині В. І. Кочубеєм: Польовий щоденник. Науковий архів Інституту археології Національної академії наук України. Б. г. Фонд Всеукраїнського археологічного комітету. № 530.

Кочубей В. До ресстрації археологічних першоджерел на Шепетівщині (Записки Шепетівського наукового при УАН товариства: окремих відбиток). Шепетівка: Б. и., 1929.

Никитенко М. Отчет об архитектурно-археологических исследованиях Фарного костела в г. Изяслав Хмельницкой обл. в 1983 году. Науковий архів Інституту археології Національної академії наук України. 1983. № 1983/107.

Никитенко М. Отчет об архитектурно-археологических исследованиях памятника архитектуры XVI в. – кафедрального костела в г. Изяславе Хмельницкой обл. Науковий архів Інституту археології Національної академії наук України. 1984. № 1984/154.

Никитенко М. М., Осадчий Е. И., Полегайлов А. Г. Древнерусское жилище в г. Изяслав Хмельницкой области // Советская археология. 1. 1985. С. 270–274.

Нікітенко М. Де, ким і коли був заснований Ізяслав // Дивокрай: Науково-красназничий альманах. Вип. 1: Хмельниччина волинська. О. І. Журко (ред.). Хмельницький: Еврика, 1995. С. 21–24.

Осадчий Е. Ще раз про проблему історичних назв волинських міст, згаданих у статті 1240 р. Іпатівського літопису // Ruthenica. 10. 2011. С. 78–90.

Осадчий Е. Волинські міста Заслав і Кам'янець – невідома історія // Острозький красназничий збірник. Вип. 6. М. Манько, М. Данилюк, Т. Глушман, М. Бендюг (ред.). Острого: Видво Національного університету «Острозька академія», 2013. С. 116–123.

Пескова А. А. Большое и Малое древнерусское городища у села Городище близ Шепетовки // Стародавній Іскоростень і слов'янські гради: Збірка наукових праць. Т. 2. О. П. Моця (гол. ред.). Коростень: Триада С, 2008. С. 74–79.

Раннопорт П. А. Отчет Владимиро-Волынского отряда архитектурно-археологической экспедиции ЛОИА АН СССР в 1983 г. Науковий архів Інституту археології Національної академії наук України. 1983. № 1983/107.

Ричков П., Олійник Є. Замок-палац Заславських-Сангушків в Ізяславі (історико-архітектурний нарис) // Дивокрай: Науково-красназничий альманах. Вип. 1: Хмельниччина волинська. О. І. Журко (ред.). Хмельницький: Еврика, 1995. С. 45–51.

Справка о результатах командировки ст. научных сотрудников Хмельницкого областного музея тт. Кондырева М. Ф., Нечепорук Н. В. и археолога Якубовского В. И. в Изяславский район с 6 по 14 октября 1973 года. Науковий архів КЗК «Хмельницький обласний красназничий музей». 1973. № О-57.

Теодорович Н. И. Историко-статистическое описание церквей и приходоу Волынской епархии. Т. 3. Уезды Кременецкий и Заславский. Почаев: тип. Почаево-Успенской Лавры, 1893.

Терещук К. І., Терещук Л. К. На міжнародному шляху // Дивокрай: Науково-красназничий альманах. Вип. 1: Хмельниччина волинська. О. І. Журко (ред.). Хмельницький: Еврика, 1995. С. 32–35.

Stecki T. Wołyń pod względem statystycznym, historycznym i archeologicznym. T. 1. Cz. 2: Statystyczno-historyczny opus powiatu Zasławskiego. Lwów: Zakład Narodowy im. Ossolińskich, 1864.



## НОВЫЕ НАХОДКИ ДРЕВНЕРУССКИХ ЭНКОЛПИОНОВ НА ТЕРРИТОРИИ БОЛГАРИИ

ПРЕДМЕТОМ НАСТОЯЩЕЙ РАБОТЫ является один из новых памятников группы древнерусских энколпионов, найденных на территории Болгарии, а конкретно – в районе Шуменской крепости (рис. 1). От этого энколпиона сохранилась лишь лицевая створка с изображением Распятия Христа и медальонами с ликами трех святых. Перед тем, как перейти к рассмотрению его иконографии, необходимо отметить, что данный предмет является бракованным изделием, которое не было в употреблении из-за некачественной отливки. Это обстоятельство ставит очень важный вопрос – о месте его производства.

Настоящий крест удлиненной формы, с закругленными краями с медальонами и каплевидными выступами на концах. Его размеры: длина – 7,2 см, ширина – 7,2 см. Верхняя ветвь креста с медальоном обломана. На правой ветви, ближе к средокрестию, следуя очертаниям рельефа, заметно отверстие неровной формы, появившееся вследствие некачественного литья. Также стоит отметить и изогнутое ушко для шарнира на нижней ветви и нечеткое изображение на лицевой стороне. Вертикальная часть креста занята фигурой распятого Христа в полный рост, одетого в короткую тунику – перизому, свисающую продольными складками вдоль тела. Эмоциональное впечатление производит наклоненная к правому плечу голова, с падающими на плечи волосами, окруженная нимбом. Руки слегка согнуты в локтях, ладони повернуты фронтально и достигают краев медальонов на горизонтальной ветви. Ноги представлены параллельно, ступни сдвинуты. Возможно, Христос изображен опирающимся ногами на подножную косую перекладину, которая, однако, изображена нечетко. Над Его головой титло, на котором видны инициалы IC XC.

На обоих концах горизонтальной ветви креста изображены святые. Справа от Христа представлена Богородица, обращенная с небольшим поворотом к молящемуся. Ее голова покрыта мафорием, который спускается на плечи и спину. Руки сложены в молитвенный жест, обращенный к Спасителю. Слева в подобной позе представлен св. Иоанн Предтеча. Именующие вырезанные надписи отсутствуют, но все особенности свидетельствуют, что

это хорошо известная композиция Деисис. Медальон над головой Христа не сохранился, поэтому неизвестен образ, который был там представлен. По аналогии с другими подобными крестами, о которых мы еще упомянем, там, где сохранились буквенные обозначения, можно предположить, что на этом месте был помещен образ свт. Николая.

На обратной стороне реликвии обычно были представлены образ св. Богородицы Одигитрии с Младенцем. Подобно сохранившейся части энколпиона, концы оборотной створки также заканчиваются тремя медальонами с каплевидными выступами на концах ветвей креста. В них обычно размещены образы св. Павла (справа), св. Петра (слева), а в верхнем медальоне – св. Георгия. В других крестах изображен свт. Николай или свв. Дмитрий и Нестор (Корзухина, Пескова 2003. С. 61–81, таб. 16–33). Известны и другие варианты с различным расположением персонажей, которые детально представлены Г. Ф. Корзухиной и А. А. Песковой в их специальном исследовании, посвященном этой теме.



Рис. 1. Энколпион, найден в районе Шуменской крепости, Болгария, 7,2×7,2 см. Фото автора



Рис. 2. Энколпион, найден вблизи села Пилашево, Пловдивская область, Болгария (по: Дончева-Петкова 2011. Кат. № 612, таб. СХХVI)

Среди всей массы крестов подобные энколпионы определены как древнерусские. Этот тип является одним из самых распространенных, но полностью сохранившиеся экземпляры на территории Болгарии до сих пор не были известны (Дончева-Петкова 2011. С. 175). Несколько крестов, аналогичных представленной створке, найдены при раскопках крепости Баба Вида в Видине, недалеко от Созополя, вблизи с. Пилашево, Пловдивской области, и крепости Калиакра (Дончева-Петкова 2011. С. 420–421, кат. №№ 610–613, таб. СХХV–СХХVII) (рис. 2). Все они датированы концом XII–XIII в. Кресты изготовлены методом литья в каменных формах или непосредственно в земляной форме.

Изображения нашего экземпляра переданы высоким рельефом, схематично и без деталей. Все эти моменты в совокупности, как и отсутствие буквенных обозначений, предполагают, что отливка может быть сделана по оттиску в мягкой, предназначенной для литья глине оригинального креста-первообраза. Опыта мастера в этом случае оказалось мало, что привело к недостаточному количеству металла, необходимого для заполнения всей формы. Вследствие этого и появилась лакуна в изображении под левой рукой Христа, которая ограничена очертанием руки

и рельефной рамкой в конце ветви. Слом верхней ветви креста имел механический характер и произошел позже. Вероятно, предмет был сломан во время его случайного обнаружения, о чем говорит отсутствие патины на месте слома.

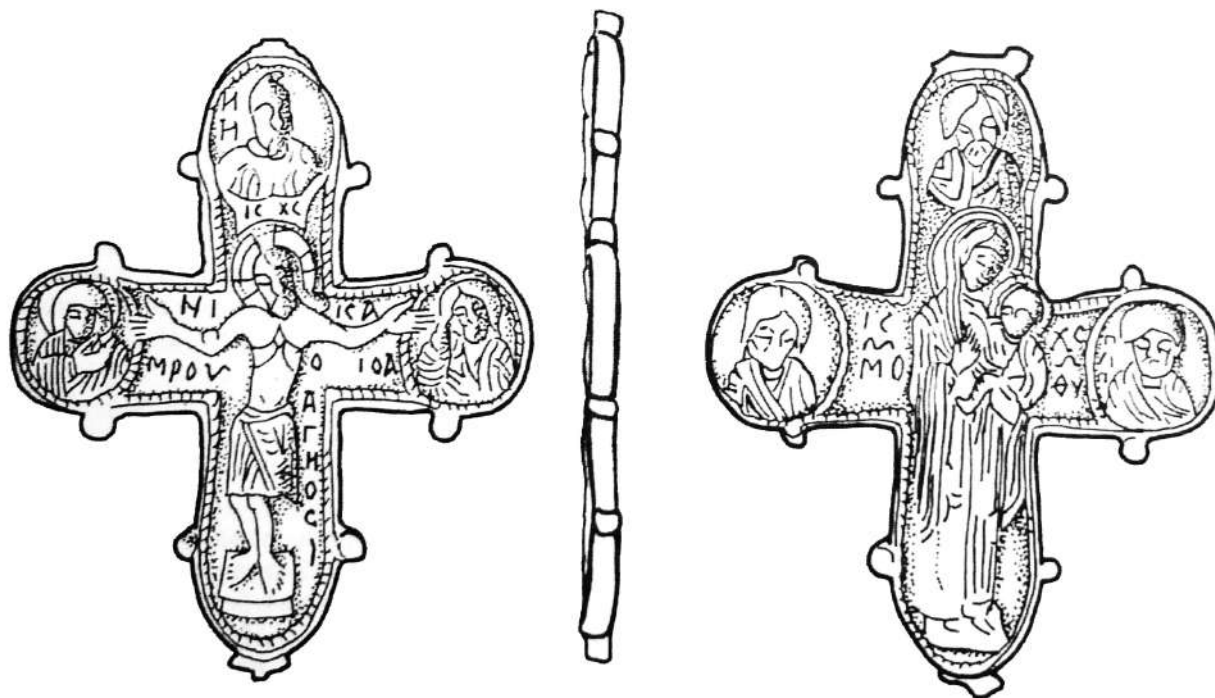
Л. Дончева-Петкова в своем исследовании средневековых крестов-энколпионов в Болгарии в IX–XIV вв. показывает, что древнерусские энколпионы отличаются от «сирийских» или большинства византийских крестов, но в них все же сильно прослеживается византийское влияние: для одних – подражание византийской форме, для других – надписи на греческом языке (Дончева-Петкова 2011. С. 172). Не будем останавливаться на истории исследований, они подробно рассмотрены в упомянутой работе. Однако стоит отметить, что в исследованиях российских археологов указывается, что большинство экземпляров – изделия киевских мастеров. В Киеве, например, найдены литейные формы для подобных крестов, которые, демонстрируя различные детали в изображении одной и той же композиции, позволяют предположить, что в Киеве, Херсонесе и других городах существовали специальные мастерские для изготовления таких энколпионов (Рыбаков 1948. С. 262; Каргер 1958. С. 380, таб. XLVII).



Рис. 3. Энколпион, Херсонес, Крым (по: Корзухина, Пескова 2003. Таб. 29: П.1.1/107)

В свод Г. Ф. Корзухиной и А. А. Песковой включены более 200 экземпляров крестов, некоторое количество которых происходят из Херсонеса, Крым (Корзухина, Пескова 2003. С. 73, таб. 29: П.1.1/106–107) (рис. 3). Кресты, подобные изучаемому энколпиону, определены как I вариант крестов-энколпионов среднего размера с изображением Христа и Богородицы и тремя ликами святых в медальонах: св. Богородицы (слева), св. Иоанна Предтечи (справа) и свт. Николая (сверху). Композиция этого варианта представляет Распятие без деревянного креста, только с изображением головной и подножной перекладин (*suppedaneum*). Отличительной чертой является положение головы Христа, сильно наклоненной к правому плечу, а также – положение тела и ног. К этому варианту отнесен и один из хорошо сохранившихся экземпляров, найденный при раскопках «Ветчаного города» во Владимире на Клязьме,

Россия, где был исследован археологический комплекс первой половины XIII в. (Жарнов 2000. С. 183–193, рис. 1, 2; Корзухина, Пескова 2003. С. 63, таб. 23: П.1.1/12). В процессе копирования изображения становятся более обобщенными; так, например, волосы св. Иоанна Предтечи начинают изображаться подобно мафорию Богородицы. Из-за этого происходит некоторое иконографическое смешение, как, например, на кресте из Владимирского комплекса. Однако, несмотря на то, что мастер ошибся при моделировании образов и поменял местами изображения Богородицы и св. Иоанна Предтечи, этот крест является самым сохранившимся экземпляром этого типа, дошедшим до наших дней.

Исследования показывают, что этот вид крестов в различных вариантах распространен не только на территории Украины и России, но и в Центральной Европе. Подобные кресты являются частью коллек-

ций многих западноевропейских музеев. В Болгарии известно около 30 экземпляров, которые попали в музеи различными путями: одни приобретены покупкой, другие были принесены в дар светскими или духовными лицами. Ранние письменные сведения о связях между Киевом и южнославянскими землями относятся к IX–X вв. (Перхавко 1984. С. 92). Ряд письменных источников и данные топонимики свидетельствуют о поселениях выходцев из Руси в XI–XIII вв. в дунайских землях (Мутафчиев 1973. С. 173–183). Существуют и культурные и религиозные связи, которые нашли отражение в совместной борьбе за церковную независимость двух церквей от Константинопольского патриархата. Болгарская церковь прославляет русских святых, а их житие переписывается и распространяется. Эти и множество других фактов и исторических событий являются предпосылкой для попадания древнерусских энколпионов в Болгарию в эпоху средневековья.

В связи с публикуемым энколпионом особенный интерес представляет сведение арабского географа XII в. Аль-Идриси, согласно которому в Шумене существовало поселение русов (Недков 1960. С. 83). Одновременно с этим было много паломников, путешествующих и по древнерусским землям, которые также могли привезти с собой такую евлогию. Датировка энколпиона, по аналогии с подобными крестами, найденными в Болгарии в конце XII–XIII в., также вписываются в хронологические рамки распространения этого типа реликвариев на Руси. Согласно А. А. Песковой, последняя четверть XII в.

является вероятным временем появления этого типа и его широкого распространения (Корзухина, Пескова 2003. С. 61; Пескова 2005). Эту датировку поддерживает и Б. Питаракис, которая датирует эти энколпионы XII–XIII вв., не давая при этом точного определения места их производства (Pitarakis 2006. P. 80).

Все вышесказанное может объяснить нахождение бракованной створки древнерусского энколпиона в окрестностях Шуменской крепости. При изучении крепости в 1960-х гг. было найдено достаточно доказательств, подтверждающих наличие хорошо развитого ювелирного производства в период позднего болгарского средневековья (XII–XIV вв.) (Антонова 1995. С. 106–109, обр. 92: 13–17; Дончева 2015. С. 47–54, 255–257). находка доказывает не только практическое применение местными мастерами их технических способностей, но и умение копирования завезенных образцов, какими в данном случае являются древнерусские кресты-энколпионы. Такая работа, как всякая практическая деятельность, не всегда заканчивается успехом и получением качественного изделия. Однако такие попытки, несомненно, осуществлялись, как это видно при анализе настоящего бракованного изделия.

В заключение можем сказать, что кроме привезенных древнерусскими переселенцами или местными паломниками, посетившими русские земли, этот вид крестов-энколпионов производился по оригинальной технологии в больших городских ремесленных центрах средневековой Болгарии.

#### БИБЛИОГРАФИЯ

- Антонова В. Шумен и Шуменската крепост. Шумен: Антос, 1995.
- Дончева С. Кальпи и матрици от българското средновековие (IX–XIV вв.). Велико Търново: Фабер, 2015.
- Дончева-Петкова Л. Средновековни кръстове-енколпиони от България (IX–XIV вв.). София: Проф. Марин Дринов, 2011.
- Жарнов Ю. Э. Художественное медное литье из раскопа во Владимире-на-Клязьме // Российская археология. 1. 2000. С. 183–193.
- Каргер М. К. Древний Киев: очерки по истории материальной культуры древнерусского города. Т. 1. М.; Л.: Изд-во АН СССР, 1958.
- Корзухина Г. Ф., Пескова А. А. Древнерусские энколпионы. Нагрудные кресты-реликварии XI–XIII вв. Труды института истории материальной культуры РАН 7. СПб.: Петербургское Востоковедение, 2003.
- Мутафчиев П. Произходът на Асеневици // Мутафчиев П. Избрани произведения. Д. Ангелов (ред.). Т. 2. София: Наука и изкуство, 1973. С. 150–194.

- Недков Б. България и съседните земи през XII век според «Географията» на Идриси. София: Наука и изкуство, 1960.
- Перхавко В. Б. О торговых контактах Киева с Болгарией в IX–XII вв. // Проблемы социально-экономической истории феодальной России. Сборник статей: к 100-летию со дня рождения чл.-кор. АН СССР С. В. Бахрушина. А. А. Преображенский (отв. ред.). М.: Наука, 1984. С. 92–99.
- Пескова А. Древнерусские энколпионы XI–XIII веков в русле византийской традиции // Ставрографический сборник. Кн. 3: Крест как личная святыня. С. В. Гнутова (ред.-сост.). М.: Древлехранилище, 2005. С. 134–183.
- Рыбаков Б. А. Ремесло Древней Руси. М.: Изд-во АН СССР, 1948.
- Pitarakis B. Les croix-reliquaires pectorales byzantines en bronze. Bibliothèque des Cahiers Archéologiques 16. Paris: Picard, 2006.

## **КРЕСТЫ-ЭНКОЛПИОНЫ, ИХ РЕЛИКВИИ И ПРОИЗВОДСТВО В СРЕДНЕВЕКОВОЙ БОЛГАРИИ**

НОШЕНИЕ КРЕСТОВ связано, прежде всего, с верой в их сверхъестественную силу. Их апотропеическая ценность обуславливается крестовидной формой, несущей, по христианскому учению, победу над врагами, язычниками и всяким злом. Эта сверхъестественная сила, приписываемая форме креста, в случае с крестами-реликвариями увеличивается из-за находящихся в них частиц Честного Креста, мощей святых, их одеяний или принадлежащих им вещей.

Почитание реликвий Честного Креста достигло своего расцвета в конце VI – начале VII в., хотя использование крестного знамения ведет свое начало со времен «видения» и «чудесного сна» св. Константина Великого (Frolow 1961a. P. 320). В 593 г., во время похода во Фракию, император Маврикий приказал нести во главе армии фрагмент Честного Креста. Таким же образом поступает император Ираклий в 622 г. в войне против персов. Считалось, что сверхъестественная мощь креста проявляется в его победоносности. Так, крест становится одновременно символом победы Христа над злом и поражения врагов империи. Поэтому не только византийские императоры, но и правители и полководцы всех христианских стран Европы, в том числе и славянские цари и князья, стремились обладать частицами святой реликвии (Frolow 1961b. P. 79–80).

Известны такие примеры и в болгарской истории. В письменных источниках речь идет не только о конкретном, но и о «духовном» ношении креста. Большинство сведений датированы временем около или после крещения болгар. Согласно известию Псевдо-Семеона, князь Борис «носил на груди знак божественного креста, открыто сделал всех христианами» (Псевдо-Симеон. С. 117). О праве каждого честного христианина обладать крестом говорится в «Ответах папы Николая I на вопросы болгар». Наставление совершенно ясно – крест нужно носить на груди: «Воистину Господь научил нас носить его, но в сердце..., однако, когда и на теле его носят, люди легче вспоминают, что нужно носить его и в сердце» (Отговорите... С. 72).

Важно известие Георгия Акрополита, который, описывая восстание Асеня и Петра и их победу над византийским императором Исааком II Ангелом

(1190 г.), сообщает о большой военной добыче болгар, среди которой был «и сам императорский крест. Он был сделан из золота и в середине имел частицу святого дерева, на котором был прикован Господь Христос. Эта частица была оформлена в виде креста. Он имел премного отделений, в которых находились мощи знаменитых святых, молоко Богоматери и некая частица Ее пояса. Также много других священных вещей» (Георги Акрополит. С. 153–154). Как видно, в этом известии дано полное описание византийского реликварного креста, содержащего, кроме частицы Честного Креста, и другие драгоценные реликвии, которые могли принадлежать только императорам.

Позднее Иоанн Кантакузин сообщает, что во время гражданской войны между Андроником II и Андроником III болгарский царь Михаил Шишман послал Андронику III крест, содержащий фрагмент Честного Креста, в уверении того, что не нарушил Черноменский договор 1328 г. (Ioannes Cantacuzenus. С. 298–300; История на България 1982. С. 330). Кроме сведений Иоанна Кантакузина, в источниках, связанных с болгарской историей, нет других данных о присутствии в Болгарии частиц Честного Креста. Известно только, что в Бачковском монастыре хранились две реликвии, принесенные основателем монастыря Григорием Бакуриани (Frolow 1961b. P. 74). Нет сведений и о крестах с мощами святых у высших светских и духовных лиц. Известно, что обладание такими мощами, как и частицами Честного Креста, стало весьма распространенным в эпоху средневековья. Эта мода не обошла и Болгарию.

Находки целых или отчасти сохранившихся крестов с четкими рельефными изображениями, а также дефектных экземпляров с заполненными металлом кольцами или остатками литья в болгарских центрах, связанных с металлопроизводством, свидетельствуют, что некоторые типы крестов-реликвариев с рельефными изображениями Распятия и Богородицы Оранты изготовлялись непосредственно в средневековой Болгарии. В мастерских Плиски и особенно Великого Преслава, в ближайших к нему центрах у сел Надарево, Новосел, Златар и более отдаленного Тодор Икономово изготовлялись как кресты-складни, так и простые



Рис. 1. Крест-реликварий болгарского царя Георгия Тертера (1280–1292). Внутреннее пространство креста разделено перегородками на отделения для реликвий. Монастырь Ватопед, Афон (по: Дончева-Петкова 2011. Кат. № 639, таб. СXXXVI)

литые кресты (Дончева-Петкова 2008. С. 278–288; Дончева-Петкова, Тихов 2009. С. 223–230; Бонев, Дончева 2011. С. 68, 136–137, таб. ЛII, ЛIII).

Кресты-энколпионы показывают бесспорное влияние византийского искусства на болгарское. Некоторые изготовленные в Болгарии типы являются копиями византийских оригиналов. Возможно, их модели были доставлены мастерами, пришедшими вместе с первыми византийскими проповедниками христианства. Таким образом, началось производство предметов христианского культа, не имевших предшествующей традиции в языческой Болгарии. Золотой крест из Плиски свидетельствует об официальных контактах, имевших место между византийским императорским и болгарским княжеским дворами, вероятно, непосредственно после крещения болгар.

Из всех крестов, найденных в Болгарии или связанных с болгарскими, имя владельца указано только на одном, который сегодня хранится в монастыре Ватопед на Афоне (рис. 1). Он принадлежал болгарскому царю Георгию I Тертеру (1280–1292). Крест изготовлен из серебряных пластин. Лицевая сторона украшена аметистом, жемчугом и филигранью, а на оборотной – выгравирована 20-строчная надпись. Очевидно, неизвестный мастер креста-энколпиона болгарского царя был знаком с целым рядом гимнографических текстов (Frolow 1944. P. 104–110). О том, что крест выполнял роль реликвария свидетельствует его внутренность, раз-



Рис. 2. Обратная сторона креста с пятью отсеками для мощей и реликвий. Происхождение неизвестно. Национальный археологический институт и музей Болгарской академии наук, София, Болгария (по: Дончева-Петкова 2011. Кат. № 155, таб. XXX)

деленная перегородками на отделения, в которых найдены фрагменты реликвий – угольки, ароматная смола и т. п. (Frolow 1944. P. 97–111). Таким образом, этот реликварий мог быть связан с крестом, описанным Григорием Акрополитом, добытым болгарскими во время победы над византийским императором Исааком II Ангелом в 1190 г. в Шипчанском ущелье.

До нас дошла обратная сторона бронзового креста-реликвария, внутреннее пространство которой разделено перегородками на отделения. Сегодня он хранится в Национальном археологическом институте и музее в Софии, Болгария (рис. 2). Лицевая сторона не сохранилась, и неизвестно, что содержали пять внутренних отделений креста (Дончева-Петкова 2011. Кат. № 155, таб. XXX).

В 1973 г., когда во время раскопок в Плиске нами был открыт золотой крест, получивший мировую известность, удалось установить, что во втором внутреннем золотом кресте находится третий деревянный крест (рис. 3). На горизонтальной его перекладине прикреплены две миниатюрные косточки, которые можно было увидеть в прорезях первого золотого креста – у распростертых рук Христа. Дерево было в очень плохом состоянии, что требовало заботы по его сохранению. Сейчас остается лишь сожалеть, что в свое время порода дерева не была установлена. Что касается косточек, то не исключено, что это мощи некоторых из четырех святых, чьи поясные изображения представлены на оборотной стороне второго золотого креста – свв. Иоанна Златоуста, Василия,



Рис. 3. Тройной крест-реликварий из Плиски, Болгария, состоящий из двух золотых и одного деревянного крестов с вложением двух костных частиц (по: Дончева-Петкова 2011. Кат. № 214, таб. ЛII: 214 г, д, ЛIII: 214 г)

Григория и Николая (Дончева-Петкова 2011. С. 108–110, кат. № 214, таб. ЛII: 214 г, д, ЛIII: 214 г).

В 1950-х гг. наша коллега Соня Георгиева упоминает о хорошо сохранившемся энколпионе, найденном в местности «Вылкашина» близ Преслава, внутри которого сохранился кусочек дерева (Огненова, Георгиева 1955. С. 405, обр. 45).

Во время археологических раскопок в местности Бювен Касыбы у села Свещари близ города Исперих был открыт крест хорошей сохранности длиной 6,4 см (рис. 4). На ветвях лицевой стороны врезана надпись IC XC NIKA, а на оборотной – широко распространенная крестовидная монограмма Θ(Ε)ΟΤΟΚ(Ε) ΒΟΝΘΗ. Во внутренней полости креста были найдены остатки кедрового дерева (Гергова 2004. С. 65, 68; Дончева-Петкова 2011. Кат. № 76, таб. XIII).



Рис. 4. Крест-реликварий с остатками древесины кедра из средневековой деревни в местности Бювен Касабы, с. Свещари, Разградская область, Болгария (по: Дончева-Петкова 2011. Кат. № 76, таб. XIII)

Рис. 5. Крест-реликварий с остатками ткани. Происхождение неизвестно. Национальный исторический музей, София, Болгария (по: Дончева-Петкова 2011. Кат. № 448, таб. СIII)

Еще один бронзовый крест содержит частицу неизвестной реликвии – кусочек ткани. Где найден этот крест неизвестно (рис. 5). Сейчас он хранится в Национальном историческом музее (Дончева-Петкова 2011. Кат. № 448, таб. СIII).

До нас дошло и несколько достаточно тонких двучастных крестов с двусторонним изображением одного и того же образа, но с четырьмя име-



Рис. 6. Крест-реликварий с заклепанный нижней частью и изображениями свв. Николая и Власия на одной стороне и свв. Георгия и Димитрия на другой стороне. Местность Градът, село Батошево, Габровская область, Болгария (по: Дончева-Петкова 2011. Кат. № 202, таб. XLV)

нами святых – на одной стороны нанесены имена свв. Георгия и Димитрия, на другой – Николая и Власия (рис. 6). Эти кресты, бесспорно, содержали какие-то реликвии, так как в нижней части заклепаны. Чтобы установить, что содержится внутри, нужно их открыть, однако это привело бы к порче артефакта, что непозволительно (Дончева-Петкова 2011. Кат. №№ 202–213, таб. XLV–XLIX). Створки крестов этого типа, найденные в крепости у города Якоруда в Благоевградской области Болгарии, оказались открытыми (Инкова 2011. С. 45, таб. VIII, IX, XI, XII, XIII). В них выявлены остатки органического вещества. На одном из них, на котором сохранились изображения свв. Георгия и Власия, были обнаружены остатки кожи (рис. 7) и хлопковых волокон. На другом – с изображениями свв. Николая и Власия на одной стороне и свв. Георгия и Димитрия на другой стороне – были зафиксированы одиночные шелковые и хлопковые окрашенные волокна.

Лишь на одном кресте с изображением Деисиса и поясным образом св. Феодора, хранящемся в музее Лувр в Париже, о котором известно, что он происходит из окрестностей болгарского города Кюстендил, сообщается точно, какие реликвии он содержал. Надпись выгравирована на внутренней стороне лицевой створки и гласит: «Мощь святого Климента и святого Георгия. Вся святого Георгия,



Рис. 7. Фрагменты деформированной кожи в кресте с изображением св. Георгия и св. Власия. Якоруда, Благоевградская область, Болгария (по: Инкова 2011. С. 45)

а преломленная Климента» (рис. 8). Анализ иконографии и кириллического текста приводит нас к выводу о киевском происхождении этого креста (Дончева-Петкова 2011. С. 145–147, кат. № 369, таб. XCIII).

В конце XX в. при раскопках поселения в двух километрах от подножья г. Перперикон найден хорошо сохранившийся небольшой бронзовый двучастный крест. После его открытия удалось установить, что он содержит кусочки дерева, которые объявлены исследователями частицами Честного Креста. Это, конечно, сомнительно, не только потому, что крестов этого типа в Болгарии известно более 50 экземпляров (рис. 9), но и потому что в X в. они изготавливались непосредственно на болгарских землях, где их производители не могли располагать частицами подлинного Честного Креста (Дончева-Петкова 2011. С. 149–151, кат. №№ 372–426).

Оборотная створка такого креста с изображением Богоматери был найдена в производственном центре с. Новосел Шуменской области Болгарии (Бонев, Дончева 2011. Таб. LIII: 620). В другом производственном центре с. Златар, в той же Шуменской области, найдены плохо сохранившаяся оборотная сторона креста этого типа (рис. 10) и часть свинцовой модели для его изготовления (рис. 11) (Дончева 2014. С. 54–64; Doncheva, Bunzelov 2015. P. 310, 313, fig. 15).





Рис. 8. Крест с кириллической надписью, сообщающей о находящихся в нем мощах свв. Климента и Георгия. Район г. Кюстендила. Департамент средних веков, музей Лувр, Париж, Франция (по: Дончева-Петкова 2011. Кат. № 369, таб. ХСIII)



Рис. 9. Некоторые из наиболее распространенных крестов, изготовленных в Болгарии в X в. (по: Дончева-Петкова 2011)



Рис. 10. Обратная сторона креста из производственного центра в с. Златар, Шуменская область, Болгария (по: Дончева 2014)



Рис. 11. Часть свинцовой модели креста из производственного центра в с. Златар, Шуменская область, Болгария (по: Дончева 2014)

Крест, найденный у подножья Перперикона, является примером того, как еще в раннем средневековье распространялись фальшивые реликвии. Развитие культа Честного Креста и святых мощей сопровождалось появлением в письменных источниках сведений о торговле сомнительными мощами и реликвиями. Согласно образным выра-

жениям свт. Кирилла Иерусалимского и Павлина Ноланского вся земля оказалась покрыта частицами Честного Креста (Frolow 1961a. P. 321; Frolow 1965. P. 136), а Христофор Мителенский, поэт XI в., иронизирует над такими святынями, отмечая, что известна целая дюжина рук св. Прокопия и четыре черепа св. Георгия (Литаврин 1984. С. 90).

В мастерских болгарской столицы Великий Преслав и связанных с ней производственных центрах в селах Новосел, Златар, Надарево и Тодор Икономово в X в. производили многочисленные небольшие по размерам кресты-реликварии. Некоторые из них были идентичны кресту, найденному близ г. Перперикон. Такие кресты встречаются не только на территории современной Болгарии, но и в соседних с ней странах.

#### БИБЛИОГРАФИЯ

*Бонев С., Дончева С.* Старобългарски производствен център за художествен метал при с. Новосел, Шуменско. Велико Търново: Фабер, 2011.

*Георги Акрополит.* История // Извори за българската история 15. Гръцки извори за българската история 8. М. Войнов, В. Тъпкова-Заимова, Л. Йончев (ред.). София: БАН, 1971. С. 150–213.

*Гергова Д.* Сборяново: свещената земя на гетите. София: Български музей на българската култура и полиграфия, 2004.

*Дончева С.* Нов център за производство на художествен метал в околностите на Преслав (Предварително съобщение) // Известия на историческия музей в Шумен. 15. 2014. С. 54–64.

*Дончева-Петкова Л.* За датата и производството на някои типове кръстове-енколпиони от България // Християнската култура в средновековна България. Материали от национална научна конференция, Шумен 2–4 май 2007 година по случай 1100 години от смъртта на Св. Княз Борис Михаил (ок. 835–907 г.). П. Георгиев (ред.). Велико Търново: Фабер, 2008. С. 278–288.

*Дончева-Петкова Л.* Средновековни кръстове-енколпиони от България (IX–XIV вв.). София: Проф. Марин Дринов, 2011.

*Дончева-Петкова Л., Тихов Т.* За един тип кръстове-енколпиони и производството им в средновековна България // Иванка Акрабова-Жандова: in memoriam. М. Ваклинова (ред.). София: Нац. археол. институт с музей – БАН, 2009. С. 223–230.

*Инкова М.* Кръстовете от Якоруда. София: Unicart, 2011.

История на България. Т. 3: Втора българска държава. Д. Косев (ред.). София: БАН, 1982.

*Литаврин Г. Г.* Как са живели византийците: [Изследване]. София: Наука и изкуство, 1984.

К настоящему времени на территории современной Болгарии исследовано более 850 крестов-реликвариев. Большинство из них найдены открытыми, или же от них сохранилась лишь одна половина. В связи с этим мы не располагаем конкретными данными о содержавшихся в них реликвиях.

После окончания эпохи иконоборчества, как отмечает Б. Питаракис, новые места паломничества возникают в Константинополе, в западной части Малой Азии и в Греции (Pitarakis 2006. P. 121). В монастырях, возникших около могил христианских святых, начинают действовать мастерские, в которых, вероятно, изготовлялись и кресты-реликварии. Очевидно поэтому их число так велико, как в Болгарии, так и других странах Европы.

*Огненова Л., Георгиева С.* Разкопки на манастира под Вълкашина в Преслав // Известия на Археологическия институт. 20. 1955. С. 373–417.

Отговорите на папа Николай I по допитванията на българите // Извори за българската история 2. Латински извори за българската история 2. М. Войнов, И. Дуйчев, Б. Примов, С. Лишев (ред.). София: БАН, 1960. С. 65–125.

*Псевдо-Симеон.* Хронография // Извори за българската история 9. Гръцки извори за българската история 5. М. Войнов и др. (ред.). София: БАН, 1964. С. 169–182.

*Doncheva S., Bunzelov I.* Production of crosses in Early Mediaeval Bulgaria // Pontica. 48–49. 2015–2016. P. 305–313.

*Frolow A.* Une inscription bulgare inédite // Revue des études slaves. 21. 1944. P. 97–111.

*Frolow A.* Le culte de la relique de la Vraie Croix à la fin de VI<sup>e</sup> et début du VII<sup>e</sup> siècles // Bizantinoslavica. 22. 1961a. P. 320–339.

*Frolow A.* La relique de la Vraie Croix. Recherches sur le développement d'un culte. Archives de l'Orient chrétien 7. Paris: Institut français d'études byzantines, 1961b.

*Frolow A.* Les reliquaires de la Vraie Croix. Archives de l'Orient chrétien 8. Paris: Institut français d'études byzantines, 1965.

*Ioannes Cantacuzenus.* Historia // Извори за българската история 22. Гръцки извори за българската история 10. М. Войнов, В. Тъпкова-Заимова, Л. Йончев (ред.). София: БАН, 1980. С. 218–396.

*Pitarakis B.* Les croix-reliquaires pectorales byzantines en bronze. Bibliothèque des Cahiers Archéologiques 16. Paris: Picard, 2006.

*Н. В. Ениосова, А. М. Манукян*

## **АКТУАЛЬНЫЕ ПРОБЛЕМЫ АТРИБУЦИИ ВИЗАНТИЙСКОГО ХУДОЖЕСТВЕННОГО МЕТАЛЛА: КРЕСТ ИЗ СОБРАНИЯ МУЗЕЯ РУССКОЙ ИКОНЫ**

ЗА ПОСЛЕДНИЕ ДЕСЯТИЛЕТИЯ византийские древности, в частности, произведения медного литья, несмотря на их сравнительную редкость, вошли в сферу интересов частного собирательства. В результате были сформированы несколько значи-

тельных коллекций восточно-христианских артефактов, например, немецкие собрания К. Шмидта и К. Эберхарда, а также коллекция С. Дрицуласа, которая была приобретена Музеем русской иконы в 2007 г. в Мюнхене. В отличие от большинства



Рис. 1. Крест запрестольный. Византия, X–XIII вв. (?)  
61,0×32,0×3,6 см. Музей русской иконы, Москва, Россия.  
Инв. № ЧМ/М-71



Рис. 2. Крест запрестольный. Византия, X–XIII вв. (?)  
Оборотная сторона. 61,0×32,0×3,6 см. Музей русской иконы,  
Москва, Россия. Инв. № ЧМ/М-71



Рис. 3. Крест запрестольный. Византия, X–XII вв. Обратная сторона. 51,3×30,2×3,7 см. Музей русской иконы, Москва, Россия. Инв. № ЧМ/М-70

частных собраний, коллекция византийского художественного металла Музея русской иконы (далее – МРИ) стала доступной для изучения. В процессе исследования возникла проблема атрибуции ее предметов, в том числе – определения их подлинности. Так, множество вопросов вызвал один из крестов, некоторые элементы облика которого уникальны и не находят параллелей среди других подобных византийских произведений (рис. 1). Крест относится к категории процессионных: благодаря металлическому стержню, насаженному на рукоять, его носили во время службы и в ходе литургических шествий. Кресты такого типа иногда именуют запрестольными, поскольку они хранятся

за престолом в алтаре. Наш крест относится к группе памятников, имитирующих в более экономичном материале роскошные золотые и серебряные кресты типологии *crux gemmata*, усыпанные драгоценными камнями: вместо благородных металлов здесь применен медный сплав, а камни заменены фигурными металлическими накладками.

Крест лишен каких-либо фигуративных изображений и надписей, потому многие традиционные методы исследования (эпиграфический, иконографический, стилистический) при его атрибуции оказались неприменимы. Поставленная задача усложнилась тем, что подобные памятники практически отсутствуют в отечественных как государственных, так и частных собраниях и, в целом, недостаточно изучены и опубликованы, потому сравнительный анализ с гарантированно подлинным материалом (эталоном) и поиск аналогий в данном случае затруднен.

Основа креста сделана из четырех кусков медного сплава, спаянных в средокрестии. Проба, сделанная для одной из частей основы, относится к очень чистой меди, практически не содержащей примесей. Медь без легирующих добавок, концентрация которой в металле варьировалась от 97 до 100%, представлена в сырьевых источниках и готовой продукции средневековых ювелиров уже в VIII–XI вв. В XII–XIV столетиях доля «чистой» меди последовательно увеличивается благодаря широкому распространению рафинировки металла – очистки от таких вредных примесей как свинец и железо (Коновалов, Ениосова, Митоян, Сарачева 2008. С. 145–146). Очень чистая медь использовалась для чеканки византийских фоллисов высоких номиналов в некоторых провинциях Византии (Padfield 1972. P. 229–231).

Швы от пайки видны на оборотной стороне, укрепленной ребром жесткости (рис. 2). Этот элемент, появившийся в конструкции креста для придания основе дополнительной прочности, не уникален и имеет некоторые аналогии. Похожее ребро жесткости мы видим на Ишханском кресте 973 г. (Чубинашвили 1959. Таб. 59). Крестовидное ребро расположено и на обороте креста из Исторического музея Армении в Ереване, найденного во время раскопок древнего города Ани (Предметы... 1964. Таб. XXII), и еще на одном кресте из собрания (рис. 3) (Инв. № ЧМ/М-70; Канон и диалог... 2015. Кат. № 2).

Расширяющиеся рукава украшены полусферическими и каплевидными накладками и кольцевидными аппликациями из золотистой латуни (рис. 4),

которые припаяны к основе. Из краткого описания видно, что крест выглядит разнородным из-за того, что его основа и элементы декора выполнены из металла разных цветов, а также из-за наличия швов от пайки на обороте.

Форма и принцип оформления креста из МРИ входят себе некоторые аналогии среди опубликованных византийских памятников X–XII вв. Его можно отнести к группе византийских выносных крестов с полусферическими и миндалевидными накладками (крест из собрания музея Принстонского университета [Byzantium at Princeton... 1986. No. 66]; из коллекции Дамбартон Оакс [Ross 1962. Cat. no. 69, pl. XLI; Cotsonis 1994. P. 108–109, cat. 15,]; из собрания Кристиана Шмидта в Мюнхене [Die Welt von Byzanz 2004. Kat. 166, S. 129]; из Музея Шнютген в Кельне, ФРГ [инв. № Н 926]<sup>1</sup>; крест-реликварий из церкви св. Апостолов в Ани [Музей истории Армении, инв. № 123–128; Armenia sacra 2007. P. 213, cat. no. 85]; а также крест, проданный 4 июня 1999 года на аукционе Christie's в Нью-Йорке [лот 125]<sup>2</sup>; крест, найденный на раскопках Болгарского городища [Археологические исследования... 2011. С. 16]). Однако он выделяется на их фоне благодаря необычным элементам в собственном декоре. Во-первых, повсюду на теле креста прослеживаются следы вещества бирюзового цвета, которое, как кажется на первый взгляд, раньше покрывало крест полностью (рис. 5).

Во-вторых, его глянцевая фактура очень напоминает эмаль. В некоторых местах (на рукояти, на нижнем конце левого рукава) зеленый цвет переходит в коричневый. Примечательно, что на кресте из Великого Болгара каплевидные металлические накладки, по всей видимости, были действительно покрыты эмалью разного цвета (Яблонский 2013. С. 294). Однако, в целом, подобный способ декора металлических изделий не имеет близких параллелей, а потому заставляет сомневаться в аутентичности памятника. В-третьих, в средокрестии и у основания, в месте, куда примыкает рукоять, имеются два мощевика (рис. 6, 7). Они представляют собой круглые металлические оправы, внутри которой на золотой фольге лежат частицы мощей. Сверху мощи прижаты стеклянными линзами. Подобное оформление мощей на кресте, имеющем аналогии среди



Рис. 4. Крест запрестольный. Византия, X–XIII вв. (?) 61,0×32,0×3,6 см. Фрагмент. Нижнее кольцо. Фотография с 10-кратным увеличением. Музей русской иконы, Москва, Россия. Инв. № ЧМ/М-71



Рис. 5. Крест запрестольный. Византия, X–XIII вв. (?) 61,0×32,0×3,6 см. Фрагмент. Глянцевое бирюзовое покрытие на одной из каплевидных накладок. Фотография с 70-кратным увеличением. Музей русской иконы, Москва, Россия. Инв. № ЧМ/М-71

византийских памятников, отличается от восточно-христианской традиции репрезентации реликвий, согласно которой они не прикрывались прозрачным

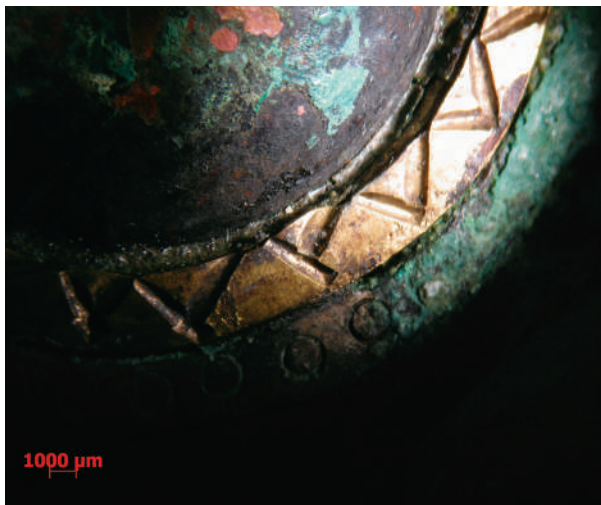
<sup>1</sup> Репродукция креста опубликована в электронном архиве фотографий: <http://www.bildindex.de>: дата обращения 12. 09. 2016.

<sup>2</sup> Репродукция креста опубликована на сайте: <http://www.christies.com/lotfinder/lot/a-byzantine-iron-and-bronze-processional-cross>: дата обращения 12. 09. 2016.



Рис. 6. Крест запрестольный. Византия, X–XIII вв. (?) 61,0×32,0×3,6 см. Фрагмент. Реликварий в средокрестии. Музей русской иконы, Москва, Россия. Инв. № ЧМ/М-71



Рис. 7. Крест запрестольный. Византия, X–XIII вв. (?) 61,0×32,0×3,6 см. Фрагмент. Реликварий у основания креста. Музей русской иконы, Москва, Россия. Инв. № ЧМ/М-71

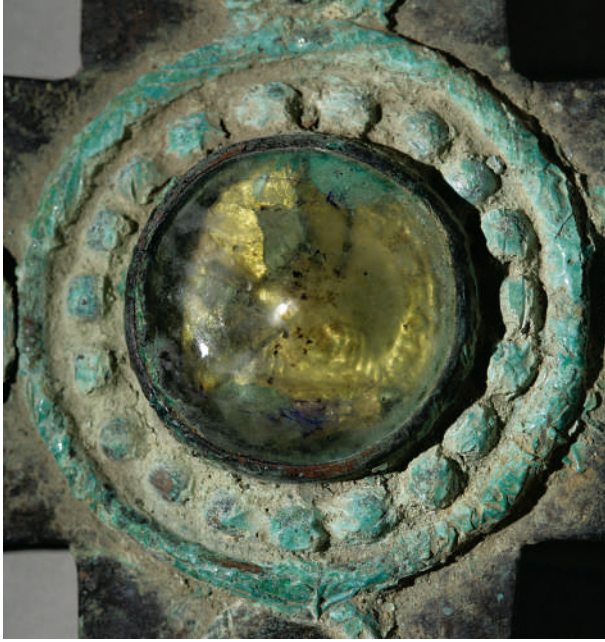

Рис. 8. Крест запрестольный. Византия, X–XIII вв. (?) 61,0×32,0×3,6 см. Фрагмент. Частицы мошей за стеклом реликвария в средокрестии. Музей русской иконы, Москва, Россия. Инв. № ЧМ/М-71

материалом и были спрятаны от публичного взгляда. Лишь в особенных случаях контейнеры для реликвий открывались, и их ничем не защищенное содержимое становилось доступным для поклонения.

Вероятно, этот памятник является мощевиком, так как в византийских ставроотеках реликвии Честного Древа оформлялись крестообразно, а в ковчезцах на произведении из собрания МРИ они выглядят как частицы мошей, завернутые в фольгу (рис. 8). Это вполне объяснимо, ведь такая святыня была слишком ценной, чтобы размещать ее на простом бронзовом изделии. Письменные источники сообщают, что выносные кресты с реликвиями другого типа (не Голгофской святыни) имели широкое хождение в Византии<sup>3</sup>.

Итак, бирюзовая «эмаль», многосоставный характер креста и два мощевика со стеклами – все это вызывает подозрение в его подлинности. Является ли облик памятника оригинальным, все ли его детали аутентичны или некоторые были добавлены

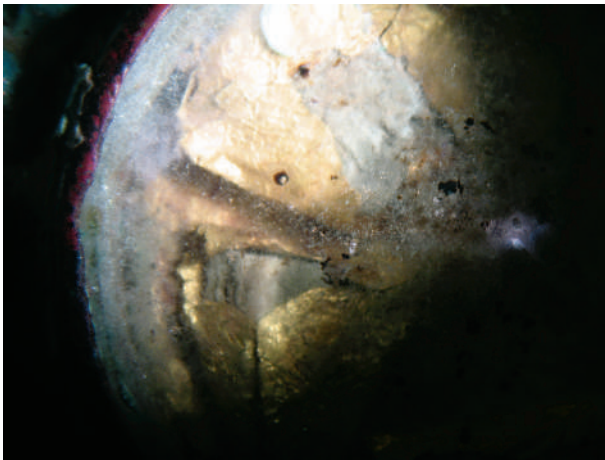
<sup>3</sup> Например, в кресте VI в., заказанном для монастыря св. Феодора Сикеона, помимо частицы Голгофской святыни, находились фрагменты гробницы Спасителя и мафория Богоматери (Sandin 1992. P. 95, note 199). Крест, принадлежавший императору Исааку II Комнину, утраченный им в 1190 г. в битве с болгарями, по упоминаниям в текстах, содержал, помимо частицы Честного Креста, капли молока Богоматери, часть Ее пояса и фрагменты мошей других святых (Rom und Byzanz 1998. S. 62). Характерно, что все прочие реликвии фигурировали в описаниях как дополнительные по отношению к основной – частице Честного Креста. Известен и выносной крест из Эрмитажа, который, судя по сохранившейся створке, был устроен по типу энколпиона и скрывал внутри не фрагмент Честного Древа, а святыню иного происхождения (Залесская 2013. Рис. 1).

Таблица 1. Химический состав металла некоторых деталей креста из собрания Музея русской иконы (в %) (инв. № ЧМ/М-71)

Название детали	Cu	Pb	Zn	Fe	Ni
Основа креста	99,8			0,20	
Рукоять	72	3,24	24		
Оправа для стекла нижнего реликвария	96,51	3,41			
Полусферическая накладка верхнего рукава	99,16				0,84
Украшенное насечкой обрамление каплевидной накладки правого рукава	64	3,82	31,95		
Украшенное насечкой кольцо из желтого металла, обрамляющее полусферическую накладку на верхнем рукаве	76,75	1,12	21,99	0,14	
Большая полусфера в основании креста (оборотная сторона)	92,47	7,27		0,26	
Накладка в виде чеканного кольца с ложной зернью, обрамляющая реликварий в средокрестии	95,54	4,22		0,25	
Оправа для стекла реликвария в средокрестии	98,42	0,94	0,56	0,07	
Ребро жесткости	69,49		30,51		

Таблица 2. Химический состав припоев, использованных для соединения деталей креста, из собрания Музея русской иконы (в %) (инв. № ЧМ/М-71)

Указание места на кресте, где применен припой	Cu	Sn	Pb	Zn
Оборотная сторона одной из каплевидных накладок	1,11	0,89	97,48	0,51
Оборотная сторона кольца из желтого металла, обрамляющего полусферическую накладку на верхнем рукаве	1,60	1,64	95,63	1,13
Круглая накладка на верхнем рукаве	4,87	0,40	94,37	0,29
Ребро жесткости	4,98	2,08	92,9	

позднее – для прояснения этих вопросов было решено провести качественное исследование металла креста. Рентгенофлуоресцентный анализ химического состава осуществлялся дважды. Первый раз качественный анализ без отбора проб на приборе S1 TURBOLE (BRUKERAXHANDHELD) был произведен во Всероссийском художественном научно-реставрационном центре имени академика И. Э. Грабаря, Москва (далее – ВХНРЦ), в лаборатории физико-химических исследований под руководством Г. Н. Гороховой (Результаты... 2014). Затем анализ, но уже с возможностью получить количественные показатели (см. таб. 1–2), был повторен на аппарате ArtTAX на кафедре археологии МГУ им. М. В. Ломоносова.

Оба исследования показали, что различные элементы креста были произведены из разных сплавов (см. таб. 1)<sup>4</sup>. Основа была отлита из меди с минимальным количеством примесей. Часть вогнутых накладок также выполнена из меди с минимальным количеством добавлений, другие плоские детали были отлиты из медного сплава, в которых, однако, количественное соотношение разных элементов варьируется. Например, два кольца из латуни под большими полусферами на рукавах креста показали сравнительно высокое содержание золота (см. график 2).

Припой для фиксирования накладок и ребра жесткости (свинцовый с небольшой концентрацией олова) (см. таб. 2)<sup>5</sup> существенно отличается от припоя, использованного для соединения воедино че-

<sup>4</sup> В таблице не приводятся количественные данные для деталей, в составе которых было зафиксировано золото, ввиду того, что на аппарате ArtTAX, на котором проводились исследования, отсутствуют эталоны для этого элемента. Для получения представления о качественном химическом составе одной из таких деталей см. график 2.

<sup>5</sup> В таблице приведены данные для свинцового припоя, использованного для крепления деталей к кресту. Точные количественные данные состава серебряного припоя в средокрестии отсутствуют, ввиду того, что на аппарате ArtTAX, на котором проводились исследования, нет эталонов для этого элемента. Для получения представления о химическом составе припоя в средокрестии см. график 1.



График 1. Элементный состав серебряного припоя в средокрестии

тырех частей основы в средокрестии (серебряный) (см. график 1). Применение в средокрестии более дорогого серебряного припоя, скорее всего, объясняется его большей прочностью, что имеет перво-степенное значение для основы. Спать основу, не затронув остальных декоративных и конструктивных элементов креста (прежде всего ребра жесткости), невозможно, т. е. ее пайка предшествовала креплению остальных деталей и не могла быть результатом поздних вмешательств. Сомнительно, что фальсификаторы были настолько профессионально «подкованы», что намеренно использовали неодинаковые сплавы. Выбор определенного сплава мог быть обусловлен тем, что детали креста выполняли особую декоративную (как кольца из позолоченной латуни<sup>6</sup>) или практическую функцию и должны были быть особо прочными, как, например, нижняя полусфера, рукоять и ребро жесткости, отлитые из высокоцинковой латуни. Однако некоторые элементы, по всей видимости, все же были добавлены позд-

нее. Например, разнородный состав стекол мощевиков (в нижнем – алюминий, а верхнем – марганец и калий) указывает на их одновременное создание (Результаты... 2014. С. 6–7).

Содержание цинка в двух деталях креста сравнительно высоко и достигает 30%<sup>7</sup>. Эти показатели вполне укладываются в максимально возможный уровень содержания цинка, установленный для древних латуней (32%), полученных путем цементации (Rehren, Martín-Torres 2008. P. 168; Rehren 1999. P. 252). Более того, ряд экспериментов показал, что в полученных этим же способом медно-цинковых сплавах предел содержания цинка может повышаться до 45% в зависимости от условий плавления (Newbury, Notis, Newbury 2005. P. 75–81; Welter 2003. P. 27–36; Zwicker, Greiner, Hofmann, Reithinger 1985. P. 103–115). В трех пробах (оправы накладных деталей и рукоять) помимо меди и цинка обнаружен свинец в концентрации от 1 до 4%. В процессе производства латуни путем цементации в этом случае

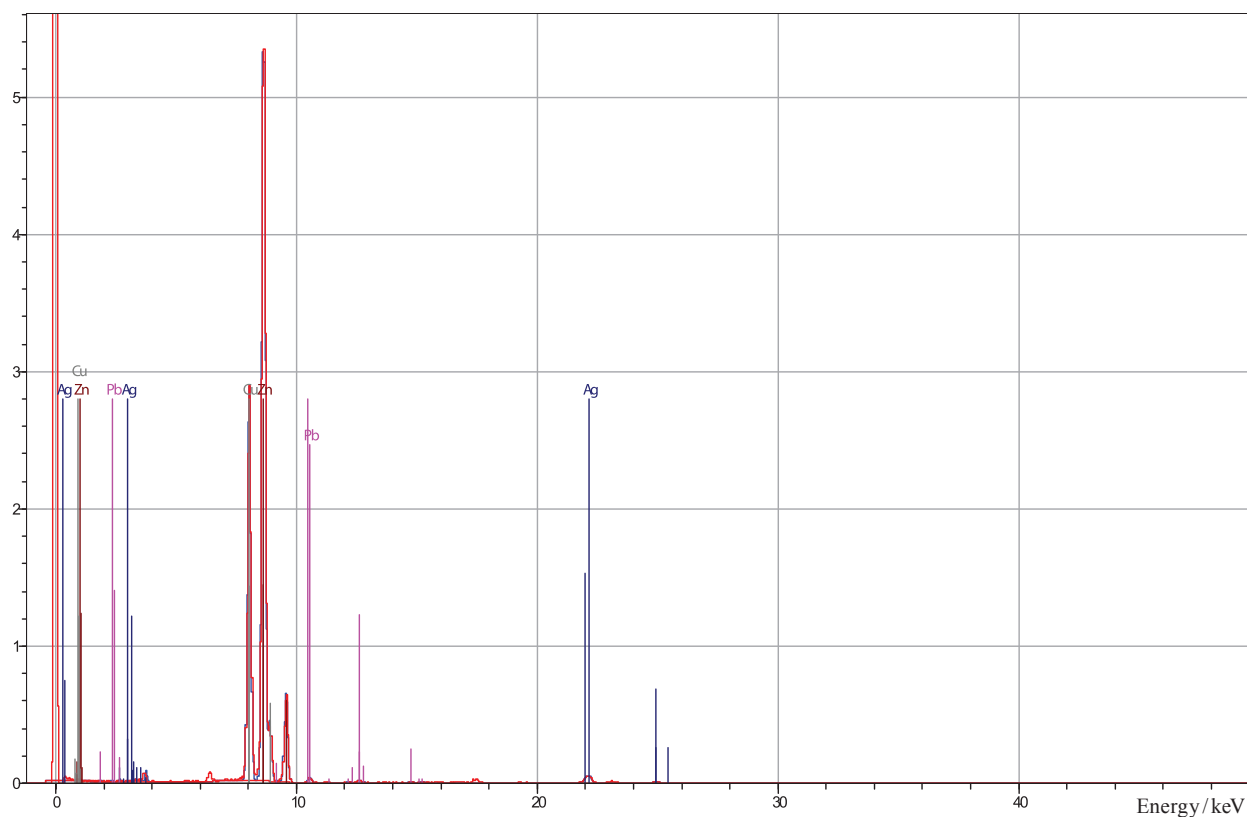
<sup>6</sup> Следы ртути и золота, обнаруженные на двух кольцах, говорят о том, что они могли быть подвергнуты ртутному золочению.

<sup>7</sup> В одном из обрамлений каплевидых накладок, украшенных насечкой, и в ребре жесткости (см. таб. 1).





График 2. Элементный состав кольца из желтого металла на нижнем рукаве креста

использовали медь, загрязненную свинцом. Для изготовления ребра жесткости мастер взял другую порцию металла – двойную латунь, полученную из чистой меди. Разнородный химический состав металла довольно крупной по размерам вещи, составленной из различных деталей, не вызывает удивления: для создания многих массивных изделий в мастерских ювелиров Средневековья использовали все сырье, бывшее под рукой (Forshell 1992. P. 71–72). Тем более, что отличить двойную латунь от свинцовой по цвету они не могли – в обоих случаях это был золотистый металл, хорошо пригодный для литья и пластической холодной деформации. Судя по незначительной концентрации железа (ниже 1%) для производства латуни в процессе цементации использовали не карбонатную цинковую руду – каламин или смитсонит ( $ZnCO_3$ ), а сульфидную – сфалерит ( $ZnS$ ). Латунь, полученная с использованием карбонатной руды, содержит значительную примесь железа (до 2%), сульфидная руда перед цементаци-

ей подвергалась интенсивному обжигу, в результате которого удалялись многие примеси, включая железо. Для латуней Восточного Средиземноморья и исламского Востока характерно очень низкое содержание железа, что свидетельствует об использовании сульфидных руд, широко распространенных на территории Анатолии (Craddock 1995. P. 292–302). Месторождения полиметаллических руд в Киликии и других районах Малой Азии, входящих в состав Византийской империи, разрабатывались на протяжении нескольких столетий и могли служить источником руды для производства латуней с низким содержанием железа (McCormick 2001. P. 42–52; Craddock, La Niece, Hook 2000. P. 76–86).

С технологической точки зрения покрытие креста эмалью кажется маловероятным, поскольку температура плавления эмали выше температуры плавления оловянного припоя, с помощью которого накладные детали креста крепятся к его телу<sup>8</sup>. Качественный анализ химического состава бирюзо-

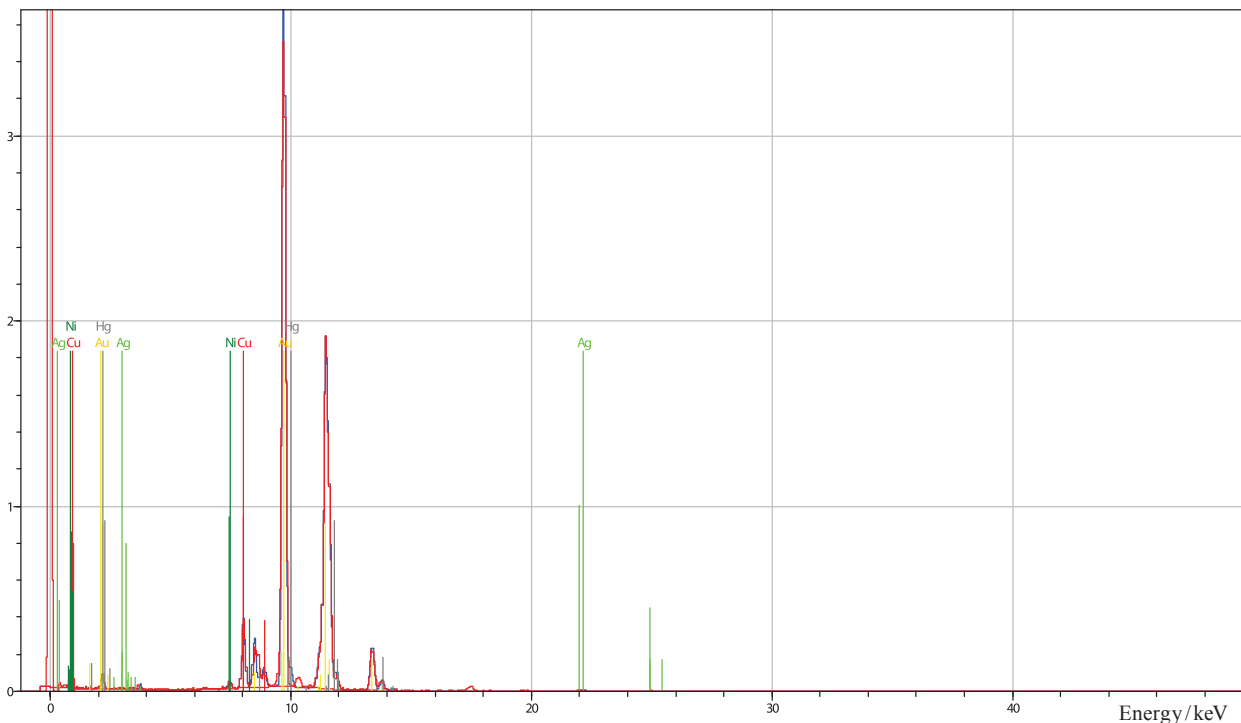
<sup>8</sup> Впервые это мнение высказал смотревший крест сотрудник отдела реставрации металла Русского музея Д. Красильников, который полагал, что вещество на кресте является продуктом естественной коррозии.

вого стекловидного вещества не выявил в нем основного составного элемента эмали – оксида кремния. Эти два аргумента убедительно опровергают гипотезу о сплошном покрытии креста эмалью.

Однако мнения исследователей относительно природы глянцевого покрытия неоднозначны. Лаборатория ВХНРЦ пришла к выводам, что «зеленая эмаль» является красочной росписью (Результаты... 2014. С. 6). Во взятой пробе было выделено два слоя, и в обоих обнаружены вещества, входящие в состав патины различного происхождения (атакамит, малахит, ярь-медянка) (Шемаханская 2015. С. 113, 119–121). Однако в нижнем дополнительно был найден оксид цинка, который был соотнесен с цинковыми белилами. На основе этого факта был сделан вывод, что зеленое покрытие является поздней красочной росписью, так как производство цинковых белил началось не ранее середины XIX в. Таким образом, два слоя во взятой пробе соответствуют традиционной системе росписи с зеленой краской и белым грунтом. В то же время явных элементов связующего вещества в пробе обнаружено не было – на его наличие могут косвенно указывать следы белка животного происхождения, найденные в той же пробе.

Напротив, мы полагаем, что зеленое вещество на кресте не могло возникнуть в результате красочной росписи. Оксид цинка или цинк, возможно, является примесью и появился на поверхности креста благодаря особым условиям его бытования, например, мог мигрировать из почвы особого химического состава, в которой он находился длительное время. Он мог также появиться на медной поверхности вследствие ее контакта с латунными деталями креста, имеющими в своем составе цинк. Следы белка животного происхождения также могли оказаться на поверхности креста случайно в процессе его бытования, например, через руки, которые к нему прикасались (Шемаханская 2015. С. 110).

С целью прояснить ситуацию было решено обратиться за консультацией в отдел исследований, кон-

сервации и реставрации металла Государственного научно-исследовательского института реставрации. По мнению его сотрудников<sup>9</sup>, зеленое покрытие на кресте – это коррозия, но не природного, а искусственного происхождения. Необычная фактура вещества, его относительная мягкость и ряд других признаков говорят о том, что оно возникло благодаря обработке металла неким химическим агентом. Также и черная медная патина, равномерно покрывающая весь крест, скорее, была создана неестественным путем, вследствие посторонних вмешательств. В целом, они заключили, что поверхность креста подверглась значительному химическому воздействию, а необычная коррозия является следствием умышленной попытки придать кресту вид археологической древности<sup>10</sup>. Относительно самой основы креста, невозможно со всей определенностью сказать, является ли она новоделом. По всей видимости, крест не принадлежит к числу древних памятников, но для вынесения окончательного суждения требуется длительное изучение и дополнительные исследования<sup>11</sup>.

Как видно, мнения специалистов по металлу относительно подлинности памятника, которые, однако, не являются экспертами в области византийских запрестольных крестов, очень противоречивы. И все же, у нас есть некоторые аргументы, свидетельствующие против намеренной фальсификации основы креста и остальных его элементов. Сквозь стекло внутри обоих мощевиков просматривается подложка из золотой фольги. В средокрестии отчетливо читается погрудное изображение императора и фрагмент надписи «...VSROM». Края фольги аккуратно загнуты вверх. Как удалось установить, это оттиск с византийской монеты, точнее, с бронзового фоллиса императора Македонской династии Льва VI (886–912)<sup>12</sup>. Использование на дне мощевика золотого оттиска с простой бронзовой монеты кажется нелогичным с точки зрения фальсификации. Гораздо проще и целесообразнее для повышения ценности креста было бы поместить внутрь копию

<sup>9</sup> Авторы выражают благодарность за консультацию и ценные замечания ведущим научным сотрудникам отдела М. С. Шемаханской, И. Г. Равич и сотруднику отдела, реставратору высшей категории М. В. Нацкому.

<sup>10</sup> Здесь возникает вопрос, почему умышленная имитация естественной коррозии привела к таким необычным результатам в виде бирюзовой эмали, которая сразу вызывает подозрение и наталкивает на мысль о подделке. Гораздо логичнее было бы создавать такую имитацию коррозии, которая визуально мало отличается от известных природных образцов. В качестве объяснения такой противоречивой логике фальсификаторов специалисты ГОСНИИР предположили, что создатели искусственной коррозии на кресте просто не смогли предвидеть столь неожиданного результата, применяя некое химическое вещество.

<sup>11</sup> Например, можно попытаться определить кристаллическое строение продуктов коррозии при помощи метода рентгеновской дифракции.

<sup>12</sup> Благодарим за консультацию старшего научного сотрудника Государственного музея искусства народов Востока М. Н. Бутырского.

золотой византийской монеты, имеющую большую нумизматическую ценность, но никак не обычного бронзового фоллиса. Это указывает, скорее, на некоторые случайные, исторически сложившиеся обстоятельства, но не на умышленное желание сделать крест более привлекательным для коллекционера.

Отпечаток монеты на золотой фольге, помещенный внутрь ковчега с реликвиями, делает публикуемый крест единственным в своем роде. В Средние века золотые деньги наделялись особой сверхъестественной властью, не связанной с их номинальной стоимостью (Maguire 1997. P. 1041). Золоту как драгоценному металлу приписывали особое могущество как в этом мире, так и в потустороннем. Кроме того, особую силу имел императорский портрет на монетах. Однако восточно-христианская церковь, оставаясь лояльной к использованию монет и изображений монетных типов в светском искусстве, например, на личных печатях высоких сановников, в вышитом декоре одежд, на ларцах, предназначенных для частного пользования, не приветствовала их употребление в сакральном контексте (Maguire 1997. P. 1050). Помимо некоторых редких исключений примеры украшения византийских литургических предметов монетами или их копиями неизвестны. Иначе обстояло дело в Западной Европе, где монеты и их имитации часто оформляли именно культовые произведения из металла или изображались на страницах роскошных рукописей (Münzen... 1982. S. 143–149, Abb. 4, 30–32, 38–40). Например, в декоре переносного алтаря св. Андрея (ок. 980 г.) из сокровищницы собора в Трире использовалась франкская фибула с древней монетой византийского императора Юстиниана (Head 1997. P. 74, fig. 6), а оклад Евангелия из Мориенваля (конец IX – начало X в., сейчас в соборе г. Нуайон, Франция) был украшен золотыми монетами Карла Великого и Лотаря I (Kornbluth 2014. P. 10, fig. 7).

Как было отмечено выше, использование прозрачных линз в ковчежках с реликвиями не находит параллелей среди реликвариев средневизантийского периода. Напротив, судя по количеству дошедших до нас образцов, традиция демонстрировать реликвии через «мембрану» из горного хрусталя характерна для Западной Европы, где украшение литургических предметов кабошоном из горного хрусталя, в частности, средокрестия больших выносных крестов, прослеживается с каролингской

эпохи, хотя в то время хрусталь еще никак не был связан с культом реликвий<sup>13</sup>. Европейская традиция реликвариев с прозрачным экраном зародилась в XII столетии. Еще более ощутимым стремление к открытой демонстрации святынь в латинском культе реликвий стало в XIII в., который был ознаменован расцветом тенденции к их открытому созерцанию (Toussaint 2005. S. 95, Toussaint 2010. S. 33–34). В 1215 г. IV Латеранский собор установил новые каноны в церковном искусстве, запретив выставлять реликвии без предназначенных для этого специальных контейнеров, а желание беспрестанно лицезреть святыни выразилось в создании нового типа реликвариев с прозрачным «экраном» – остензориев (Toussaint 2005. S. 101–102; Hahn 2012. P. 223, 230–234). Что касается более древних памятников, то в них начали прорезать отверстия и окошечки, защищенные от прямого контакта прозрачным хрустальным «щитом». Следует подчеркнуть, что в искусстве Латинской церкви кабошоном из горного хрусталя инкрустировались отнюдь не только драгоценные золотые и серебряные кресты, но и – что особенно важно в рамках изучения экспоната из Музея русской иконы – более простые романские и раннеготические Распятия из бронзы (Vöge 1910. Taf. II, Nr. 458).

Взаимопроникновение византийской и латинской манеры стало особенно ощутимым в декоре и форме христианских реликвариев после IV крестового похода и захвата Константинополя в 1204 г. (Toussaint 2010. S. 61). Этот процесс был двусторонним и затронул как произведения латинского Запада, так и византийские памятники XIII–XV вв. В восточно-христианской художественной культуре со второй половины XIII в. тоже можно уловить тенденцию к гибридизации, хотя в целом, церковное поздневизантийское прикладное искусство не попало под глубокое воздействие западноевропейской эстетики. Так, описывая один из византийских реликвариев эпохи Палеологов, Ж. Дюран среди признаков латинского влияния назвал именно употребление хрусталя или иного прозрачного материала, связанное с желанием постоянно открывать взору саму реликвию (Durand 2004. P. 337–338). Схожий «гибридный» характер памятников можно обнаружить, например, в древнерусских изделиях XIV–XVII вв. Речь идет о группе новгородских панагий конца XV – начала XVII вв., изображения на которых исполнены в технике эгло-

<sup>13</sup> Например, Арденнский крест, ок. 830 года, Германский национальный музей в Нюрнберге (Kornbluth 2014. P. 5, fig. 4).

мизе и прикрыты хрустальными линзами (Гнutowa 2008. С. 211). Появление вставок из горного хрусталя в новгородских памятниках связывают именно с европейскими контактами Новгорода (Аксентон 1974. С. 15). Те же западные черты отличают оформленные ковчега архиепископа Дионисия (1383 г., Музей Московского Кремля) (Христианские реликвии... 2000. С. 50, кат. № 5). Во всех приведенных примерах употребление хрусталя или иного прозрачного материала можно рассматривать как один из признаков европейских влияний.

Итак, присутствие на кресте стеклянных реликвариев, необычных для средневизантийской эпохи, может говорить о том, что они относятся к более позднему времени, после 1200 г., когда западная традиция была достаточно развита, чтобы оказывать влияние на другие, нелатинские художественные культуры. Произведение могло быть создано целиком в XIII в., точнее в первой половине, когда две традиции – выносных крестов и латинских реликвариев – хронологически еще пересекались, либо крест был дополнен поздними вставками в период после 1200 г.

Что касается происхождения креста, то его следует локализовать там, где авторитет Византии был преобладающим, но не доминирующим, и где западноевропейские тенденции имели если не равную, то ощутимую силу. Таким местом могла быть, например, Киликийская Армения или другие заселенные армянами земли, культура которых, в том числе искусство художественного металла, как известно, интенсивно усваивала иноземные влияния (Каковкин 1976). К сожалению, сложность в аргументации данной гипотезы представляет малое количество как опубликованных, так и просто сохранившихся изделий из металла армянского производства. Мы обладаем лишь косвенными доказательствами. В армянском искусстве – в резном декоре армянских храмов и, конечно, в миниатюре, главным образом, в титульных листах многочисленных армянских Евангелий – мы повсеместно находим изображения крестов такого типа с расширяющимися рукавами и накладками. Кроме того, именно среди армянских памятников удалось найти наиболее близкие нашему кресту образцы оформления мощевиков. Это касается поздних примеров, но есть и сравнительно ранние произведения: железный крест царя Ашота II Ерката X в. украшен в средокрестии овальным сте-

клом, за которым скрывается фрагмент Честного Древа (Treasures 2001. P. 60, 120, cat. 25). Датировка центрального реликвария X в. кажется спорной, поскольку даже в латинских примерах столь ранней эпохи подобная репрезентация реликвий, как было показано ранее, не практиковалась, а самостоятельное происхождение идентичной армянской традиции кажется маловероятным. По-видимому, центральная часть является более поздним дополнением, как, например, это было сделано на другом армянском реликварии. Ковчег для хранения мощей св. Стефаноса, созданный в X в., был реставрирован в 1302 г., когда в него и был вмонтирован овальный стеклянный кабошон. Факт его реставрации документально подтвержден надписью (Treasures 2001. P. 118, cat. no. 23). Многочисленные поздние армянские памятники художественного металла с прозрачными мощевиками показывают нам, что в Армении эта европейская традиция была хорошо усвоена.

Итак, не исключено, что внешний вид креста сложился в результате его многовекового бытования, тогда как искусственная коррозия могла появиться на нем вследствие излишне усердной предпродажной подготовки. В археологической практике находки вещей с древними чинками встречаются довольно часто, особенно если речь идет о предметах культа, отношение к которым было более бережное. Использование разносоставных сплавов и припоев, сложность конструкции и оформления, искусственно вызванная патина и коррозия, как кажется, делают фальсификацию слишком трудоемкой и затратной, чтобы она окупилась при реализации этого артефакта, цена которого на рынке не столь высока.

Любопытно, что немногие известные кресты-реликварии византийского производства с уцелевшими святынями сохранились преимущественно в западноевропейских собраниях и претерпели более позднюю реставрацию. Мощевик на кресте императора Юстина II (VI в.) из сокровищницы базилики св. Петра в Ватикане, скорее всего, был добавлен к древней основе в XIX в., в эпоху понтификата Пия IX (Sante 2013. P. 34, 37, note 38, fig. 23). Хранящийся в сокровищнице геноузского собора крест IX–X вв., согласно votивной надписи, был подвергнут чинке в XIII в. (Cotsonis 1994. P. 29). Другой византийский крест-реликварий VIII–XI вв. из собора в Турнэ, правда, не принадлежащий категории выносных, претерпел поздние вмешательства<sup>14</sup>. Так, уже после

<sup>14</sup> Крест был похищен из собора в 2008 г. (Splendeur de Byzance... 1982. P. 148–149, cat. no. 17).

того как драгоценность попала во Францию в 1205 г., средокрестие оборотной стороны было украшено эмалевым медальоном западноевропейской работы, датируемым XIV в., и, скорее всего, горный хрусталь, закрывающий частицу Честного Креста на аверсе, также был поздней западноевропейской вставкой.

Не имея никаких оснований отвергать выводы всех специалистов, высказавшихся относительно памятника, и принося каждому свою благодарность, приходится констатировать, что мнения эти оказались весьма противоречивы. Пример креста из МРИ показал всю сложность, которая может сопровождать изучение изделий из древнего металла, попав-

ших в коллекции, особенно частные, в сравнительно недавнее время, а также выявил необходимость как можно более широкого подхода в их исследовании с привлечением как естественнонаучного, так и историко-культурного методов. Отсутствие документальных сведений об их происхождении, сам факт их хождения на антикварном рынке, нехватка в российских собраниях аналогичных памятников, их малая изученность, наше слабое представление об эталонах для сравнения – все это лишает атрибуцию предметов византийской старины прочного фундамента и готовит почву для бесконечных подозрений, часто вполне обоснованных.

#### БИБЛИОГРАФИЯ

- Аксентон Ю. Д.* «Дорогие камни» в культуре Древней Руси (по памятникам прикладного искусства и литературы XI–XX вв.). Автореф. дисс. канд. ист. наук. М.: [МГУ], 1974.
- Археологические исследования 2010 г.: Болгар и Свияжск. Р. С. Хакимов, А. Г. Ситдииков (отв. за вып.). Казань: ИА им. А. Х. Халикова АН Республики Татарстан, 2011.
- Гнутова С. В.* Новгородские наперсные иконы с изображениями «под хрусталами» // Декоративно-прикладное искусство Великого Новгорода. Художественный металл XVI–XVII веков. И. А. Стерлигова (ред.-сост.). М.: Северный Паломник, 2008. С. 210–218.
- Залеская В. Н.* Византийский процессионный крест из собрания Эрмитажа (особые литургические функции памятника) // Античная древность и средние века. Сборник научных трудов. Вып. 41: К 80-летию доктора исторических наук, профессора М. А. Поляковской. Т. Н. Куц (отв. за вып.). Екатеринбург: Изд-во Урал. ун-та, 2013. С. 178–182.
- Каковкин А. Я.* Элементы западной иконографии в армянских памятниках художественного серебра XIII–XVI веков // Византийский временник. 37. 1976. С. 212–218.
- Канон и диалог. Византийская традиция сквозь века. Византийские и греческие памятники из собрания Музея русской иконы, Национальной галереи в Праге и Института истории искусств Академии наук Чешской республики. И. А. Шалина (науч. ред.). Москва; Прага: Музей русской иконы, 2015.
- Коновалов А. А., Ениосова Н. В., Митоян Р. А., Сарачева Т. Г.* Цветные и драгоценные металлы и их сплавы на территории Восточной Европы в эпоху Средневековья. Н. В. Рындина (отв. ред.). М.: Восточная литература, 2008.
- Предметы, выявленные раскопками в Ани. Каталог музейных коллекций. Вып. 2. Е. Мушегян (сост.). Ереван: М-во культуры Армянской ССР, Гос. Музей истории Армении, 1964.
- Результаты физико-химических исследований 4-х выносных крестов из собрания Благотворительного фонда «Частный музей русской иконы» (договор № 29-50-14/11). Архив Благотворительного фонда «Частный музей русской иконы».
- Христианские реликвии в Московском Кремле. А. М. Лидов (ред.-сост.). М.: Радунница, 2000.
- Чубинашвили Г. Н.* Грузинское чеканное искусство: исследование по истории грузинского средневекового искусства. Т. 2. Тбилиси: Сабчота Сакартвело, 1959.
- Шемаханская М. С.* Металлы и вещи: история, свойства, разрушение, реставрация. М.: Индрик, 2015.
- Яблонский Л. Т.* Население средневекового Болгара // Великий Болгар. А. Г. Ситдииков (науч. ред.). М.; Казань: Феория, 2013. С. 294–303.
- Armenia sacra. Mémoire chrétienne des Arméniens (IV<sup>e</sup>-XVIII<sup>e</sup> siècle). J. Durand, I. Rapti, D. Giovannoni (éd.). Paris: Musée du Louvre, 2007.
- Byzantium at Princeton: Byzantine Art and Archeology at Princeton University. S. Čurčić, A. St. Claire (eds.). Princeton, N. J.: Dept. of Art and Archaeology, Princeton University, The Art Museum, Princeton University, Princeton University Library, Dept. of Rare Books and Special Collections, 1986.
- Cotsonis J. A.* Byzantine Figural Processional Crosses. Catalogue of an Exhibition at Dumbarton Oaks 23 September 1994 through January 1995. Washington D. C.: Dumbarton Oaks Research Library & Collection, 1994.
- Craddock P. T.* Early Metal Mining and Production. Edinburgh: University Press, 1995.
- Craddock P. T., La Niece S. C., Hook D. R.* Brass in the Medieval Islamic World // 2000 years of zinc and brass. P. T. Craddock (ed.) British Museum. Occasional paper 50. London: British Museum Press, 2000. P. 73–113.
- Die Welt von Byzanz. Europas östliches Erbe. Glanz, Krisen und Fortleben einer tausendjährigen Kultur. L. Wamser (Hrsg.). München: Theiss, 2004.
- Durand J.* Innovations gothiques dans l'orfèvrerie byzantine sous les Paléologues // Dumbarton Oaks Papers. 58. 2004. P. 333–354.
- Forshell H.* The inception of copper mining in Falun: relation between element composition in copper artifacts, mining and manufacturing technology and historic development with particular emphasis on copper from the Falu mine. Archaeological Research Laboratory, Theses and Papers in Archaeology 2. Stockholm: Stockholm University, 1992.
- Hahn C.* Strange Beauty: Issues in the Making and Meaning of Reliquaries, 400 – circa 1204. University Park Pa.: Pennsylvania State University Press, 2012.
- Head Th.* Art and Artifice in Ottonian Trier // Gesta: International Centre of Medieval Art. 36 (1). 1997. P. 65–82.
- Kornbluth G.* Active optics: Carolingian rock crystal on Medieval reliquary // Different Visions. A Journal of New Perspectives on Medieval Art. 4. 2014. P. 1–36.
- Maguire H.* Magic and Money in the Early Middle Ages // Speculum. 72. 4. 1997. P. 1037–1054.
- McCormick M.* Origins of the European Economy: Communications and Commerce AD 300 – 900. Cambridge: University Press, 2001.
- Münzen in Brauch und Aberglauben. Schmuck und Dekor – Votiv und Amulett – politische und religiöse Selbstdarstellungen. H. Maué, L. Veit (Hrsg.). Mainz: Zabern, 1982.

*Newbury B. D., Notis M. R., Newbury D. E.* Revisiting the Zinc Composition Limit of Cementation Brass // *Historical Metallurgy*. 39 (2). 2005. P. 75–81.

*Padfield T.* Analysis of Byzantine Copper Coins by X-ray Methods // *Methods of chemical and metallurgical investigation of ancient coinage*. E. T. Hall, D. M. Metcalf (eds.). Royal Numismatic Society. Special Publication 8. London: Royal Numismatic Society, 1972. P. 219–234.

*Rehren Th.* “The Same... ..but Different”: A Juxtaposition of Roman and Medieval Brass Making in Central Europe // *Metals in Antiquity*. S. M. M. Young (ed.). British Archaeological Reports International Series 792. Oxford: Archaeopress, 1999. P. 252–257.

*Rehren T., Martínón-Torres M.* Naturam ars imitata: European Brass Making between Craft and Science // *Archaeology, History and Science: Integrating Approaches to Ancient Materials*. T. Rehren, M. Martínón-Torres (ed.). Walnut Creek: Routledge, 2008. P. 167–188.

*Rom und Byzanz. Schatzkammerstücke aus bayerischen Sammlungen*. R. Baumstark (Hrsg.). München: Hirmer, 1998.

*Ross M.* Catalogue of the Byzantine and Early Medieval Antiquities in the Dumbarton Oaks Collection. Vol. 1: Metalwork, Ceramics, Glass, Glyptics, Painting. Washington D.C.: Harvard University Press, 1962.

*Sandin K. A.* Middle Byzantine Bronze Crosses of Intermediate Size: Form, Use and Meaning. Ph D thesis. New Brunswick: Rutgers University, The State University of New Jersey, 1992.

*Sante G.* The Crux Vaticana or Cross of Justin II. New data and technical remarks resulting from its restoration. Historical Artistic Museum of the Treasury of Saint Peter in Vatican. *Archivum Sancti Petri*. Archive Bulletin. 4–5. Vatican City: S. n., 2013.

*Splendeur de Byzance: Europalia 82, Hellas, Grèce: 2 octobre – 2 décembre 1982*, Musée royaux d'art et d'histoire, Bruxelles. J. Lafontaine-Dosogne (réd.). Bruxelles: Musée royaux d'art et d'histoire, 1982.

*Toussaint G.* Die Sichtbarkeit des Gebeins im Reliquiar – eine Folge der Plunderung Konstantinopels // *Reliquiare im Mittelalter*. Hamburger Forschung zur Kunstgeschichte. Studien, Theorien, Quellen 5. Br. Reudenbach, G. Toussaint (Hrsg.). Berlin: Akademie Verlag, 2005. S. 89–106.

*Toussaint G.* Die Kreuzreliquie und die Konstruktion von Heiligkeit // *Zwischen Wort und Bild: Wahrnehmungen und Deutungen im Mittelalter*. H. Bleumer, H.-W. Goetz, S. Patzold, B. Reudenbach (Hrsg.). Köln; Weimar; Berlin: Böhlau, 2010. S. 33–77.

*Treasures from the Ark. 1700 Years of Armenian Christian Art*. V. Nersessian (ed.). London: Oxford University Press, 2001.

*Vöge W.* Die Deutschen Bildwerke und die der anderen Cisalpinen Länder. Königlichen Museen zu Berlin. Beschreibung der Bildwerke der christlichen Epoche. Berlin: Reimer, 1910.

*Welter J.-M.* The Zinc Content of Brass: a Chronological Indicator? // *Techné: La science au service de l'histoire de l'art et des civilisations*. 18. 2003. P. 27–36.

*Zwicker U., Greiner H., Hofmann K.-H., Reithinger M.* Smelting, Refining and Alloying of Copper and Copper Alloys in Crucible Furnaces during Prehistoric up to Roman Times // *Furnaces and Smelting Technology in Antiquity*. P. T. Craddock, M. J. Hughes (eds.). British Museum Occasional Paper 48. London: British Museum Press, 1985. P. 103–115.

## К ИЗУЧЕНИЮ НОВГОРОДСКОЙ ПЛИНФЫ XI–XIII вв.

СИСТЕМАТИЧЕСКАЯ ФИКСАЦИЯ и изучение характеристик кирпича-плинфы памятников домонгольской Руси начались больше века назад и стали привычной практикой при архитектурно-археологических и реставрационных исследованиях. Уже к концу советского периода была накоплена значительная база информации в этой области, обобщенная П. А. Раппопортом (Раппопорт 1994. С. 5–37). Свой вклад в пополнение этих сведений материалами исследований архитектурных памятников Волыни и Великого Новгорода в рамках исследований отряда Архитектурно-археологической экспедиции Ленинградского отделения Института археологии в 1970–1980-е гг. внесла и А. А. Пескова<sup>1</sup>.

Интенсивные архитектурно-археологические исследования Новгорода Великого последних десятилетий XX в. значительно расширили наши знания о плинфе этого строительного центра, что позволило предпринять новую попытку обобщения как на региональном уровне, так и в контексте всей древнерусской плинфяной традиции<sup>2</sup>. В этой работе использованы материалы коллекций музеев Новгорода, Пскова, Старой Ладogi и Санкт-Петербурга<sup>3</sup>, результаты натурных обследований памятников, сведения из полевых археологических и реставрационных отчетов.

Общие технологические черты новгородской плинфы и их изменение в XI–XIII вв. были рассмотрены нами ранее (Ёлшин 2013). В данной статье мы коснемся таких аспектов, как специальные (лекальные, фигурные) формы (см. таблицу 1) и особенности маркировки плинфы.

### СПЕЦИАЛЬНЫЕ ФОРМЫ ПЛИНФЫ СОФИЙСКОГО СОБОРА В НОВГОРОДЕ

При реставрационных работах, проведенных под руководством Г. М. Штендера в 1962–1963 гг., в мешаном культурном слое в интерьере Софийского собора было собрано несколько десятков фрагмен-

тов плинфы. Часть ее, вероятно, относится к перестройкам XII в., но есть плинфа, которая отличается большим форматом и особенно – специфической обработкой верхней поверхности, круговым заглаживанием<sup>4</sup>. Такая обработка не встречается на более поздней новгородской плинфе XII–XIII вв., и есть все основания датировать ее временем первоначального строительства собора в 1045–1050 гг. К плинфам середины XI в. с заглаживанием верхней поверхности, кроме прямоугольных, относятся несколько остро- и тупоугольных фрагментов плинфы из коллекции 1962–1963 гг., происходящие из разных шурфов в пределах свв. Иоакима и Анны, Иоанна Предтечи и Иоанна Богослова (рис. 1: 4–7) (Архив ННРУ. Р-876. Л. 20; Архив ННРУ. Р-1312. Рис. 280–283). При осмотре образцов оказалось, что косоугольные плинфы были вырезаны (по шаблону?) из сырцов плинфы стандартного большого формата, поскольку некоторые торцы сохранили следы формовки, а другие имеют отчетливые продольные следы резки. Многие такие торцы срезаны с сильным скосом, обычно в сторону нижней поверхности. По такой же технологии были изготовлены плинфы с округлым краем и полукруглым тычком для выкладки полуколоннок на апсидах (рис. 1: 2–3). Такие же резанные скошенные торцы имеют многие косоугольные плинфы в кладке восьмигранных столбов на хорах Софийского собора. Вероятно, указанные фрагменты косоугольных плинф происходят из разрушенных граненых столбов в первом ярусе собора. Г. М. Штендер в свое время предлагал реконструкцию кладки граненых столбов Новгородской Софии из многоугольной плинфы (Штендер 1974. С. 203) (рис. 2). Новые обмеры позволяют несколько скорректировать эту реконструкцию. Осмотр зондажей на столбах хор позволил убедиться в том, что косоугольные плинфы имели один угол около 133° между торцами длиной 30 и 10 см. Короткий торец оканчивается тупым углом, длин-

<sup>1</sup> Сердечно благодарю Анну Анисимовну за отзывчивость, внимание и помощь в моих исследованиях на протяжении многих лет.

<sup>2</sup> Исследование выполнено при финансовой поддержке РФНФ в рамках научного проекта № 15-04-00251 «Архитектура Великого Новгорода XI–XV вв.: строительные материалы и конструкции».

<sup>3</sup> Благодарю хранителя НГОМЗ О. В. Жегурову, хранителя СЛМ Б. Г. Васильева, хранителя ПИХАМЗ Т. В. Круглову, хранителя ОИРК ГЭЗ В. Прусакову за содействие моей работе.

<sup>4</sup> В сочетании с несомненными следами формовки в неразборной форме первоначальная плинфа Новгородской Софии совершенно не похожа на плинфу Софии Киевской, зато находит почти полную аналогию в плинфе Черниговского Спаса, хотя формат их различен.



Рис. 1. Виды и применение фигурной плитки Софийского собора XI в.: 1 – формованная трапециевидная плитка; 2 – резаная с полукруглым тычком; 3 – резаная с округлым торцом; 4–7 – резаные многоугольные формы; 8 – реконструкция схемы кладки восьмигранного столба. Рисунки автора



Рис. 2. Схема укладки плитки в восьмигранных столбах: 1 – София Новгородская. Фасад и план столба хор. Реконструкция Г. М. Штендера (по: Штендер 1974. Рис. 1); 2 – Десятинная церковь в Киеве (ремонт XI в.?). Реконструкция Г. Ю. Ивакина (по: Ивакин 1979. С. 121)

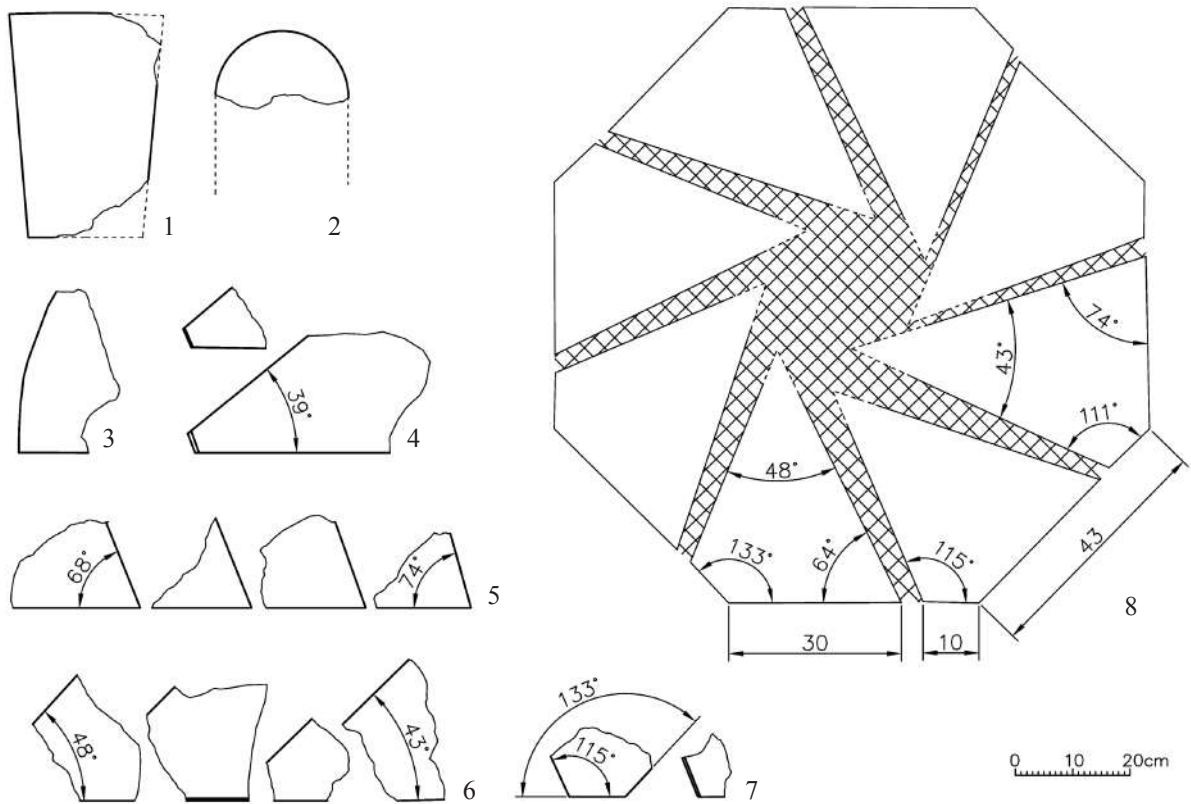

ный – острым. Анализ фрагментов плинфы дал возможность реконструировать наиболее вероятную полную форму косоугольной плинфы (почти равнобедренный треугольник с отсеченным углом в основании) и в целом кладки граненого столба (рис. 1: 8). Впрочем, некоторые из этих фрагментов с острыми углами могут быть фрагментами плинф-«зубчиков» с треугольной формой торца, относящихся к зубчатым карнизам, украшавшим завершение храма.

### ПЛИНФА ЗУБЧАТЫХ КАРНИЗОВ XII–XIII вв.

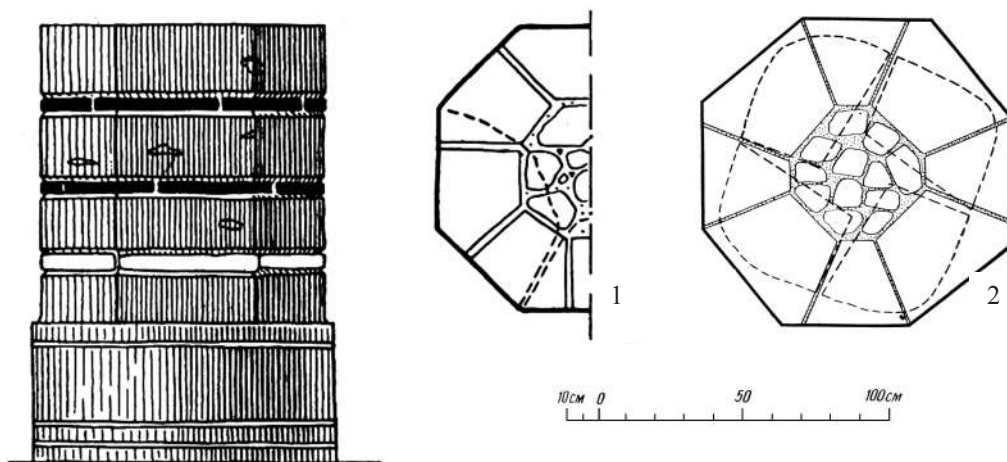
На протяжении XII в. зубчатые карнизы представляют собой единственный элемент кирпичного декора памятников сурового стиля новгородской архитектурной школы (рис. 3). В памятниках начала XII в. пятиугольные плинфы («утюжки» или «зубчики») совпадают по формату с узкими плинфами шириной 15–17 см, используемыми в кладке арок и ниш. Как и традиция формовки плинфы в неразборной форме, эти формы были привнесены в Новгород из Киева, где они известны в Успенском соборе Печерского монастыря, церкви на усадьбе Художественного института и других памятниках последней четверти XI – начала XII в. Особенностью «зубчиков» Николо-Дворищенского, Рождественского Антониева монастыря и Георгиевского собора Юрьева монастыря в Новгороде является то, что такая плинфа, в отличие от «зубчиков» Софийского собора середины XI в., изготавливалась в специальной пятиугольной форме, а самый кончик клина иногда бывает усечен на 1–2 см<sup>5</sup>.

Размеры «зубчиков» ладожских храмов различаются. Если в церкви св. Климента, по данным Н. И. Репникова, пятиугольные плинфы имели крупный формат 32×17×6 см, то в храмах Успения Богородицы и св. Георгия, где уже не встречается дополнительного узкого формата плинфы, размеры «зубчиков» значительно меньше:



Рис. 3. Плинфы-«зубчики» XII–XIII вв.: 1–3 – Никольский собор на Дворище; 4–5 – Рождественский собор Антониева монастыря; 6 – Георгиевский собор Юрьева монастыря; 7 – церковь св. Климента в Ладогe; 8 – церковь Успения Богородицы в Старой Ладогe; 9–10 – церковь св. Георгия в Старой Ладогe; 11 – церковь Воскресения на Мячине; 12 – церковь св. Федора Стратилата на Щирковой ул.; 13–15 – церковь Спаса на Нередице; 16–18 – церковь св. Параскевы Пятницы на Торгу; 19 – церковь св. Михаила Архангела на Прусской улице; 20 – церковь Рождества Богородицы в Перыни. Рисунки автора

28–31×10,0–13×4–4,5 см (рис. 3: 9–10). «Зубчики» из церкви св. Георгия изготавливались в специальной пятиугольной форме: поперечные следы и подтеки (часто подрезанные) фиксируются на торцах «клина» плинфы.

Ширина «зубчиков» в памятниках последней трети XII в. обычно составляет не более 13 см<sup>6</sup>, угол клина – 80–90°. Размеры «зубчиков» закомар и барабанов отличаются: так, в церкви Спаса на Нередице на фасадах были использованы крупные «зубчики» (26×18×4,5 см), а в аркатурах на барабанах – мелкие (24×10×4 см) (рис. 4) (Покрышкин 1906. С. 27; Гладенко, Красноречьев, Штендер, Шуляк 1964. С. 198; Архив ННРУ. Р-394. Л. 17а; Архив ННРУ. Р-2249. Л. 34–35). Формат крупного «зубчика» этого

<sup>5</sup> О формовке «зубчиков» в специальной пятиугольной форме свидетельствуют вертикальные следы от снятия формы, оставшиеся на торцах зубца. В случаях, когда фигурная форма вырезалась ножом из обычного прямоугольного сырья, это хорошо видно (ср.: Новоселов 2002. С. 23). Способ получения усеченного клина из-за очень небольшой поверхности торца не совсем ясен: это могло происходить как во время формовки, так и после нее (отрезанием кончика).

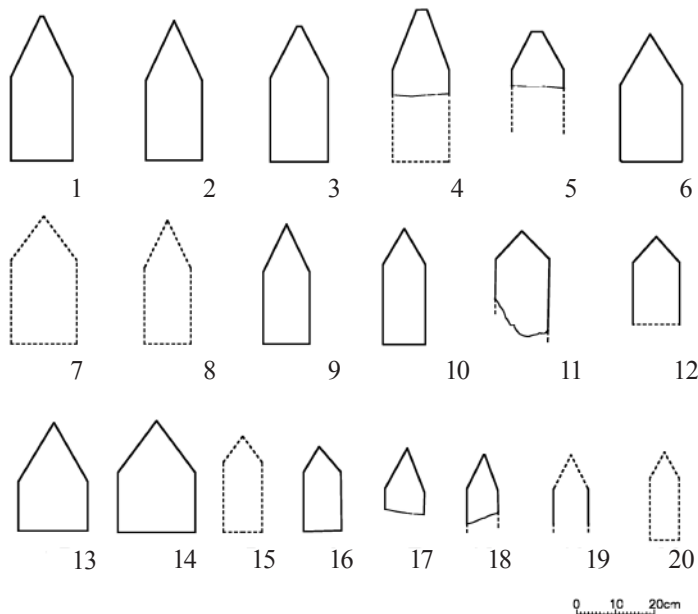
<sup>6</sup> За исключением плинфы церкви свв. Бориса и Глеба в Детинце (ширина «зубчика» 14 см). Плинфа этого храма по целому ряду признаков (более крупный формат, отсутствие следов травы на нижней постели) выпадает из традиции, которую мы наблюдаем в храмах Успения Богородицы и св. Георгия в Ладогe и в новгородских церквях, начиная с церкви Благовещения Богородицы на Мячине.

Таблица 1. Фигурная плинфа Великого Новгорода XI–XIII вв.

Памятник	Форма и размер (в см) плинфы	Источники
СОФИЙСКИЙ СОБОР	Трапециевидная с одним полукруглым основанием (сформована): ширина 39, основания 20 и 27, толщина 4	НГМ КП 18530-2: 15; Архив ННРУ. Р-1004: 81
	Косоугольные формы (вырезаны), в т.ч. для многогранных столбов. Торцы срезаны вертикально и под углом	НГМ КП 18530-3: 3, 4, 15; 18530-4: 9, 10, 19, 34, 35; 18530-5: 1, 6, 3, 4, 44; КП 33676: 1; Архив ННРУ. Р-876. Л. 20; Архив ННРУ. Р-1312. Рис. 278, 285
	С полукруглым тычком для полуколонок центральной апсиды (полукруг вырезан): ?×23×4	НГМ КП 18530-5: 54
	Зубчик (?) толщиной 4–5 см, с углом 45°	Архив ННРУ. Р-1004. Л. 81, 88
НИКОЛО-ДВОРИЩЕНСКИЙ СОБОР	Трапециевидная: ширина 36, основания 19, 23, толщина 4	НГМ КП 39474: 3
	Зубчик, часто с усеченным кончиком: 34–36×15–16×4–5 (длина зубца 13–15)	НГМ КП 39474: 10-19; НГМ НВ 18649; НГМ НВ 20060: 271; Архив ННРУ. Р-1953. Л. 51
СОБОР РОЖДЕСТВА БОГОМАТЕРИ Антониева монастыря	Зубчик с усеченным кончиком: ?×14,5–16×4–5 (длина зубца 14); ?×15×4,5–5 (длина зубца 9,5)	НГМ НВ 22061: 20, 22-25, 26, 29
ГЕОРГИЕВСКИЙ СОБОР Юрьева монастыря	Зубчик: 32×15×4–4,5 (длина зубца 12)	Седов, Вдовиченко 2015. С. 107; НГМ КП 38512: 1-3
ЦЕРКОВЬ УСПЕНИЯ БОГОРОДИЦЫ в Старой Ладого	Зубчик: 31–31,5×11–13×4–5,5; ?×12×5,5 (длина зубца 12)	Новоселов 2002. С. 29; Липатов 2004. С. 15
ЦЕРКОВЬ св. ГЕОРГИЯ в Старой Ладого	Зубчик: 28–30×10,5–12×4–4,2 (длина зубца 8–12)	Лалазаров 2003. С. 76; СЛМ КП 7969, 97560, 97562
ЦЕРКОВЬ св. КЛИМЕНТА в Старой Ладого	Фрагмент с тупым углом (зубчик?); зубчик 32×17×6	ИА РАН. Р-1. № 7573. Л. 4; Репников 1948. С. 51
ЦЕРКОВЬ свв. БОРИСА И ГЛЕБА в Детинце	Зубчик: 30×14×5,5 (длина зубца 11)	НГМ КП 42500: 8
ЦЕРКОВЬ свв. ПЕТРА И ПАВЛА на Сильнице	Зубчик	Сакса 2012. С. 38; Архив ННРУ. Р-550: Рис. 32
ЦЕРКОВЬ ВОСКРЕСЕНИЯ на Мячине	Зубчик: ?×13,5–14×4,5–5 (длина зубца 7)	Архив ННРУ. Папка 50. Инв. № 3131
ЦЕРКОВЬ СПАСА на Нередице	Зубчик (фасады): 24,5–28×16–20×3,5–5 (длина зубца 13)	Гладенко и др. 1964. С. 198; НГМ. КП 36769; КП 43542: 39-42
	Зубчик (барaban): 22–24×10–11×3,3–4	Покрышкин 1906: 27; Гладенко и др. 1964. С. 198
СПАССКИЙ СОБОР в Старой Руссе	Зубчик	Попов 2000. С. 183
ЦЕРКОВЬ св. ФЕДОРА СТРАТИЛАТА на Щирковой улице	Зубчик: 22(?)×12×4 (длина зубца 6,5), треугольник клина отрезан	НГМ КП 37312: 8

Памятник	Форма и размер (в см) плинфы	Источники
ЦЕРКОВЬ св. ПАРАСКЕВЫ ПЯТНИЦЫ на Торгу	Зубчик (обрамление окна барабана): 25–26,5×8–10×4,5–5 (длина зубца 8–9)	НГМ КП 15889: 12; КП 42861: 15; КП 33963; Архив ННРУ. Папка 51. Инв. №2270
	Зубчик: 21×9×4,5 (длина зубца 6)	НГМ КП 15889: 4, 8
	Трапециевидные со скругленным широким основанием (кладка подкупольных столбов): 22,5–24 (широкое основание)×13 (узкое основание)×20–22 (высота)×5–5,5 (стороны 16,5–17)	НГМ КП 15889: 1-3, 5; КП 42861: 25; Архив ННРУ. Р-537. Л. 40, 108; Папка 51. Инв. № 2270
	С полукруглым тычком (центральные полуколонки пилястр и полуколонки-тяги на апсидах): 23–24×15–16×5	НГМ КП 15889: 11, 24, 25; Архив ННРУ. Р-537. Л. 69–70, 94
	Узкий с полукруглым тычком, ложки непараллельны (обрамление фасадных ниш): 25–26×11–13×4,5–5	НГМ КП 15889: 17, 18; КП 42861: 18, 28; Архив ННРУ. Р-537. Л. 30, 92; Папка 51. Инв. № 2266-2267
	Узкий с полукруглым тычком, ложки параллельны: 23–25×11–11,5×4,5–5	НГМ. КП 15889: 7, 13, 15, 16
	Со скругленным углом (с тычком в четверть окружности, уступы мягкого профиля пучковых пилястр): 25–28×17–18×4,5–5	НГМ КП 42861: 1, 2, 20; Архив ННРУ. Папка 51. Инв. № 2265, 2268
	С полукруглым тычком (заполнение нишек аркатурного пояса): 20–22×16–18×4–5	НГМ КП 15889: 23; НГМ КП 42861: 3,4, 17; Архив ННРУ. Папка 51. Инв. №226
	Плинфы, гнутые в сыром состоянии (обрамление нишек аркатурного пояса): 26×8,5×4,5	НГМ. КП 42861: 9-10; Архив ННРУ. Р-537. Л. 31–32; Папка 51. Инв. №1844
ЦЕРКОВЬ св. МИХАИЛА АРХАНГЕЛА на Прусской улице	Зубчик: ?×9×?	Архив ННРУ. Р-2944. Л. 78
	С полукруглым тычком (в основании полуколонки-тяги на апсиде, in situ): 23,5–26×11–14,5×4,5–5,5	Булкин 2012. С. 102; Архив ННРУ. Р-2942. Л. 12
	Со скругленным углом (тычок в четверть окружности) из двухступчатых пилястр с уплощенной полуколонкой 28×20×4,5–5, округлые части сформованы	Архив ННРУ. Р-2944. Л. 33, 73; НГМ КП 42500: 32, 33
ЦЕРКОВЬ РОЖДЕСТВА БОГОРОДИЦЫ в Перыни	Зубчик (карниз барабана): 22×7,5–7,8×4–4,2 (длина зубца 6–7)	Архив ННРУ. Р-447. Л. 3об; ГАНО. Ф. Р-4137-1-198. Л. 16; Архив ННРУ. Р-550. Рис. 26–30; Папка 72. Инв. № 3403

храма является производным от основного формата плинфы, однако клин не отрезан, а сформован. Можно предположить, что для формовки крупных «зубчиков» использовался обычный ящик, в котором закреплялись дополнительные диагональные плашки. В церкви Рождества Богородицы на Перыни зубчики аркатур еще уже – 7,5–8 см. По данным Л. Е. Красноречьева, клин зубчика вырезался из узкой прямоугольной плинфы (Архив ННРУ. Р-447. Л. 3об). Резанный зубчик шириной 12 см с отпечатками травы на нижней постели найден при раскопках церкви св. Федора Стратилата на Щирковой улице.

Лекальные формы плинфы известны только в двух новгородских памятниках, имеющих сложнопрофилированные архитектурные формы, связываемые со стилистикой смоленской и полоцкой архитектурных



Рис. 4. Реконструкция венчания фасадов церкви Спаса на Нередице с использованием плинф-«зубчиков». Архив ННРУ. Папка 30. Инв. №2097

школ – в церкви св. Параскевы Пятницы на Торгу и церкви св. Михаила Архангела на Прусской улице. В Пятницкой церкви зафиксировано до 12 разновид-



Рис. 5. Разновидности лекальной плинфы, примененной в кладках церкви св. Параскевы Пятницы на Торгу. Архив ННРУ. Папка 51. Инв. № 2264-2272

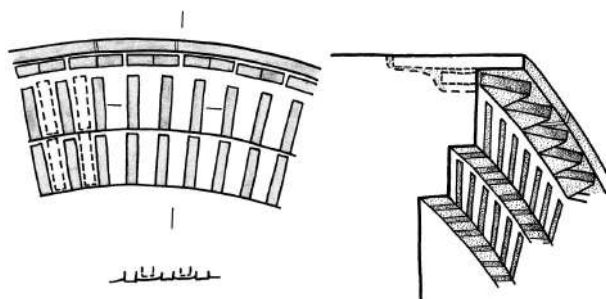

Рис. 6. Лекальная плинфа в кладках церкви св. Михаила Архангела на Прусской ул.: 1 – шурф № 2. План съехавшего блока кладки апсиды; 2 – шурф № 3. Фрагмент апсиды с полуколонкой; 3 – плинфа с полукруглым углом; 4–5 – плинфа с полукруглым тычком. 1–2 – Архив ННРУ. Папка 160; 3–5 – рисунки автора

ностей лекальных форм (Архив ННРУ. Р-2944. Л. 78) (рис. 5). В пучковых пилястрах на фасаде использованы плинфы с полукруглым тычком и с тычком в четверть окружности, их округлые части сформованы. Несимметричные формы (с одним скругленным углом) изготавливались в двух зеркальных вариантах. Плинфы с полукруглым тычком различной ширины использовались также для полуколоннок на апсидах, обрамления фасадных ниш и порталов. Для круглых подкупольных столбколонн использовались трапециевидные плинфы со скругленным широким основанием, причем радиус кривизны торца плинфы меньше, чем радиус кривизны столба, что приводило к волнистой фактуре поверхности кладки столбов. Для выкладки нишки аркатурного пояса использовалась плинфа с полукруглым тычком, постав-

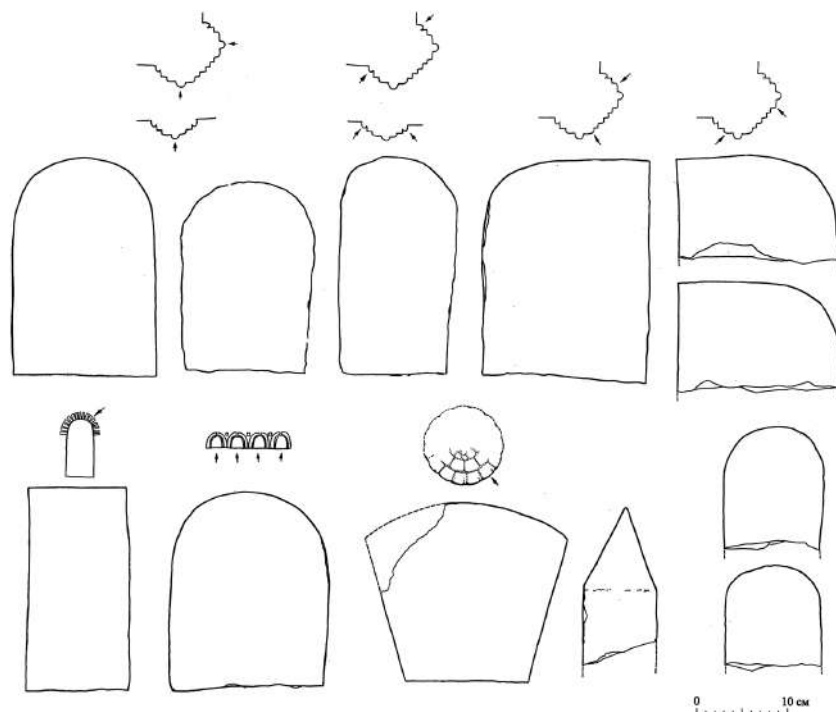
ленная «на иконку», т. е. полукруглым торцом вверх, и обрамляющие ее две прямоугольные узкие плинфы, согнутые до обжига (Архив ННРУ. Папка 51. Инв. № 1844). Оказавшиеся излишними лекальные плинфы в большом количестве были употреблены не по назначению в стеновой кладке постройки (Гладенко, Красноречьев, Штендер, Шуляк 1964. С. 210)<sup>7</sup>. Узкие прямоугольные плинфы шириной 11–12 см употреблялись для кладки арочек оконных проемов. Близкие по формату узкие прямоугольные плинфы размерами 24×11×4,5 см использованы для закладки (сужения) окон этой церкви, которое произошло, возможно, уже после 1217 г. (Архив ННРУ. Р-537. Л. 79–81). Похожие малоформатные узкие плинфы размерами 19×11×5 см и 26×11×5 см использованы в кладке обновленного престола Софии Новгородской, переустройство которого произошло, вероятно, около 1211 г. (Штендер 1968. С. 84–88).

В церкви св. Михаила Архангела зафиксированы схожие по форме лекальные плинфы с полукруглым тычком и с одним скругленным углом (рис. 6). Размеры плинфы полуколоннок-тяг на апсиде 23,5×14,5×4,5 см

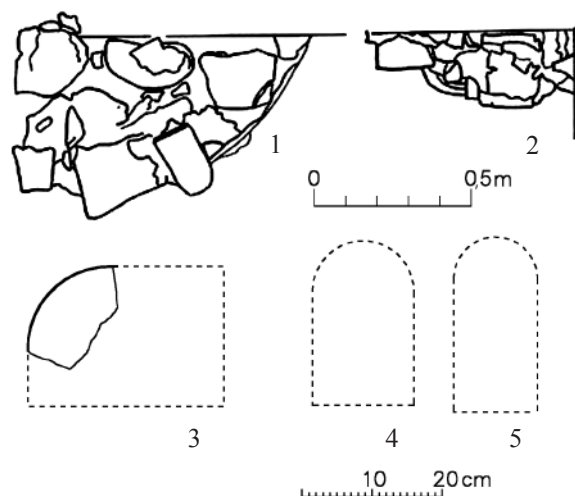
<sup>7</sup> Схожее явление зафиксировано в отношении «зубчиков» Георгиевского собора Юрьева монастыря и церкви Спаса на Нередице (Седов, Вдовиченко 2015. С. 107; Архив ННРУ. Р-14. Л. 21).



Рис. 7. Метки и рисунки на новгородской плинфе: а–в – Софийский собор (а – НГМ КП 18530: 5-39, б – НГМ НВ 20060: 27, в – НГМ КП 18530: 2-107); г – Николо-Дворищенский собор (НГМ КП 39474: 29); д–и – церковь Благовещения Богородицы на Городище (д – САА ГЭ, е – НГМ КП 33676: 8, ж – НГМ НВ 20060: 270, з – НГМ КП 38522: 2); и – Кремлевский раскоп 2008 г. (НГМ НВ 23486: 50); к – собор Иоанновского монастыря в Пскове (ПИХАМЗ); л – надвратная церковь Богоявления Благовещенского монастыря на Мячине (НГМ КП 44384: 26). Рисунки автора

(Булкин 2012. С. 102). Плинфы со скругленным углом, использованные для уплощенных полуколоннок (второго уступа фасадных пучковых пилястр), имеют размеры 28×20×5 см (аналогично плинфам Пятницкой церкви) (Архив ННРУ. Р-2944. Л. 33, 73). Округлые части плинф были сформованы, а не отрезаны.

### МАРКИРОВКА ПЛИНФЫ

Для плинфы Новгорода нехарактерно применение такой маркировки, как рельефные знаки на торцах или нижней постелистой поверхности, известные в Чернигове, Смоленске, Полоцке, Гродно и других строительных центрах<sup>8</sup>. Как на плинфе

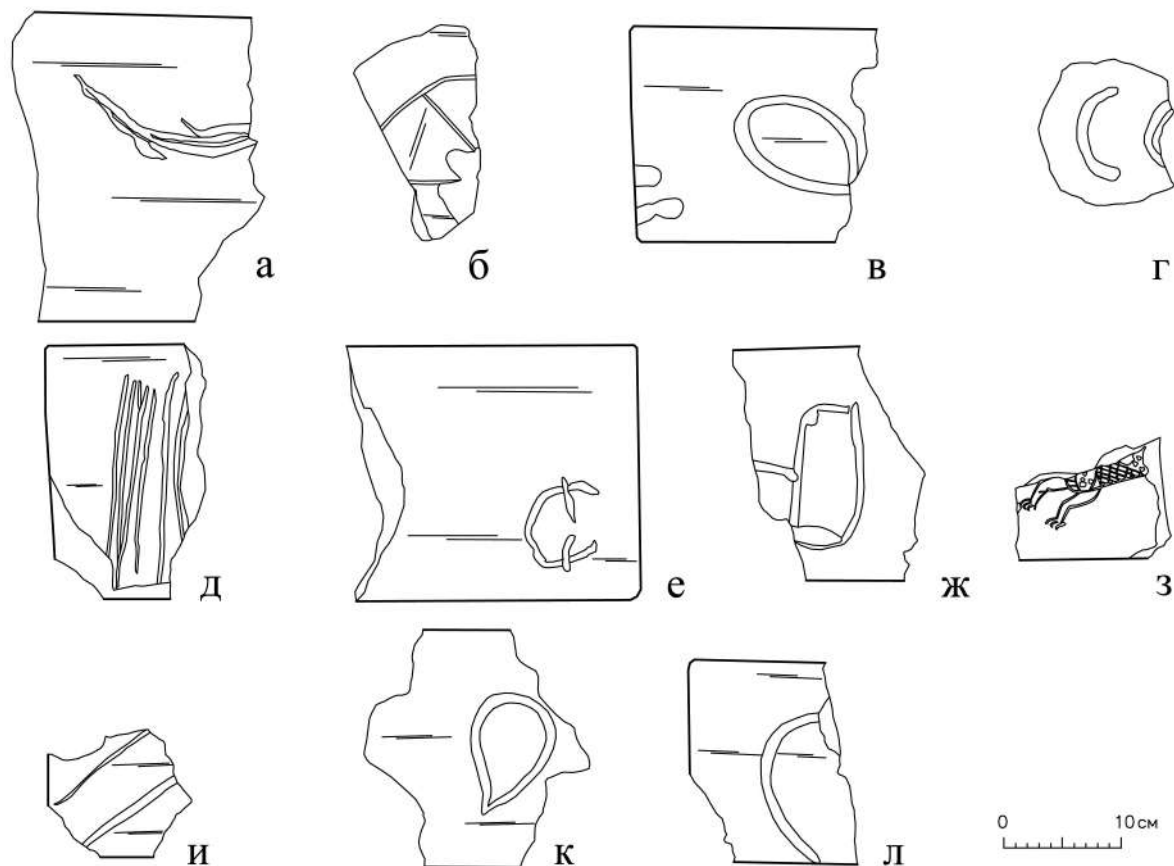
киевских и волынских памятников, на новгородской плинфе чрезвычайно редко встречаются и метки<sup>9</sup>, и отдельные рисунки-граффити, выполненные на плинфе до обжига (рис. 7). Все выявленные метки и рисунки наносились на верхнюю постелистую поверхность плинфы, вероятно, в процессе сушки сырца, там же встречаются и редкие следы животных.

Н. В. Новоселов отмечал наличие клейма на торце плинфы в кладке Спасо-Преображенского собора Мирожского монастыря во Пскове (Новоселов 2002. С. 28, 173, рис. 25а). Однако, во всех прочих известных случаях (Десятинная церковь в Киеве, церковь св. Дмитрия Солунского в Пскове, Спасский собор

<sup>8</sup> Сведения А. В. Жервэ о выпуклом торцевом знаке на плинфе церкви Благовещения Богородицы на Городище (Жервэ 2002. С. 71, 73) ошибочны. В действительности плинфа со знаком (НГМ КП 33685: 7) происходит из раскопок церкви Благовещения Богородицы в Витебске.

<sup>9</sup> П. А. Раппопорт считал, что метки могли иметь отношение к производственному процессу, аналогичное знакам (Раппопорт 1994. С. 30), но их находки на новгородской плинфе единичны.



Рис. 8. Клейма на плинфе церкви св. Дмитрия Солунского в Пскове (раскопки 1965–1966 гг.).  
Из материалов В. Д. Белецкого (ОИРК ГЭ)

в Новгороде-Северском, Борисоглебский собор на Смядыни в Смоленске) клейма наносились только на постелистую часть плинфы, а не на торец. Кроме того, на сырце всегда отпечатывался вдавленный контур штампа, а сам рисунок клейма обычно рельефный (Раппопорт 1994. С. 28–29). Осмотр указанной плинфы в зондаже в интерьере Мирожского храма убеждает в том, что это не клеймо, а лишь граффито, процарапанное глубже, чем соседние изображения крестов. Вероятнее всего, граффити были нанесены на торцы плинф в короткий промежуток между возведением храма и его росписью. Схожие граффити четырехконечных крестов, процарапанные на

торцах плинф, зафиксированы при раскопках хронологически близких памятников: церкви Успения Богородицы Пирогощей в Киеве (Ивакин 2003. С. 70; Торшин 2003. С. 103; оба автора также неверно интерпретируют кресты как клейма, оттиснутые штампом) и т. н. Воскресенской церкви в Переяславле Южном (Каргер 1954. С. 281). Не исключено, что такие же граффити были и на торцах плинфы ладожских храмов, упоминания о которых были интерпретированы Н. В. Новоселовым как сведения о рельефных знаках<sup>10</sup> (Новоселов 1996. С. 94; Новоселов 2002. С. 30).

Плинфа церкви св. Дмитрия Солунского в Пскове – уникальный для новгородской плин-

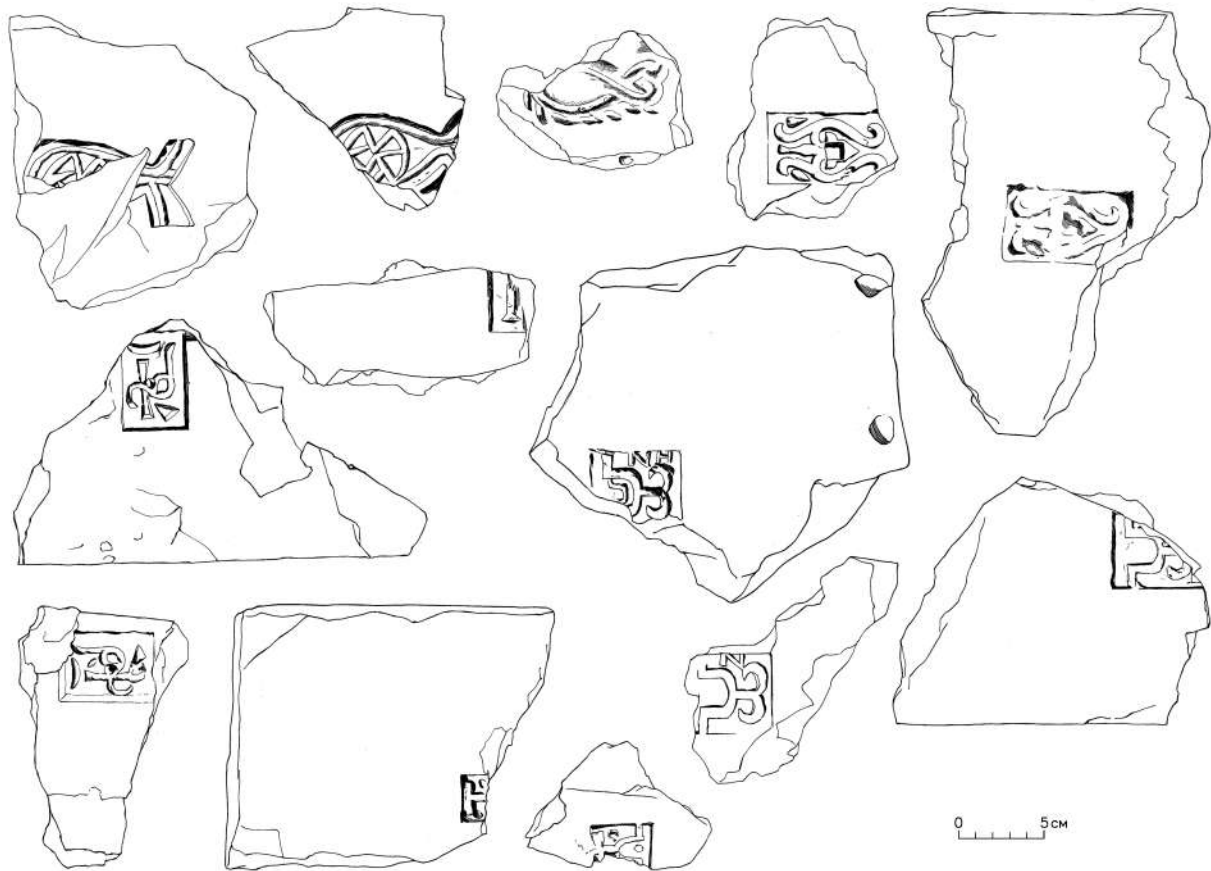
<sup>10</sup> В действительности, при раскопках церкви св. Климента были найдены плинфы, имевшие «на ребрах и плоскостях изображения крестов и знаков, нацарапанных и тисненых в сырой глине» (Репников 1948. С. 52), а в описании церкви на Волхове говорится лишь, что «...штукатурка не везде однообразна: в одних местах более грубая и толстая, в других тонкая, твердая и блестящая, так что видимо она одновременно возобновлялась, о чем свидетельствуют также разные отпечатки шестиконечных и четырехконечных крестов на ее фрагментах, на частях же более древних имеются отпечатки кирпичных клейм (в виде четырехконечного креста), видимого кое-где и на обнаженной стеной кладке» (Бранденбург 1896. С. 126). Возможно, на штукатурке отпечатались кресты-граффити, процарапанные на торцах плинфы.



Рис. 9. Метки на плинфе церкви св. Дмитрия Солунского в Пскове (раскопки 1965–1966 гг.).  
Из материалов В. Д. Белецкого (ОИРК ГЭ)

фяной традиции случай применения сравнительно большого количества разнообразных вдавленных клейм сложного рисунка и меток (рис. 8–9). Клейма представляют собой вдавления прямоугольного или фигурного контура, на площадке которых располагаются рельефные изображения. Эти клейма всегда оттиснуты на верхней гладкой постели плинф поверх следов снятия излишка, причем почти всегда – в самом центре, длинные края прямоугольной рамки клейма обычно параллельны краям плинфы. Несколько единичных исключений из этой тенденции (поперечное и диагональное, нецентрированное размещение клейма), а также приподнятый характер

краев контура клейм позволяют уверенно говорить об использовании мастерами отдельных штампов-матриц для нанесения клейм<sup>11</sup>. Содержание клейм подробно изучено В. Д. Белецким. Всего им было зафиксировано 27 фрагментов клейм 7 типов, при этом различимы разные варианты одних и тех же типов (Белецкий 1971. С. 272–275). Следует отметить, что в других строительных центрах, где на плинфу наносились клейма (Смоленск, Новгород-Северский), они имеют более простую форму. Метки на плинфе церкви Дмитрия Солунского представляют собой простейшие линии и дуги, начерченные пальцем и тупым инструментом (палочкой).

<sup>11</sup> См.: Белецкий 1971. С. 272. Н. В. Новоселов неверно считает, что эти клейма нанесены на нижнюю постель (Новоселов 2002. С. 27), что предполагало бы использование подкладной доски с клеймом или формы с дном.

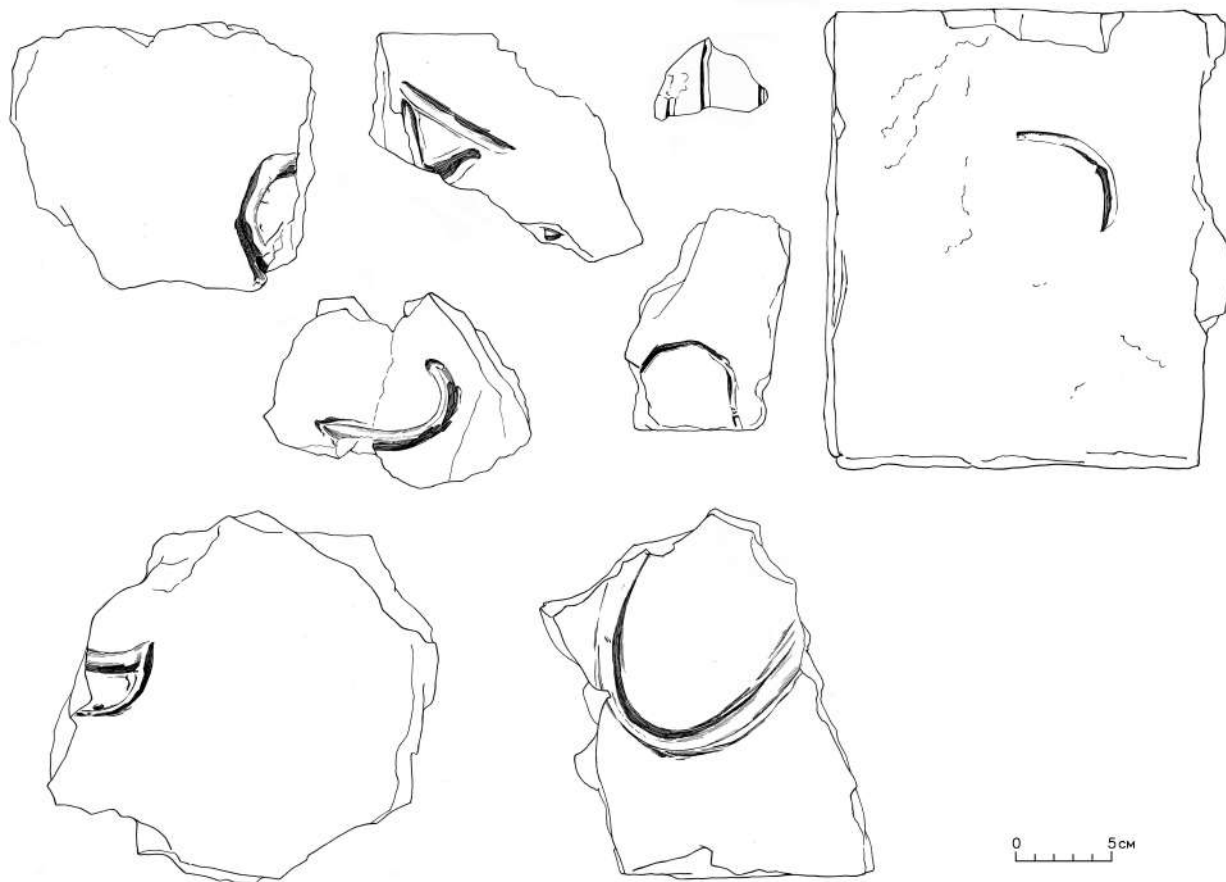
## БИБЛИОГРАФИЯ

- Белецкий В. Д. Клейма и знаки на кирпичах XII в. из церкви Дмитрия Солунского в Пскове // Советская археология. 2. 1971. С. 272–278.
- Бранденбург Н. Е. Старая Ладога. СПб.: Рус. археол. о-во, 1896.
- Булкин В. А. О древнерусской архитектуре. СПб.: Каламос, 2012.
- Гладенко Т. В., Красноречьев Л. Е., Штендер Г. М., Шуляк Л. М. Архитектура Новгорода в свете последних исследований // Новгород. К 1100-летию города. Сборник статей. М. Н. Тихомиров (ред.). М.: Наука, 1964. С. 183–214.
- Ёлшин Д. Д. Новгородская плинфа XI–XIII вв.: возможности типологического изучения // Новгород и Новгородская земля: история и археология. Вып. 27. В. Л. Янин (отв. ред.). Великий Новгород: НГОМЗ, 2013. С. 208–213.
- Жервэ А. В. Новгородская плинфа первой трети XII в. // Искусство Древней Руси и его исследователи. Вопросы отечественного и зарубежного искусства. Вып. 6. В. А. Булкин (ред.). СПб.: Изд-во СПбГУ, 2002. С. 67–87.
- Ивакин Г. Ю. О строительных материалах памятников Киева XII века // Архитектурно-археологический семинар. Из истории строительной керамики средневековой Восточной Европы. А. М. Гордин, О. М. Иоаннисян (отв. ред.). СПб.: Изд-во Гос. Эрмитажа, 2003. С. 66–70.
- Ивакин Г. Ю. До питання про кам'яну архітектуру пізньосередньовічного Києва // Археологія Києва. Дослідження і матеріали. П. П. Толочко, Я. С. Боровський, С. О. Висоцький, С. Р. Кілієвич (редкол.). Київ: Наукова думка, 1979. С. 107–123.
- Карсер М. К. Памятники древнерусского зодчества в Переяславле-Хмельницком // Зодчество Украины. М. П. Цапенко (глав. ред.). Киев: Изд-во АН УССР, 1954. С. 281–289.
- Лалазаров С. В. Плинфа церкви Георгия в Старой Ладоге // Архитектурно-археологический семинар. Из истории строительной керамики средневековой Восточной Европы. А. М. Гордин, О. М. Иоаннисян (отв. ред.). СПб.: Изд-во Гос. Эрмитажа, 2003. С. 76–84.
- Липатов А. А. Отчет об археологическом надзоре над реставрационными работами в 2004 г. Государственное предприятие Санкт-Петербургский научно-исследовательский и проектный институт по реставрации памятников истории и культуры «Спецпроектреставрация». Договор № 43-04-6 от 02.03.04. Шифр: 007-2/3-1 (рукопись). СПб., 2004.
- Новоселов Н. В. Плинфа Старой Ладоги // Древние культуры и технологии. Новые исследования молодых археологов Санкт-Петербурга. В. М. Массон, Д. Г. Савинов (отв. ред.). СПб.: Изд-во СПбГУ, 1996. С. 92–98.
- Новоселов Н. В. От Благовещения до Благовещения. Строительное производство Новгородской земли в период сложения местной архитектурной школы. СПб.: Изд-во СПбГУ, 2000.
- Покрышкин П. П. Отчет о капитальном ремонте Спасо-Нередицкой церкви в 1903–1904 гг. Материалы по археологии России 30. СПб.: тип. Глав. управ. уделов, 1906.
- Попов В. А. Архитектурно-археологические исследования Спасо-Преображенского собора в Старой Руссе // Новгородский исторический сборник. Вып. 8 (18). СПб., 2000. С. 182–184.
- Раппопорт П. А. Строительное производство Древней Руси (X–XIII вв.). СПб.: Стройиздат, 1994.
- Ренников Н. И. Раскопки в городище Старой Ладоги // Старая Ладога. В. И. Равдоникас (отв. ред.). Материалы археологических экспедиций. Л.: Государственный музей этнографии, 1948. С. 11–62.
- Сакса Л. И. Церковь апостолов Петра и Павла на Сильнице и новгородское зодчество конца XII в.: предварительные итоги исследований // Архитектурное наследие. Вып. 56. И. А. Бондаренко (отв. ред.). М.; СПб.: Красанд, 2012. С. 38–59.
- Седов В. В., Вдовиченко М. В. Раскопки Георгиевского собора Юрьева монастыря в Великом Новгороде в 2014 г. // Новгород и Новгородская земля: история и археология. Вып. 29. В. Л. Янин (отв. ред.). Великий Новгород: НГОМЗ, 2015. С. 98–122.
- Торшин Е. Н. Плинфа архитектурных памятников Киева середины – второй половины XII века // Архитектурно-археологический семинар. Из истории строительной керамики средневековой Восточной Европы. А. М. Гордин, О. М. Иоаннисян (отв. ред.). СПб.: Изд-во Гос. Эрмитажа, 2003. С. 99–110.
- Штендер Г. М. К вопросу об архитектуре малых форм Софии Новгородской // Древнерусское искусство. Художественная культура Новгорода. В. Н. Лазарев, О. И. Подобедова, В. В. Косточкин (ред.). М.: Наука, 1968. С. 83–107.
- Штендер Г. М. К вопросу о декоративных особенностях строительной техники Новгородской Софии // Культура средневековой Руси: сборник статей. Посвящается 70-летию М. К. Каргера. А. Н. Кирпичников, П. А. Раппопорт (отв. ред.). Л.: Наука, 1974. С. 202–212.

## АРХИВНЫЕ МАТЕРИАЛЫ

- ГАНО. Ф. Р-4137. Оп. 1. Ед. хр. 198. Красноречьев Л. Е. Церковь Рождества Богородицы в Перыни под Новгородом. XII в. Отчет по исследованию и реставрации памятника (работы 1962–1965 гг.). Новгород, 1966.
- ИА РАН. Р-1. № 7573. Р-1 7573. Pannonopt П. А. Отчет о работе архитектурно-археологической экспедиции в 1979 г. Л., 1979.
- Архив ННРУ. Р-394. Штендер Г. М. Научный отчет о проведенных работах по восстановлению памятника архитектуры XII века церкви Спаса Нередицы. Новгород, 1958.
- Архив ННРУ. Р-447. Красноречьев Л. Е. Церковь Рождества в Перыньском скиту. 13 век. Материалы исследования. Новгород, 1961.
- Архив ННРУ. Р-537. Штендер Г. М. Научный отчет об исследовании и реставрационно-консервационных работах по памятнику архитектуры ц. Параскевы Пятницы в Новгороде 1954–1964. Новгород, 1965.
- Архив ННРУ. Р-876. Штендер Г. М. Научный отчет об исследовании и реставрации абсид и барабанов Новгородской Софии в 1971–1972 годах в связи с изучением декоративных особенностей строительной техники Новгородской Софии. Новгород, 1972.
- Архив ННРУ. Р-1312. Штендер Г. М. Софийский собор в Новгороде. Альбом иллюстраций к научному отчету об архитектурно-археологических исследованиях в 1962–1967 гг. Новгород, 1968.
- Архив ННРУ. Р-2249. Штендер Г. М. Церковь Спаса на Нередице близ Новгорода. Научно-проектная документация. Эскизный проект. Пояснительная записка к эскизному проекту реставрации. Т. 3. Кн. 3. Л., 1987.
- Архив ННРУ. Р-2944. Штендер Г. М. Научно-исследовательские и проектно-исследовательские работы по памятнику архитектуры XIII–XVII–XIX вв. церковь Михаила Архангела на Прусской улице. Комплексные научные исследования 1988–1989–1991 гг. Научный отчет об археологических исследованиях 1989 г. (2 очередь). Т. 2. Кн. 4. Ч. 1. Новгород, 1990.
- Архив ННРУ. Папка 30. Церковь Спаса на Нередице. Обмерные чертежи.
- Архив ННРУ. Папка 50. Церковь Воскресения на Мячине. Обмерные чертежи.
- Архив ННРУ. Папка 51. Церковь Пятницы на Торгу. Обмерные чертежи.
- Архив ННРУ. Папка 160. Церковь Михаила Архангела на Прусской ул. Обмерные чертежи.

## СПИСОК СОКРАЩЕНИЙ

- ГАНО – Государственный архив Новгородской области, г. Великий Новгород.
- НГОМЗ/НГМ – Новгородский Государственный объединенный музей-заповедник, г. Великий Новгород.
- Архив ННРУ – Архив Новгородского Научно-реставрационного управления, г. Великий Новгород.
- ОИРК ГЭ – Отдел истории русской культуры Государственного Эрмитажа, г. Санкт-Петербург.
- ПИХАМЗ – Псковский историко-художественный и архитектурный музей-заповедник, г. Псков.
- САА ГЭ – Сектор архитектурной археологии Государственного Эрмитажа, г. Санкт-Петербург.
- СЛМ – Староладожский музей-заповедник, с. Старая Ладога.



## **ДЕКОРАТИВНОЕ ОФОРМЛЕНИЕ ДРЕВНЕРУССКОГО КОСТЮМА XI–XIII вв. ПО ИЗОБРАЗИТЕЛЬНЫМ ИСТОЧНИКАМ**

ТЕНДЕНЦИИ ДЕКОРАТИВНОГО оформления древнерусского костюма важны для изучения общего развития древнерусского искусства, более конкретно – прикладного. Изображения костюма, имеющие дату, помогают уточнить или подтвердить представления об общих тенденциях развития орнаментальной стороны изображений. Важно и внимание к орнаментальной стороне развития костюма само по себе, как к части истории костюма.

Если такие темы, как история костюма в целом, орнаментация тканей, сюжеты и орнаментация произведений прикладного искусства постоянно привлекают внимание исследователей, то орнаментация костюма в изображениях на произведениях искусства специально не рассматривалась.

Для изучения декоративного оформления костюма представляется важным выделение двух сторон: 1) орнаментальная композиция или структура костюма; 2) стилистическая характеристика орнамента.

Изображения персонажей Деисиса и святых, представителей царского и княжеского родов, людей более широкого социального происхождения имеются на произведениях живописи, архитектурной каменной резьбы, прикладного искусства (эмалевые и черневые украшения, предметы культа). Изучение орнамента костюма можно дополнить изучением фрагментарно сохранившихся от данного периода тканей.

В результате стилистического изучения украшений древнерусских кладов и стилистического сравнения их с другими датированными произведениями древнерусского искусства были выделены основные стадии стилистического развития орнаментальных изображений: 1) конец XI – начало XII в. – геометризованные изображения; 2) середина – вторая половина XII в. – изображения с естественными пропорциями и очертаниями; 3) конец XII – первая треть XIII в. – изображения с утрированными очертаниями, приобретающие пышность (Жилина 2014. С. 61–115; Жилина 2015а; Zhilina 2015а). Задачей данной статьи является приобщение к этой систематизации нового материала

по орнаментации древнерусского костюма, известной по изображениям.

В основе покроя древнерусской одежды лежит туникообразная конструкция. Одежда, отраженная произведениями христианского искусства, имеет в своей основе позднеримско-ранневизантийский образец туники. Для одежды использовались сасанидско-византийские ткани с характерной орнаментацией, расположенной в кругах. Примеры такой ткани сохранились, например, в кладе 1903 г. из Киева (Михайловский монастырь) (Жилина 2014. № 103: 28г). В кругах, как правило, расположена звериная геральдическая композиция (илл. см.: Вагнер 1969. Ил. 30). Орнаментация ткани дополнялась декоративными нашивками в определенных зонах костюма (Мерцалова 1993. С. 129–154).

Дохристианская славяно-русская основа одежды конструктивно была аналогична: туникообразная рубаха. Об этом свидетельствуют изображения одежды людей на черневых браслетах (Жилина 2007. Рис. 1; Жилина 2014. Рис. 75: 103/29, 170: 4, а). Но система орнамента исконной одежды в целом была значительно проще византийской.

Связь между христианским искусством и формированием одежды представителей христианского общества несомненна (Жилина 2007; Жилина 2013). Образы святых отражены на золотых эмалевых и серебряных черневых украшениях. Из-за глубокой сакральной насыщенности украшений эмалевого убора иногда возникает сомнение, можно ли называть эти вещи украшениями. Но красота и украшение мира и внешнего облика постепенно вошли в понимание святости в христианстве.

В какой-то мере образцом костюма христианской знати должен был выступать костюм персонажей Деисиса и святых – в костюме русских князей должны были отразиться некоторые его черты.

Одежда святых, особенно в ранний период, как правило, почти не орнаментирована (рис. 1: 9). Ее красоту составляют красиво драпирующиеся складки, в конце XI в. складки передаются геометризованно (рис 1: 1). Орнаментируется нимб, это подчерки-



Рис. 1. Одежда святых и персонажей Деисиса. Вещи из древнерусских кладов:

1 – пластина диадемы, эмаль, Киев, ул. Гребеновского, 1889 г.; 2 – колт, эмаль, Владимир, 1865 г. (по: Жилина 2014. № 99: 3, 167: 1, рис. 47: 4, 1); 3, 4 – фрагменты композиции «Три отрока в пещи огненной», слепок (по: Вагнер 1969. Ил. 61); 5 – евангелист Лука, Мстиславо Евангелие, 1103–1117 гг. (по: Сарабьянов, Смирнова 2007. Ил. 104); 6 – Иисус Христос, миниатюра Трирской Псалтыри, XI в. (по: Кондаков 1906. Таб. IV); 7 – Архангел, мозаика в Сан-Грегорио, Мессина, вторая половина XIII в. (по: Лазарев 1948. Таб. 271); 8 – ангел (?), четырехликая капитель, собор Рождества Богоматери, Боголюбovo, до 1165 г. (по: Вагнер 1969. Ил. 546); 9 – Богоматерь, Дмитриевский собор, 1190-е гг. (по: Гладкая 2009. № 23: 665)

вает сакральное значение орнаментации (рис. 1: 5). На многих изображениях на одежде устойчиво показывается орнаментальная канва по краям одежды. На вороте облачения ангела видна орнаментальная кайма с кругами (рис. 1: 8). Но конкретный орнамент

каймы на изображениях далеко не всегда передается. Особо выделяются красные плечевые полосы на рукавах (рис. 1: 2–8). В одежде Богоматери может быть выделена орнаментированная епитрахиль, как например, на энколпионе с выемчатой эмалью

XIII в. (Корзухина, Пескова 2003. С. 186, 187, таб. 111 [ГРМ № 4138]).

Наиболее орнаментированной является одежда архангелов, в ней можно видеть образец орнаментальной композиции туникообразного костюма христианского средневековья в целом. Общая композиция характеризуется делением на устойчивые зоны орнаментации: головная, оплечная, поясная (или зона расположения перевязи), а также зоны запястий и подола (рис. 1: 1, 7). Орнаментальные зоны выделены на одежде каймами и связаны с размещением на них украшений ювелирного убора. На каймах укрепляются в орнаментальном порядке жемчуг и другие драгоценности, условно показанные на рисунках геометрическими фигурами. Здесь могли размещаться нашивные бляшки и отдельные ювелирные украшения: ожерелья, браслеты. Образец орнаментации дает саккос митрополита Алексия XIV в. Таким образом, общий орнаментальный строй костюма и ювелирный убор тесно связаны между собой типологически и стилистически.

Одежда архангелов показана выполненной из узорной ткани, возможно, украшенной нашивными бляшками (рис. 1: 7). Нам уже приходилось конкретно рассматривать орнаментальные параллели золотной вышивки и ткани с формами древнерусских нашивных бляшек (Жилина 2007. С. 83, рис. 3, 4, 8–11; Жилина 2010. С. 68–85, рис. 30–53; Жилина 2014. Рис. 42–44).

В одежде мучениц – драпированная перевязь, надетая по косой линии, с орнаментальной каймой по краю (рис. 2: 3, 4). Туника – помимо обычного расположения каймы по подолу, поясу и вороту, имеет две вертикальные орнаментальные полосы, входившие, вероятно, в орнаментацию туник первых христиан и впоследствии сохранившиеся в костюме священников (рис. 2: 3–5). Такие полосы – «источники» – есть на саккосе митрополита Алексия XIV в. Они символизируют источники крови Христовой (Макарова 1998. С. 14, рис. 1). Ткани костюма мучениц – византийские, с типичной орнаментацией в крупных кругах, узор нижней каймы туники иногда позволяет прочесть орнамент: геометрический с ромбическим раппортом в композиции сетки (рис. 2: 5).

Рассмотрим орнаментацию костюма в соответствии с выделенными периодами.

## XI – НАЧАЛО XII в.

Важным примером для сравнительного анализа сакрального костюма и костюма княжеской элиты является одна из миниатюр Трирской Псалтыри, где за спиной князя Ярополка и княгини Ирины, предстоящих Иисусу Христу, стоят их небесные патроны: св. ап. Петр и св. Ирина (рис. 2: 1, 2).

Орнаментированная каймами и выполненная из узорной ткани одежда князя Ярополка резко отличается от одежды святого патрона: у святого только полосы на рукавах. Костюм князя Ярополка более перекликается с орнаментированной одеждой архангела (рис. 2: 1). Возможно, на князе одеты две туники. Драгоценными каймами орнаментированы оплечье, пояс, запястья. Плащ с застежкой на правом плече – гиматий, украшен широкой тяжелой каймой, драпирующей правильной волнообразной складкой.

В костюме княгини Ирины и св. Ирины – значительно больше сходства (рис. 2: 2). Святая одета в две туники: верхняя свободная, с обильными мягкими драпирующимися складками, нижняя – с узкими рукавами. Перевязь снабжена нашивкой в виде щита, на голове – драгоценная зубчатая корона с рясами. В костюме княгини можно различить одну, более узкую и плотную тунику, епитрахиль и плащ с симметричной застежкой, полотенчатый головной убор – убрус. Несмотря на разницу в составе и облике костюма, орнаментация туник очень сходна: наблюдаются узорные каймы, епитрахиль княгини и перевязь святой также орнаментированы сходно. Епитрахиль княгини внизу завершается кистями. Убрус имеет полукруглое начелье с выделенным центральным крупным драгоценным камнем, ткань убруса полосатая, что также в византийских традициях. Святая возвышена над земной княгиней короной (св. Ирина была дочерью царя).

Князь и княгиня венчаемы на правление, на земную власть вотивными стеммами, также украшенными драгоценными камнями и жемчугом. Этим они также возвышаемы. На святость княгини Ирины указывает и епитрахиль, входящая в одежду мучениц (рис. 2: 3). Эти княжеские костюмы, видимо, не совсем обычны, в момент предстояния Христу костюмы приближены к сакральному облику (Кондаков 1906. С. 30, 31, таб. IV)<sup>1</sup>.

На другой миниатюре князь и княгиня предстоят апостолу Петру (рис. 3: 1, 2). Костюм, с одной сто-

<sup>1</sup> Н. П. Кондаков не точно называет основную одежду князей Ярополка и Святослава и его сыновей кафтаном (характерный для распашной одежды разрез не наблюдается), а одежду княгини Ирины – хитонем (Кондаков 1906. С. 15, 30, 31, 40, 41).



Рис. 2. Соотношение одежды земных правителей и их патронов: 1 – апостол Петр и князь Ярополк; 2 – святая Ирина и княгиня Ирина, миниатюра Трирской Псалтыри, XI в. (по: Кондаков 1906. Таб. IV); 3 – мученица, мозаика северной стены базилики Сант Аполлиналио Нуово, Равенна (по: Колпакова 2005. Ил. на с. 151); 4, 5 – статуи святых мучениц, церковь Санта Мария в Чивидале дель Фриуле, VIII в. (по: Мерцалова 1993. Ил. 128)

роны, более богат и драгоценен, он возвышает их в ипостаси земных правителей, но, с другой стороны – также сохраняет черты святости.

Князь и княгиня показаны без плащей. Костюм Ирины включает две туники (верхняя более свободная), эпитрахиль и ширкую перевязь, надетую по косой линии (рис. 3: 1). Как отметил Н. П. Кондаков, это вид лора, характерный для патрицианки византийского двора (Кондаков 1906. С. 16). Здесь можно увидеть аналогии костюму св. Ирины (свободная верхняя туника) и мучениц (перевязь) (рис. 2: 2, 3). На голове Ирины – корона (городчатый венец), означающая претензию на власть, выделяющую в рамках княжеского сословия элитный слой (рис. 3: 1).

Туника князя Ярополка выполнена из дорогой орнаментированной ткани. Возможно, в дан-



Рис. 3. Орнаментация княжеской одежды XI – начала XII в.: 1 – княгиня Ирина; 2 – князь Ярополк; 3 – княгиня Гертруда, миниатюра Трирской Псалтыри, XI в. (по: Кондаков 1906. Таб. VI); 4, 5 – Борис и Глеб, эмалевые колты, клад из Старой Рязани, 1822 г. (по: Вагнер 1971. Ил. 2, 3; по: Жилина 2014. № 162: 4); 6 – Глеб, черневой медальон, клад из Старой Рязани, 1970 г. (по: Жилина 2014. № 186: 2б); 7 – Борис, эмалевая пластина оклада Мстиславова Евангелия, начало XII в. (по: Жилина, Макарова 2008. Таб. 20: 3); 8 – семья князя Святослава, миниатюра «Изборника Святослава», XI в. (по: Древняя одежда... 1986. Рис. 1 – цв.)

Гертруда – показана в плаще из византийской ткани с круговой орнаментацией (рис. 3: 3).

В группу изображений костюма этого же времени можно отнести поясные эмалевые портреты на колтах князей-страстотерпцев Бориса и Глеба (рис. 3: 4, 5). Плащи-гиматии украшены бордюрно расположенными кругами с вписанными в них кринами – возможно, это также условный показ нашивных бляшек. На эмалевых изображениях тех же князей на вставках оклада Мстиславова Евангелия – эти фигуры сердцевидные (рис. 3: 7). На черневом медальоне из Старой Рязани орнаментация не показана, но есть нашивки, каждая с каймой (рис. 3: 6).

Головные уборы князей Бориса и Глеба сохраняют крестообразную структуру членения тульи (рис. 3: 4, 5, 7). Это позволяет увидеть конструкцию стеммы, вошедшую в структуру головных уборов князей, занимавших и не самое высокое положение, но обладавших определенной властью. Об этом же говорит и использование рясен, аналогичных ря-

ном случае на одежде показаны нашивные бляшки в виде кринообразных пятилепестковых фигур. Орнаментальные каймы находятся в традиционных зонах; плечевые каймы, вероятно, приближают костюм князя к костюму святого. Дорогую орнаментированную шапку с отворотом, представляющим собой также драгоценно украшенную кайму, можно в целом отнести к типу колпака, но он характеризуется структурой стеммы (рис. 3: 2). Мать Ярополка –

нам византийских императоров и князя Владимира Святого, показанных на монетах. Рясна просматриваются на эмалевом изображении князя Глеба на колте (рис. 3: 5). Головные уборы князей, показанные на колтах, относятся к типу шапки-колпака сфероконической формы с отворотом, возможно, меховым (рис. 3: 4, 5). На эмалевых пластинах Мстислава Евангелия головной убор имеет провизантийскую подчетыреугольно-трапециевидную форму (рис. 3: 7). Головные уборы князей имеют орнаментированную тулью с орнаментацией геометрического строя. Здесь мы также вправе предполагать использование нашивных драгоценных бляшек и пластин, среди которых особо выделяется центральная (рис. 3: 3–7). Бляшки преимущественно имеют геометрическую форму: круглые, сегментообразные, полусовидные. Наблюдается сетчатая орнаментальная композиция (Жилина 2015б; Zhilina 2015b).

Аналогичный строй орнаментации костюма и головных уборов передают и фрески с изображениями княжеской семьи в Софийском соборе Киева: традиционные каймы, круговая орнаментация, пластины головных уборов (Кондаков 1906. С. 37–39, рис. 3).

Эта часть изображений показывает провизантийский, более роскошный и более орнаментированный костюм (рис. 3: 1–7). Орнаментация княжеских костюмов носит в целом геометризованный характер как по общим композициям (сетка), так и по преимущественно используемым элементам: круги, точки в сеточном порядке, геометризованная фигура крина.

Изображение костюма семьи князя Святослава того же времени – XI в. – отличается большей простотой и меньшей орнаментацией (рис. 3: 8). Тем не менее, общий орнаментальный строй одежды такой же, как и у провизантийского костюма. Наблюдаются орнаментальные каймы на подолах, оплечьях и запястьях, краях плаща. Правда, не у всех представителей княжеской семьи каймы четко показаны. Шапки также имеют отворот, дающий на головном уборе свою орнаментальную зону. Орнаментация на каймах не детализирована, но можно предполагать, что она была. Не орнаментированным, белым, простым является убрус супруги князя Святослава, он близок драпированным народным головным уборам типа наметки. На наш взгляд, в облачениях семьи князя в большей степени сказалась традиция орнаментации и внешнего облика славяно-русского костюма. Интересно отметить, что данному периоду соответствует геометрическая передача одежд на ранней

Рис. 4. Орнаментация одежды середины – второй половины XII в. (1–3 – цари; 4–6 – князья; 7, 8 – святые воины и архангелы; 9–14 – более широкий социальный круг): 1 – царь Давид, рельеф южного фасада храма Покрова на Нерли, 1165 г.; рельефы Дмитриевского собора во Владимире, 1190-е гг.; 2 – царь Давид, западный фасад; 3 – Александр Македонский, южный фасад; 4 – князь Глеб, северный фасад; 5 – князь Борис, южный фасад; 7 – св. Федор Стратилат, западный фасад; 12, 13 – Геракл, западный фасад; 14 – борцы, южный фасад (по: Вагнер 1969. Ил. 105, 181, 188, 248, 276, 174, 191, 190, 211); 6 – князь, миниатюра в рукописи «Слова Ипполита», XII в. (по: Кондаков 1906. Рис. 6); 8 – архангел, черновой медальон, клад из Владимира, 1865 г. (по: Жилина 2014, №167: 3а); 9, 10 – музыкант и воин, черновой браслет, клад из Киева (Михайловский монастырь), 1903 г. (по: Жилина 2014. № 103: 29); 11 – инициал Евангелия апракос, Новгород, конец XII в. (по: Орлова 2015. Ил. 770)

группе энколпионов с гравированным изображением Богоматери на лицевой створке (Корзухина, Пескова 2003. С. 50, таб. 10: I.2/23, таб. 11: I.2/7).

#### СЕРЕДИНА – ВТОРАЯ ПОЛОВИНА XII в.

Следует отметить, что передача орнаментации одежды на изображениях выделяется большей схематичностью и условностью на фоне общего процесса развития орнаментации. Поэтому прочтение стилистических аналогий орнаментации костюма с общей орнаментацией встречает определенные трудности.

В XII в. царский и княжеский костюм, костюм святых воинов и архангелов сохраняет ту же орнаментальную структуру, те же орнаментальные зоны и каймы (рис. 4: 1–8). Орнаментация в значительной мере сохраняет геометризованный характер, используется аналогичная византийская ткань с круговой орнаментацией (рис. 4: 6, 8).

Тем не менее, в целом, для пласта изображений, отражающих костюм XII в., можно отметить и своеобразные черты. Орнаментация в костюме этого времени более свободно детализируется. Показываются каймы туники и плаща с витым и завитковым орнаментом мягких естественных пропорций (рис. 4: 1, 5). Такие каймы могли реально существовать в костюме.

Кроме того, завитковый орнамент активно участвует в орнаментации изображений одежды, крупные округлые завитки занимают видные места на рукавах, драпировках в районе груди, живота и коленей (рис. 4: 2–5, 7). Это вряд ли передает орнаментацию реальной одежды времени, это скорее орнаментация самого персонажа или орнаментальное отображение складок драпировок. Аналогичная завитковая орнаментация наблюдается, как извест-



но, и на изображениях животных в белокаменной резьбе. Тем не менее, данное наблюдение важно для фиксации общего орнаментального характера изобразительной передачи костюма в данную эпоху. Очевидно, что оно соответствует сдержанному естественному орнаментальному строю середины столетия – или, можно сказать, «золотой середине» древнерусского орнаментального искусства. Фрагменты нашивок, каймы воротника, очелья с развитым завитково-кринообразным орнаментом есть в материалах крупнейшегоклада 1903 г. из Киева (Михайловский монастырь) (Жилина 2014. № 103: 25, 26, 28а).

Более детализированную передачу костюма можно отметить на борисоглебских энколпионах, дата которых тяготеет к середине XII в. Она находится в рамках геометрической структуры и орнамента (Корзухина, Пескова 2003. С. 86–88, 93, таб. 40: П.3.1/54; таб. 41: П.3.1/3).

Ряд изображений костюма XII в. соответствует персонажам более простого происхождения: воины, борцы, музыканты (рис. 4: 9–14). Орнаментальные каймы туник здесь проще, более узкие. Некоторые из них имеют бордюрный строй (рис. 4: 14). Ворот дополняется застежкой, оформленной продольной полосой вышивками геометрического народного строя (рис. 4: 9, 10, 12). На этих частях одежды могла использоваться как традиционная русская вышивка, так и золотная византийская вышивка или парчовая ткань. Аналогию можно также указать среди материалов упомянутогоклада: золототканая лента (Жилина 2014. № 103: 28б). В целом изображения XII в. подтверждают существование славяно-русской традиции в орнаментальном строе более демократического костюма.

### КОНЕЦ XII – ПЕРВАЯ ТРЕТЬ XIII в.

Общая картина изображений костюма данного времени отличается значительно большей детализацией и подробностью в показе орнаментации костюма. Богатый материал дает белокаменная резьба, в основном, рельефы Георгиевского собора в Юрьеве-Польском.

Общая орнаментальная структура костюма не изменилась, сохраняется и геометризованность в передаче конкретной орнаментации (рис. 5). Эмалевые произведения в большей степени сохраняют внутреннюю геометризованную разработку изображений, в целом также стилистически изменившихся в сторону утрированности (рис. 5: 15).

Рис. 5. Орнаментация одежды конца XII – первой трети XIII в. (1–7 – персонажи Деисиса и святые; 8–12 – ангелы и архангелы; 13–15 – князья и цари; 16–20 – более широкий социальный состав). Рельефы Георгиевского собора в Юрьеве-Польском, 1230–1234 гг.: 1 – св. Георгий; 2 – Богоматерь, поясной Деисис, лапидарий (по: Вагнер 1964. Таб. I, IVб); 3 – св. Иоанн Богослов и сотник Логгин, композиция Распятие; 4 – царь Давид, композиция Распятие; 5 – св. Дмитрий Солунский (по: Вагнер 1966. Ил. 14, 15, 47); 9–11 – архангелы, пятифигурный Деисис и лапидарий (по: Вагнер 1964. Таб. IVа, Xа); 12, 13 – ангел (по: Вагнер 1966. Ил. 15); 17 – кентавр; 18 – личина, капитель (по: Вагнер 1964. Таб. XXVIIIа, VIIIа); 20 – кентавр (по: Вагнер 1966. Ил. 35). Оклад иконы св. апп. Петра и Павла, XIII в.: 6 – св. Прокопий, (по: Вагнер 1966. Ил. на с. 25). Двери собора Рождества Богородицы в Суздале, первая треть XIII в., письмо золотом: 7, 8 – святые; 16 – Самсон (по: Вагнер 1975. Ил. 108, 109, 107). Фреска церкви Спаса на Нередице, 1199 г.: 14 – князь Ярослав Владимирович, (по: Лифшиц 2015. Ил. 634). Клад из Сахновки Киевской губернии (ныне – Каневский район, Черкасская область, Украина), 1900 г.: 15 – эмалевая диадема. Клад из Твери, 1906 г.: 19 – черневой браслет, (по: Жилина 2014. № 127: 4, рис. 52: 5; № 170: 4)

Вместе с тем, для данного периода можно указать целый ряд новых важных черт в передаче костюма. Больше орнаментируются одежды святых (рис. 5: 1–7). Орнамент на каймах и ткани становится значительно более насыщенным и плотным (рис. 5: 1, 5, 8, 10, 14). Конкретные виды традиционного для костюма орнамента стилистически изменяются. Наблюдается завитково-растительный орнамент с геометризованной структурой и естественными очертаниями растительных элементов, по сравнению с орнаментом середины XII в., он становится более плотным, существенно оживляющим поверхность ткани (рис. 5: 6, 10, 14). В целом завитковый орнамент приобрел большую свободу, утрированность (изгибистость) очертаний элементов и пышность (рис. 5: 1, 12). Он находит стилистическое соответствие по орнаментации в целом круге произведений прикладного искусства конца XII – начала XIII в.: в технике чеканки, тиснения, вышивки, золотого письма (Жилина 2014. Рис. 43: I, 1–14). Наиболее яркой аналогией является чеканный натуралистичный растительный орнамент оклада иконы Богоматерь Умиление XIII в. (Жилина 2014. Рис. 43: I. 8).

В качестве орнаментальных элементов на каймах одежды используются более сложные и плотные многовитковые спирали (рис. 5: 5). Это параллельно развитию спирального стиля орнаментации в филигрании, сопровождавшегося также большей пышностью орнаментации.

Интересно пронаблюдать и за развитием геометрических орнаментов на одежде. Кайма из





круглых элементов встречается довольно часто, но по сравнению с предшествующим временем, ее элементы приобрели рельефность, выпуклость – то есть, также определенную пышность (рис. 5: 3, 4, 12, 13). Это наблюдение касается и костюмов более демократической традиции (рис 5: 17, 20). Кайма геометрического строя более эффектно и рельефно выделяется на шапках (рис. 5: 2, 18). В целом, довольно простой геометрический орнамент ткани костюма становится плотным, частым (рис. 5: 7, 16).

Орнаментальные каймы сетчатой структуры также активно используются, становятся более широкими (рис. 5: 10, 11). Таким орнаментам также наблюдаются хорошие параллели среди материала тканей: парчовая ткань с геометрическим орнаментом из клада в Старой Рязани 1887 г., шелковая ткань с сетчатой орнаментальной структурой из клада

1865 г. из Владимира (Ветшаный город) (Жилина 2014. № 164: 10, 167: 11в).

Геометрическая орнаментация встречается в это время и на одежде, передаваемой на энколпионах. Продольные геометрические бордюры показаны на литом энколпионе с Распятием на лицевой створке из Херсонеса XIII в. (Корзухина, Пескова 2003. С. 44, таб. 6).

Важно, что и в материале XIII в. мы видим примеры костюма, близкие традиционной славяно-русской системе, либо вовсе без орнаментации, либо с традиционным размещением геометрической по строю вышивки на вороте (рис. 5: 16–20).

Таким образом, в целом удалось проследить соответствие орнаментации костюма, передаваемой изображениями, общему стилистическому направлению в развитии орнаментации искусства Древней Руси XI–XIII вв.

#### БИБЛИОГРАФИЯ

Вагнер Г. К. Скульптура Владимиро-Суздальской Руси. г. Юрьев-Польской. М.: Наука, 1964.

Вагнер Г. К. Мастера древнерусской скульптуры. М.: Искусство, 1966.

Вагнер Г. К. Скульптура Древней Руси. М.: Искусство, 1969.

Вагнер Г. К. Рязань. М.: Искусство, 1971.

Вагнер Г. К. Белокаменная резьба древнего Суздаля. Рождественский собор. XIII век. М.: Искусство, 1975.

Гладкая М. С. Каталог белокаменной резьбы Дмитриевского собора во Владимире: восточный фасад. М.: Индрик, 2009.

Древняя одежда народов Восточной Европы: Материалы к историко-этнографическому атласу. М. Г. Рабинович (отв. ред.). М.: Наука, 1986.

Жилина Н. В. Реконструкция облачения древнерусского князя в ипостаси архангела // *Sacrum et Profanum*. 3: Небесные патроны и земные служители культа. Сборник научных трудов. Н. А. Алексеенко Ю. А. Бабинов, Х. Хоффманн (ред.-сост.). Севастополь: Издательский дом «Максим», 2007. С. 77–90.

Жилина Н. В. Тисненый убор по древнерусским кладам X–XIII вв. (от орнаментального рифления до эмблемы княжеской власти) // *Stratum plus*. 5. 2010. С. 23–144.

Жилина Н. В. Облик Богоматери и святых жен как один из источников для женского костюма // Климентовский сборник. Материалы VI Международной конференции «Церковная археология: Херсонес – город святого Климента». Т. Ю. Яшаева (отв. ред.). Севастополь: Телескоп, 2013. С. 148–170.

Жилина Н. В. Древнерусские клады IX–XIII вв. Классификация, стилистика и хронология украшений. М.: Либроком, 2014.

Жилина Н. В. Стилистические параллели: ювелирные украшения, архитектурная резьба и живопись Древней Руси // *Древняя Русь: вопросы медиевистики*. 3 (61). 2015а. С. 44–45.

Жилина Н. В. Реконструкция венца Владимира Святого на основании изображений на монетах // *Краткие сообщения Института археологии*. 241. 2015б. С. 263–274.

Жилина Н. В., Макарова Т. И. Древнерусский драгоценный убор – сплав влияний и традиций. IX–XIII вв. Художественные стили и ремесленные школы. М.: ИА РАН, Гриф и К°, 2008.

Колпакова Г. С. Искусство Византии. Ранний и средний периоды. СПб.: Азбука-Классика, 2005.

Кондаков Н. П. Изображение русской княжеской семьи в миниатюрах XI века. СПб.: Имп. Акад. наук, 1906.

Корзухина Г. Ф., Пескова А. А. Древнерусские энколпионы. Нагрудные кресты-реликварии XI–XIII вв. Труды Института истории материальной культуры РАН 7. СПб.: Петербургское Востоковедение, 2003.

Лазарев В. Н. История византийской живописи. Т. 2. М.: Искусство, 1948.

Лифшиц Л. И. Белокаменная резьба Северо-Восточной Руси // *История русского искусства*. Т. 2. 2: Искусство второй половины XII в. Л. И. Лифшиц (отв. ред.). М.: ГИИ, 2015. С. 354–431.

Макарова Т. И. Древнерусское наследие в ювелирном деле ранней Москвы. XIV век. Облачение митрополита Алексея. М.: Наука, 1998.

Мерцалова М. Н. Костюм разных времен и народов. Т. 1. М.: Академия моды, 1993.

Орлова М. А. Орнамент и другие виды декоративного убранства в живописи второй половины XII в. // *История русского искусства*. Т. 2. 2: Искусство второй половины XII в. Л. И. Лифшиц (отв. ред.). М.: ГИИ, 2015. С. 432–525.

Сарабянов В. Д., Смирнова Э. С. История древнерусской живописи. М.: ПСТГУ, 2007.

Zhilina N. The Stylistic Unity between Ornamentation of Adornments from Hoards and Architectural White Stone Carving of Old Rus // 21<sup>st</sup> Annual Meeting of the European Association of Archaeologists. Glasgow. 2–5 September 2015. Abstracts of the Oral and Poster Presentations. L. Campbell (ed.). Glasgow: EAA, University of Glasgow, 2015a. P. 433.

Zhilina N. Artistic Reconstruction of the Crown of St. Vladimir // 21<sup>st</sup> Annual Meeting of the European Association of Archaeologists. Glasgow. 2–5 September 2015. Abstracts of the Oral and Poster Presentations. L. Campbell (ed.). Glasgow: EAA, University of Glasgow, 2015b. P. 526.

## ZAWIESZKA Z WIZERUNKIEM MATKI BOSKIEJ ORANTKI Z DOŁUBOWA

PODCZAS BADAŃ wykopaliskowych na wczesnośredniowiecznym cmentarzysku z grobami w obudowach kamiennych w Dołubowie, st. I, gm. Dziadkowice, pow. siemiatycki, woj. podlaskie (ryc. 1), odkryta została kolista zawieszka z wizerunkiem Matki Boskiej Orantki (ryc. 2)<sup>1</sup>. Pochodzi ona z grobu nr 49, którego wyposażenie stanowiły dodatkowo cztery zawieszki z wizerunkiem św. wojownika – Jerzego – oraz trzy szklane paciorki. Możliwe, że wymienione zabytki wchodziły w skład jednej kolii<sup>2</sup>.

Odlana z brązu zawieszka ma średnicę 2,8 cm, a wysokość jej uszka wynosi 0,65 cm. Tarczę otacza rant. Rewers zabytku jest gładki. Na awersie widać lekko wypukłe, mocno zatarte popiersie kobiety z

rękoma uniesionymi w górę, w geście modlitwy. Jej frontalnie ułożone dłonie, mało precyzyjnie odwzorowane lub zatarte, prawdopodobnie miały szeroko rozstawione palce. W chwili odkrycia na zabytku widoczne były ubytki powyżej lewej i obok prawej dłoni kobiety, w trakcie prac konserwatorskich uzupełnione epidianem. Wierzchnia szata – tzw. maforion – okrywa głowę, ramiona i piersi postaci. Głowę otacza aureola, a na twarzy widać schematycznie zaznaczone, koliste oczy. Na zawieszce brak inskrypcji, ale pomimo tego wizerunek uznano za Matkę Boską Orantkę<sup>3</sup>. Zawieszka z Dołubowa należy do rzadkich zabytków z przedstawieniem Matki Boskiej Orantki. Jest ona zarazem jedynym

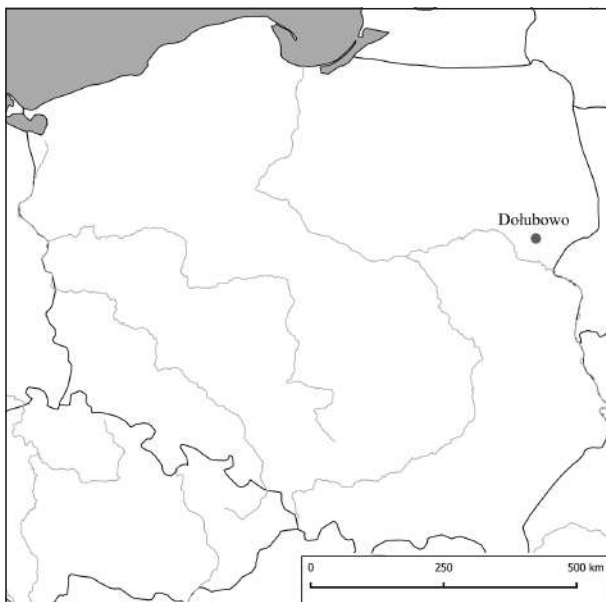

Ryc. 1. Dołubowo, gm. Dziadkowice, pow. siemiatycki, woj. podlaskie, Polska, ryc. J. Żółkowska



Ryc. 2. Zawieszka z Matką Boską Orantką z Dołubowa, ze zbiorów Państwowego Muzeum Archeologicznego w Warszawie, Polska, nr inw V/7376, kn 106, fot. A. Ring

<sup>1</sup> Badania archeologiczne na tym stanowisku prowadzone były w latach 1974–1976 przez Ludgardę Długopolską i Jana Dunina-Karwickiego (Długopolska, Dunin-Karwicki 1976).

<sup>2</sup> Zawieszkom z wizerunkiem św. wojownika (Jerzego) z terenu Polski poświęcone są dwa opracowania: Żółkowska 2012. P. 193–202; Żółkowska, w druku.

<sup>3</sup> Podobne przedstawienia, z inskrypcjami wskazującymi na Matkę Bożą znane są np. z monet cesarzy bizantyńskich (Кондаков 1915. С. 66, рис. 3, 72, прим. 1).

egzemplarzem z wizerunkiem jej piersia znanym z terenu obecnych ziem polskich<sup>4</sup>.

Motyw oranta należy do najstarszych przedstawień sztuki wczesnochrześcijańskiej, znany jest już z rzymskiego malarstwa katakumbowego (Witos 2014. S. 86, 93). Oranci przedstawiani frontalnie, zwykle w pełnej postaci i z rękoma uniesionymi do góry w geście modlitwy, są w sztuce chrześcijańskiej interpretowani jako wierni oddający chwałę Bogu lub jako wstawiające się do Boga za dusze zmarłych. W okresie bizantyńskim wizerunek oranta bardzo ściśle został powiązany z Maryją, ukazywaną w pełnej postaci lub tylko w popiersiu. Zwykle określano ją jako Orędowniczkę i tę, która wielbi Stwórcę (Sprutta 2008. S. 173). Postać Maryi Orantki, umieszczana od IX w. w górnej części absydy ołtarzowej świątyń bizantyńskich<sup>5</sup>, uznawana jest za personifikację Kościoła orędującego za światem przed Chrystusem (Sprutta 2008. S. 174). Najprawdopodobniej takie wyobrażenie Maryi znajdowała się w absydzie kościoła klasztornego wzniesionego w 450 r. w Blachernie – dzielnicy Konstantynopola – skąd też wywodzi się jedna z nazw stosowanych dla tego typu wizerunku, tj. Blacherniotissa (Смирнова 1995. C. 290).

W typie oranty pojawiają się zarówno wizerunki Matki Boskiej bez Syna, jak i z Synem, w postaci dziecka przedstawianego na wysokości piersi Matki, najczęściej w medalionie<sup>6</sup>. Ze względu na różne warianty przedstawiania z Synem, nosi ono na ogół nazwy odnoszące się do konkretnych ikon np. Panagia (z gr. Najświętsza) lub „Znak” zwany też Znamienije (ros. Знамение). Wizerunek taki bywa również określanej tytularnie Platerią (Шандровская 1999. C. 198)<sup>7</sup>.

Przedstawienie bez Syna, znajdujące się również na zawieszce z Dołubowa, wydaje się znacznie mniej popularne. A. K. Stanjukowycz (Станюкович 2011. C. 18) wyróżnił jego dwie, główne odmiany: wizerunek Maryi w pełnej postaci, określanej często jako Blacherniotissa (ros. Влахернитисса), oraz

wyobrażenie jedynie jej piersia z rękoma rozłożonymi po bokach lub odwróconymi frontalnie na piersi. Wydaje się, że owo popiersie mogło być wzorowane na wyobrażeniu całej postaci Maryi z Blacherny. Taką interpretację sugeruje jej popiersie opatrzone inskrypcją „Blacherniotissa” widoczne na monetach cesarza Konstantyna Monomacha (1042–1055) oraz cesarzowej Teodory (1055–1056) i cesarza Michała VI (1056–1057; Кондаков 1915. C. 62; Шандровская 1999. C. 197).

Określenie wizerunku orantki jako Blacherniotissy jest dość nieprecyzyjne, gdyż nazywana jest tak również Orantka z Synem (Шандровская 1999. C. 195, 198). Wielu badaczy zwróciło uwagę, że w klasztorze blacherneńskim znajdowały się różne typy przedstawień maryjnych (Смирнова 1995. C. 290; Шандровская 1999. C. 195, 198; Ševčenko 1999. P. 2170; Pitarakis 2000. P. 46)<sup>8</sup>. W literaturze przedmiotu nazwa Blacherniotissa pozostaje więc wciąż nie do końca zdefiniowana, określa ona bowiem raczej miejsce pochodzenia, niż typ ikonograficzny. V. S. Szandrowskaja sugeruje zatem, że postać Matki Boskiej z uniesionymi modlitewnie rękoma należy nazywać Orantką bez medalionu (bez Syna), a od momentu pojawienia się jej wizerunku z inskrypcją „Blacherniotissa” na monetach Konstantyna Monomacha powinna być określana jako Matka Boska Orantka – Blacherniotissa (Шандровская 1999. C. 198).

Zdaniem N. Kondakowa Orantka bez wpisanego w nią wizerunku Jezusa zalicza się do najrzadszych przedstawień maryjnych (Кондаков 1915. C. 63, 66). Wg E. S. Smirnowej można ją uznać za prototyp przedstawienia Orantki z Synem (Смирнова 1995. C. 292). Większą popularność wizerunku Orantki z Synem, niż bez Niego wiązać można między innymi z ustaleniami soboru w Efezie (431 r.), podczas którego ostatecznie uznano Maryję za Matkę Boga (Dokumenty... 2007. S. 119). Wczesne wyobrażenia samej Orantki znane są m.in. z bizantyńskich monet i pieczęci, np. cesarza Leona VI Filozofa z lat 886–912.

<sup>4</sup> Prostokątną zawieszkę z pełną postacią Matki Boskiej Orantki odkryto na cmentarzysku w Świątku-Strumianach, pow. wysokomazowiecki (Jaskanis 2008. S. 206, ryc. 53).

<sup>5</sup> W absydach ołtarzowych umieszczano także postać Matki Boskiej z Synem na rękach siedzącej na tronie (Пуцко 1978. C. 255).

<sup>6</sup> Istnieje przypuszczenie, że typ przedstawienia Maryi Orantki z Emmanuelem w medalionie powstał w Blachernie, po odkryciu tam starej ikony Maryi Nikoroia (Zwycięska, ros. Никопея) i zestawieniu jej z wizerunkiem Matki Boskiej Orantki (Ševčenko 1999. P. 2170; Pitarakis 2000. P. 46).

<sup>7</sup> Określenie „Plateria” oznacza „większa niż niebo” i odnosi się do nadanego Maryi, honorowego tytułu z hymnu z Liturgii Bożej św. Bazylego Wielkiego. „Ciało bowiem Twoje tronem uczynił i łono Twoje większym się stało od nieba” (Boska Liturgia... 1974. S. 100; Weis 1985. S. 23; Sprutta 2008. S. 182).

<sup>8</sup> W blacherneńskim kościele klasztorneym znajdował się słynący cudami wizerunek Marii z Jezusem trzymanym na wysokości piersi, pochodzący prawdopodobnie z VIII w. W X w. był tam opisywany przez Konstantyna Profirogenetę wizerunek, który wg Smirnowej można utożsamić z Orantką (Смирнова 1995. C. 290). Znany był także wizerunek Orantki z Emmanuelem wpisanym w medalion (Смирнова 1995. C. 290; Ševčenko 1999. P. 2170).

Tab. 1. Znalezione zawieszki z Matką Boską Orantką.  
 Numery znajdujące się w nawiasach, zamieszczone obok miejscowości odpowiadają numerom tych stanowisk zaznaczonym na mapie, rys. 3.

Nr.	Stanowisko	Przynależność administracyjna	Okoliczności odkrycia	Datawanie	Stworzenie	Średnica cm	Wysokość cm	Literatura
1	(1) Dołubowo, smentarzystwo, grób 48	pow. siemiatycki, woj. podlaskie, Polska	1976: L. Długopolska	1. poł. XIII	brąz	2,8	3,5	Długopolska, Dumin-Karwicki 1976. S. 12; Piotrowski, Ruzzkowska, Żółkowska 2007. S. 140, rys. 205
2	(2) Łuczno (Лучно), osada	połocki rej., witebski obw., Białoruś (Полацкі раён, Віцебская вобласць, Беларусь)	2003: М. В. Климов	XII–XIII	—	3,0	—	Башков 2011. С. 63, № 48
3	Miejscowość nieznana	nieznana	—	XII– 1. poł. XIII	brąz ołowiany	1,9	2,4	Станюкович 2011. С. 96–97, таб. IV: 43
4	Miejscowość nieznana	nieznana	—	XI–XIII	stop miedzi	2,1	2,7	Чудновец 2006. С. 53, № 14, рис. 14
5	(3) Miejscowość nieznana	łucki rej., wołyński obw., Ukraina (Львівський район, Волинська область, Україна)	—	XI– poz. XIII	stop miedzi	3,1	4,2	Савицький, Свінцицький, Охріменко, Оболончик 2009. С. 108, таб. II: 2.
6	Miejscowość nieznana	nieznana	—	2. poł. XII – 1. poł. XIII	brąz ołowiany	2,7	3,2	Станюкович 2011. С. 97, таб. IV: 44
7	(4) Miejscowość nieznana	riazański obw., Rosja (Рязанская область, Россия)	—	XII– 1. poł. XIII	brąz ołowiany	1,9	2,3	Станюкович 2011. С. 96, таб. IV: 42
8	(5) Prudniki (Прудники), grodzisko	morski rej., witebski obw., Białoruś (Пруднікі, Міёрскі раён, Віцебская вобласць, Беларусь)	1983: В. И. Шадыро	poł. XII	—	3,0	—	Башков 2011. С. 63, № 40, рис. 43: 4
9	(6) Uchołszyna II (Угольщина-II), osada	byłuski rej., mohylewski obw., Białoruś (Бялыніцкі раён, Магілёўская вобласць, Беларусь)	1993: В. М. Чернявский	poł. XII	—	3,0	—	Башков 2011. С. 63, № 47
10- 11	(7) Wołoskowyczi (Волосковичи)	łuzki rej., leńingradzki obw., Rosja (Лужский район Ленинградская область, Россия)	1927: Чернышев	1116–1286	brąz	—	—	Мусин 2002. С. 188, рис. 117; Соболев 2001. С. 219–227



Ryc. 3. Znaleziska zawieszek z wizerunkiem Matki Boskiej Orantki na terenie Europy Środkowej i Wschodniej, ryc. J. Żółkowska: 1 – Dołubowo, pow. siemiatycki, woj. podlaskie, Polska; 2 – Luczno, połocki rej., witebski obw., Białoruś (Лучно, Полацкі раён, Віцебская вобласць, Беларусь); 3 – Miejscowość nieznana, łucki rej., wołyński obw., Ukraina (Луцький район, Волинська область, Україна); 4 – Miejscowość nieznana, gizański obw., Rosja (Рязанская область, Россия); 5 – Prudniki, miorski rej., witebski obw., Białoruś (Прудники, Міёрскі раён, Віцебская вобласць, Беларусь); 6 – Uchołszyna II, białynicki rej., mohylewski obw., Białoruś (Угольшина-II; Бялыніцкі раён, Магілёўская вобласць, Беларусь); 7 – Wołoskowyczi, łucki rej., leningradzki obw., Rosja (Волосковичи, Лужский район, Ленинградская область, Россия). W przypadku miejscowości nieznanych na mapie zaznaczono miasto będące stolicą obwodu lub powiatu, w którym znaleziono zabytek. Numery stanowiska na mapie odpowiadają numerom (w nawiasie) zamieszczonym w tabeli nr 1, w kolumnie: Stanowisko

N. Kondakow (Кондаков 1915. С. 63, 66) uważa, że omawiany wizerunek upowszechnia się dopiero od czasu bicia go na monetach cesarza Konstantyna Monomacha (1042–1055).

Wizerunek Orantki bez Syna można także odnotować na przykładzie zawieszek. A. Stanjukowycz (Станюкович 2011. С. 18) wyróżnił kilka grup tych zabytków z wyobrażeniami Matki Boskiej: Orantki, Hodegetrii (ros. Одигитрия), Eleusy (ros. Умиление), Hagiosoritissy (ros. Агиосоритисса). Wśród Orantek wydzielił trzy podgrupy: II. A. – z wyobrażeniem pełnej postaci Matki Bożej Orantki Blacherniotissy (ros. Влахернитисса); II. B. – z popiersiem Bożej Matki

Orantki oraz II. B. – z wyobrażeniem Matki Bożej „Znak” (ros. Знамение).

Zawieszkę z Dołubowa można zaliczyć do podgrupy II. B., reprezentowanej przez nieliczne egzemplarze. Na obecnym etapie badań znanych jest mi dziesięć zawieszek analogicznych do zabytku z Dołubowa (tab. 1, ryc. 3). Trzy pochodzą z terenu Białorusi: z grodziska w Prudnikach (Прудники) w obw. witebskim i osady średniowiecznej w Lucznie (Лучно), w obw. witebskim oraz z neolitycznej Uchołszyny II (Угольшина-II) w obw. mohylewskim (Башков 2011. С. 63, рис. 43: 4)<sup>9</sup>. Jeden egzemplarz pochodzi z Ukrainy, z miejscowości nieznanej w rejonie łuckim (Савицький, Свінцицький,

<sup>9</sup> W publikacji A. A. Baszkowa brak szczegółowych informacji dotyczących kontekstu znalezienia zawieszki na osadzie neolitycznej (Башков 2011. С. 63). Autor korzystał ze źródeł archiwalnych, do których nie miałam dostępu podczas pracy nad niniejszym artykułem.

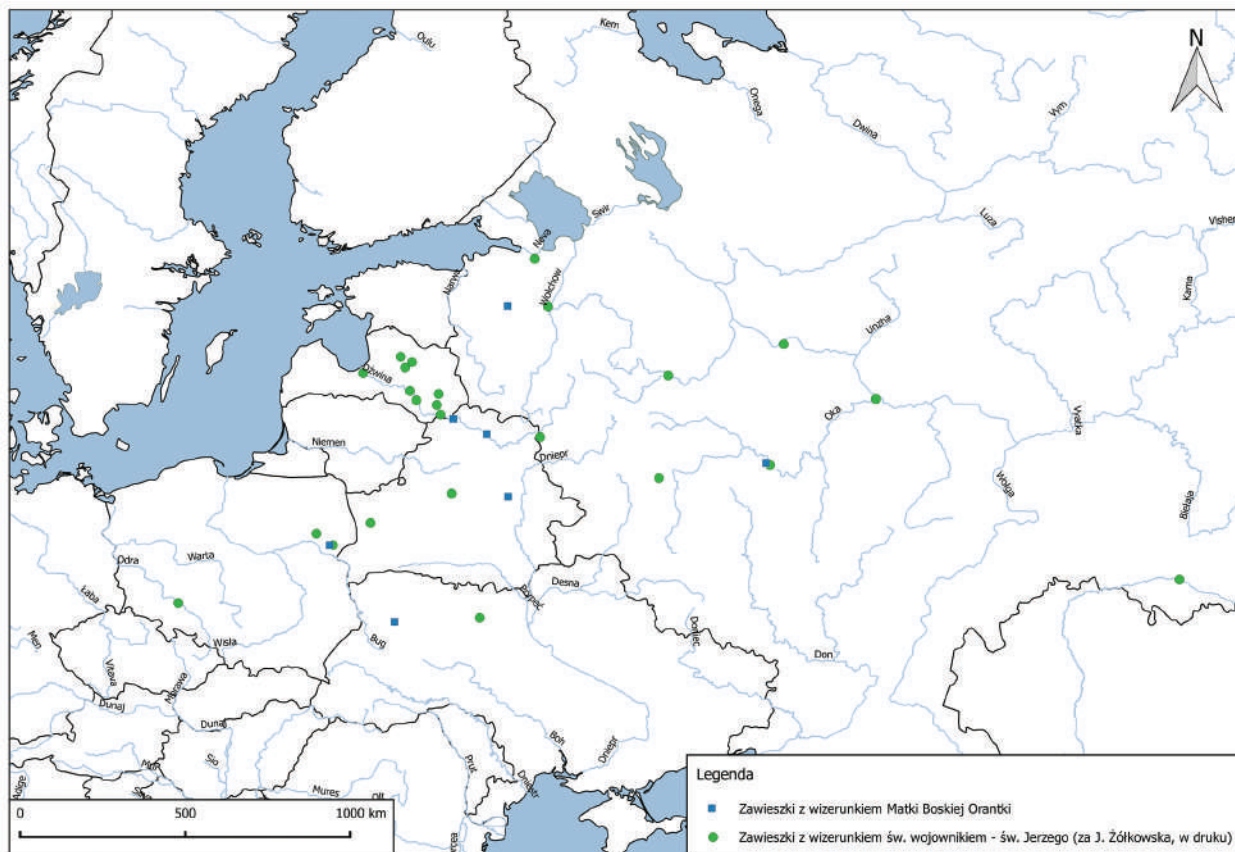

Ryc. 4. Znalaziska zawieszek z wizerunkiem Matki Boskiej Orantki i św. wojownika (Jerzego) na terenie Europy Środkowej i Wschodniej, ryc. J. Żółkowska

Охріменко, Оболончик 2009. С. 108, таб. II: 2). Następne trzy zawieszki znaleziono w Rosji. Dwie odkryto w kurhanie w Wołoskowyczi (Волосковичи) w obw. leningradzkim (Соболев 2001. С. 219–227; Мусин 2002. С. 188, рис. 117), a jedną w nieznannej miejscowości w obw. rzyańskim. Miejsca odkrycia pozostałych trzech okazów nie są znane (Станюкович 2011. С. 96–97, таб. IV: 42–44; Чудновец 2006. С. 53, № 14, рис. 14).

Na obecnym etapie badań trudno wskazać miejsce produkcji zawieszki z Dołubowa, szczególnie, że znaleziska jej analogii są bardzo rozproszone. Warto w tym miejscu zwrócić uwagę na pozostałe zawieszki odkryte w grobie z Dołubowa. Jak już wspomniano, w tym samym obiekcie znaleziono także cztery zawieszki zaliczane do grupy I z wyobrażeniem św. wojownika – Jerzego (grupa I wg: Żółkowska 2012. P. 193–202; Żółkowska, w druku). Można zatem zaryzykować hipotezę, że odkryte w jednym grobie zabytki pochodziły z warsztatów z jednego ośrodka rzemieślniczego. Znalaziska zawieszek z wizerunkiem

św. wojownika – Jerzego występują na terenie księstw północnej Rusi, a koncentrację ich stwierdzono na Łotwie (18 egzemplarzy), w środkowym i dolnym biegu Dźwiny. Natomiast w górnym, białoruskim odcinku tej rzeki, znaleziono dwie zawieszki z wizerunkiem Matki Boskiej Orantki (ryc. 4). Zbieżność ta sugeruje, że nad Dźwiną mogły znajdować się warsztaty, w których wyrabiano oba typy zawieszek. Jednak ze względu na małą liczbę zabytków z przedstawieniem Orantki, tę hipotezę należy traktować jako roboczą.

Na obecnym etapie badań można zauważyć, że zawieszki z podobnym wyobrażeniem – Matki Boskiej Orantki z Synem – „Znak” – koncentrują się głównie na terenie Ukrainy (Станюкович 2011. С. 97–100), skąd znany jest mi, tylko jeden egzemplarz z Matką Boską Orantką bez Syna.

Zawieszka z Dołubowa pochodzi z cmentarzyska wstępnie datowanego przez Ludgardę Długopolską (Długopolska 1977. S. 199–189) na XII–XIII w. Zgodnie z najnowszą analizą nekropoli, przeprowadzoną przez Michała Dzika, datowanie stanowiska zweryfikować

można na okres od 2. ćwierci XII w. do połowy XIII w. Grób, w którym odkryto zawieszkę z Matką Boską Orantką pochodzi najprawdopodobniej z 1. połowy XIII w. (Dzik 2012. S. 115)<sup>10</sup>. Analogiczne zawieszki z obszaru Rosji i Białorusi datowane są na okres XI–XIII w., głównie XII–XIII w. (tab. 1). Miejsce odkrycia pięciu z nich nie jest znane. Ich datowanie określone zostało prawdopodobnie na podstawie analogii lub cech stylistycznych. Dość precyzyjne datowanie zawieszek z Wołoskowyczi (1116–1286) także nie ma ścisłych podstaw. Zabytki te pochodzą bowiem z badań kurhanu, prowadzonych w początku dwudziestego wieku, a próba określenia ich chronologii została ustalona na podstawie analogii do datowania z Nowogrodu Wielkiego (Соболев 2001. С. 220–221). Ścisłe datowanie na połowę XII w. otrzymały zabytki z Prudnik oraz Uchołszyny-II. Z publikacji A. Baszkowa nie wynika jednoznacznie na jakiej podstawie. Autor ten nadmienił, że podobne zawieszki z Nowogrodu Wielkiego funkcjonowały w XII w., zaś krzyż widoczny na rewersie zawieszki z Uchołszyny-II był popularnym motywem zdobniczym na zawieszkach z okresu od połowy XII po XIV w. (Башков 2011. С. 63, 135–136). Jeżeli przyjąć słuszność datowania zabytków z Uchołszyny-II i Prudnik można

przypuszczać, że zawieszki z wizerunkiem Matki Boskiej Orantki występowały w okresie od połowy XII w.<sup>11</sup>. Nie jest to jednak datowanie pewne. Na pierwszą połowę XIII w. datuje się natomiast zabytek z Dołubowa. Można wnioskować, że zawieszki te występowały w okresie od połowy XII do 1. połowy XIII w. Brak natomiast podstaw do wcześniejszego lub późniejszego datowania wyżej wymienionych zabytków. Nie dowiedzione pozostaje, czy znaleziska te odkryte były w kontekstach datowanych do połowy XII w. oraz od połowy XIII w.

Wizerunek Maryi w typie oranty znany był na Rusi już w latach 40. XI w., tak datuje się mozaikę z sofijskiego soboru w Kijowie, na której pojawił się on najwcześniej (Станюкович 2011. С. 18). Na pieczęciach ruskich hierarchów cerkwi przedstawienia Matki Boskiej Orantki znane są z XII i XIII w. Ten wizerunek wykorzystywali m.in. biskupi Nowogrodu Wielkiego: Pija (1165–1186), Martirij (1193–1199), Mitrofan (1201–1212, 1220–1223) (Янин 1970а. С. 177, рис. 58–61), a także arcybiskup Nowogrodu Wielkiego Kliment (1276–1299) (Янин 1970б. С. 174, рис. 457–458)<sup>12</sup>. E. Żarnow sądzi, że przedstawienia na pieczęciach można uznać za prototypy przedstawień na zawieszkach (Жарнов 2000. С. 191).

#### BIBLIOGRAFIA

Boska Liturgia świętych ojców naszych Jana Złotoustego i Bazylego Wielkiego // Św. Jan Chryzostom. Wybór pism. Pisma Starożytności Pisarzy. T. 13. H. Paprocki (przeł.). Warszawa: Akademia Teologii Katolickiej, 1974. S. 60–123.

*Długopolska L.* Dołubowo, gm. Dziadkowiec, woj. białostockie, Stanowisko 1 „Kamionka” // Informator Archeologiczny. Badania rok 1976. Warszawa: PAN, 1977. S. 188–189.

*Długopolska L., Dunin-Karwicki J.* Badania wykopaliskowe w Dołubowie, woj. Białystok w 1976 r. (maszynopis w Dziale Średniowiecza i Archeologii Czasów Nowożytnych Państwowego Muzeum Archeologicznego w Warszawie). Warszawa: PMA, 1976.

Dokumenty Soborów Powszechnych. T. 1. A. Baron, H. Pietras (red.). Kraków: WAM, 2007.

*Dzik M.* Przemiany w średniowiecznych zwyczajach pogrzebowych w międzyrzeczu środkowego Bugu i górnej Narwi (XI–XV w.). Maszynopis pracy doktorskiej Instytutu Archeologii Uniwersytetu Warszawskiego. Warszawa: IAUW, 2012.

*Jaskanis D.* Świątek. Wczesnośredniowieczny zespół osadniczy na północno-wschodnim Mazowszu. Warszawa: Stowarzyszenie Naukowe Archeologów Polskich, Oddział w Warszawie; Muzeum Podlaskie w Białymstoku, 2008.

*Piotrowski A., Ruszkowska M., Żółkowska J.* Skarby wieków średnich. Katalog wystawy. W. Brzeziński (red.). Warszawa: PMA, 2007. S. 102–190.

*Pitarakis B.* À propos de l'image de la Vierge orante avec le Christ-Enfant (XI<sup>e</sup>–XII<sup>e</sup> siècles): l'émergence d'un culte // Cahiers Archéologiques, fin de l'Antiquité et Moyen Age. 48. 2000. P. 45–58.

*Ševčenko N. P.* Virgin Blachernitissa // The Oxford Dictionary of Byzantium. A. P. Kazhdan (ed.). Vol. 3. New York; Oxford: Oxford University Press, 1991. P. 2170–2171.

*Sprutta J.* Ikona Matki Bożej Oranty // Salvatoris Mater. 1 (37). [Licheń Stary] 2008. S. 173–183.

*Weis A.* Die Madonna Platytera. Königstein im Taunus: Karl Robert Langewiesche Nachfolger Hans Köster, 1985.

*Witos B.* Freski o tematyce maryjnej z katakumb św. Pryscylli jako zapis wczesnochrześcijańskiej pobożności // Polonia Sacra. 18: 4 (37). 2014. S. 81–99.

*Żółkowska J.* Disc pendants with St. George's image from the early mediaeval period in Poland // Rome, Constantinople and Newly-Converted Europe. Archaeological and Historical Evidence. M. Salamon, M. Wołoszyn, A. Musin, P. Špehar, M. Hardt, M. P. Kruk, A. Sulikowska-Gąska (eds.). Vol. 2. U źródeł Europy Środkowo-

<sup>10</sup> Według obserwacji dokonanych przez M. Dzika (Dzik 2012. S. 591) grób nr 49 pochodzi ze schyłkowej fazy użytkowania cmentarzyska. Wskazuje na to przede wszystkim położenie grobu na skraju nekropolii oraz jego cechy konstrukcyjne. Grób ten był węższy, a jego obstwa zbudowana z kamieni znacznie mniejszych niż w przypadku większości pozostałych konstrukcji grobowych. Ta cecha jest charakterystyczne dla grobów dostawianych później, ponieważ ich wielkość była zależna od powstałych już wcześniej grobów, zajmujących nekropole.

<sup>11</sup> Datowanie zawieszek określone na połowę XII w. prawdopodobnie zostało zaczerpnięte z archiwalnych opracowań badań wykopaliskowych (Башков 2011. С. 135–136, таб. 3, №№ 40, 47).

<sup>12</sup> Znacznie licznej na pieczęciach hierarchów kościelnych umieszczane było przedstawienie Matki Boskiej „Znak”.



wschodniej / Frühzeit Ostmitteleuropas 1. 2. Kraków; Leipzig; Rzeszów; Warszawa: PAU, GWZO, IAUR, IAE PAN, 2012. P. 193–202.

*Żółkowska J.* Przyczynek do badań nad wczesnośredniowiecznymi zawieszkami z wizerunkami przypisywanymi św. Jerzemu. Znaleźiska z obszaru Polski // Materiały i Sprawozdania Rzeszowskiego Ośrodka Archeologicznego. T. 36. Rzeszów (w druku).

*Башков А. А.* Христианские древности Беларуси конца X–XIV вв. (предметы христианского культа индивидуального использования). Минск: И. П. Логвинов, 2011.

*Жарнов Ю. Э.* Художественное медное литье из раскопок Владимира-на-Клязьме // Российская археология. 1. 2000. С. 181–193.

*Кондаков Н. П.* Иконография Богоматери. Т. 2. Петроград: ОРЯиС Имп. Акад. наук, 1915.

*Мусин А. Е.* Христианизация Новгородской Земли в IX–XIV веках. Погребальный обряд и христианские древности. Труды Института истории материальной культуры РАН 5. СПб.: Петербургское Востоковедение, 2002.

*Луцко В.* Богоматерь Великая Панагия // Сборник Радова Византолошког Института. 18. 1978. С. 245–256.

*Савицький В., Свінцицький В., Охріменко Г., Оболончик А.* Металеві іконки-підвіски та складні XI–XV ст. з Волині // Волинська ікона: дослідження та реставрації 16. Матеріали XIV

міжнар. наук. конф., 4–5 листопада 2009 р. Луцьк: Волинський краєзнавчий музей, 2009. С. 107–119.

*Смирнова Э. С.* Новгородская икона «Богоматерь Знамение»: некоторые вопросы богородичной иконографии XII в. // Древнерусское искусство: Балканы. Русь. Сборник статей. А. И. Комеч, О. Е. Этинггоф (ред.-сост.). СПб.: Дмитрий Буланин, 1995. С. 288–309.

*Соболев В. Ю.* Волосковичи: утраченный древнерусский могильник // Археология и история Пскова и Псковской земли. Материалы научного семинара за 2000 г. [Заседание 47]. В. В. Седов (отв. ред.). Псков: ИА РАН, ПГОИАХМЗ, 2001. С. 219–227.

*Станюкович А. К.* Неизвестные памятники русской металлопластики. Миниатюрные иконки-привески XI–XVI веков. М.: Группа «ИскательИ», 2011.

*Шандровская В. С.* Печати и монеты византийских императоров с изображением Богоматери // Византийский временник. 58. 1999. С. 194–211.

*Чудновец А. А.* Каталог средневековой мелкой пластики. М.: Триада-фарм, 2006.

*Янин В. Л.* Актовые печати Древней Руси X–XV вв. Т. 1: Печати X – начала XIII в. М.: Наука, 1970а.

*Янин В. Л.* Актовые печати Древней Руси X–XV вв. Т. 2: Новгородские печати XIII–XV вв. М.: Наука, 1970б.



*Г. Ю. Ивакин, В. Г. Ивакин, В. И. Баранов, И. В. Зоценко*

## **КРЕСТ-РЕЛИКВАРИЙ ИЗ РАСКОПОК 2016 г. В ФЕОФАНИИ (г. КИЕВ)**

В 2016 г. Архитектурно-археологическая экспедиция Института археологии НАНУ (далее – ААЭ ИА НАНУ) проводила научно-спасательные археологические исследования на ул. Метрологическая в Голосеевском районе г. Киева (историческая местность Феофания). Местность, где находится современная Феофания (исторический район г. Киева с целым комплексом разновременных памятников), расположена на самой южной окраине современного города (через овраг начинается Киевская область) практически на традиционной (со времен скифов и Киевской Руси) трассе на юг через Васильков (Васильев) – Белую Церковь (Юрьев) – Умань на Одессу. В древности – дальняя околица Киева. Неподалеку находятся Пирогово, Китаево, Голосеево, Теремки с памятниками ранних эпох и Киевской Руси. Эта местность издавна имела стратегическое значение. Ее возвышенность находилась над долиной речки Виты (Веты) – важного естественного рубежа киевского узла между реками Стугной и Лыбедью. Не случайно неподалеку находится известное Хотовское городище скифской эпохи – самое северное из скифских укрепленных поселений (31 га). Здесь проходит граница леса и лесостепи, а также находится и северная граница массовых античных импортов на территории Восточной Европы. Сохранились неподалеку и остатки Змиевых валов. На территории Феофании нашли коринфскую монету V в. до н. э., одну из древнейших для киевской территории (Ивакин, Кальницький, Павленко, Храмов 2005. С. 457). Акт 1557 г. о продаже Юрьевской (Юревичи) земли киевскому мещанину С. Мелешкевичу (позднее киевскому войту) характеризует ее как «пашную, бортную и сеножати, з дубравами, и пашнями, и припаши, польми, бобровими гоны, ловы зверинными и пташини...» (Клепатский 1912. С. 266). Можно предположить, что исследованное в этом году городище и будущая Феофания находилось на этой земле или в непосредственной близости.

Топоним Феофания достаточно поздний (XIX в.). В XVIII в. здесь находился скит Михайловского Златоверхого монастыря (134 десятины). По имени жившего там смотрителя инок Лазаря это место называли Лазоревкою или Лазаревщиною. В начале

XIX в. епископ Феофан (Шиянов-Чернявский, 1800–1807) построил здесь дом и устроил церковь во имя Чуда архистратига Михаила. От него произошло и современное название местности. Существующий храм св. вмч. Пантелеймона возведен в 1905 г. (Закревский 1868. С. 549–550). Сейчас в Феофании находится ряд научных и лечебных учреждений, жилая застройка (усадебная и многоэтажная), исследовательские сельскохозяйственные станции и памятники архитектуры (Свято-Пантелеймоновская церковь, митрополичий дворец и т. д.).

Средневековые археологические памятники в данной местности впервые были зафиксированы в начале 1990-х гг. В октябре 1991 г. экспедиция ИА НАН Украины под руководством В. А. Петрашенко и В. К. Козюбы провела масштабные разведки в бассейне р. Виты (рис. 1). Одним из результатов исследований стало открытие древнерусского городища в лесном массиве между селами Новоселки, Хотов и Феофания (Петрашенко, Козюба 1993. С. 29–30). Оно располагалось на высоком мысу левого берега ручья – притока Хотовского ручья (рис. 2). Размеры площадки городища – 0,45 га. Площадь укреплений городища – 0,1 га. Наибольшая высота вала – 1,80 м при ширине 6,0–5,0 м, глубина рва – 1,0 м при ширине 4,0–3,0 м (данные тахеометрической съемки предоставлены м. н. с. Института археологии НАНУ О. В. Манигдой).

Мыс городища вытянут с запада на восток, стрелка мыса имеет длину более 200 м, ширину от 25 до 70 м. С запада мыс окружен глубокой долиной ручья, берущего начало в пруду с. Новоселки и текущего на юг в с. Хотов. С юга и севера мыс окружают глубокие балки. Граница леса, которая одновременно является и административной границей города Киева, проходит в районе перешейка. На городище в 1991, 2004 и 2016 гг. была проведена шурфовка, в результате которой был обнаружен культурный слой с объектами, который датируется по керамическим материалам XII в.

Скорее всего, открытое в 1991 г. городище служило важным звеном южной оборонительной системы столицы древнерусского государства (расстояние до Золотых Ворот – 12 км). Оно стояло на древнем



Рис. 1. Зоны распространения домонгольского культурного слоя на территории современного Киева, XI в. – 1240 г.:  
 1 – Верхний город; 2 – Подол; 3 – Копырев конец; 4 – Киево-Печерский монастырь; 5 – Кловский монастырь; 6 – Предславино;  
 7 – Выдубицкий монастырь; 8 – Китаево; 9 – Кирилловский монастырь; 10 – Феофания

пути, который, разъединяясь с Васильковской дорогой южнее современной Одесской площади, шел мимо сел Феофания и Хотов по водоразделу. Судя по дальнейшим археологическим исследованиям в районе, городище являлось центром целого гнезда поселений-сателлитов.

Так, в 100 м на северо-восток от въезда в городище экспедиция В. А. Петрашенко и В. К. Козюбы обнаружила древнерусское поселение 1. Поселение

прилегает к лесистым балочным склонам долины ручья – притока Хотовского ручья и вытянуто по оси север-юг, его размеры 50×250 м. Большая часть поселения находится под современной городской застройкой, сохранилась только западная часть поселения. В результате разведок на поселении был собран керамический материал XII–XIII вв. и XVII в. (Петрашенко, Козюба 1993. С. 31). Очевидно, что поселение составляло единый комплекс с городищем.

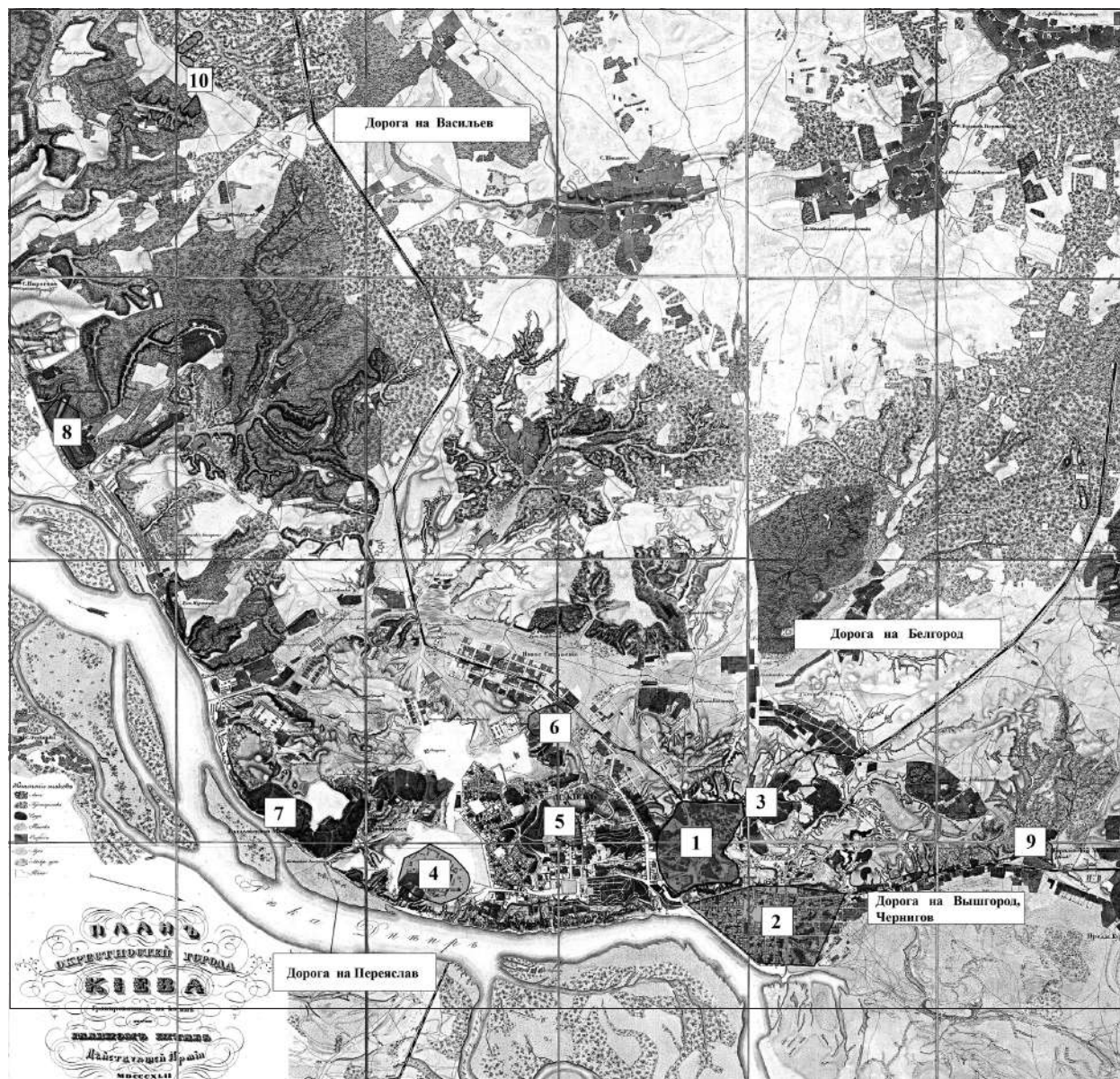

Рис. 2. Древнерусские поселения, обнаруженные на территории Феофании (г. Киев)

В 450 м на северо-восток от городища А. В. Серовым обнаружено древнерусское поселение 2. Оно занимает площадь, ограниченную с востока вершинами глубокой влажной балки, впадающей в Хотовский ручей восточнее Хотовского скифского городища. Западная часть поселения распаивалась, восточная входит в лесной массив Феофании. Приблизительные размеры поселения – 100×300 м (Петрашенко, Козюба 1993. С. 31). В июле 2004 г. археологическими исследованиями ААЭ ИА НАНУ под руководством Г. Ю. Ивакина были уточнены границы и площадь поселений 1 и 2, а также обнаружен новый памятник древнерусского времени на территории парка Феофания.

Поселение 3 находилось в 900 м на восток от городища. Многослойный памятник занимает южный склон террасы, которая лежит возле подножья холма с церковью св. вмч. Пантелеймона. С южной и западной стороны поселение ограничено ручьем, с восточной стороны – балкой пересохшего ручья. Ширина поселения – 100×75 м. В культурном слое обнаружены фрагменты гончарной древнерусской керамики XI в.

В 2016 г. научно-спасательные работы ААЭ ИА НАНУ (руководитель Г. Ю. Ивакин) сосредоточились на поселении 2. В результате поле-

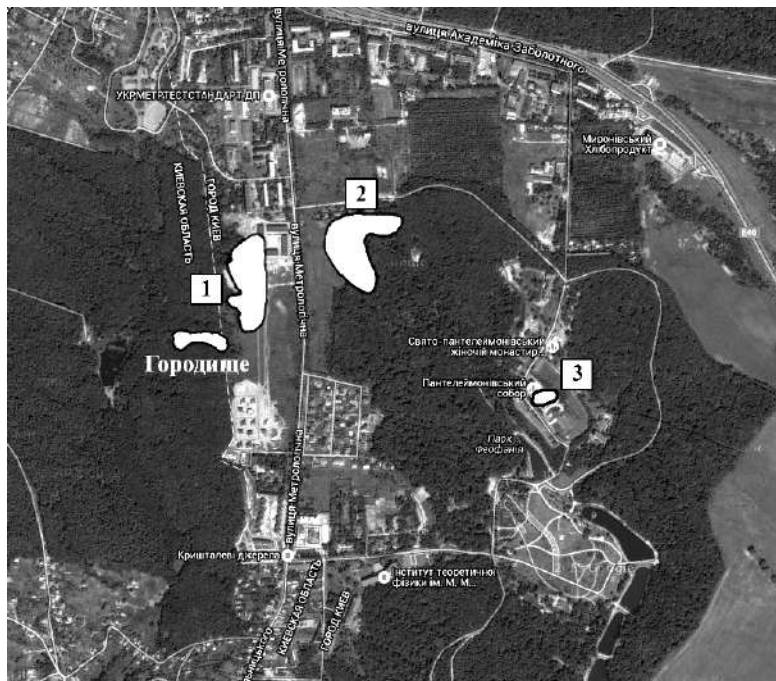
вого сезона в центральной части памятника была открыта площадь около 800 кв. м. Кроме средневековых древностей, обнаружен ряд находок и объектов, относящихся к эпохе поздней бронзы – раннего железного века и погребения конца XVIII–XIX вв. На сегодняшний день исследован ряд древнерусских жилищ, производственных объектов и хозяйственных ям, хронология которых колеблется от последней четверти XI до середины XIII в. В результате раскопок собран многочисленный и разнообразный археологический материал. Из культурного слоя и заполнения объектов происходят как обычные для древнерусских сельских поселений предметы (серп, ножи, кресала, обломки ведерных дужек, рыболовный крючок, оселки, пирофиллитовые пряслица), так и неординарные «статусные» вещи, а именно: щитковосрединные перстни, витые проволочные кольца, фрагменты де-

корированных металлических браслетов, элементы поясной гарнитуры, детали снаряжения всадника и коня, наконечники стрел и т. д. Женские украшения представлены разнообразными стеклянными бусинами, импортными стеклянными браслетами и металлическими височными кольцами. Найдены фрагменты амфорной тары с граффито.

Отдельно необходимо выделить достаточно многочисленные находки предметов личного благочестия. Результатом полевого сезона 2016 г. стала коллекция (12 единиц), которая состояла из сохранившихся целиком крестов-тельников, а также их фрагментов. Они представлены, в основном, наперсными крестами двух типов – с выемчатой эмалью и плоских с округлыми завершениями лопастей и квадратным средокрестием.

Среди находок христианских древностей особое место занимает хорошо сохранившаяся лицевая створка «борисоглебского энколпиона» с сохранившимся изображением св. кн. Бориса. Энколпион происходит из верхней части заполнения хозяйственной ямы, которая по керамическому материалу датируется концом XII – началом XIII в. (Кучера 1986. С. 450; Петрашенко 2004. С. 58). Размеры находки – 5,7×5,0 см. Крест изготовлен из медного сплава путем литья и, очевидно, дора-



Рис. 3. Створка рельефно-черневого энколпиона с изображением св. кн. Бориса, Феодания, раскопки 2016 г., инвентарный полевой №177, фотография. Фото М. С. Сергеевой



Рис. 4. Створка рельефно-черневого энколпиона с изображением св. кн. Бориса, Феодания, раскопки 2016 г., инвентарный полевой №177, прорисовка. Рисунок М. С. Сергеевой

ботан резцом (рис. 3, 4). Согласно классификации Г. Ф. Корзухиной, крест относится к стилистической группе III – рельефно-черневые кресты. В эту группу включены энколпионы, сочетающие в себе рельефные изображения с плоскостными, выполненными углубленными линиями, инкрустированными чернью, эмалью и т. д. (Корзухина, Пескова 2003. С. 19). Найденный в 2016 г. крест относится к типу 4 по Г. Ф. Корзухиной, который объединяет предметы личного благочестия с изображениями свв. Бориса и Глеба (тип III. 2. 1 по А. А. Песковой; см.: Корзухина, Пескова 2003. С. 111–116).

Створка сохранилась достаточно хорошо. На ней в центре помещено рельефное изображение св. кн. Бориса с моделью одноглавого храма в правой руке. Выделяется очень детальная проработка складок плаща (корзна), одетого поверх нижней длинной одежды, справа на груди его скрепляет большая круглая фибула. Подробно прорисована круглая шапка с меховой оторочкой – символ власти русского князя. В трех медальонах на концах креста воспроизведены очень грубые и схематические погрудные изображения святых, выполненные в основном тонкими резными контурными линиями. В окружностях, обрамляющих медальоны, а также на ликах святых хорошо прослеживаются остатки чернения.

Края ветвей декорированы косой насечкой, концы энколпиона закруглены. Неправильно расположены округлые выступы на нижнем конце мощевика – правый ниже левого – характерный при-

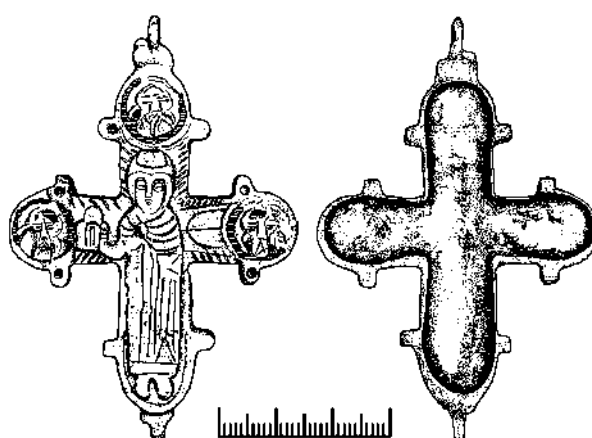
знак крестов с изображением св. кн. Бориса и Глеба. Надпись справа от фигуры князя отсутствует, на ветви прорезаны три параллельные линии, соединяющиеся у его левого плеча. Внутренний лоток створки глубокий, его поверхность гладкая.

Находки подобных предметов личного благочестия в основном тяготеют к территории Среднего Поднепровья. Рельефно-черневые энколпионы с изображениями св. кн. Бориса и Глеба в разное время обнаружены в Украине в Киеве, у с. Пекари Каневского района Черкасской области, на укрепленном поселении у с. Городище Шепетовского района Хмельницкой области и в других местах (Корзухина, Пескова 2003. С. 111–112). По мнению Г. Ф. Корзухиной, общая стилистическая близость таких крестов указывает на их происхождение из одной «Большой мастерской», художественно-ремесленного коллектива, связанного с княжеско-боярской средой Поднепровской Руси. Датируются такие изделия второй – третьей четвертью XII в. (Корзухина, Пескова 2003. С. 30–31).

Поселение, с территории которого происходит энколпийон, полностью не исследовано – археологически изучена лишь его небольшая часть. На сегодняшний момент экспедицией еще не собрано достаточно информации для реконструкции особенностей застройки этого населенного пункта и оценки его места в системе поселений-сателлитов городища. Однако, на наш взгляд, возможно уже сейчас попытаться охарактеризовать его социаль-

ный характер. Отдельные категории археологических находок указывают на высокий общественный статус обитателей поселения, подчеркивают их принадлежность к древнерусской феодальной аристократии. С известной степенью осторожности мы можем интерпретировать данное поселение как усадьбу-резиденцию представителя велико-

княжеской администрации в данном районе, военачальника, отвечающего за стратегически важный фортификационный пункт – крепость, которая контролирует подход к Киеву с юго-запада со стороны Василькова. Находка створки энколпиона с изображением св. кн. Бориса, как нам кажется, служит лишним подтверждением этой версии.

#### БИБЛИОГРАФИЯ

*Закревский Н. Н.* Описание Киева. Т. 2. М.: МАО, 1868.

*Івакін Г. Ю., Кальницький М. Б., Павленко Ю. В., Храмов О. Ю.* Визначні пам'ятки Києва. Енциклопедичний довідник. Київ: Фенікс, 2005.

*Клепатский П. Г.* Очерки по истории Киевской земли. Т. 1: Литовский период. Одесса: тип. «Техник», 1912.

*Корзухина Г. Ф., Пескова А. А.* Древнерусские энколпионы. Нагрудные кресты-реликварии XI–XIII вв. Труды Института истории материальной культуры РАН 7. СПб.: Петербургское Востоковедение, 2003.

*Кучера М. П.* Керамика // Археология Украинской ССР. Т. 3: Раннеславянский и древнерусский периоды. В. Д. Баран (отв. ред.). Киев: Наукова думка, 1986. С. 446–450.

*Петращенко В. А.* Древнерусское село (по материалам у с. Григоровка). Київ: Інститут археології НАН України, 2004.

*Петращенко В. О., Козюба В. К.* Археологічні пам'ятки басейну р. Віти в Київському Подніпров'ї. Київ: Інститут археології НАН України, 1993.





## ЕЩЕ РАЗ ОБ АНТИМИНСЕ 1148/1149 ГОДА

В СОБРАНИИ ЭРМИТАЖА хранится один за-  
гадочный памятник, уже более 100 лет время от  
времени привлекающий к себе внимание исследова-  
телей. Однако, несмотря на столь долгую историю  
изучения, он до сих пор не находит однозначного  
толкования. Предлагаемая вниманию читателей  
статья – очередная, но далеко не окончательная  
попытка подойти к этому памятнику, чтобы рас-  
смотреть возможные варианты его происжде-  
ния. Речь идет об антими́нсе, происходящем из  
Николо-Дворищенского собора в Новгороде, но  
изначально предназначавшемся для другого хра-  
ма (рис. 1)<sup>1</sup>. Надпись на этом антими́нсе гласит  
о том, что в 1148 г. новгородским архиепископом  
Нифонтом с согласия ростовского епископа Нестора  
при князе Юрии Владимировиче (Долгоруком) была  
освящена некая церковь во имя св. вмч. Георгия:  
«Жертвенник святого мученика Георгия священ от  
Нифонта архиепископа новгородского повелением  
епископа ростовского Нестора при благочестивем  
князи Георгии сыноу Мономаховоу месяца сентя-  
бря в 1 в лето 66[5]7 индикта в 12» (Рыбаков 1964.  
С. 28–32, №25)<sup>2</sup>.

Большинство исследователей, в том числе и ав-  
тор этих строк, связывало этот антими́нс с заклад-  
кой князем Юрием Долгоруком собора в Юрьеве-  
Польском, которая могла состояться после освобо-  
ждения епископа Нифонта князем Юрием из киевско-  
го плена (Соколов 1913. С. 81–82; Орлов 1952. С. 25,  
№ 16; Рыбаков 1964. С. 28–32; Иоаннисян 1988. С. 40,  
315, 321). Действительно, если считать, что анти-  
ми́нс был изготовлен для освящения какого-то хра-  
ма в Северо-Восточной Руси (а упоминание в тексте  
ростовского епископа Нестора и Юрия Долгорукого  
заставляет искать этот храм, прежде всего, во  
Владими́ро-Суздальской земле), а его датой следу-  
ет принимать не 1149 г., как это делали, например,  
И. И. Срезневский и Ф. М. Морозов (Срезневский  
1862; Морозов 1915), а 1148 г., то единственным  
Георгиевским храмом, заложенным там в это вре-  
мя, мог быть только собор в Юрьеве-Польском, что



Рис. 1. Антими́нс 1148/1149 года, найденный в Николо-  
Дворищенском соборе Великого Новгорода. Государственный  
Эрмитаж, инв. № ЭРП-907, 37×37 см (по: 1000-летие... 1988. № 46)

и принимается большей частью исследователей.  
Особняком стоит мнение Н. Н. Воронина, предпо-  
лагавшего, что в надписи на антими́нсе речь идет  
не о самостоятельном храме, а о приделе, якобы  
основанном князем Юрием честь своего небесного  
патрона в старом Мономаховом соборе в Суздале  
(Воронин 1961. С. 64–66).

В связи с этим возникают два вопроса: 1) был ли  
Нифонт в 1148 или 1149 г. во Владимиро-Суздальской  
земле, где вместе с ростовским епископом Нестором  
и Юрием Долгоруком мог освятить заложенный по-  
следним храм в Юрьеве-Польском? и 2) почему из-  
готовленный для этого случая антими́нс в результа-  
те оказался в Новгороде, где хранился в главном хра-  
ме городской княжеской резиденции – Никольском  
соборе на Ярославовом Дворище?

Ответ на первый вопрос очевиден – был. Под  
1148 г. Новгородская первая летопись прямо сооб-

<sup>1</sup> Инв. № ЭРП-907. См. его публикацию в каталоге (1000-летие... 1988. С. 40, 321, № 46).

<sup>2</sup> Разница в датировке антими́нса различными исследователями, колеблющаяся между 1148 и 1149 гг., возникает в результате применения различных (мартовской и ультрамартовской, т.е. сентябрьской) систем летоисчисления для перевода зафиксированной в тексте антими́нса даты (6657 год от сотворения мира) в дату от Рождества Христова.

щает о поездке епископа Нифонта в Суздальскую землю к Юрию Долгорукому (Новгородская первая летопись 1950. С. 28, 214). Однако из летописного текста следует, что Нифонт ездил не в Юрьев, а в Суздаль, и присутствовал на освящении Суздальского собора, который был посвящен не св. Георгию, а Богородице: «Въ то же лѣто ходи архиепископъ Нифонтъ Суждлю, мира дѣля, къ Гюргеви; и приять и с любовьюю Гюрги, и церковь святы святѣи Богородици...» (Новгородская первая летопись 1950. С. 28).

Учитывая это обстоятельство, а также то, что за исключением Георгиевского собора в Юрьеве-Польском на Руси того времени нам более неизвестны храмы с таким посвящением, можно предположить, что речь идет именно о церкви св. вмч. Георгия в Юрьеве-Польском, тем более, что в надписи упоминаются связанные с этим храмом князь Юрий Долгорукий, который и был заказчиком Георгиевской церкви в Юрьеве, и ростовский епископ Нестор, в юрисдикцию которого входил в это время Юрьев (Щапов 1989. С. 49).

Не случайно упомянут в этой надписи и новгородский архиепископ Нифонт. Несмотря на то, что как раз в 1148 г. отношения князя Юрия с Новгородом резко обострились (Лимонов 1987. С. 24), Нифонт, который так же, как и Юрий Долгорукий, был убежденным грекофилом, продолжал неизменно поддерживать этого князя (Воронин 1961. С. 54, 60). В 1148 г., после того как Нифонт способствовал заключению мира между новгородцами и Юрием, он приехал в Суздаль для освящения собора. Н. Н. Воронин, как мы уже видели, попытался высказать предположение, что именно тогда и был изготовлен рассматриваемый нами антиминс (Воронин 1961. С. 63), однако вынужден был отказаться от этого предположения, так как в тексте антиминса совершенно определенно упоминается церковь св. вмч. Георгия, в то время как Мономахов собор в Суздале был посвящен Пресвятой Богородице. Никогда не было в суздальском соборе и придела, посвященного св. Георгию. В то же время, Н. Н. Воронин, основываясь на сведениях ключаря Богородицкого собора Анании Федорова о том, что епископ Сильвестр, устроивший в XVIII в. придел Спаса в северном притворе Рождественского собора в Суздале, сменившего в 1222–1225 гг. Мономахов собор, «устроить потщася храмы *не ново, но яко на предуготованный фундамент*, якоже о том значит *древний антиминс* и записные книги благосло-

венных грамот» (выделено нами – О. И.) (Федоров 1855. С. 38–39; ср.: Федоров 2012), не исключил и возможности того, что в северной части собора все же издавна существовал придел, который, хотя и был посвящен Спасу, изначально планировался как Георгиевский, т.е. посвященный небесному патрону князя Юрия (Воронин 1961. С. 64). «Изменение посвящения, – как предполагает Н. Н. Воронин, – и привело к тому, что антиминс вместе с Нифонтом вернулся в Новгород» (Воронин 1961. С. 64).

Если все же предположить, что антиминс связан не с мифическим приделом в Суздальском соборе, а с какой-то реальной постройкой, то единственным реальным храмом, посвященным св. Георгию, который мог быть построен в это время и на освящении которого могли сойтись вместе Юрий Долгорукий, епископ ростовский Нестор и епископ новгородский Нифонт, была церковь св. вмч. Георгия в Юрьеве-Польском.

Однако это предположение плохо согласуется со сведениями Тверской летописи. Сообщая о строительстве князем Святославом Всеволодовичем уже в XIII в. нового собора в Юрьеве, автор Тверской летописи под 1230 г. сообщает: «Того же лета Святославъ Всеволодовичъ разруши церковь в Юрие, еже бе обетшала, юже был преже създал дед его Юрий Долгорукий; а стояла та церковь 80 лет без лета» (Тверской сборник 1965. С. 355). Таким образом, мы получаем дату окончания церкви Георгия в Юрьеве-Польском, построенной Юрием Долгоруким – 1141 г. Таким образом, дата антиминса 1148/1149 г. никак не может относиться к Георгиевскому собору в Юрьеве-Польском, если не считать, что после окончания строительства собор стоял 7 или 8 лет неосвященным.

Если даже допустить, что уже возведенный собор все же в течение нескольких лет оставался неосвященным, то все равно возникает препятствие для того, чтобы связывать наш антиминс с Георгиевским собором в Юрьеве. Это связано как раз с возможным расхождением в один год при переводе даты антиминса в летоисчисление от Рождества Христова. Как мы уже видели, Новгородская первая летопись сообщает о поездке епископа Нифонта в Северо-Восточную Русь под 1148, а не 1149 г. На это обстоятельство и возникающее в связи с этим противоречие в хронологии событий обратил внимание еще Б. А. Рыбаков. Обосновывая невозможность датировки поездки Нифонта к Юрию 1149 г. и относя ее к 1148 г., он указывал на то, что князь

Юрий занял Киев и освободил епископа Нифонта после битвы под Переяславлем, т. е. после 23 августа 1149 г., и за оставшиеся до 1 сентября (а именно эта дата указывается в тексте антиминса как день освящения храма) «5–6 дней августа ни князь, ни архиепископ не могли доскакать до Ростово-Суздальской земли, чтобы там, в епархии Нестора Ростовского заняться освящением новой церкви» (Рыбаков 1964. С. 30). Кстати именно это и послужило одним из главных аргументов для перевода им даты 6657 г. не по мартовскому (как 1149 г.), а по сентябрьскому (как 1148 г.) счету. Кроме того, Б. А. Рыбаков считал, что «Нифонт был греком и для него сентябрьский счет (в Византии был принят именно сентябрьский счет – О. И.) был естественен» (Рыбаков 1964. С. 30). Соглашаясь с Б. А. Рыбаковым в определении даты антиминса как 1148 г., следует оговориться, что исследователь ошибочно называет Нифонта греком. Несмотря на свое грекофильство и явно провизантийскую ориентацию сам Нифонт, скорее всего, греком не был (см. напр.: Пашуто 1968. С. 188).

Таким образом связывать освящение или закладку храма, о котором идет речь в антиминсе, с Георгиевским собором в Юрьеве-Польском, вряд ли возможно. Правда, исходя из вышесказанного, ответ на первый вопрос, не столь уж и важен – учитывая давние и тесные связи между епископом Нифонтом и князем Юрием Долгоруким, такое событие, как возможное совместное освящение какого-либо храма, вполне могло иметь место.

Ответ на второй из поставленных вопросов: «Почему приготовленный для какого-то храма в Северо-Восточной Руси антиминс так и остался в Новгороде?», при предполагаемом развитии событий так и остается открытым. Однако можно предположить и другой ход событий. Еще архимандрит Макарий (Мирослюбов), а за ним М. П. Погодин, И. И. Срезневский, Ф. М. Морозов и А. Е. Мусин считали, что этот антиминс предназначался для какого-то из храмов Новгорода или Новгородской земли (Макарий 1860. С. 254; Срезневский 1862. С. 1–4; Погодин 1871. С. 137–138; Морозов 1915. С. 197–209; ср.: Мусин 2016. С. 76–79). Однако от твердой уверенности в этом предположении названных исследователей удерживали следующие обстоятельства: 1) в источниках нет никаких сведений о том, что князь Юрий Долгорукий и ростовский епископ Нестор посещали в 1148 или 1149 г. Новгород или Новгородскую землю, и 2) в эти годы в Новгороде не строился храм, посвященный св. Георгию.

Рассмотрим теперь эти возражения в обратном порядке. В самом Новгороде, действительно, храмов, посвященных святому Георгию, в эти годы не строили. Однако, если учесть сделанный С. В. Лалазаровым на основе раскопок Н. К. Стеценко вывод о том, что церковь св. вмч. Георгия в Ладоге была заложена архиепископом Нифонтом задолго до того, как был возведен существующий ныне храм, датирующийся 1160-ми гг. (Лалазаров 2002б. С. 297–313), то нельзя исключать того, что закладка этого так и не достроенного к 1160-м гг. храма произошла либо в конце 1140-х, либо в начале 1150-х гг.

Само посвящение церкви св. вмч. Георгия имеет явно патрональный характер. Однако в это время в Новгороде не было князя, крещальным именем которого было бы Георгий. Кроме того, ее заказчиком в эти годы мог быть только архиепископ Нифонт. Именно это обстоятельство и дает нам возможность считать, что никакого противоречия между посвящением церкви св. вмч. Георгию и ее закладкой архиепископом Нифонтом еще в конце 1140-х или начале 1150-х гг., на самом деле, не существует.

В Новгородской земле, к которой, как традиционно считается, в это время принадлежала и Ладога, действительно, не было князя по имени Георгий, но на Руси именно в это время жил и действовал князь, носивший такое имя и претендовавший на общерусскую гегемонию – суздальский князь Юрий (Георгий) Владимирович Долгорукий. Тесная политическая связь епископа Нифонта с этим князем общеизвестна и неоднократно становилась предметом исследования историков (Голубинский 1901. С. 306–310; Соколов 1913. С. 85; Приселков 1913. С. 383–384; Хорошев 1980. С. 27–32; Лимонов 1987. С. 24–25; Щапов 1989. С. 196). Союз Юрия с Нифонтом был основан на неприятии попыток киевского князя Изяслава, извечного врага Юрия, утвердиться в качестве князя-гегемона на Руси. Для этого Изяслав предпринимает беспрецедентный для Руси церковно-политический шаг и ставит митрополитом смоленского епископа Климента независимо от константинопольского патриарха без утверждения митрополита в Византии. Нифонт оказался среди немногих русских иерархов, отказавшихся признать незаконно поставленного митрополита. Эта ситуация еще больше сблизила суздальского князя, постоянно пытавшегося вернуть себе киевский престол, и новгородского архиепископа, выступившего и против киевского митрополита, и против киевского князя. Именно Юрий, за-

няв в 1149 г. Киев, освобождает Нифонта из заточения, в котором он оказался в Печерском монастыре по воле князя Изяслава и митрополита Климента Смолятича. Даже во время нередких конфликтов Юрия с Новгородом Нифонт выступал на стороне суздальского князя и добивался мирного разрешения суздальско-новгородского противостояния (Хорошев 1980. С. 28; Лимонов 1987. С. 24). И Юрий, и Нифонт отличались грекофильскими настроениями и пользовались поддержкой Константинополя.

Таким образом, посвящение храма небесному покровителю Юрия Долгорукого, которого Нифонт признавал не просто своим союзником, но и наиболее авторитетным на Руси князем, вполне вероятно и не может вызывать удивление. Это обстоятельство снимает противоречие между посвящением храма в Ладоге св. вмч. Георгию и его закладкой еще в годы правления Нифонта новгородской кафедрой.

В связи с этим можно предположить, что загадочный антиминс предназначался именно для этого, так и не построенного храма в Ладоге. Правда, в таком случае дата «6657 индикта в 12» должна быть переведена вопреки мнению Б. А. Рыбакова, не в 1148, а в 1149 г. Более того, в этом случае 1149 г. оказывается даже более предпочтительным. После занятия Киева Юрий должен был восприниматься Нифонтом не просто как суздальский, а как великий киевский князь, то есть верховный сюзерен всей Руси. К тому же именно Юрию Нифонт был обязан освобождением из плена, поэтому закладка им храма, посвященного небесному патрону своего земного покровителя, была бы для него вполне естественной.

С другой стороны, согласие с датой 1148 г. может объяснить причину остановки в возведении церкви Георгия в Ладоге. Такую причину можно увидеть в обострении борьбы Юрия за Киев, начале им военных действий, вызове епископа Нифонта в Киев и его последующем пленении в этом городе. Как мы уже видели, прекращение войны и освобождение Нифонта князем Юрием из плена падают уже на следующий 1149 г. Однако после освобождения Нифонта строительство заложенного в Ладоге храма так и не возобновляется. В течение почти двух десятилетий на территории Ладожской крепости предположительно существуют фундаменты так и не возведенного храма, посвященного при закладке св. Георгию.

Что же касается отсутствия свидетельств о пребывании в эти годы в Новгороде, а тем более в Ладоге, ростовского епископа Нестора и князя

Юрия Долгорукого, то это не означает, что такое событие было в принципе невозможно. К тому же, сам текст надписи на антиминсе не дает оснований утверждать, что освящение храма, о котором в нем говорится, должно было обязательно происходить в присутствии всех трех упомянутых в ней персон. Попробуем теперь посмотреть на текст антиминса с этой точки зрения. В надписи на антиминсе говорится, что алтарь («жертвенник святого Георгия») «священ от Нифонта архиепископа новгородского». Таким образом, в нем прямо указывается на то, что само освящение проводилось (или должно было проводиться, если антиминс был заготовлен еще при закладке для будущего освящения уже готового храма) самим архиепископом Нифонтом. Далее сообщается о том, что это освящение совершается «повелением епископа ростовского Нестора». Такая формулировка не означает обязательного присутствия самого Нестора при освящении, указывая лишь на то, что оно проводится с его благословения. И, наконец, слова «при благочестивем князи Георгии сыноу Мономаховоу» могут указывать лишь на то, что освящение состоялось во время его княжения.

Таким образом, освящение, о котором идет речь, состоялось (или должно было состояться) в присутствии только самого Нифонта. Поэтому отсутствие сведений о пребывании Нестора и Юрия Долгорукого в Новгороде или Новгородской земле не может служить препятствием для предположения о том, что именно там был расположен храм, для освящения которого был приготовлен рассматриваемый антиминс, еще и потому, что присутствие этих особ на освящении, судя по тексту самого антиминса, возможно, и не предполагалось.

Учитывая рассмотренный вариант развития событий можно предположить, что в 1148 или 1149 г. (в зависимости от перевода зафиксированной антиминсом даты в летоисчисление от Рождества Христова) в Ладоге по инициативе трех перечисленных в тексте антиминса персон закладывается храм, посвященный небесному покровителю князя Юрия Долгорукого св. Георгию. Для этого готовится антиминс, в котором перечисляются новгородский архиепископ Нифонт, который должен был этот храм освящать, ростовский епископ Нестор, по инициативе которого этот храм строится, и князь Юрий Долгорукий, в княжение которого этот храм, посвященный его небесному патрону, был заложен и должен был быть освящен. По каким-то причинам строительство этого храма так и не состоялось, уже

устроенные для него фундаменты остались неиспользованными, а приготовленный для освящения храма антиминс оказался не востребованным и так и остался в Новгороде, где и хранился в течение нескольких столетий до поступления в Эрмитаж в княжеском Николо-Дворищенском соборе<sup>3</sup>. Последнее обстоятельство – нахождение антиминса в соборе, находившемся под юрисдикцией не города, а князя (ср.: Мусин 2016. С. 74) – представляется в этом контексте особенно важным.

Собор свт. Николая на Ярославовом Дворище в Новгороде находился фактически под двойной юрисдикцией. С одной стороны, это был личный княжеский собор, находившийся на территории городской резиденции князя, в то время, как сам город князю не подчинялся. С другой стороны, находясь на территории Новгородской епархии, собор должен был находиться и под церковной юрисдикцией новгородского владыки. Это обстоятельство паразитично напоминает ситуацию с самой Ладогой, для которой, по нашему предположению, мог быть изготовлен рассматриваемый антиминс.

Практически все исследователи, писавшие о ладожском строительстве, рассматривали данное явление исключительно в контексте развития новгородского зодчества. Это объясняется тем, что Ладога всегда считалась частью Новгородской земли – «пригородом» Новгорода, любая деятельность в котором находилась в зависимости от развития политической ситуации в самом Новгороде<sup>4</sup>. Однако, вплоть до начала 1160-х гг. каменного строительства в Новгороде не было, все работы велись в Ладого. Тем не менее, в новгородской летописи нет ни одного упоминания об этом. Такую ситуацию можно понять, только допустив, что с конца 1140-х

по 1160-е гг., т. е. все время, пока велись работы в Ладого, артель строителей продолжала оставаться в юрисдикции князя, а не города.

Описанную картину строительства в конце 1140 – середине 1160-х годов в Ладого можно объяснить тем, что в политическом отношении она была экстерриториальна по отношению к Новгороду, оставаясь последней великокняжеской вотчиной на Северо-Западе Руси. Как княжеская территория она принадлежала не какой-то конкретной княжеской династии, а той династии, которая в данный момент занимала великокняжеский престол в Киеве или претендовала на него. Смена князей в Новгороде довольно четко показывает прямую зависимость политической борьбы внутри Новгорода от общерусской политической ситуации<sup>5</sup>. С конца 1130-х до середины 1160-х гг. на новгородском престоле поочередно оказывались потомки черниговских Ольговичей, смоленские Ростиславичи, представители киево-переяславльско-суздальской ветви Мономаховичей. Владение Ладожским анклавом позволяло князьям контролировать важнейший торговый путь и таким образом оказывать влияние на жизнь Новгорода<sup>6</sup>. В число привилегий, сохранившихся за князьями, вероятно, входило и распоряжение деятельностью зодчих, в рассматриваемое время весьма еще немногочисленных.

Поскольку Ладога в церковном отношении подчинялась, скорее всего, новгородскому епископу и входила в состав новгородской епархии, сами мастера-строители могли одновременно находиться и под контролем новгородского владыки, который, фактически, являлся главой новгородского правительства (Хорошев 1980. С. 36–37; Мартышин 1992. С. 219). Однако, зодчие по-прежнему продолжали оставаться

<sup>3</sup> В Государственный Эрмитаж антиминс поступил в 1952 г.

<sup>4</sup> На эту тему см. исследования А. А. Песковой, П. А. Раппопорта и Г. М. Штендера (Пескова, Раппопорт, Штендер 1982. С. 35–46), А. Н. Кирпичникова (Кирпичников 1985. С. 172), Е. В. Солениковой (Соленикова 1994. С. 235–239), Н. В. Новоселова (Новоселов 2002. С. 4–10), О. А. Прудникова (Прудников 1995. С. 132–142), М. И. Мильчика (Мильчик 2002. С. 290–295) и С. В. Лалазарова (Лалазаров 2002а. С. 69–124; Лалазаров 2002б. С. 109–124).

<sup>5</sup> О зависимости новгородской внутренней политики 1130–1160-х гг. от общерусской политической ситуации, ориентации внутриновгородских политических группировок на различные княжеские династии, представители которых сменяли друг друга на новгородском престоле, писали многие исследователи древней истории Новгорода. Укажем здесь лишь основные работы, в которых эта проблема рассмотрена наиболее подробно (Соловьев 1846. С. 36–50; Беляев 1864. С. 245–256; Пассек 1869. С. 24–44; Загыркевич 1874. С. 241–243; Костомаров 1994. С. 43–50; Петров 1988. С. 26–27; Янин 2003. С. 94–105; Андреев 1989. С. 42; Фроянов 1992. С. 208–234).

<sup>6</sup> О том, что Ладога в рассматриваемое время являлась территорией, подконтрольной князьям, свидетельствует и сообщение Новгородской первой летописи о том, как новгородцы встретили в 1160 г. присланного из Киева, но не удобного им князя Святослава Ростиславича. Не желая видеть его в самом Новгороде, они отправили его в Ладого, которую, по-видимому, воспринимали как княжеский домен (Новгородская первая летопись 1950. С. 30–31, 116). Очевидно, являясь таковым, Ладога входила во владения киевского князя. Правда, Святослав принадлежал не к киевской, а к смоленской ветви династии Ростиславичей, и киевским он мог считаться только по той причине, что его отец, Ростислав Мстиславич, занимал в это время великокняжеский престол в Киеве.

ся под княжеским контролем, поэтому артель находилась в Ладоге. Двойное подчинение строительной артели и привело к тому, что ни в конце 1130-х, ни в 1140–1150-х, ни в первой половине 1160-х гг. она так и не вернулась в Новгород. По-видимому, лишь в редких случаях владыке удавалось вывести мастеров на недолгое время в Новгород для выполнения каких-то срочных работ. Так случилось в 1144 г., когда надо было завершить работы на заложенной еще в 1135 г. Всеволодом Мстиславичем церкви Успения на Торгу (Новгородская первая летопись 1950. С. 213), и в 1151 г., когда архиепископом Нифонтом проводились ремонтные работы в Софийском соборе (Новгородская первая летопись 1950. С. 215).

В свою очередь князья, в чьем распоряжении находилась строительная артель, по-видимому, не имели права вести по своей инициативе строительство в Новгороде, где находились сами, а сосредоточили его на подконтрольной им территории – в Ладоге (Иоаннисян 2014. С. 233–238), хотя, по наблюдениям некоторых исследователей, в это время

там не было явных предпосылок для столь активного церковного строительства<sup>7</sup>. Иными словами, в XII в. Ладога была заселена довольно слабо и не могла испытывать потребности в возведении такого количества храмов, тем более, в ущерб строительству в самом Новгороде. Поэтому вполне вероятно, что именно экстерриториальностью Ладоги XII в. по отношению к Новгороду и Новгородской земле и объясняется феномен ладожского строительства, заключающийся в том, что при отсутствии активной городской жизни в Ладоге, здесь, тем не менее, интенсивно ведется строительство каменных храмов.

В этом контексте не должна вызывать удивления и закладка в Ладоге храма, посвященного небесному покровителю суздальского и киевского Мономахича Юрия Долгорукого. Антиминс, предназначенный для строительства этого храма, который в то время был только заложен, но не построен, вернулся в Новгород в собор свт. Николая на Дворище, который так же, как и Ладога, находился не под новгородской, а под княжеской юрисдикцией.

#### БИБЛИОГРАФИЯ

1000-летие русской художественной культуры. Каталог выставки. А. В. Рындина (ред.). М.: Schloss-Gottorf, 1988.

Андреев В. Ф. Северный страж Руси: очерки истории средневекового Новгорода. Л.: Лениздат, 1989.

Беляев И. Д. История Новгорода Великого от древнейших времен до падения: рассказы из русской истории. Кн. 2. М.: тип. Л. И. Степановой, 1864.

Воронин Н. Н. Зодчество Северо-Восточной Руси XII–XV вв. Т. I: XII столетие. М.: Изд-во АН СССР, 1961.

Голубинский Е. Е. История русской церкви. Т. I: Период первый. Киевский или Домонгольский. Первая половина тома. 2-е изд., испр. и доп. М.: Имп. О-во истории и древностей рос. при Моск. ун-те, 1901.

Затыркевич М. Д. О влиянии борьбы между народами и условиями на образование строя русского государства в домонгольский период. М.: Имп. О-во истории и древностей рос. при Моск. ун-те, 1874.

Иоаннисян О. М. Монументально-декоративное искусство X–XIV веков // 1000-летие русской художественной культуры. Каталог выставки. А. В. Рындина (ред.). М.: Schloss-Gottorf, 1988. С. 40, 321.

Иоаннисян О. М. К вопросу об инициаторах каменного строительства в Ладоге XII в. // Северная Русь и Балтика в середине XII столетия: к 850-летию героической обороны Ладоги и победы на реке Вороной. Сборник статей по материалам конференции, 28–29 апреля 2014 г., Волхов – Старая Ладога – Самушкино. С. Л. Кузьмин и др. (редкол.). СПб.: Культурно-просветительское товарищество, 2014. С. 233–238.

Кирпичников А. Н. Посад средневековой Ладоги // Средневековая Ладога. В. В. Седов (отв. ред.). Л.: Наука, 1985. С. 170–180.

Костомаров Н. И. Русская республика: севернорусские народоправства во времена удельно-вечевого уклада. М.: Смоленск: Фирма «Чарли», Смядынь, 1994.

Лалазаров С. В. Архитектура церкви св. Георгия // Церковь Георгия в Старой Ладоге: история, архитектура, фрески. В. Д. Сарабьянов (авт.-сост.). М.: Прогресс-Традиция, 2002а. С. 69–126.

Лалазаров С. В. Два этапа строительства церкви Георгия в Старой Ладоге // Древнерусское искусство. [Т. 22]. Русь и страны византийского мира. XII век. О. Е. Этингоф (отв. ред.). СПб.: Дмитрий Буланин, 2002б. С. 297–313.

Лесман Ю. М. Парадокс древнерусской Ладоги // Ладога и религиозное сознание: сборник статей. Третьи чтения памяти Анны Мачинской, Старая Ладога, 20–22 декабря 1997 г. Материалы к чтениям. Д. А. Мачинский (науч. ред.). СПб.: Б. и., 1997. С. 27–34.

Лимонов Ю. А. Владимиро-Суздальская Русь. Л.: Наука, 1987.

Макарий (Миролюбов), архимандрит. Археологическое описание церковных древностей в Новгороде и его окрестностях. Ч. I. М.: тип. В. Готье, 1860.

Мартышин О. В. Вольный Новгород: общественно-политический строй и право феодальной республики. М.: Рос. право, 1992.

Мишчик М. И. Еще раз о хронологии каменного строительства XII в. в Пскове и Ладоге // Древнерусское искусство. [Т. 22]. Русь и страны византийского мира. XII век. О. Е. Этингоф (отв. ред.). СПб.: Дмитрий Буланин, 2002. С. 289–296.

Морозов Ф. М. Антиминс 1149 (6657) года // Записки Отделения Русской и славянской археологии ИРАО. 11. 1915. С. 197–209.

Мусин А. Е. Загадки дома Святой Софии: церковь Великого Новгорода в X–XVI вв. СПб.: Петербургское Востоковедение, 2016.

<sup>7</sup> Так, Ю. М. Лесман отмечает практическое отсутствие в Старой Ладоге культурного слоя, который можно было бы датировать XII столетием (Лесман 1997. С. 29–31).

- Новоселов Н. В.* Красноречивое молчание (новгородское летописание и ладожское строительство XII в.) // Староладожский сборник. Вып. 5. А. А. Селин (отв. ред.). СПб.: ООО «Геликон-СПб», 2002. С. 4–10.
- Новгородская первая летопись старшего и младшего изводов. А. Н. Насонов (изд.). М.-Л.: Изд-во АН СССР, 1950.
- Орлов А. С.* Библиография русских надписей XI–XV вв. М.; Л.: Изд-во АН СССР, 1952.
- Пассек В. В.* Новгород сам в себе // Чтения Императорского общества истории и древностей Российских. 4. 1869. С. 1–90.
- Пацуто В. Т.* Внешняя политика Древней Руси. М.: Наука, 1968.
- Пескова А. А., Раннопорт П. А., Штендер Г. М.* К вопросу о положении новгородской архитектурной школы // Советская археология. 3. 1982. С. 35–46.
- Петров А. В.* Социально-политическая борьба в Новгороде в середине и второй половине XII в. // Генезис и развитие феодализма в России: проблемы истории города. Сборник статей. И. Я. Фроянов (ред.). Л.: Изд-во ЛГУ, 1988. С. 25–41.
- Погодин М. П.* Древняя русская история до монгольского ига. Т. III. Отд. 1. М.: Синодальная тип., 1871.
- Приселков М. Д.* Очерки по церковно-политической истории Киевской Руси X–XII вв. СПб.: тип. М. М. Стасюлевича, 1913.
- Прудников О. А.* Относительная хронология ладожских храмов XII века // Чтения памяти Н. Е. Бранденбурга (1839–1903). Семнадцатое заседание древнерусского семинара «Храм и культура». Санкт-Петербургский Фонд культуры. Программа «Храм». Сборник материалов. Вып. 8. Тексты докладов. А. К. Крылов, О. Ю. Крылова (ред.-сост.). СПб.: Б. и., 1995. С. 132–142.
- Рыбаков Б. А.* Русские датированные надписи XI–XIV веков. Свод археологических источников Е 1-44. М.: Наука, 1964.
- Соколов П. П.* Русский архиерей из Византии и право его назначения до начала XV века. Киев: тип. И. И. Чоколова, 1913.
- Соленикова Е. В.* К вопросу о времени строительства домонгольских храмов Старой Ладogi (в связи с проблемой «заказчика») // Памятники средневековой культуры. Открытия и версии: сборник статей к 75-летию В. Д. Белецкого. А. Н. Кирпичников, О. В. Овсянников (отв. ред.). СПб.: Art-Contact, 1994. С. 235–239.
- Соловьев С. М.* Об отношениях Новгорода с великими князьями. М.: ОИДР, 1846.
- Срезневский И. И.* Антиминс 1149 г. // Христианские древности и археология. Вып. 4. В. Прохоров (изд.). СПб.: В. Прохоров, 1862. С. 1–4.
- Тверской сборник. Полное собрание русских летописей 15. М.: Институт истории АН СССР, 1965.
- Федоров, Анания.* Историческое собрание о богоспасаемом граде Суждале [Суздаль]: о построении и о именовании его, и о бывшем прежде в нем великом княжении, и о прочем к тому потребном ради любопытных собранное из различных показаний вкратце. Временник Общества истории и древностей российских 22. М.: ОИДР, 1855.
- Федоров, Анания.* Историческое собрание о богоспасаемом граде Суждале. С. П. Гордеев (исслед. рукописных текстов, общая подгот. изд.). Владимир: Гос. Владимиро-Суздальский музей-заповедник, 2012.
- Фроянов И. Я.* Мятежный Новгород. СПб.: Изд-во СПбГУ, 1992.
- Хорошев А. С.* Церковь в социально-политической системе Новгородской феодальной республики. М.: Изд-во МГУ, 1980.
- Щапов Я. Н.* Государство и церковь Древней Руси X–XIII вв. М.: Наука, 1989.
- Янин В. Л.* Новгородские посадники. 2-е изд., перераб. и доп. М.: Языки славянской культуры, 2003.





## ЗОЛОТОЙ ПЕРСТЕНЬ – ИМИТАЦИЯ РОТОНДЫ «АНАСТАСИС» НАД ГРОБОМ ГОСПОДНИМ

ЗОЛОТОЙ ПЕРСТЕНЬ, являющийся объектом данной публикации (рис. 1), был обнаружен во время археологических раскопок объекта на мысе св. Атанас недалеко от города Бяла (Варненская область, Болгария) в сентябре 2011 г. перед входом в «дом протоиерея», расположенный к югу от раннехристианской базилики (рис. 2).

Археологический объект на мысе св. Атанас включает в себя позднеантичную крепость (конец IV – начало VII в.), которая своей восточной частью перекрывает фракийское поселение и культовый центр, предварительно датированные V–I вв. до н. э. В ходе археологических работ на памятнике был всесторонне изучен раннехристианский комплекс (рис. 3), состоящий из базилики, «дома протоиерея» (возможно, епископа данной епархии), двух баптистериев и колодца для святой воды (αγίασμα). Также было исследовано более пятидесяти жилых и производственных зданий, три винодельни и шесть печей для обжига керамики.

Расположение крепости на мысу, естественным образом защищающем с северо-востока небольшой морской залив, позволяет сделать вывод об использовании ее в качестве небольшого портового города. Без сомнения, залив был удобным для швартовки малых морских судов, использовавшихся в основном для торговли (Йотов, Минчев 2013).

Расположенное к югу от базилики большое здание – бывшее двухэтажным – интерпретируется как дом «протоиерея» (епископа). Подземная часть здания (рис. 2) имеет длину 16 м и ширину 5,30 м, толщина стен достигает 0,50–0,55 м. Здание имело два входа – с востока и с юга.

Наиболее интересными находками из данного сооружения являются несколько ранневизантийских амфор, керамические лампы, фрагменты стеклянных кувшинов и кубков, медные пластины от кадила, несколько медных монет V–VI вв., золотая монета императора Фоки (602–610 гг.) и золотой перстень (рис. 1).

Учитывая место обнаружения золотого перстня в контексте общей стратиграфии объекта, можно отнести эту интересную находку к последнему периоду существования раннехристианского комплекса и крепости в целом, датирующихся второй половиной VI – первыми десятилетиями VII в.

Раннехристианский комплекс с базиликой и баптистериями, возведенный, предположительно, в конце IV – начале V в. и просуществовавший до начала VII в., обслуживался на протяжении этого периода целым рядом сменявших друг друга церковных служителей. Один из этих священнослужителей известен нам благодаря найденной в 1969 г. каменной плите с надписью:



Рис. 1. Золотой перстень из археологического объекта на мысе св. Атанас, Варненская область, Болгария. Раскопки 2011 г. Фото Р. Костадинова



Рис. 2. Подземная часть здания – «дома протоиерея» с обозначением места находки золотого перстня. Фото автора

ΜΝΗΜΟ  
ΘΕΟΔΟ  
ΠΡΕΣΒ  
Ρ,

опубликованной в свое время болгарским эпиграфистом В. Бешевлиевым (рис. 4). В восстановленном виде надпись выглядит следующим образом:

Μνημό[ριου]  
Θεοδό[ρου]  
πρεσβ[υτέ]-  
ρ[ου],

что переводится как «в память Феодора пресвитера». В. Бешевлиев полагает, что надпись следует датировать началом VI в. Восстановленное *μνημό[ριου]* является характерным для надписей из Малой Азии, что может свидетельствовать о малоазийском происхождении данной надписи (Бешевлиев 1973. С. 301–304).

### ЗОЛОТОЙ ПЕРСТЕНЬ

Перстень представляет собой уплощенное кольцо, внешняя поверхность которого украшена растительным узором в технике филигрании (скань и зернь) (рис. 1). Щитковая часть выполнена в виде чашечки со вставкой в форме полого цилиндра, увенчанного куполом (шатром). Поверхность купола украшена равносторонним крестом с зернью на перекрестии. Выполненный в технике зерни крест имеется также на внешней поверхности кольца, противоположащей щитку.

### ЗАМЕЧАНИЯ О ХАРАКТЕРЕ БЫТОВАНИЯ ПЕРСТНЕЙ В АНТИЧНОСТИ

Предполагается, что истоки традиции ношения перстней (наиболее ранние, вероятно, были изготовлены из недолговечных материалов) в качестве символа – чаще всего любви или власти – восходят



Рис. 3. Раннехристианский комплекс на мысе св. Атанас (реконструкция на конец VI – начало VII в.).  
Реконструкция комплекса – архитектор Р. Демирова

еще к Древнему Египту. Для перстней, бытовавших в Древней Греции, Древней Фракии и Древнем Риме характерны массивные или тонкие литые щитки с прочерченными изображениями или надписями, а также щитки с геммами (вставками из драгоценных камней с вырезанными изображениями или надписями): камнями – с врезанными изображениями и инталиями – с выпуклыми барельефными изображениями (Marshall 1968. P. XVI, XXXIX–XLVII).

### ПЕРСТНИ В ВИЗАНТИИ

В Поздней Античности продолжают быть популярными типы перстней, традиционные для классической Античности, но с течением времени развиваются и новые формы. По мнению главного куратора Античного департамента Музея Гетти в Калифорнии, знатока византийского ювелирного искусства Дж. Спира «известно не столь много украшений V в., но для конца этого века – начала VI в. характерно появление новых форм украшений, в том числе и перстней... Большинство византийских перстней не имеют гемм / камней, а украшены в основном декоративными рамками, надписями и т.д.» (Spier 2012. P. 22–23). Далее исследователь пишет: «Усложненная конструкция перстней VI в. и позднейшего времени придает им архитектурный облик, и некоторые образцы действительно являются моделями реальных

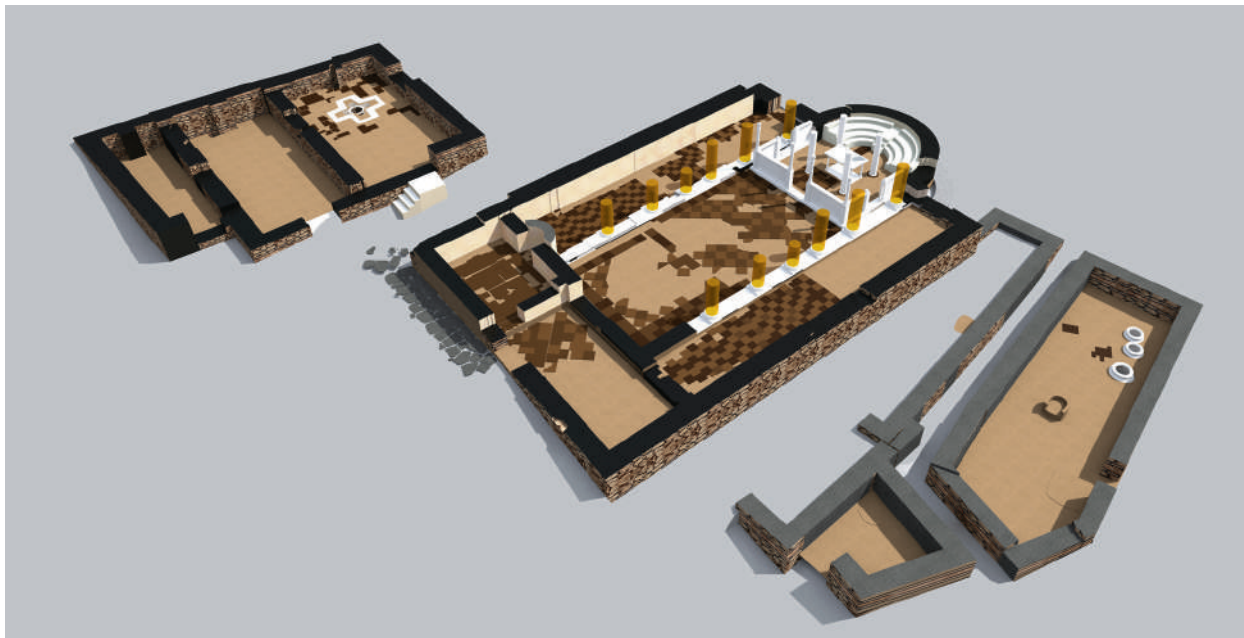
зданий (церквей, в том числе Храма Гроба Господня в Иерусалиме) с колоннами, выполненными из филигранной проволоки, и куполами» (Spier 2012. P. 24).

### ПЕРСТНИ С ИЗОБРАЖЕНИЕМ ХРАМА ГРОБА ГОСПОДНЯ В ИЕРУСАЛИМЕ

При поиске аналогий золотому перстню с мыса св. Атанас особое внимание было обращено на позднеантичные, в основном, византийские перстни VI–VII вв. подобных форм. Десятки примеров золотых перстней со щитками в виде архитектурных форм с колоннами и куполами или пирамидами (рис. 5) известны со времен Меровингских королей (середина V в. – середина VIII в.). Отмечается, что щитки подобных перстней «имеют характерные черты архитектурной постройки... и... как формы связываются с могилой Христа» (Päffgen 1992. S. 416, Abb. 149–150).

В разделе своей работы, посвященном группе перстней со щитками в виде архитектурных форм, упомянутый выше Дж. Спир отмечает, что они обычно «кольцеобразные, ажурные, с квадратным щитком, имеющим колонны по углам и перекрытым сверху другой пластиной в форме купола. Такие перстни называются „архитектурными“, потому что своим обликом похожи на церкви или другие подобные здания. Известны золотые и серебряные перстни из кладов VI в. Мода на них быстро распространяется



Рис. 4. Каменная плита с надписью «В память Феодора пресвитера», найденная на мысе св. Атанас, 1969 г.  
Фото Р. Костадинова

на Западе, и такие перстни можно найти в некрополях времен Меровингов» (Spier 2012. P. 158–164).

Среди нескольких имеющих в литературе примеров есть и золотой перстень, который хотя датирован и не столь точно (серединой II тысячелетия в целом), но зато происходит из района Храмовой горы в Иерусалиме (рис. 6). В краткой публикации указано, что щиток перстня выполнен в виде Храма Гроба Господня в Иерусалиме (Meshorer 1986. P. 46–48).

Гроб Господень является величайшей христианской святыней и повсеместно изображается не иначе как в виде ротонды «Анастасис», воздвигнутой над гробницей Христа в 325/326 г. в период правления императора Константина Великого (280–337 гг.). В специализированной литературе на тему христианской археологии принято считать, что воспроизведение в церковном изобразительном и декоративно-прикладном искусстве так называемой «церкви Константина» иерусалимского Храма Воскресения Христова – и, в частности, ротонды (сооружения с куполом, непосредственно под которым расположена Кувуклия – мраморная купольная часовня над



Рис. 5. Золотые перстни со щитками в виде архитектурных форм с колоннами и куполами или пирамидами эпохи Меровингов (середина V – середина VIII в.)  
(по: Paffgen 1992. Abb. 150)



Рис. 6. Золотой перстень из района Храмовой горы в Иерусалиме – щиток в виде Храма Гроба Господня  
(по: Meshorer 1986. Fig. 1)

Гробом Господним), освященных 17 сентября 335 г., начинается в VI в., что положило начало новой моде в изготовлении христианских культовых предметов. Среди наиболее часто цитируемых примеров подоб-

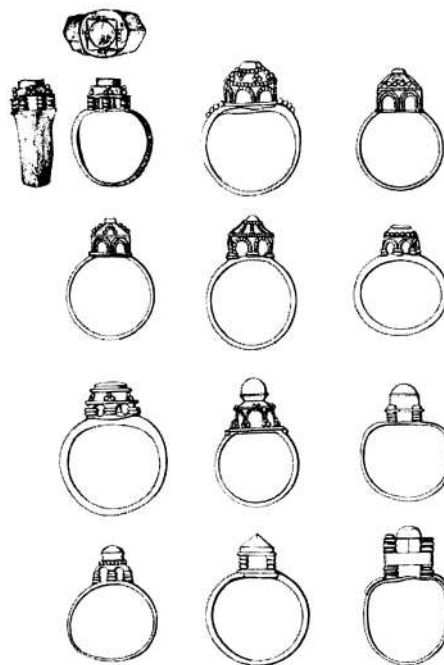

Рис. 7. Здание Храма Гроба Господня – представлено на мозаичной карте в базилике св. Георгия (VI в.) в Мадабе, Иордания (по: Weitzmann 1979. Fig. 523)

ных культовых предметов VI–VII вв. с изображениями Храма Гроба Господня: литые свинцовые и керамические ампулы для мира, перстни и др. (смотри более подробно: Vikar 1982).

Еще большее распространение мотив Храма Гроба Господня получает во время крестовых походов XI в. и в последующие столетия. Существует много примеров из западноевропейской нумизматики и сфрагистики, а также декоративно-прикладного искусства XII–XIII вв. Например, монеты крестоносцев часто имеют стилизованное изображение Гроба Господня и надпись *Sepulchrum Domini*. То же самое можно увидеть и на печатях иерусалимских патриархов (XII в.) (Августин, Баталов, Беляев 2006. С. 143).

Для символического воспроизведения образа Гроба Господня могли использоваться различные способы отображения архитектурных объемов Храма Гроба Господня, в т. ч. «меры Гроба Господня» в виде лент, шнуров или записи цифр. Другим способом уподобления было воспроизведение иконографически узнаваемых деталей иерусалимской архитектурной композиции – шатрового свода, формы Кувуклии и т. д. (Августин, Баталов, Беляев 2006. С. 146–147).

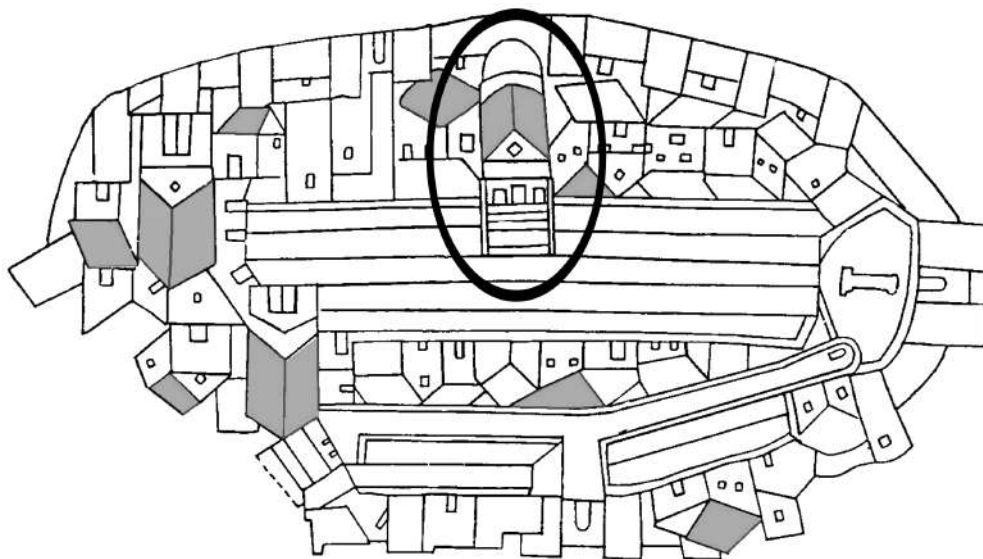
#### КОМПЛЕКС ХРАМА ГРОБА ГОСПОДНЯ И РОТОНДА В V–VI вв.

Здание Храма Гроба Господня неоднократно разрушалось, восстанавливалось и перестраивалось. Предполагается, что образ здания в начальный пе-

риод существования наиболее верно представлен на знаменитой мозаичной карте (рис. 7) «святых мест» в базилике св. Георгия (VI в.) в Мадабе в Иордании (Conant 1956).

Конечно, отображение образа Храма Гроба Господня в изобразительном и декоративно-прикладном искусстве было довольно схематичным, но можно привести также его письменное описание, составленное между 867 и 878 гг. патриархом Фотием: «...Таковы особенности самого гроба. Окружают же гроб по честолобию, а более по боголюбию последующих поколений, колонны вышиною в человеческий рост, утвержденные на основаниях, одинаковые числом слева и справа (ибо пять северных стоят против южных) и не различающиеся одни от других ни видом, ни величиною. На краях означенных колонн, стоит на западе в середине параллельно с ними колонна; на восточной же стороне, к крайним колоннам ничего не приставлено, но там открытое место у устья гроба. На означенных одиннадцати колоннах лежат как бы карнизы, образующее фигуру прямоугольника, и сими карнизами соединены между собою столбы, над которыми возвышаются исходящие от самых карнизов арки, назначенные как бы для крыши гроба (как от восточного и западного карниза, так и от северного и южного). Но строитель, будто прерывая назначение арок и вместо крыши устроив круг, отсюда сузил и удлинил крышу в подражание трубе для дыма, довершив арки скорее вытянутою



Рис. 8. Часовня при Патриаршей базилике (XI в.) в Аквилее, Северная Италия (по: Kroesen 2000. Fig. 29)

вершиною конуса, нежели симметрической крышей» (Фотий 1892. С. 2–3, 6–7).

Точных воспроизведений ротонды над Гробом Господним в архитектуре существовало только два –

#### БИБЛИОГРАФИЯ

Августин (Никитин), архимандрит, Баталов А. Л., Беляев Л. А. Гроб Господень // Православная энциклопедия. Т. 13: Григорий Палама – Даниель-Ропс. Алексей (Ридигер), патриарх (ред.). М.: ЦНЦ «Православная энциклопедия», 2006. С. 136–150.

Бешевлиев В. Два надгробни старохристиянски надписа от Черноморието // Известия на Народния музей – Варна. 9 (24). 1973. С. 301–304.

Йотов В., Минчев А. Сакральный центр на мысе Св. Атанаса в Западном Причерноморье // *Stratum plus*. 6. 2013. С. 59–77.

Фотий, патриарх. О гробе Господа нашего Иисуса Христа и другие малые творения // Православный палестинский сборник. 31. 1892. С. 1–7.

Conant K. J. The Original Buildings at the Holy Sepulcher in Jerusalem // *Speculum*. 31. 1956. P. 1–48.

Kroesen J. E. A. The Sepulchrum Domini through the Ages. Its Form and Function. Leuven: Peeters Publishers, 2000.

оба в Константинополе: одно в церкви св. Мины (конец IV в.; позже – мавзолей св. Карпа и Папилы) и второе – в церкви Пресвятой Богородицы, которая была построена в 457–474 гг. для хранения реликвий, связанных со свв. Марией и Марфой, сестрами праведного Лазаря (Августин, Баталов, Беляев 2006. С. 143). Очень велика группа «западных» архитектурных копий иерусалимской Кувуклии: в качестве примера можно привести часовню (рис. 8) при Патриаршей базилике в Аквилее в Северной Италии (XI в.). Огромное количество насчитывают также и портативные модели Гроба Господня (Августин, Баталов, Беляев 2006. С. 142, 146). Они воспринимались как иконы. В Новое время они становятся особенно популярны и получают самое различное назначение.

#### Заключение

Щиток золотого перстня из Бялы представляет собой, по нашему мнению, модель Храма Гроба Господня в Иерусалиме и, в частности, ротонду «Анастасис». Известные ранние (а также и некоторые более поздние) изображения храма и его описания в письменных источниках тяготеют именно к такой форме храма над Гробом Господним – в виде цилиндра с шатрообразным или конусовидным куполом. Золотой перстень из Бялы – единственный из ему подобных, который был открыт в церковном комплексе, причем он надежно датируется второй половиной VI в. Золотой перстень из Бялы был обнаружен перед входом в дом протоиерея/епископа, и, наверное, принадлежал этому неизвестному нам духовному лицу. Дополнительным основанием для такого вывода является присутствие христианского символа – креста на внешней поверхности перстня, противолежащей щитку.

Spier J. Byzantium and the West: Jewelry in the First Millennium. London: Paul Holberton publishing, 2012.

Päffgen B. Die Ausgrabungen in St. Severin zu Köln. Tiel 1. Kölner Forschungen 5. Mainz am Rhein: von Zabern, 1992.

Marshall F. H. (ed.). Catalogue of the finger rings, Greek, Etruscan, and Roman. Oxford: Oxford University Press, 1968.

Meshorer Y. Ancient Gold Ring Depicts the Holy Sepulcher // *Biblical Archaeology Review*. 12: 3. 1986. P. 46–48.

Vikan G. Byzantine Pilgrimage Art. *Dumbarton Oaks Byzantine Collection Publications* 5. Washington, D. C.: Dumbarton Oaks Center for Byzantine Studies, 1982.

Weitzmann K. (ed.). Age of spirituality: late antique and early Christian art, third to seventh century. New York: Metropolitan Museum of Art, 1979.

**БОЛЬШИЕ «ГОТСКИЕ» ПРЯЖКИ С ИЗОБРАЖЕНИЕМ КРЕСТА  
У НАСЕЛЕНИЯ ЮГО-ЗАПАДНОГО КРЫМА  
(ВТОРАЯ ПОЛОВИНА VI – ПЕРВАЯ ПОЛОВИНА VII вв.):  
О ПРОИСХОЖДЕНИИ УБОРА**

РАСПРОСТРАНЕНИЕ ПРЕДМЕТОВ материальной культуры с христианской символикой у варварских народов Европы в раннем средневековье обычно, так или иначе, связывается с христианизацией. В целом это несомненно так, однако надо учитывать, что, как правило, такого рода вещи представляют собой лишь один из компонентов средиземноморской цивилизации и отражают более широкий культурный процесс. Примером могут служить пряжки женского убора (рис. 1–3) с изображением креста, распространившиеся в Юго-Западном Крыму в начале средневековья. Эти пряжки специально изучались Э. А. Хайрединовой<sup>1</sup> и обоснованно рассматриваются ею как один из показателей процесса христианизации варваров Юго-Западного Крыма (Хайрединова 1999. С. 347). Они имеют литую овальную рамку, длинный язычок и прямоугольную пластинчатую обойму с тисненым декором (рис. 2: 4; 3: 4).

Пряжки с крестом найдены только в Юго-Западном Крыму (рис. 5), поэтому вполне возможно, что центром их производства являлся Херсонес (Айбабин 1999. С. 130). В целом дата этих пряжек определяется в рамках второй половины VI – начала первых десятилетий VII в. (Айбабин, Хайрединова 2008. Рис. 15; Фурасьев 2009. С. 216–217). Согласно Э. А. Хайрединовой большие пряжки с крестом встречаются только в захоронениях взрослых индивидуумов с женским убором. В детских погребениях, например, в погребении 2 склепа 104 в могильнике Лучистое (рис. 1: 2), встречены уменьшенные копии металлических элементов убора (Хайрединова 1999. С. 344, 345, рис. 9).



Рис. 1. Пряжки с крестом в составе готского женского убора Юго-Западного Крыма, реконструкция: 1 – Лучистое, склеп 77, погребение 1; 2 – Лучистое, склеп 104, погребение 2 (по: Хайрединова 1999. Рис. 7, 9)

Сами по себе пряжки с крестом на щитке отражают, как уже отмечалось, средиземноморскую традицию женского убора (Фурасьев 2009. С. 229), однако у готов Юго-Западного Крыма они входят в состав восточногерманского женского костюма (Хайрединова 1999; Фурасьев 2009). Об этом свидетельствует присутствие этих пряжек в погребениях с парными двупластинчатыми и пальчатыми фибулами (рис. 1) – такое сочетание типично именно для женского костюма восточных германцев того времени (Bierbrauer 1975. S. 71–78; в российской историографии см.: Амброз 1968).

<sup>1</sup> Благодарю Эльзару Хайрединову за помощь в работе над статьей.

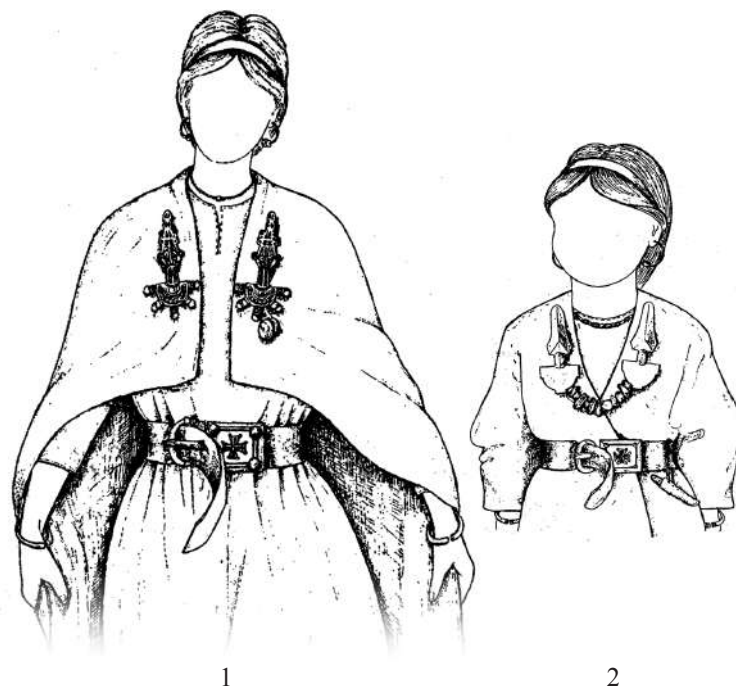

Рис. 2. Пряжки с крестом в составе готского женского убора Юго-Западного Крыма, Алония, склеп 1, погребение 4 (по: Турова, Черныш 2015. Рис. 5, 8)

могли входить в состав костюма с двупластинчатыми фибулами. Это разрушенный склеп 449 могильника Скалистое, где было совершено не менее 5 захоронений, вещи из которых перемещены. Из склепа происходит большая пряжка с крестом и двупластинчатая фибула с накладками, а также малая двупластинчатая фибула (Веймарн, Айбабин 1993. С. 111–112). Второй случай – это склеп 50 могильника Чуфут-Кале, где было совершено не менее 6 захоронений, вещи из которых также перемешаны. Здесь тоже найдена пряжка с крестом и пара двупластинчатых фибул-дериватов (Кропоткин 1956. С. 7–10). Наконец, надо упомянуть находку пряжки с крестообразным декором в женском погребении 2 склепа 2 могильника Карши-Баир, сопровождавшейся одиночной арбалетной фибулой, находившейся у правой ключицы покойницы (Ушаков, Филиппенко 2001. С. 21, рис. 1: 3, 5).

Стоит отметить, что в могильнике Лучистое погребения с фибулами и пряжками с крестом сосредоточены на ограниченной площади в северо-западном секторе некрополя (Айбабин, Хайрединова 2008. Рис. 7). При этом два из четырех известных здесь погребений происходят из склепа 77. Вполне возможно, что такая микротопография находок отражает какие-то внутренние связи общины, оставившей могильник.

Для могильников Юго-Западного Крыма А. Г. Фурасев вычисляет два синхронных набора по сочетанию фибул, пряжек и серег. Первый, так называемый

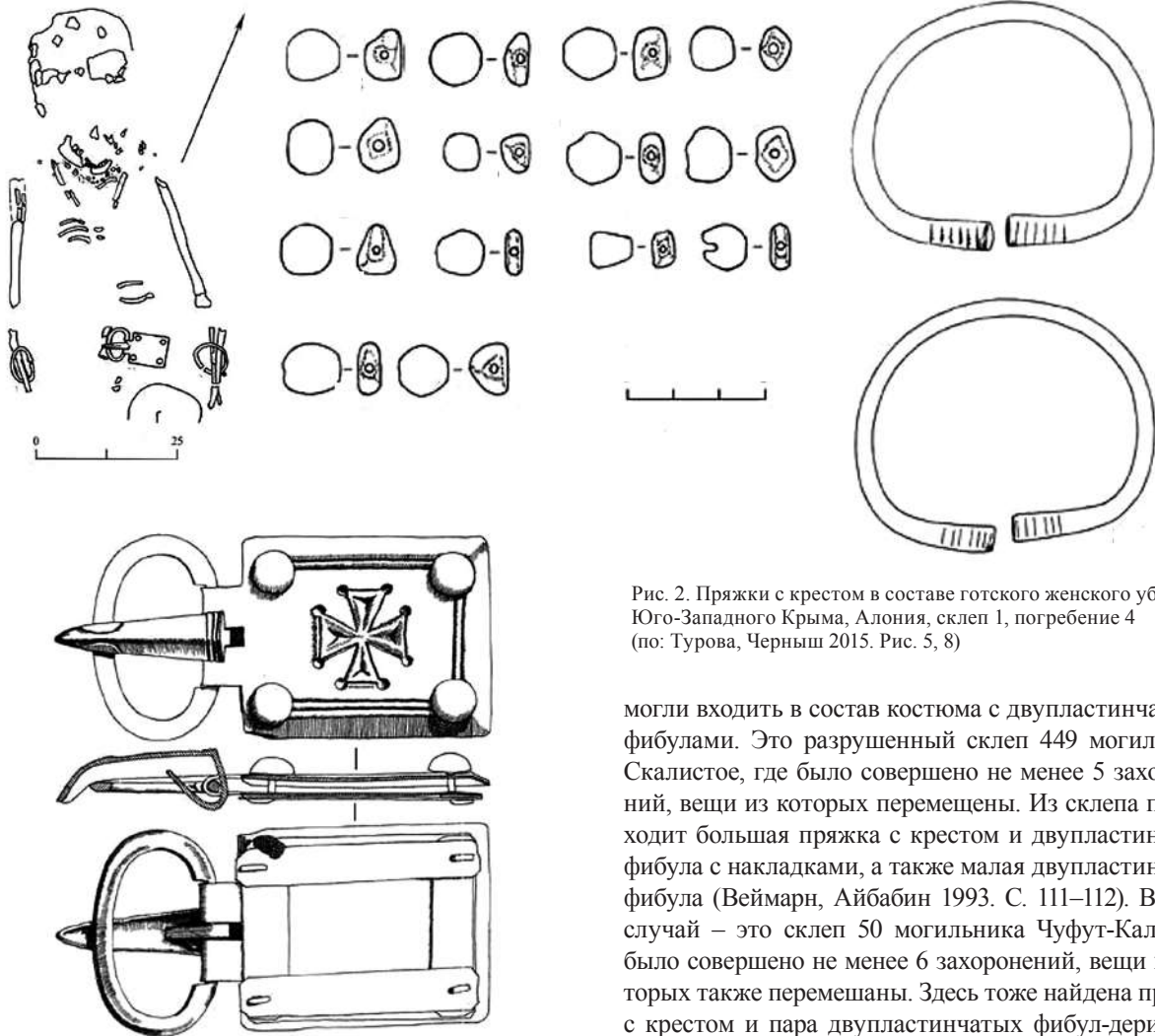
В захоронениях пряжки с крестом встречаются с различными типами фибул (Фурасев 2009. Таб. 2). В склепе 77 могильника Лучистое, в погребениях 1 (рис. 1: 1) и 7 пряжкам сопутствуют фибулы, принадлежащие, согласно А. Г. Фурасеву, дунайско-керченской традиции (Айбабин, Хайрединова 2014. С. 117, 118, 119, 124, таб. 184: 1, 194: 5). В погребении 90 могильника Суук-Су (Айбабин, Хайрединова 2008. Рис. 15: 18–20), в захоронении 2 склепа 104 на Лучистом (рис. 1: 2) (Хайрединова 1999. Рис. 9), а также в погребении 216 того же могильника (Айбабин, Хайрединова 2008. Рис. 15: 16, 17) пряжки с крестом являются частью костюма с дериватами двупластинчатых фибул.

К этим достоверным находкам видимо стоит условно добавить еще два случая, где фибулы с крестом



дунайский, включает в себя большие двупластинчатые фибулы с накладками и орлиноголовые пряжки. Он восходит к престижному «княжескому» костюму восточных германцев V в. (о нем см.: Tejral 2011. S. 352–355). Второй, определяемый как боспорский, связанный, согласно А. Г. Фурасеву, с культурными традициями Боспора и Херсонеса, включает двупластинчатые фибулы с выступом на головке и различные виды пряжек, в том числе и с крестом. Этот убор отражает средиземноморские и остrogотские влияния и связан с населением Крыма, культурно ориентированным на Византийскую империю и на ее крымские центры – Боспор и Херсонес (Фурасев 2009. С. 211, 212, 215, 217, 218, 220, 221, 229, 230).

Мне кажется, наряду с этими двумя женскими уборами на погребальном материале Юго-Западного Крыма можно выделить и третий, «бесфибульный», включающий в качестве обязательного элемента большую поясную пряжку, но при отсутствии в костюме фибул (рис. 2, 3). При этом пряжки могут быть самого различного типа – орлиноголовые, восходящие к дунайской традиции, а также с изображением льва, обоснованно считающиеся ранневизантийскими, или прямоугольные с геометрическим узором, восходящие к остrogотским прототипам. В состав такого костюма помимо пояса с большой пряжкой входили браслеты, перстни, обувь с металлической гарнитурой, серьги, ожерелья из бус и т.д. Что же касается пряжек с крестом, то они особенно показательны для «бесфибульного» женского убора уже потому, что в погребениях без фибул эти пряжки встречаются чаще, чем в захоронениях с застежками (рис. 5).

Мне известны следующие погребения в Юго-Западном Крыму, содержавшие костюм без фибул с крестообразными пряжками: Херсонес, катакомба 620, 1896 г. (Отчет... 1898. С. 78, рис. 32; Якобсон 1959. С. 256)<sup>2</sup>; Херсонес, склеп 62, 1909 г., погребение на полу склепа (Лепер 1927. С. 199)<sup>3</sup>; Черная Речка (Хайрединова 1999. С. 341)<sup>4</sup>; Чуфут-Кале, склеп 41 (Кропоткин 1955. С. 3–5); Алония, склеп 1, погребение 4 (рис. 2) (Турова, Черныш 2015. С. 141, рис. 8: 1); Алония, подбойная могила 4, погребение 1 (рис. 3)

<sup>2</sup> В гробнице обнаружено 6 скелетов. Пряжка находилась между двумя скелетами, фибул в погребальном сооружении обнаружено не было.

<sup>3</sup> Всего в гробнице выявлено 4 скелета, два на полу и два на боковых лежанках. При одном их костяков на лежанках найдены три бронзовые пряжки, в т.ч. одна с декором в виде креста (№ 4282, ср.: Якобсон 1959. Рис. 136) и три железных гвоздя. Фибул в гробнице не было.

<sup>4</sup> Дополнительной информацией о данной находке я не располагаю.



Рис. 3. Пряжки с крестом в составе готского женского убора Юго-Западного Крыма, Алония, подбойная могила 4, погребение 1 (по: Турова, Черныш 2015. Рис. 25, 26)



Рис. 4. Пряжки с крестом (1, 2) и инвентарь соответствующих погребений романской традиции с большими пряжками в Западной Европе (3–5): 1 – Каранда (Caranda, dép. Aisne, Picardie, France); 2 – Эрм (Hermes, dép. Oise, Picardie, France); 3 – Дуратон (Duratón, prov. Segovia, com. Castilla y León, España), погребение 75; 4 – Фридинген (Fridingen, Ldkr. Tuttlingen, Baden-Württemberg, Deutschland), погребение 139; 5 – Френувиль (Frénouville, dép. Calvados, Normandie, France), погребение 598 (1, 2 – по: Казанский, Перен 2013. Ил. 12; 3–5 – по: Marti 1990. Abb. 28)

(Турова, Черныш 2015. С. 141, рис. 26: 145); Скалистое склеп 107, погребение 2 (Веймарн, Айбабин 1993. С. 12, 13)<sup>5</sup>; Скалистое, подбойная могила 433 (Веймарн, Айбабин 1993. С. 107); Скалистое, подбойная могила 748 (Веймарн, Айбабин 1993. С. 155).

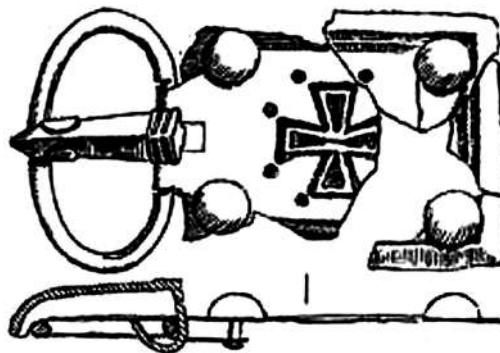
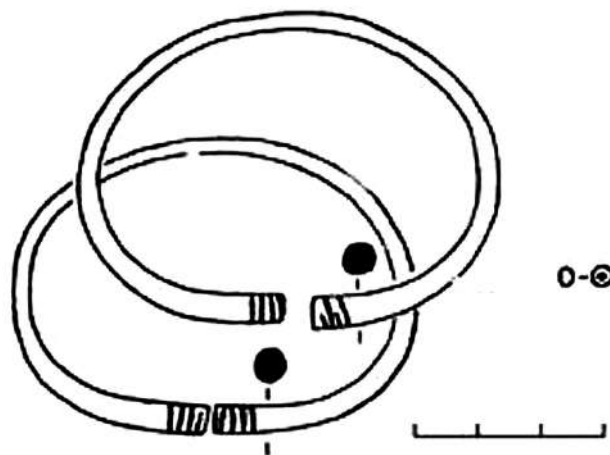
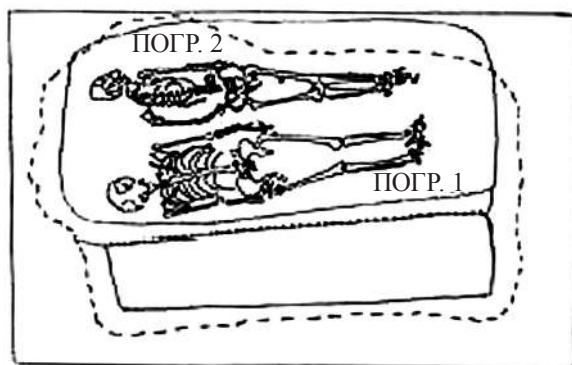
Может быть к этому списку надо добавить и разрушенный склеп 418 в могильнике Скалистое, где обнаружено несколько скелетов. Вещи погребений склепа перемещены, присутствует пряжка с крестом, но фибул не найдено (Веймарн, Айбабин 1993. С. 97, 98). Также необходимо упомянуть и подбой-

ную ограбленную могилу 117 на Чуфут-Кале, где в засыпи имеется пряжка с крестом и сердоликовая бусина, а фибул нет (Кропоткин 1961. Рис. 32).

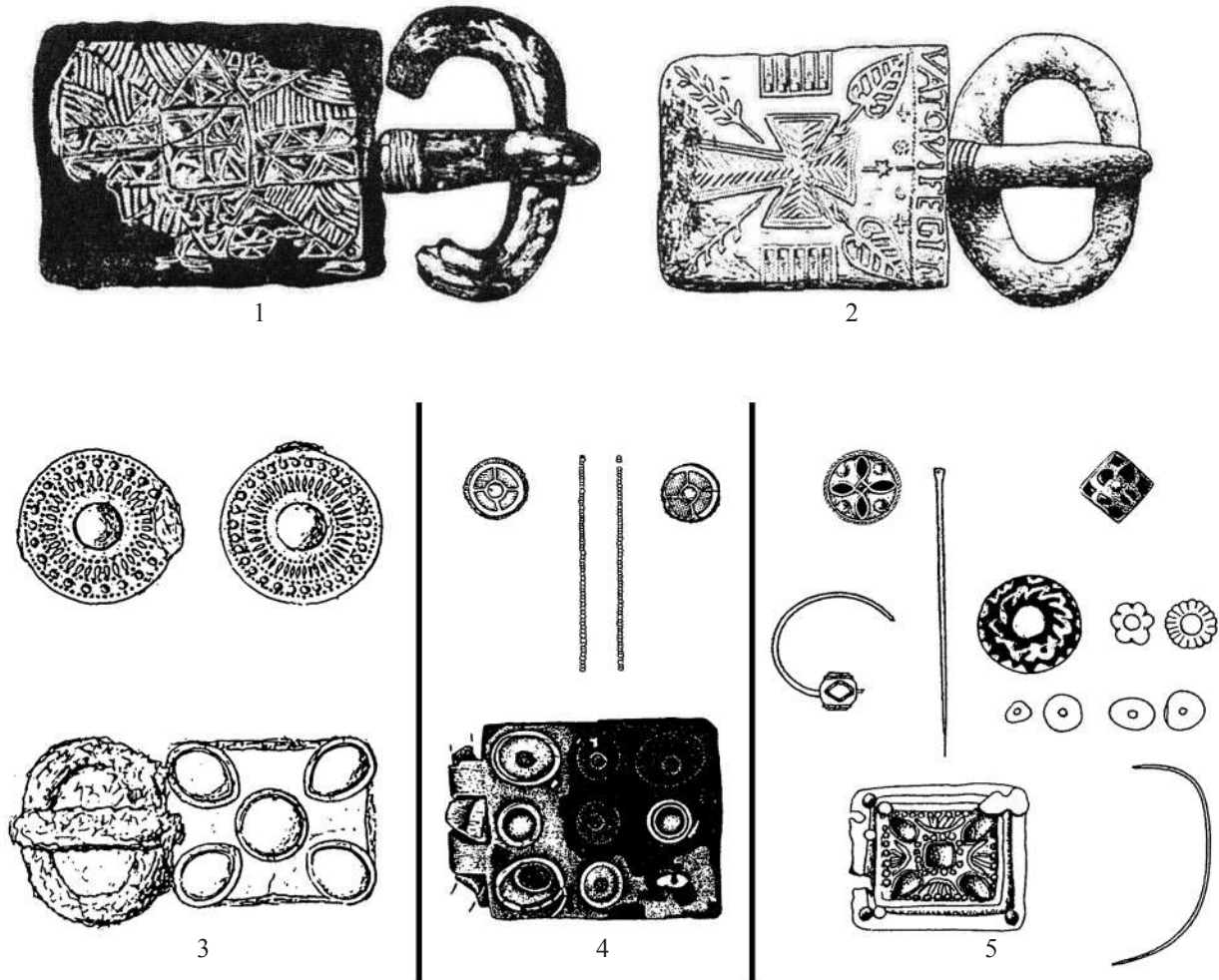
Подобный «бесфибульный» женский убор выделен в особый тип на материалах V–VII вв. в Западной Европе М. Мартином и определен им как римский/средиземноморский по происхождению. Прототипы такого костюма известны по иконографическим материалам в престижном римском костюме, откуда он и распространяется как у романского населения, так и у варваров, в частности, в Галлии

<sup>5</sup> В склепе находилось четыре скелета, вещи частично перемещены. Пряжка обнаружена на тазе скелета 2, здесь же найдены браслеты и, видимо, обувная гарнитура. Ни одной фибулы в склепе не найдено.

(Martin 1991)<sup>6</sup>. В отдельных случаях в романо-германских погребениях с большими пряжками встречены небольшие парные броши (рис. 4: 3–5), также, кстати, средиземноморской традиции, но они играют здесь совсем иную роль, чем большие двупластинчатые и пальчатые фибулы готского костюма из Крыма – малые броши застегивают ворот погребальной одежды (Marti 1990. S. 52–55, Abb. 28). Среди западных пряжек с большим прямоугольным щитком изредка встречаются и пряжки с тисненым крестом, но они крайне немногочисленны (рис. 4: 1, 2). В качестве примера можно назвать пряжки из меровингских могильников Каранда (Caranda) и Эрм (Hermes) в Пикардии в Северной Франции (Казанский, Перен 2013. Ил. 12: 4, 5).

Мне кажется, есть все основания полагать, что и в Северном Причерноморье этот костюм также отражает средиземноморское влияние на материальную культуру варваров. Наличие христианской символики на одном из типов пряжек делает такое предположение еще более вероятным. Разумеется, было бы очень наивно думать, что вышеперечисленные традиции женского костюма – дунайские, боспорско-херсонесские и средиземноморские – отражают реальное происхождение захороненных в этом костюме людей. Уже давно отмечено, что разные типы костюма зафиксированы в одних и тех же склепах, скорее всего принадлежавшим каким-то родственным группам. При этом погребения совершены по одинаковому обряду и существенно не различаются по уровню

богатства (Хайрединова 1999. С. 345)<sup>7</sup>. Высказано мнение, что эта разница в костюме может быть связана с социальным или имущественным положением владельцев (Хайрединова 1999. С. 341). Может быть оно и так, хотя мне представляется более очевидной разница в культурной ориентации носителей той или иной традиции, что вполне вероятно даже в рамках одной семейной группы, особенно при существовании экзогамных браков.

Эта культурная ориентированность в какой-то степени подчеркивается и тем фактом, что в византийском Херсоне все погребения с пряжками с крестом являются «бесфибульными», т. е. принадлежат



Рис 5. Распространение пряжек с крестом в закрытых комплексах Юго-Западного Крыма: А – «бесфибульный» убор; Б – убор с пальчатыми, двупластинчатыми и арбалетными фибулами; ? – комплексы, отнесенные предположительно к конкретному типу убора. 1 – Херсонес, катакомба 620, 1896 г.; склеп 62, 1909 г.; 2 – Черная Речка; 3 – Чуфут-Кале, склепы 41 и 50, погребение 117; 4 – Скалистое, погребения 107, 418, 433, 449; 5 – Лучистое, склеп 77, погребение 1 и 7, склеп 104, погребение 2, склеп 216; 6 – Суук-Су, погребение 90; 7 – Алония, склеп 1 погребение 4, подбойная могила 4, погребение 1; 8 – Карши-Баир, склеп 2, погребение 2

<sup>6</sup> Средиземноморское происхождение такого костюма было оспорено Ф. Бирбрауэром. Он отметил, что костюм без фибул с большими поясными пряжками ни разу не был зафиксирован в некрополях, принадлежавших исключительно романскому населению, например, в Южной Италии (Bierbrauer 1997. P. 169, note 38). Что же касается Восточной Римской империи, то там известна пока лишь одна находка такой пряжки, в Александрии (Martin 1991. Abb. 4). Следует, однако, подчеркнуть, что погребальные обычаи средиземноморского населения в V–VI вв. вообще не предполагали помещения в могилу значительного сопровождающего инвентаря, если не считать изолированных вещей – перстней, гребней, бус, булавок, в редких случаях – пряжек (Martin 1988; Bierbrauer 2004. S. 55). Поэтому неудивительно, что целые категории элементов средиземноморского костюма нам знакомы только по иконографическому материалу или же по свидетельствам письменных источников.

<sup>7</sup> По мнению А. Г. Фурсаева дунайский убор с двупластинчатыми фибулами мог претендовать на особую социальную знаковость (Фурсаев 2009. С. 225, 226).

исключительно средиземноморской традиции, в то время как в периферийных некрополях (Лучистое, Суук-Су, возможно, Скалистое и Чуфут-Кале) данные пряжки входят и в состав «германского» костюма (рис. 5). Данная картография еще раз под-

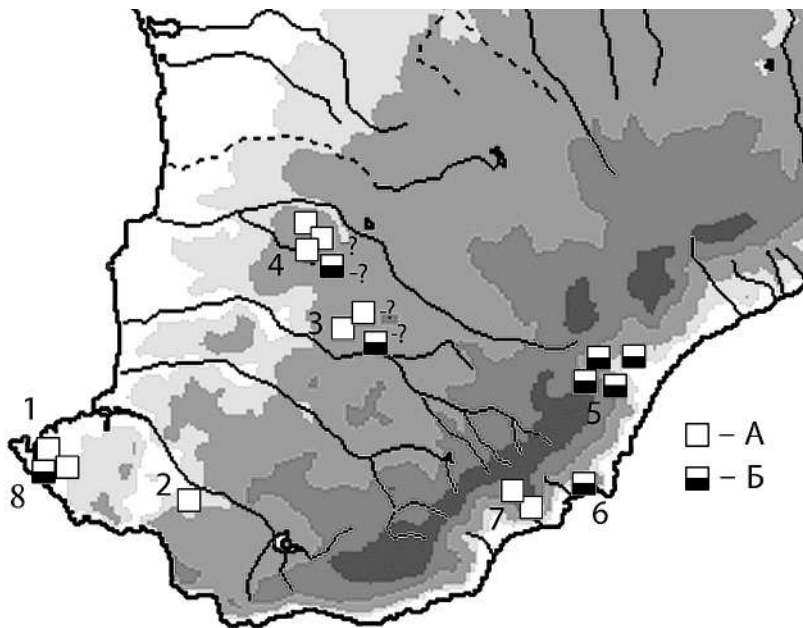
черкивает, что вещи с христианской символикой, в данном случае пряжки, декорированные крестом, распространялись вместе с общей волной романизации/византинизации материальной культуры населения Барбарикума.

#### БИБЛИОГРАФИЯ

- Айбабин А. И.* Этническая история ранневизантийского Крыма. Симферополь: Дар, 1999.
- Айбабин А. И., Хайрединова Э. А.* Могильник у села Лучистое. Т. 1: Раскопки 1977, 1982–1984 годов. Киев: АДЕФ Украина, 2008.
- Айбабин А. И., Хайрединова Э. А.* Могильник у села Лучистое. Т. 2: Раскопки 1984, 1986, 1991, 1993–1995 годов. Киев: ТОВ «Майстер Книг», 2014.
- Амброс А. К.* Дунайские элементы в раннесредневековой культуре Крыма (VI–VII вв.) // Краткие сообщения Института археологии. 113. 1968. С. 10–23.
- Веймарн Е. В., Айбабин А. И.* Скалистинский могильник. Киев: Наукова думка, 1993.
- Казанский М. М., Перен П.* Визиготы в Галлии (по археологическим данным) // Археологический сборник Государственного Эрмитажа. Вып. 39: материалы и исследования по археологии Евразии. Памяти М. Б. Щукина посвящается. А. Г. Фурасьев (отв. ред.). СПб.: Изд-во Гос. Эрмитажа, 2013. С. 240–266.
- Кропоткин В. В.* Отчет о раскопках средневекового могильника на юго-западном склоне Чуфут-Кале близ деревни Староселье Бахчисарайского района Крымской области в 1955 г. Научный архив Института археологии Национальной академии наук Украины. Фонд экспедиционный. 1955. Д. 136.
- Кропоткин В. В.* Отчет о раскопках Бахчисарайского отряда Крымской экспедиции ИИМК АН СССР в 1956 г. Научный архив Института археологии Национальной академии наук Украины. Фонд экспедиционный. 1956. Д. 38.
- Кропоткин В. В.* Отчет о раскопках средневекового могильника Чуфут-Кале Бахчисарайского района Крымской области в 1961 г. Научный архив Института археологии Национальной академии наук Украины. Фонд экспедиционный. 1961. Д. 43.
- Лепер Р. Х.* Дневник раскопок Херсонесского некрополя // Херсонесский сборник. 2. 1927. С. 189–256.
- Отчет Императорской археологической комиссии за 1896 г. А. А. Бобринский (изд.). СПб.: тип. Глав. управ. уделов, 1898.
- Турова Н. П., Черныш С. А.* Раннесредневековый могильник Алония на Южном берегу Крыма (по материалам раскопок 1998, 2001, 2002 гг.) // Материалы по археологии, истории и этнографии Таврии. 20. 2015. С. 133–184.
- Ушаков С. В., Филиппенко А. А.* Об аланах-христианах в Юго-Западном Крыму (по материалам раскопок могильника Карши-
- Баир) // Взаимоотношения религиозных конфессий в многонациональных регионах. Ю. А. Бабинов (отв. ред.). Севастополь: Вебер, 2001. С. 20–24, 216–219.
- Фурасьев А. Г.* Этнокультурные особенности населения Южного Крыма в VI – начале VII в. н. э. (по материалам женского костюма) // Гунны, готы и сарматы между Волгой и Дунаем. А. Г. Фурасьев (науч. ред.). СПб.: Факультет филологии и искусств СПбГУ, 2009. С. 190–236.
- Хайрединова Э. А.* Женский костюм с большими пряжками с христианской символикой из Юго-Западного Крыма // Херсонесский сборник. 10. 1999. С. 334–348.
- Якобсон А. Л.* Раннесредневековый Херсонес: Очерки истории материальной культуры. Материалы и исследования по археологии СССР 63. М., Л.: Изд-во АН СССР, 1959.
- Bierbrauer V.* Die ostgotischen Grab- und Schatzfunde in Italien. Biblioteca degli „Studi Medievali“ 7. Spoleto: Centro italiano di studi sull'Alto Medioevo, 1975. 380 S.
- Bierbrauer V.* Les Wisigoths dans le royaume franc // Antiquités Nationales. 29. 1997. P. 167–200.
- Bierbrauer V.* Die Keszthely-Kultur und die romanische Kontinuität in Westungarn (5–8. Jh.). Neue Überlegungen zu einem alten Problem // Von Sachsen bis Jerusalem. Menschen und Institutionen im Wandel der Zeit. Festschrift für Wolfgang Giese zum 65. Geburtstag. H. Seiber, G. Thome (Hrsg.). München: Herbert Utz Verlag, 2004. S. 51–72.
- Marti R.* Das frühmittelalterliche Gräberfeld von Saint-Sulpice VD [Vaud]. Cahiers d'archéologie romande 52. Cahiers d'archéologie romande de la Bibliothèque historique vaudoise 52. Lausanne: Bibliothèque historique vaudoise, 1990.
- Martin M.* Grabfunde des 6. Jahrhunderts aus der Kirche St. Peter und Paul in Mels SG [St. Gallen] // Archäologie der Schweiz. 11. 1988. S. 167–181.
- Martin M.* Zur frühmittelalterlichen Gürteltracht der Frau in der Burgundia, Francia und Aquitania // L'Art des invasions en Hongrie et en Wallonie: Actes du colloque tenu au Musée royal de Mariemont du 9 au 11 avril 1979. Musée royal de Mariemont. G. Donnay (dir.). Bruxelles: Musée royal de Mariemont, 1991. S. 31–84.
- Tejral J.* Einheimische und Fremde. Das norddanubische Gebiet zur Zeit der Völkerwanderung. Spisy Archeologického ústavu AV ČR v Brně 33. Brno: Archeologisches Institut AW CR, 2011.

## ДРЕВНЕРУССКИЕ МЕЧНИКИ (К ТРАКТОВКЕ ИСТОЧНИКОВ И ТЕРМИНА)

В 2012 г. ВО ВРЕМЯ АРХЕОЛОГИЧЕСКИХ работ в Старой Ладоге в раскопе 5 на Земляном городище в слое «Д» с находками и остатками построек преимущественно IX–XI вв. был обнаружен остроконечный костяной предмет с отверстием для подвешивания (№ 506, кв. СХVIII, гл. – 1, см: Кирпичников 2012. Л. 20, 66, рис. 61). Поверхность изделия заполирована. На ней нанесено схематическое изображение человека в длиннополой, по-видимому, перепоясанной одежде, наведенное острым инструментом (рис. 1). В опущенных руках изображенного представлен меч с прямым перекрестьем и клинком, как бы с переломом, что объяснимо сбивчивостью линий рисунка инструментом, соскочившим на скругленной поверхности изделия. Меч показан в горизонтальном положении. Держать обнаженное оружие двумя руками вряд ли было комфортно. Скорее всего, зафиксирован момент, когда клинок вынимался из ножен. Длина изделия 9 см, высота изображения 1,8 см. Материал – грифельная кость лошади (*Equus ferus caballus*)<sup>1</sup>.

Конкретное назначение вещи, похоже, неоднократно использованной, гадательно. Схожие предметы привлекали внимание археологов. Предполагают, что они могли служить одежной булавкой, проколкой, острием для некой работы, при этом явно носилось «при себе» (Пушкина 1993; Мядзведзева 2008). Широкая дата изделия «по слою» IX–XI вв. не исключает ее сужения в пределах X – первой половины XI в., тем более, что на месте находки, залежавший ниже культурный слой по порубочным датам охватывает 879–900 гг.

Рассматриваемое костяное острие из Старой Ладоги уникально и, судя по его граффито, не имеет прямых аналогий среди древнерусских артефактов с воинскими изображениями. Можно предположить, что рисунок на кости не случаен. Он мог быть отличительным знаком носителя данного предмета, которого можно опознать как мечника. Человек, изображенный на остроконечнике, вооружен одним мечом, в то же время известно, что профессиональные воины наделялись обычно кроме меча копьем, топором, луком и стрелами, щитом, доспехом. Не исключено,



Рис. 1. Костяное острие с изображением мечника. Старая Ладога, Земляное городище, раскопки 2012 г., раскоп 5 (СтЛ-2012, кв. СХVIII, гл. – 1, № 506), слой «Д», IX–XI вв.

что представленный на граффито персонаж, вооруженный единственно клинковым оружием, является древнерусским мечником. Данное не вполне идентифицированное в науке наименование известно по упоминаниям в летописи и «Русской правде» (Филин 1982. С. 154–155).

Мечник – понятие неоднозначное. Это страж, оруженосец, вооруженный чиновник придворного окружения князя, он – участник в княжеских судебных разбирательствах. Такой меченоша выполнял иногда дипломатические поручения князя и, как единожды зафиксировано в Остромировом Евангелии 1056 г., действовал как палач, что является древнерусским переводом-интерпретацией соответствующего места Евангелия от Марка (мечник *versus* *speculator*; Мк. 6: 27 [sed misso spiculatore præcepit afferri caput ejus in disco. Et decollavit eum in carcere]; ср.: Срезневский 1902. С. 132–133). Судя по находкам в раскопках Новгорода деревянного подписного цилиндра-замка

<sup>1</sup> Версию данной статьи см.: Кирпичников, Григорьева, Плавинский (в печати).

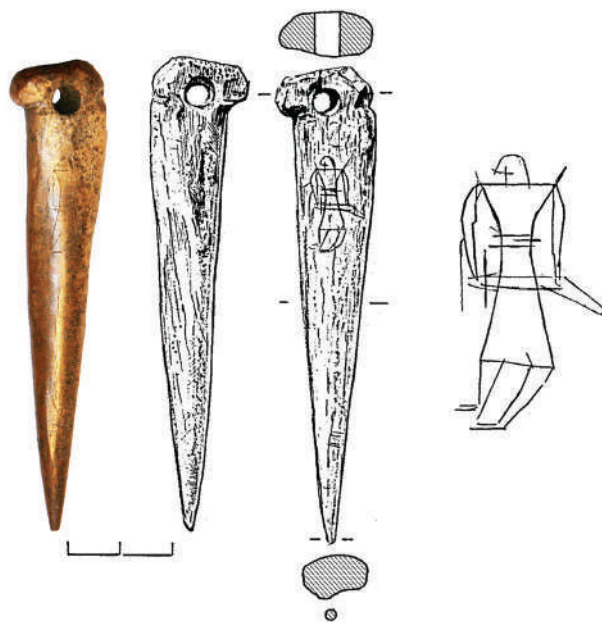
(Янин 1982. Рис. 5), мечник привлекался к сбору доходов и сам получал фиксированные пошлины. По своему правовому положению этот придворный администратор в «Русской правде» приравнен к гридням, купцам, тиунам и ябетникам. Причислять его к дружинникам, воинскому сословию, ошибочно. Жизнь мечника защищал штраф в 40 вирных гривен, а его истязания, без распоряжения князя, в 12 вирных гривен (Янин 1982. С. 142–143). Из этого следует, что действия мечника, очевидно, по сбору пошлины не всегда были безопасны, и меч, как орудие самозащиты и символ княжеской власти, ему был необходим.

Свои полномочия мечник мог подтвердить верительными знаками. Возможно, что именно к таким знакам относится подвеска, найденная, по непроверенным данным, близ поселка Седнев Черниговской области в Украине, с изображением меча на одной стороне и трезубца князя Владимира Святославовича – на другой, что, по мнению С. В. Белецкого, определяет время использования подвески в рамках 974–1015 гг. (Белецкий 2014. С. 14, рис. 7). Для сопоставления отметим, что на упомянутом цилиндре из Новгорода были также вырезаны, правда, схематично, те же знаки с надписью «мечъницъ мехъ» (Янин 1982. Рис. 5).

Следует также упомянуть еще одну подвеску из Рождественского могильника в Прикамье (Рождествено, Лаишевский район, Татарстан, Россия), относимую к X–XI вв. На одной стороне подвески помещено изображение трезубца Владимира Святого, на другой – меч, соединенный с Т-образным символом, обычно интерпретируемым как молот скандинавского бога Тора. По мнению Н. Б. Крыласовой под-

веска, как печать, могла принадлежать болгарскому купцу (Крыласова 1995. С. 195–196). С. В. Белецкий пишет о данном предмете следующее: «владелец знака “меч-молот”, во-первых, являлся служащим Владимира Святославича, во-вторых, принадлежал к числу выходцев из Скандинавии, в третьих, обладал на Руси обширными полномочиями и статусом, равным статусу сыновей Владимира Святого» (Белецкий 2004. С. 258–259). Соглашаясь с тем, что подвеска принадлежала этническому скандинаву, нет, однако, уверенности в княжеском статусе его владельца. Носитель подвески был погребен по обряду ингумации и, судя по составу погребального инвентаря, вряд ли обладал высоким социальным статусом. Напрашивается предположение, что владелец подвески либо принадлежал к местному обществу, либо, выполняя должностные обязанности, как посланник Киева, умер и был погребен в далеком Прикамье. Не подсказывает ли изображение меча на подвеске принадлежность ее владельца к мечникам, среди которых, конечно, могли быть и скандинавы?

Появление в княжеском обиходе чина мечников по всей вероятности связано с Византией, где в документах встречается термин *speculator* и, особенно, придворный чин *spatharios* (*protospatharios*, *spatharocandidatos*), что в целом соответствует русскому слову «мечник» (Успенский 1898. С. 118–123; Kazhdan 1991). Институт мечников существовал на Руси, как представляется, в течение большей части домонгольского периода. Представляется, что приведенные данные не противоречат атрибуции изображения на старолadoжской находке как меченосца – мечника.

#### БИБЛИОГРАФИЯ

- Белецкий С. В. Подвески с изображением древнерусских княжеских знаков // Ладога и Глеб Лебедев: сборник статей. Восьмые чтения памяти Анны Мачинской, Старая Ладога, 21–23 декабря 2003 г. Д. А. Мачинский (науч. ред.). СПб.: Нестор-История, 2004. С. 243–319.
- Белецкий С. В. Геральдические подвески Древней Руси (новые находки) // Ладога и Ладожская земля в эпоху средневековья: сборник статей. Вып. 4: Материалы международной конференции «Старая Ладога и Северная Русь в эпоху викингов и период славянского расселения», Старая Ладога, 12–13 июля 2013 г. СПб.: ИИМК РАН, Социальная пропаганда, 2014. С. 12–54.
- Кирпичников А. Н. Отчет о раскопках Старолadoжской археологической экспедиции на Земляном городище в Старой Ладоге Волховского района Ленинградской области в 2012 г. Санкт-Петербург, 2013. Рукописный отдел научного архива ИА РАН. Ф. 35. Оп. 2012. Д. № 40.
- Кирпичников А. Н., Григорьева Н. В., Плавинский Н. А. Граффито на костяном изделии из Старой Ладоги // Археология и история Пскова и Псковской земли. Семинар им. акад. В. В. Седова. Материалы 61-го заседания. Псков (14–16 апреля 2015 г.). М.; Псков, 2017 (в печати).
- Крыласова Н. Б. Подвеска со знаком Рюриковичей из Рождественского могильника // Российская археология. 2. 1995. С. 192–197.

- Мядзведзева В. У. Зааморфныя вастрыі-амулеты // Матэрыялы па археалогіі Беларусі. Вып. 15: Археалогія эпохі сярэднявечча. Да 80-годдзя з дня нараджэння Г. В. Штыхава. В. М. Ляўко (гал. рэд.). Мінск: Беларуская навука, 2008. С. 168–170.
- Пушкина Т. А. Изделия косторезного ремесла из Гнездова // Средневековые древности Восточной Европы. Н. Г. Недошвина (отв. ред.). Труды Государственного исторического музея 82. М.: ГИМ, 1993. С. 57–68.
- Срезневский И. И. Материалы для словаря древнерусского языка. Т. 2. Ч. 1: Л–О. М.: Знак, 2002. (Репринт издания 1893 г.).
- Успенский Ф. И. Византийская табель о рангах // Известия Русского Археологического Института в Константинополе. 3. 1898. С. 98–137.
- Филин Ф. П. (гл. ред.). Словарь русского языка XI–XVII вв. Вып. 9. М.: Наука, 1982.
- Янин В. Л. Археологический комментарий к Русской Правде // Новгородский сборник. 50 лет раскопок Новгорода. Б. А. Колчин, В. Л. Янин (общ. ред.). М.: Наука, 1982. С. 138–155.
- Kazhdan A. Spatharios // The Oxford Dictionary of Byzantium: prepared at Dumbarton Oaks. A. Kazhdan (ed. in chief). Vol. 3. New York; Oxford: Oxford University Press, 1991. P. 1935–1936.

## **К ВОПРОСУ О ЮВЕЛИРНЫХ МАСТЕРСКИХ ДРЕВНЕГО ИЗЯСЛАВЛЯ (ПО МАТЕРИАЛАМ КОЛЛЕКЦИИ СЕРЕБРЯНЫХ КОЛТОВ С ЧЕРНЬЮ ИЗ СОБРАНИЯ ГОСУДАРСТВЕННОГО ЭРМИТАЖА)**

В НАШЕЙ СТАТЬЕ мы хотели бы остановиться на рассмотрении серебряных колтов с черневым декором, происходящих из раскопок городища у с. Городище Шепетовского района Хмельницкой области Украины, иногда отождествляемого с древним Изяславем<sup>1</sup>. В настоящей публикации мы будем пользоваться именно этим традиционным названием памятника.

Изучение черневого дела Древней Руси – одно из перспективных направлений в средневековой археологии. Это связано с состоянием источников и недостаточной степенью их изученности. Исторически сложилась ситуация, при которой специалисты по ювелирному делу изучали эмалевый ювелирный убор. Такой выбор более чем очевиден и понятен: произведения, выполненные в технике эмали – яркие и выразительные. Единственной основательной работой по черневому делу Древней Руси является монография Т. И. Макаровой, опубликованная 30 лет назад. Она до сих пор оказывается наиболее полным сводом по черневому делу Древней Руси (Макарова 1986). К настоящему моменту современные технологии и методики, доступные археологам, позволяют с новых позиций подойти к изучению древних произведений, изготовленных в технике чернения. Серебряные колты из древнего Изяславля, изготовленные в технике чернения, долгое время не привлекались в качестве источников для изучения состояния ювелирного дела Древней Руси. Настоящая статья написана по материалам коллекции серебряных колтов с чернью, хранящейся в фонде Отдела истории русской культуры Государственного Эрмитажа.

Археологическое изучение городища у с. Городище Шепетовского района Хмельницкой области Украины, который был отождествлен М. К. Каргером с летописным Изяславем, было начато в конце XIX – начале XX в. (Антонович 1900. С. 104). В 1957–1964 гг. экспедицией Ленинградского отделения Института истории материальной культуры, а затем экспедицией отделения Института археоло-

гии под руководством М. К. Каргера были произведены масштабные раскопки (Миролюбов 1983. С. 3). Полевая документация о памятнике сохранились частично.

Огромная работа по изучению планиграфии памятника, выявлению его комплексов и научному анализу материала была осуществлена Анной Анисимовой Песковой. В своей диссертационной работе исследовательница выделила 16 комплексов (кладов), в состав семи из которых входили серебряные колты, декорированные чернью. Все они, кроме одного, были найдены на посадке на небольшой глубине 0,4–0,6 м в слое пожарища (Пескова 1988. Л. 59).

Остановимся подробнее на некоторых украшениях, найденных на городище. Для изучения произведений ювелиров, выявления индивидуальных особенностей того или иного изделия, выделения групп изделий, относящихся к работам одной мастерской, необходимо хорошо понимать все этапы изготовления вещи. По способу изготовления колты относятся к изделиям массового производства. Тонкая пластина серебра накладывалась на матрицу выпуклой формы. Затем мастер бил ювелирным молотком по свинцовой прокладке, пока рисунок не проступал на щитке (Макарова 1986. С. 7). От качества матрицы зависел рельефный рисунок. В некоторых случаях, как мы увидим на колтах изяславской коллекции, он получался уплощенным.

Следующим важным этапом в создании ювелирных украшений с чернью являлась гравировка. До начала нанесения орнамента начинающим ювелиром прочерчивались вспомогательные линии рисунка с помощью радирной иглы. Такие следы можно увидеть на одном из колтов с обнизью полых шариков на ножке из Черниговского клада 1908 г. (Меч и златник... 2012. С. 271; Калашникова, Корниенко, Рябцева 2016). Однако, зафиксировать следы радирной иглы удается редко, так как в большинстве случаев опытными мастерами-ювелирами эти следы перекрывались аккуратной гравировкой.

<sup>1</sup> По поводу дискуссии о летописном имени городища см: Белецкий, Пескова 1997. С. 133–138.



Рис. 1. Типы резцов (по: Бреполь 1982. Рис. 178) и их следы на изделиях: 1–2 – шпичштихель, узкий и широкий, 3 – мессерштихель, 4 – фасовочный штихель, 5–6 – фляхштихель, узкий и широкий, 7–8 – болштихель широкий и узкий; 9 – фанденштихель; а–б – равнобедренный треугольник, узкий и широкий, в – прямоугольник, г – пятиугольник с параллельными боковыми сторонами, д–е – трапеция, узкая и широкая, ж–з – полукруг большого и меньшего диаметра, и – ряды параллельных прямоугольников

После перевода рисунка на поверхность металла радирной иглой мастер пускал в работу резцы-штихели. Набор таких инструментов довольно велик. По форме рабочей части различают следующие типы штихелей (Бреполь 1982. С. 198).

Узкий и широкий *шпичштихель* (рис. 1: 1, 2). Боковые грани этих инструментов слегка выпуклые, верхняя грань, как правило, плоская. Следы, оставленные такими резцами, имеют вид равнобедренного треугольника (рис. 1: а, б), длина основания которого зависит от ширины спинки инструмента.

*Мессерштихель* (рис. 1: 3). Форма поперечного сечения резца соответствует остроконечному треугольнику. На изделии мессерштихель оставляет прямоугольный след (рис. 1: в). Таким инструментом, как отмечают исследователи, наносят тонкие линии небольшой глубины (Макарова 1986. С. 10; Бреполь 1982. С. 199).

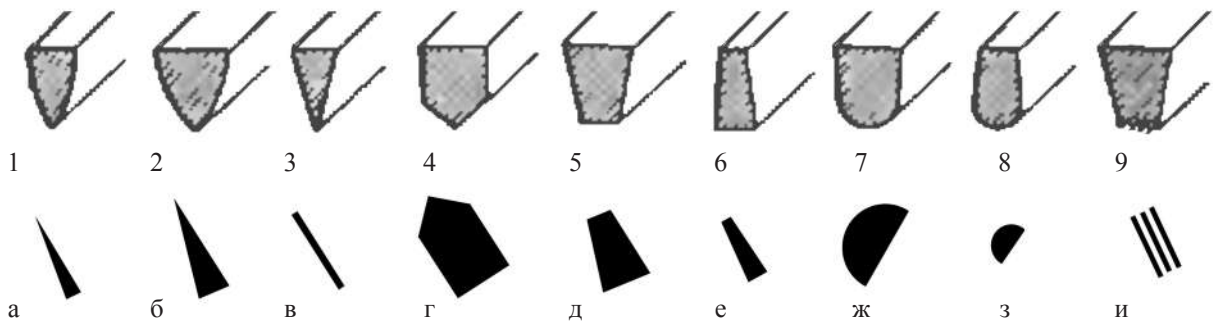
*Фасовочный штихель* (рис. 1: 4). Боковые грани этого резца параллельны, режущие грани сходятся под углом в  $100^\circ$ . Широкая спинка позволяет получать широкие риски небольшой глубины. След данного инструмента – один из самых легко определяемых на изделиях, представлен он в виде пятиугольника с параллельными боковыми гранями (рис. 1: г).

*Фляхштихель* с широкой и узкой спинкой (рис. 1: 5, 6). Спинка и задняя грань всегда параллельны друг другу. Фляхштихелем пользуются для получения широких и плоских углублений, след резца на изделиях получается в виде вытянутой трапеции (рис. 1: д, е).

*Болштихель* с широкой и узкой спинкой (рис. 1: 7, 8). Боковые грани этого резца параллельны друг другу, задняя грань всегда имеет округлую форму и мо-

жет быть шире или уже спинки. Зафиксированный на изделиях след может быть разной глубины, повторяющимся элементом является полукруг (рис. 1: ж, з). Обычно применяют болштихель для чистой обработки фона изделия. Так, следы, оставленные этим инструментом, были выявлены автором статьи на серебряных браслетах-наручах, происходящих из клада 2011 г., найденного на городище Чермно (gmina Tyszowce, powiat tomaszowski, województwo lubelskie, Polska), некогда входившего в состав Галицко-Волынской земли (Пиотровский, Волошин 2012. С. 225, 227, 229, рис. 4–6; Корниенко 2015. С. 58). Этому же резцу Т. И. Макарова относит проработку фона некоторых медальонов (Макарова 1986. С. 10). Не исключено использование болштихеля в нанесении орнаментальных линий.

Наконец, последний тип резца, используемый мастерами-ювелирами, называется *фанденштихель* (рис. 1: 9). По своей форме он схож с фляхштихелем, однако на его режущей кромке находятся острые выступы. След, оставляемый этим инструментом, имеет вид параллельных тонких прямоугольников (Бреполь 1982. С.198) (рис. 1: и). На черневых изделиях данный след встречается довольно редко, обычно его применяют для декорировки небольших элементов зооморфного орнамента (оперенье птиц, шерсть животных) (Корниенко 2015. С. 24–25).

Таким образом, мы имеем представление о девяти штихелях, которые могли быть использованы древнерусским гравером при изготовлении украшений. Вполне допустимо, что у каждого мастера были свои собственные наборы резцов и чеканов. Исследователи отмечают, что данным перечнем весь возможный ассортимент режущих инструментов не





Рис. 2. Серебряные колты с чернью из коллекции Изяславля, Государственный Эрмитаж: 1 – ЭРА.34-17; 2 – ЭРА.34-18; 3 – ЭРА.34-243; 4 – ЭРА.34-242; 5–6 – ЭРА.34-117; 7 – ЭРА.34-244; 8 – ЭРА.34-257.  
Фото А. И. Корниенко

исчерпывается. Вероятно, у мастеров ведущих ювелирных школ такой набор был более разнообразным (Новиков, Павлов 1991. С. 160; Макарова 1986. С. 10).

Установление следов позволяет воссоздать форму древних инструментов, которые, в свою очередь, дают возможность выделять произведения, выполненные одним мастером, или уловить традицию в изделиях различных ювелирных школах Древней Руси.

Последним, завершающим этапом в оформлении колтов является нанесение черного сплава на изделие. Выделяется два основных варианта использования черного декора. Первый – заполнение фона изделия, тогда рисунок оставался светлым. При этом перед чернением фон, как правило, заглубляли, создавая своеобразный лоток. Во втором варианте чернью заполняли естественные углубления – выгравированные контуры рисунка.

Чернь различают по плотности и тону, иногда она выглядит черно-бархатной, иногда — серебристо-серой. Это обуславливается качеством и количеством долей компонентов, входящих в сплав (Новиков, Павлов 1991. С. 170). Правильно сделанная чернь очень прочно соединяется с металлом и остается на своем месте даже при деформации изделия. Если же сплав сделан из некачественных компонентов, то чернь вскоре крошится. Существовало несколько видов черни, каждый имел свой рецепт составления (Новиков, Павлов 1991. С. 170, таб. 9: 6, 7).

Теперь мы хотели бы перейти к анализу технологических особенностей в изготовлении колтов древнего Изяславля, согласно выявленным А. А. Песковой комплексам, именуемых кладами.

Клад II (1957 г.) был найден на самой высокой центральной площадке городища, недалеко от рва, отделяющего детинец от посада. В его состав входила пара серебряных колтов. Речь идет о колтах с изображением пары птиц с плетенкой на черневом фоне (размеры: d – 5,2 см, инв. № ЭРА.34-17; размеры: d – 5,1 см, инв. № ЭРА.34-18) (рис. 2: 1, 2). Они состоят из двух серебряных щитков, на месте спайки которых положена зигзагообразная дорожка, образующая гофрированную обнизь изделия. Сверху на обнизь припаян сканный жгут, изготовленный из двух перевитых тонких проволочек – одной круглой в сечении, второй провальцованной.

Гофрированная обнизь одного колта образует неправильные восьмерки, от чего один завиток оказался меньше остальных. Для закрепления мастер пропустил через него один виток провальцованной проволоки (рис. 4: 1). На другом колте, несмотря

на качественное изготовление окаймляющей щитки колта обниси, мастер применяет похожий прием крепления ленты к сканному жгуту – напаявает на стык небольшой отрезок уплощенной проволоки.

На поверхностях данных колтов нами не было обнаружено следов радирной иглы, в связи с чем можно заключить, что ювелир работал «начистую», тем самым преувеличивая свое мастерство и подвергая изделия риску нанесения некачественной гравировки – прерывание линий, нечеткие контуры форм. Мастер не стремился к точности в проработке фигур: изображения на поверхности колтов переданы довольно схематично. На щитках одного и того же колта тела птиц проработаны с разной степенью детализации.

Обозначим набор гравировальных инструментов, которыми пользовался ювелир. При помощи ювелирной лупы с 5-кратным увеличением нам удалось снять поверхность щитков со следами резцов. Необходимо отметить, что набор гравера рассматриваемых украшений был невелик. Так, на обоих колтах различимы следы всего двух резцов – шпичстихеля с широкой спинкой и болштихеля с широкой спинкой (рис. 5: 1, 2). Основной рисунок выполнялся шпичстихелем. Здесь вновь проявляется неуверенность мастера в работе с этим инструментом. Об этом свидетельствуют многочисленные исправления по ходу гравирования, различная глубина оставляемых следов.

На колтах чернь сохранилась довольно неплохо и выкрошилась только в тех местах, где лоток (углубление) был плохо подготовлен или деформирован. Несмотря на все огрехи, допущенные мастером в изготовлении изделий, данные украшения были ценны для владельца, о чем говорит сокрытие их в кладе. Рассматриваемая пара колтов была изготовлена в местной мастерской невысокого класса. Мастер, работающий с этими украшениями, вероятно, не владел всеми необходимыми навыками в изготовлении такого типа изделий.

Клад V (1958 г.) был найден в башне у юго-западного въезда на городище. В состав этого комплекса входил колт с рельефным изображением птицы с повернутой назад головой и поднятым хвостом на черневом фоне (размеры: d – 4,7 см; инв. № ЭРА.34-117) (рис. 2: 5, 6). У бортов щитков напаяны ряды гладкой проволоки, между которыми закреплена уплощенная гофрированная лента (рис. 4: 2). На ленту напаян тордированный жгут. Особенность колта, на которую хотелось бы обратить внимание, заключается в качестве гравировки его щитков.



Рис. 3. Серебряные колты с чернью из коллекции Изяславля, Государственный Эрмитаж: 1 – ЭРА.34-231; 2 – ЭРА.34-232; 3 – ЭРА.34-233; 4 – ЭРА.34-234; 5 – ЭРА.34-329; 6 – ЭРА.34-330; 7 – ЭРА.34-271; 8 – ЭРА.34-1916.  
Фото А. И. Корниенко

На одном щитке ювелир тщательно прорисовывает элементы изображения – декорирует птичку черточками, насечками, выделяет перышки и так же старательно оконтуривает орнаментальное поле. В верхней части щитка он изображает зигзагообразную линию. Все эти элементы вместе придают рисунку законченный вид.

На другом щитке мы видим совсем другую картину. Рисунок максимально упрощен, что, на первый взгляд, не представляет возможности увидеть один и тот же сюжет. Так, А. А. Пескова в описании данного колта отметила, что на втором щитке дано нечеткое изображение двух симметричных птиц по сторонам крины (Пескова 1988. Л. 62).

Заметно, что мастер пытался передать тот же самый орнамент – птица, повернутая головой назад с поднятым хвостом. Однако сама заготовка этого щитка была сделана некачественно, рельефный рисунок плохо оттиснулся на пластике, от чего ювелиру, делающему гравировку, была непонятна его конструкция. Вероятно, этот щиток было поручено сделать подмастерью, не владевшему разнообразным набором инструментов. Об этом свидетельствует и то, что следы от резцов на щитках различаются.

Мастер, работающий с первым щитком, применял довольно большое количество штихелей и работал ими уверенно, изменяя положение руки и создавая различные вариации линий. Преобладающее количество линий ювелир оставил шпичштихелем с широкой спинкой. Окаймровка орнаментального поля была сделана шпичштихелем с узкой спинкой (рис. 5: 3), а прорисовка некоторых деталей персонажа – фляхштихелем с узкой спинкой (рис. 5: 4).

Следы гравировки на втором щитке говорят об использовании только одного резца, которым пользовался ученик – шпичштихелем с широкой спинкой (рис. 5: 5). Как будет видно из следующих описаний, на всех колтах коллекции выявляются следы шпичштихеля с широкой спинкой. В некоторых случаях только этим инструментом и пользовались ювелиры. Надо полагать, что данный инструмент являлся одним из главных в работе гравера. Умение пользоваться им считалось одним из основных требований к ювелирному мастеру.

Клад VI (1959 г.) был найден недалеко от юго-западной проездовой башни посада на линии внутренних клеток, в него входила пара больших колтов с обнизью из полых шариков. Это колты с изображением растительного орнамента, линии гравировки заполнены чернью (размер: d – 5,5 см,

утрачена часть обниси (8 шариков), инв. № ЭРА.34-270; размер: d – 4,8 см, обнизь сохранилась (18 шариков), на одном щитке утрачен черневой сплав, инв. № ЭРА.34-271) (рис. 3: 7). Заготовкой для колтов была универсальная матрица выпуклой формы без какого-либо орнамента. Как отмечает А. А. Пескова, на щитках обоих изделий в одном и том же месте заметен производственный дефект – складка на щитке у самого шва спайки (рис. 4: 3) (Пескова 1988. Л. 63).

В остальном же изделия выполнены аккуратно, все линии гравировки сделаны уверенной рукой. Многообразие следов резцов на изделиях и их многочисленные комбинации свидетельствуют о том, что гравер хорошо владел всеми принципами работы с штихелями. Определяются следы четырех резцов – шпичштихеля с широкой спинкой, фасовочного штихеля (рис. 5: 6) и фляхштихелей с узкой и широкой спинками. Вероятно, подобный набор инструментов для гравировки мог собрать опытный ювелир, однако, о его высоком мастерстве позволяет говорить небрежное нанесение черневого сплава. Поверх тщательной и правильной обработки деталей растительного орнамента была положена чернь, местами выходящая за границы рисунка.

В работе по русскому ювелирному искусству XVI–XIX вв. авторы так описывают следующий процесс нанесения черневого сплава на изделие: «измельченную в порошок чернь смачивают раствором буры (10 г буры на 200 мг воды) и нагревают до испарения влаги. Затем все изделия покрывают ровным слоем черни в 1,2–2 мм толщиной и помещают в горн. При обжиге чернь расплавится и соединится с поверхностью предмета, который вынимают из горна сплошь черным». Далее описываются действия мастера по выявлению изображения: «он шлифует пемзой и доводит поверхность до блеска березовым угольником. Таким образом, чернь остается только в вырезанных мастером углублениях. Это могут быть как контуры орнамента, так и фон, в зависимости от идеи декора» (Постникова-Лосева, Платонова, Ульянова 1995. С. 14). Возможно, ювелир, создавший рассматриваемую пару, применил похожий способ нанесения сплава, но в связи с тем, что линии гравировки были недостаточно глубокими, чернь плохо сохранилась.

Клад VII (1959 г.) был найден в южной части посада, в его составе было два колта без дужек, один из них сильно деформирован. В комплексе представлены пара колтов со схематичным изображением птиц (размер: d – 4,4 см, инв. № ЭРА.34-243; размер: d –



Рис. 4. Детали колтов со следами технологических операций: 1 – ЭРА.34-17; 2 – ЭРА.34-117; 3 – ЭРА.34-271; 4 – ЭРА.34-243; 5 – ЭРА.34-234; 6-7 – ЭРА.34-244; 8 – ЭРА.34-1916. Фото А. И. Корниенко

4,6 см, инв. № ЭРА.34-242) (рис. 2: 3, 4). Круглые по форме щитки колтов спаяны друг с другом встык. На месте спайки крепилась уплощенная лента, образующая гофрированную обнизь изделия, поверх которой напаяна круглая в сечении рубчатая проволока (рис. 4: 4).

Данная пара выделяется схематичностью передачи орнаментальной композиции на щитках. Не ясно, что же мастер пытался изобразить – птицу, развернутую головой назад, с хвостом в форме распустившегося цветка (Пескова 1988. Л. 64), или же первоначальная задумка сюжета была другой? Изображения на рассматриваемых колтах, на наш взгляд, напоми-

нают изображения на колтах изклада II, происходящего с этого же городища (рис. 2: 1, 2) – симметричной пары птиц, сплетенных хвостами по сторонам крина. Однако гравер не понял композиции и, возможно, сам не работал с матрицей, в связи с чем и окончательно исказил сюжет гравировкой.

Несмотря на то, что именно на данной паре колтов представлено столь неумелое изображение сюжета, следует отметить необычайно большой набор ювелирных резцов, которыми пользовался мастер. Подобный арсенал не фиксируется ни на одних других колтах из Изяславля. Следы резцов на щитках соответствуют шести штихелям.



Рис. 5. Следы резцов на колтах, масштабы разные: 1 – шпичштихель с широкой спинкой (ЭРА.34-17); 2 – болштихель с широкой спинкой (ЭРА.34-17); 3 – шпичштихель с узкой спинкой (ЭРА.34-117); 4 – фляхштихель с узкой спинкой (ЭРА.34-117); 5 – шпичштихель с широкой спинкой (ЭРА.34-117); 6 – фасовочный штихель (ЭРА.34-271); 7 – шпичштихель с широкой спинкой и болштихель с широкой спинкой (ЭРА.34-243); 8 – фасовочный штихель (ЭРА.34-243); 9 – фанденштихель (ЭРА.34-243); 10 – мессерштихель (ЭРА.34-231); 11 – фасовочный штихель (ЭРА.34-234); 12 – шпичштихель с широкой спинкой (ЭРА.34-244). Фотографии с 5-кратным увеличением А. И. Корниенко

Излюбленная линия в виде «колючей» полосы покрывает практически всю поверхность щитка

(рис. 5: 7). Ею ювелир окаймляет орнаментальную зону, причем в несколько рядов, ею же дает и не-

которые контуры изображения, она же различима в проработке деталей оперенья птиц. Для проведения такой линии ювелир использовал сразу два резца – шпичстихели с широкой и узкой спинкой, которые применял в зависимости от обрабатываемой зоны. Ими наносились вытянутые неглубокие остроконечные линии, а насечки в основании этих полос были сделаны уже другим инструментом – болштихелем, имеющим полукруглую форму задней поверхности, которая, так же как и в случае с шпичстихелем, могла быть с широкой или узкой спинкой. Ряд следов на щитках соотносятся с другим конкретным инструментом – это фасовочный стихель, которым мастер изобразил продольные линии в прорисовке тел птиц (рис. 5: 8). В целом же в прорисовке тел птиц превалируют следы стихеля с узкой спинкой.

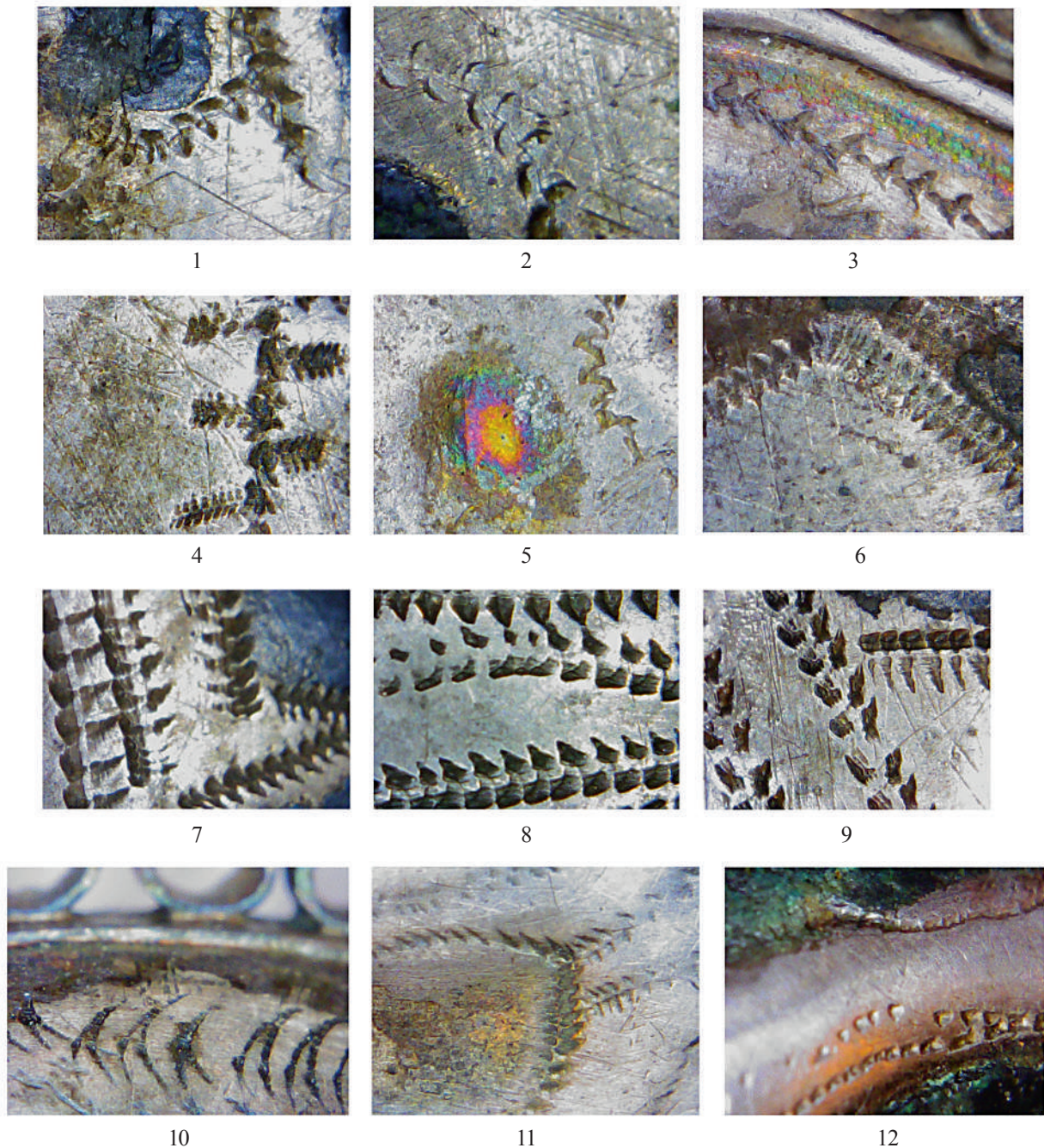
Среди разнообразных комбинаций линий на этих колтах в нескольких местах встречаются довольно редкие следы в виде параллельных штрихов. Такой рисунок мог оставить фанденстихель. На его задней грани и режущей кромке находятся острые выступы, которые при гравировке и оставляют подобные следы (рис. 5: 9).

Принципы работы гравера, выполнившего изображения на данных колтах, схожи с работой мастера одного из щитков колта из клада V. Разнообразие применяемых стихелей, а также размеренные и четкие линии гравировки, могут говорить о работе одного мастера. Также об этом можно судить по тому, как мастер парных колтов неверно передал сюжетную композицию. Не имея перед собой образца исполнения сюжета с сопоставленными птицами и крином, ювелир попытался изобразить знакомый ему сюжет: птицу с обращенной назад головой. Важно учитывать, что подобного разнообразия приемов гравировки, как на этих колтах, не встречается ни на одном из других, найденных на памятнике.

Клад VIII (1959 г.) был найден недалеко от кладов II, III и IV. По набору украшений он производил впечатление разрозненного комплекса. Отсюда происходит колт с изображением растительного орнамента (размер: d – 4,2 см, инв. № ЭРА.34-257) (рис. 2: 8). Он сильно деформирован – повреждены щитки, один практически весь разрушен. На месте спайки щитков крепились дополнительные жгуты тонкой серебряной проволоки, которые образуют углубление. В это углубление была напаяна провальцованная лента, которая составляла гофрированную обнизь колта, поверх петель обнизи напая-

ян сканный жгут. Примечательно, что закреплялся жгут к ленте таким же способом, как и на рассмотренной выше паре колтов из клада II.

Рельефный рисунок на щитках практически не читается, вероятнее всего матрица, на которой оттискивался данный колт, была сработанной. В связи с этим, углублений фона под чернь не получилось, и весь сплав выкрошился. Однако сам гравированный орнамент был сделан умелой рукой, хоть и не оригинальным в исполнении мастером. Вся гравировка выполнена одним резцом – фасовочным. Все линии – равные по длине, одного наклона, но недостаточной глубины, местами линии гравировки затерлись. Это связано с неправильным наклонным положением резца в руке мастера (Бреполь 1982. С. 198).

Клад IX (1959 г.) был найден на той же площадке в центре городища, где были найдены клады II, III, IV и VIII, однако, на сей раз, в ее центре, а не на краю. Это единственный городищенский клад, в составе которого было найдено две пары колтов с чернью. Первая пара колтов несла на себе изображение плетенки (размеры: d – 3,7 см, инв. № ЭРА.34-231; размеры: d – 3,8 см, инв. № ЭРА.34-232) (рис. 3: 1, 2). Круглые по форме щитки оттиснуты на матрице, в центре помещался плетеночный орнамент. Щитки плотно скреплялись друг с другом, поверх шва была припаяна тонкая лента, на которую крепились гофрированная обнизь.

Окаймляя орнаментальное поле, ювелир наносил зигзагообразную линию мессерштихелем (рис. 5: 10), сам же орнамент он дорабатывал фасовочным и болштихелем с узкой спинкой. Ювелир наносил линии гравировки сначала одним инструментом, потом линия могла прерываться, а продолжалась уже другим резцом. Мастер, делавший этот колт, возможно, ранее не работал с такими инструментами и практиковался в их использовании прямо на заказном изделии. Вероятнее всего, эти колты гравировал подмастерье.

Следует отметить, что рельефный рисунок, оставленный матрицей, был не понят мастером. Очевидно, что рассматриваемые колты были оттиснуты на плоских заготовках, рельефные поверхности которых были практически сработаны. Можно предположить, что мастер получил уже подержанную матрицу, от чего не понял принципов построения композиций. Вероятно, матрицы для колтов могли покупаться в других производственных центрах. А. А. Пескова в своей работе отмечает, что по типу найденных на городище колтов, а также по характеру воспроиз-

веденных на них сюжетов, прослеживается их тесная связь с ювелирным делом Черниговской земли (Пескова 1988. Л. 85). Возможно, в результате каких-либо контактов между представителями производственных центров на поселение поступала не только готовая ювелирная продукция, но и инструменты.

Вторая пара колтов была с изображением «голов драконов» (Пескова 1988. Л. 67) и обнизью из 13 полых шариков (размеры: d – 6,0 см, инв. № ЭРА.34-233; размеры: d – 5,9 см, инв. № ЭРА.34-234) (рис. 3: 3, 4). Одной из особенностей данной пары является оригинальность формообразования щитков. Мастер своеобразно применил матрицу гораздо меньшего размера относительно размера пластины. При этом, получив рельефную центральную часть щитка, он оставил края пластины без обработки. Ювелир углубил ленту, соединяющую обе половинки колтов, и поместил в образовавшуюся таким образом канавку крупные шарики обниси. Таким образом, обнизь выиграла в прочности крепления (рис. 4: 5).

Еще одной чертой, характерной для рассматриваемых колтов, стало решение, примененное мастером при гравировке щитков. Он покрыл ею только по одному щитку на колтах, второй оставив без обработки. Следует также отметить, что сама гравировка не отличается ни мастерством исполнения, ни набором резцов. Все линии выполнены фасовочным штихелем достаточно небрежно (рис. 5: 11).

Клад XII (1961 г.) найден в одном из жилищ почти в центре городища. Здесь представлены колты с изображением двух сопоставленных птиц (размеры: d – 4,0 см, инв. № ЭРА.34-329; размеры: d – 3,9 см, инв. № ЭРА.34-330) (рис. 3: 5, 6). Щитки изготовлены тиснением, углубленный фон хорошо сохранил черновой сплав. В центре щитка изображение двух симметричных птиц с крином в клювах. Рисунок, слегка выпуклый, подчеркнут резцами, но крайне неумело. Нами были выявлены следы, соответствующие трем резцам. Основные линии гравировки были сделаны широким шпичштихелем, более тонкие линии мастер выводил мессерштихелем, дорабатывая их болштихелем с узкой спинкой.

В коллекции изяславских колтов есть еще два непарных колта, оба депаспартизованы. Первый колт – с изображением растительного орнамента (размер: d – 4,2 см, инв. № ЭРА.34-244) (рис. 2: 7), щитки которого сильно повреждены, а один практически разрушен. Примитивно сделана гофрированная обнизь, обрамленная толстой рубчатой проволокой, местами сильно оплавленной (рис. 4: 6). На

хороших образцах колтов этого типа обнизь образует правильные восьмерки, на данном экземпляре обнизь сделана небрежно: петельки разные по величине, некоторые спаяны друг с другом (рис. 4: 7). Весьма существенным является и то обстоятельство, что мастер залил чернью углубления, а в гравировке воспроизвести сюжета не смог. На колте различимы следы всего двух резцов – шпичштихеля с широкой спинкой и болштихеля с широкой спинкой. Основной рисунок выполнялся шпичштихелем с широкой спинкой, тут вновь проявляется небрежность мастера, неуверенные линии гравировки во многих местах обрываются, а местами накладываются одна на другую (рис. 5: 12).

Второй колт – с изображением растительного орнамента (размер: d – 4,7 см, инв. № ЭРА.34-1916) (рис. 3: 8). Щитки колта деформированы, а один имеет значительные утраты. Поверх гофрированной обниси напаяна рубчатая проволока. Орнамент представлен в высоком рельефе, это один из немногих городищенских колтов, хорошо оттиснутый на матрице. В центре щитка можно видеть насколько глубоким был лоток для черни. Тем не менее, она выкрошилась (рис. 4: 8). Оттиснутый растительный орнамент дорабатывался гравировкой, неуверенной рукой были нанесены линии контура с использованием широкого шпичштихеля.

Итак, нами были проанализировано 16 экземпляров серебряных колтов с чернью из раскопок Изяславля и выявлено несколько общих черт в технике их изготовления и характере оформления. Бесспорно, все они были изготовлены на территории городища, однако отнести все находки украшений данного типа к работе одной мастерской нельзя. Большинство из них (12 экземпляров) отличаются ярко выраженным конструктивным единством. Для этой группы характерны небольшие размеры – диаметр варьируется от 3,7 см до 5,1 см. Обнизь выполнена из припаянной к бортам колтов провальцованной тонкой ленты, сформированной в виде восьмерок, к вершинам которых крепились жгуты серебряной проволоки. А. А. Пескова в своей работе отмечала, что ареал распространения данного типа колтов довольно широк, однако находки изделий единичны, за исключением рассматриваемого памятника (Пескова 1988. Л. 83). В настоящее время известно около 30 единиц колтов с гофрированной обнизью.

В начале нашей работы мы упомянули о возможности выделения произведений, созданных одним



мастером или же в одном производственном центре. Для этого была разработана система признаков, отвечающих за индивидуальные характеристики колтов с гофрированной обнизью. На основе составленной нами таблицы со встречаемости этих признаков, мы можем выделить две группы изделий, которые соответствуют двум производственным центрам. Основным признаком для выделения групп стало наличие или отсутствие напаянной гладкой проволоки по бортам щитков. Из всех найденных колтов этого типа, только на паре колтов из Губина (Старокопчанский район, Хмельницкая область, Украина) (Якубовський 2003. С. 98, рис. 67: 1, 2) встречается такой же признак. Мы считаем, что данный элемент не обусловлен ни художественным требованием, ни технической необходимостью крепления обнизи. Его можно считать индикатором самобытного почерка местной ювелирной традиции, существовавшей в пределах Болоховской земли.

Таким образом, к первой группе колтов с напаянной по борту щитков гладкой проволокой относятся изделия из кладов V, VIII, IX и департизованный колт с изображением растительного орнамента (инв. № ЭРА.34-244). Все колты отличаются низким качеством тиснения, так как, за исключением колта из кладов V (рис. 2: 5), щитки остальных изделий были изготовлены на некачественных матрицах, от чего рельефные изображения получились практически неразличимыми.

Еще одной характерной особенностью данной группы является качество гравировки. Все линии выполнены небрежно, мастер не соблюдал границ рельефного изображения. На колте из кладов VIII глубина проведенных линий настолько незначительна, что рисунок местами не читается. Гравировка на данных колтах не отличается ни набором примененных инструментов, ни мастерством их владения. Так, основные линии на колтах выполнялись главным резцом ювелиров – широким шпичштихелем, местами отдельные элементы дорабатывались болшштихелями с широкой или узкой спинкой. Все эти признаки являются, по нашему мнению, свидетельствами самостоятельного освоения черневого дела и, бесспорно, несут в себе почерк одного рядового мастера, произведения которого уступают не только киевским образцам, но и работам второй выделяемой нами городищенской мастерской.

Ко второй мастерской, относятся, по нашему мнению, колты из кладов II, VII, XII и департизованный колт с изображением растительного орнамента

(инв. № ЭРА.34-1916). Характерной деталью этих украшений является хорошо углубленный лоток под чернь. При этом сама чернь сохранилась практически полностью на всех изделиях. Исключение составляет колт, щитки которого сильно повреждены, в связи с чем чернь была утрачена.

Следующим общим признаком этой группы колтов стал схожий набор инструментов, которыми производилась гравировка. Здесь важно учитывать и мастерство, и технику нанесения резных линий. Как отмечалось выше, в описании данных колтов, мастер явно не был ведущим специалистом, изображения на щитках давал схематично и, тем не менее, проявлял всю свою изобретательность в сочетаниях тех или иных резцов относительно области гравирования. Так, на одной паре колтов из кладов VII (рис. 2: 3, 4), изображение до неузнаваемости искажено так же как и на прочих, однако качество нанесения линий намного превосходит гравировку какого-либо другого колта с городища. Все линии ровные, располагаются под одним углом, с одинаковым интервалом между штрихами. Все это бесспорно говорит о высоком уровне гравировального мастерства ювелира.

На наш взгляд, все колты связывают как технологические особенности и техника исполнения гравировки, так и общий подход мастера к передаче орнамента на изделиях. Различное композиционное решение при схожем мастерстве исполнения позволяет говорить о работах, выполненных в единой традиции одной местной мастерской, ориентированной на подражание ведущим киевским и черниговским школам ювелирного дела.

Наконец, необходимо кратко сказать еще об одной, третьей, группе колтов, найденных на городище. В нее входят украшения с обнизью из полых шариков, представленные в кладовых VI и IX (рис. 3: 7, рис. 3: 3, 4). Хотя технологически обе найденные пары отличаются друг от друга, по характеру исполнения линий гравировки и набору инструментов данные украшения схожи с работой мастера, изготовившего один более искусно выполненный щиток на колте с гофрированной обнизью из кладов V. Как мы предположили выше, над этим колтом работало два ювелира, отличавшихся различным уровнем мастерства. Учитывая анализ изделий, относящихся к первой изяславской мастерской, нельзя утверждать, что в ней постоянно работал автор колтов с обнизью из полых шариков и искусно выполненного щитка колта из кладов V. Можно предположить, это был приезжий мастер, хорошо знакомый с тонкостями ювелирного

производства. Интересно, что на паре колтов из клада IX резцом был обработано только по одному щитку на изделия. Вполне возможно, что приезжий ювелир учил местных мастеров сложному процессу создания серебряных украшений с чернью.

Таким образом, можно говорить о том, что в конце XII – начале XIII в. на территории древнего Изяславля работало две мастерские, в которых сложилось и развивалось черное дело, связанное с тра-

дициями ведущих ювелирных школ соседних земель. Кроме того, по всей видимости, здесь фиксируются следы работы приезжего мастера, обладавшего более высокой квалификацией и большими навыками.

Автор благодарит ведущего научного сотрудника отдела Истории русской культуры Государственного Эрмитажа С. В. Томсинского за помощь в изучении материалов коллекции, хранителем которой он является.

#### БИБЛИОГРАФИЯ

*Антонович В. Б.* Археологическая карта Волынской губернии. М.: тип. Г. Лисснера и А. Гешеля, 1900.

*Белецкий С. В., Пескова А. А.* Древнерусские печати Шепетовского городища и поиски его летописного имени // Памятники старины. Концепции. Открытия. Версии: памяти Василия Дмитриевича Белецкого, 1919–1997. Сборник научных статей. С. В. Белецкий (ред.-сост.), А. Н. Кирпичников (отв. ред.). Т. 2. СПб.; Псков: ИИМК РАН, ПГОИАХМЗ, 1997. С. 129–138.

*Бреполь Э.* Теория и практика ювелирного дела. Л.: Машиностроение, 1982.

*Калашикова Н. М., Корниенко А. И., Рябцева С. С.* Створчатые браслеты. Традиция до и после Нашествия // *Stratum plus*. 5. 2016. (в печати).

*Корниенко А. И.* Древнерусские створчатые браслеты-наручи: художественные школы и производственные мастерские. Дипломная работа по специальности: история; специализация: археология. Санкт-Петербургский государственный университет, Институт истории, кафедра археологии. Машинопись. СПб., 2015.

*Макарова Т. И.* Черное дело Древней Руси. М.: Наука, 1986.

Меч и златник. К 1150-летию зарождения Древнерусского государства: каталог выставки. Д. В. Журавлев, В. В. Мурашева (ред.-сост.). М.: Кучково поле, 2012.

*Миролубов М. А.* Древнерусский город Изяславль. Каталог выставки. Л.: Изд-во Гос. Эрмитажа, 1983.

*Новиков В. П., Павлов В. С.* Ручное изготовление ювелирных украшений. Л.: Политехника, 1991.

*Пескова А. А.* Древнерусский город Изяславль XII–XIII вв. (по материалам городища у с. Городище близ Шепетовки). Дисс. на соиск. уч. ст. канд. ист. наук. Л.: ЛОИА АН СССР, 1988. Рукописный отдел Научного архива ИИМК РАН. Ф. 35. Оп. 2Д. Д. 431.

*Піотровський М., Волошин М.* Чермно (Червень): дослідження 2010–2011 років // *Czerwień – gród między Wschodem a Zachodem*. Katalog wystawy / Червень – град між Сходом і Заходом. Каталог виставки. J. Bagińska, M. Piotrowski, M. Wołoszyn (red.). Tomaszów Lubelski; Leipzig; Lublin; Rzeszów: Muzeum Regionalne im. dr. Janusza Petera, IAE PAN, IA UR, GWZO, 2012. С. 211–241.

*Постникова-Лосева М. М., Платонова Н. Г., Ульянова Б. Л.* Золотое и серебряное дело XV–XX вв. Территория СССР. М.: ЮНВЕС, ТРИО, 1995.

*Якубовський В. І.* Скарби Болохівської землі. Кам'янець-Подільський: Медобори, 2003.

## DEWOCJONALIA ROSYJSKIE (MOSKIEWSKIE) Z PÓL BITEWNYCH W MUZEACH POLSKICH

METALOWE KRZYŻE, plakiety i tryptyczki ujmowane są w literaturze przedmiotu bądź z położeniem akcentu na ich funkcję i czas powstania, bądź też ze względu na materiał, z jakiego je wykonano. W tych szerokich ramach mieszczą się więc opracowania tak różne, jak na przykład katalog enkolpionów staroruskich, fundamentalne dzieło Anny Peskowej i Gali Korzuchiny (Корзухина, Пескова 2003; Пескова 2005. С. 134–183), wprowadzające ich klasyfikację typologiczno-chronologiczną, ale także katalog autorstwa Swietłany Gnutowej i Heleny Zotowej, towarzyszący wystawie prezentowanej w Moskwie (Гнүтова, Зотова 2000), a następnie w Budapeszcie (Gnutova, Ruzsa, Zotova 2005), w którym połączono prezentację odlewów sakralnych z metali, zarówno staroruskich, jak i starowierskich, a zatem – odległych od siebie czasowo, funkcjonalnie i kulturowo.

W każdym przypadku dzieła te służyły zasadniczo dewocji prywatnej. Były niewielkich rozmiarów, na ogół przeznaczone do noszenia na piersiach, stąd ich greckie określenie „enkolpion” odpowiada prawie dokładnie łacińskiemu terminowi „pektorał”. Na tym tle wyróżniają się niewielkie składane ołtarzyki, wytwarzane w nowożytnych i współczesnych pracowniach rosyjskich, traktowane jako dzieła podrzędne, przenośne. Właściwie niewiele o nich wiadomo poza tym, że wpisują

się w dawną tradycję tworzenia odlewów metalowych, szczególnie kultywowaną w nowożytnej Rosji w kręgu Staroobrzędowców / Starowierów. Metaloplastykę traktuje się często jako swoistą manifestację odmienności Starowierów w związku z ukazami cara Piotra I z 1722 i 1723 roku, zakazującymi produkcji, sprzedaży i używania ikon i krzyży odlewanych ze stopów miedzi: „miedziane i ołowiane odlewane ikony [...], prócz noszonych na piersiach krzyży, należy usunąć ze skarbców cerkiewnych z powodu takiego, że odlewa się owych bardzo dużo niezbyt artystycznie i pięknie, więc tym samym nie dostępują należnej czci, stąd należy je po usunięciu wykorzystać na potrzeby cerkiewne, i by owych ikon odtąd nie odlewać, a zwracając się do ludu kupieckiego, by w ofercie sprzedaży onych zakazać”<sup>1</sup>. Co ciekawe zatem, nakaz był stanowczy, ale motywowany nie względami religijnymi, lecz estetycznymi. W ukazie zwrócono uwagę na masowość i tym samym niską jakość odlewów, które w związku z tym nie zasługiwały na cześć należną dziełom sakralnym. A owa cześć zakorzeniona była jeszcze w postanowieniach VII Soboru Nicejskiego (787 rok).

W zbiorach polskich znajdują się zarówno enkolpiony staroruskie, czyli datowane na czasy Rusi Kijowskiej (Kruk, Sulikowska-Gąska, Wołoszyn 2006), jak i nowo-



Il. 1. Tryptyczek, Moskwa, XIX w., mosiądz, odlew cyzelowany, 19,1–19,3×6,9–7,4 (8,0 – z uchwytem)×0,4–0,7 cm [po złożeniu: 7,4 (8,0 z uchwytem)×7,0×1,5 cm], znaleziony pod Lwowem, dar Jana Matejki, Muzeum Narodowe w Krakowie, nr inw. MNK XVIII-246

<sup>1</sup> Przekład własny według: Гнүтова, Зотова 2000. С. 12–13.



Il. 2. Tryptyczek, Moskwa, XIX w., mosiądz, odlew cyzelowany, 19,8×7,2–7,6 (8,0 – z uchwytem)×0,3–0,8 cm [po złożeniu: 7,5 (8,0 – z uchwytem)×7,0×1,5 cm], dar ks. Jana Mazgaja, zgodnie z listem intencyjnym wysłanym dn. 4.11.2013, Muzeum Narodowe w Krakowie, nr inw. MNK XVIII-87

żytne i współczesne odlewane ikony metalowe oraz dyptyczki i tryptyczki (Kobrzeńska-Sikorska 1999. S. 1–104; Kobrzeńska-Sikorska 2000. S. 63–76). W obu przypadkach proces ich naukowego opracowywania rozpoczął się stosunkowo niedawno.

Niestety w przypadku wielu, jeśli nie większości tego typu dzieł – ustalenie ich proveniencji pozostaje niemożliwe. Są to przekazy z Urzędów Celnich lub rzeczy darowane, a zatem o niewiadomym pierwotnym przeznaczeniu i pochodzeniu, o zawilej niekiedy historii. Do nich należy np. Tryptyczek ofiarowany Muzeum przez Jana Matejkę, jak odnotowano w karcie inwentarzowej, w dniu 25 listopada 1916 roku (MNK XVIII-246, il. 1)<sup>2</sup>, o którym wiadomo, że miał być znaleziony w okolicach Lwowa (Ukraina), a także jeden z ostatnich nabytków Muzeum Narodowego w Krakowie (dalej – MNK), zachowany w bardzo dobrym stanie tryptyczek (MNK XVIII-872, il. 2)<sup>3</sup>, podarowany w 2013 roku przez ks. Mariana S. Mazgaja ze Stanów Zjednoczonych. W przypadku pierwszego zabytku istnieje duży rozdźwięk między datami życia słynnego malarza Jana Matejki a datą ofiarowania dzieła Muzeum, co w podobnych przypadkach można było



Il. 3. Tryptyczek, *Deesis*, Moskwa, 2. połowa XIX w., mosiądz, odlew cyzelowany, 8,0×19,5 cm, Muzeum Warmii i Mazur w Olsztynie, nr inw. I-241-OMO (wg.: Kobrzeńska-Sikorska 1999. S. 43–44, poz. kat. 10)

wytłumaczyć tym, że ten czy inny dar trafił najpierw do Polskiej Akademii Umiejętności – z reguły pod koniec XIX, a następnie przekazywany był przez PAU do MNK – na początku XX wieku. W tym przypadku brak jednak takiej adnotacji.

Z reguły w owe tryptyki wpisana była kompozycja *Deesis*, powielająca dawne wzory. Ich środkową część / plakietkę wypełniało popiersie błogosławiącego Chrystusa Pantokratora, demonstrującego otwartą księgę Ewangelii. Po bokach skłaniali się ku Niemu w modlitwie Matka Boska i św. Jan Chrzciciel, zaś na rewersie jednego ze skrzydeł umieszczany był krzyż Golgoty z narzędziami męki na tle Jeruzolimy. Taka też jest kompozycja obydwu tryptyczków, w których jednak

<sup>2</sup> Tryptyczek, Moskwa, XIX w., mosiądz, odlew cyzelowany, 19,1–19,3×6,9–7,4 (8,0 – z uchwytem)×0,4–0,7 cm [po złożeniu: 7,4 (8,0 z uchwytem)×7,0×1,5 cm], znaleziony pod Lwowem, dar Jana Matejki, MNK XVIII-246.

<sup>3</sup> Tryptyczek, Moskwa, XIX w., mosiądz, odlew cyzelowany, 19,8×7,2–7,6 (8,0 – z uchwytem)×0,3–0,8 cm [po złożeniu: 7,5 (8,0 – z uchwytem)×7,0×1,5 cm], dar ks. Jana Mazgaja, zgodnie z listem intencyjnym wysłanym dn. 4.11.2013, MNK XVIII-872.



Il. 4. Tryptyczek, *Deesis*, Moskwa, 2. połowa XIX w., mosiadz, odlew cyzelowany, 8,1×19,5 cm (wg.: Gnutova, Ruzsa, Zotova 2005. Fig. 266)

zwraca uwagę fakt, że – w odróżnieniu od starszych dzieł – również postać Matki Boskiej demonstruje zwój, przypominając typ Matki Boskiej Bogolubskiej, rozpowszechniony na Rusi środkowej od czasów średniowiecza. Św. Jan Chrzciciel natomiast przedstawiony jest jako Anioł Pustyni, z dodanymi skrzydłami, jedną dłonią podtrzymuje kielich z Dzieciątkiem, drugą zaś unosi nad nim w geście błogosławieństwa. Pola wszystkich plaket wypełniają motywy roślinne. Widoczne u góry dwa uchwyty świadczą o tym, że tryptyczki służyły do zawieszania. Możliwość składania tych dzieł (stąd rosyjskie określenie „składeń”), ułatwiała ich przenoszenie i transportowanie.

Trudno nie dostrzec analogii między tymi dwoma obiektami a tryptyczkiem znajdującym się w zbiorach Muzeum Warmii i Mazur, datowanym na 2. połowę XIX wieku<sup>4</sup> (il. 3). Jak stwierdziła w jego opisie G. Kobrzeniecka-Sikorska „ornament wypełniający tło skrzydeł jest charakterystyczny dla wyrobów moskiewskich od drugiej połowy XIX wieku” (Kobrzeniecka-Sikorska 1999. S. 44). Zbieżność najdrobniejszych nawet detali obu wskazanych dzieł każe je uznać za pochodzące z tej samej matrycy, która była wykorzystywana w środowisku moskiewskim. Tryptyczki te w wersji emaliowanej, ze zbiorów Muzeum im. Andreja Rublowa w Moskwie, pokazane zostały na wystawach w Moskwie i w Budapeszcie<sup>5</sup>. Helena Zotowa przypomniała, że w archiwach 2. połowy XIX wieku często wzmiankowane

są „трехстворчатые складни” (dosł. „trójskrzydłowe złożenia”) z kompozycją *Deesis*, które uzyskały nowy typ dekoracji w moskiewskich odlewniach (Зотова 2005. С. 25). Autorka podkreśliła wysoką jakość odlewów, odnosząc te prezentowane w Katalogu budapesztańskim (kat. 266 i 268) do końca XIX wieku (il. 4).

Można dostrzec dwa zasadnicze wzory wykorzystywane w odlewach tych tryptyków, co widoczne jest w nieco niestarannie rozmieszczonych hierogramach Chrystusa i Jana Chrzciciela. Pierwszy wzór, a może po prostu matryca – użyta była w przypadku tryptyczków krakowskich, tryptyczku olsztyńskiego i dwóch wskazanych powyżej dzieł moskiewskich. Drugi wzór reprezentują dwa inne, nieco późniejsze tryptyczki moskiewskie<sup>6</sup>. W ich przypadku pismo jest równe, a hierogramy Marii i Jezusa ujęte w rodzaj kartuszy. Ich rozmiary są też zdecydowanie większe. Swetłana Gnutowa odnotowała silnie rosnący popyt na te dzieła już w 1. połowie XIX wieku i aktywizujących się na terenie Moskwy w połowie tegoż stulecia mistrzów, którzy zajmowali się odlewaniem krzyży i ikon dla „раскольнических сект” (Гнутова 2000. С. 13), czyli sekt rozłamowych, jak określano tych wiernych prawosławnych, którzy nie przyjęli reform liturgicznych patriarchy Nikona z lat 1652–1656.

Wspomniane wyżej dwa tryptyczki trafiły do MNK, wpisując się w długą tradycję obdarowywania Muzeum przez różnych przedstawicieli społeczeństwa: kolekcjo-

<sup>4</sup> Tryptyczek, *Deesis*, Moskwa, 2. połowa XIX w., mosiadz, odlew cyzelowany, 8,0×19,5 cm, Muzeum Warmii i Mazur w Olsztynie, nr inw. I-241-OMO (Kobrzeniecka-Sikorska 1999. S. 43–44, Kat. poz. 10).

<sup>5</sup> Tryptyczek, *Deesis*, Moskwa, 2. poł. XIX w., mosiadz, odlew cyzelowany, emalia, 8,0×19,6×0,6 cm (Гнутова, Зотова 2000. Кат. № 229); Reprodukowany (z nieco inną datą: k. XIX w. i wymiarami: 8,1×19,5 cm) w: Gnutova, Ruzsa, Zotova 2005. Кат. poz. 266; Tryptyczek, *Deesis*, Moskwa, 4. ćw. XIX w., mosiadz, odlew cyzelowany, emalia, 8,1×19,2 cm (Gnutova, Ruzsa, Zotova 2005. Кат. poz. 268a, 268b).

<sup>6</sup> Tryptyczek, *Deesis*, Moskwa, k. XIX w., mosiadz, odlew cyzelowany, emalia, 16,5×38,2×0,8 cm (Гнутова, Зотова 2000. Кат. № 230); Tryptyczek, *Deesis*, Moskwa, pocz. XX w., mosiadz, odlew cyzelowany, emalia, złocenia, 17,2×40,1 cm (Гнутова, Зотова 2000. Кат. № 269).



II. 5. Tryptyczek, *Deesis*, Moskwa, k. XVIII-1. ćw. XIX w., drewno, tempera (?), 18,8×35,1×3,5 cm (z ramą); 9,4×25,5 cm (bez ramy), Kraków, Skarbiec katedry wawelskiej

nerów, arystokrację, osoby duchowne, które często z pobudek patriotycznych zapisywały swoją własność muzeom krajowym. Do najbardziej ofiarnych i znanych należała Helena Dąbcańska, która złożyła hojne dary muzeom we Lwowie, Krakowie i Poznaniu. Wśród nich często były rzeczy ruskie, które – co wynika z jej pamiętników – kupowała na targach, wycofane uprzednio z cerkwi jako niemodne, ustępujące przemożnemu nurtowi modernizmu (Helena Dąbcańska-Budzynowska... 1963. S. 331; Kruk 2001. S. 224; Graff 2008. S. 129). W bardzo wielu przypadkach okoliczności nabycia określonych przedmiotów można dokładniej naświetlić. Tak oto w Księdze Inwentarzowej Działu Sztuki Cerkiewnej MNK przy okładzie srebrnym (MNK XVIII-467), zdjętym z księgi cerkiewnej, dekorowanym emaliami barwnymi zapisano, że powstał w XIX w. na Ukrainie i że zakupiono go w 1894 roku od Józefa Pollera. Przy ofercie zapisano zniekształcony skrót, oznaczający – jak się okazało – „kol”, czyli kolekcjoner. Skądinąd wiadomo, że „kolekcjoner Józef Poller” wraz z innymi ofiarodawcami przekazał „szkło i porcelanę, w tym szesnastowieczny puchar wenecki” do gromadzonych przez Adriana Baranieckiego w krakowskim klasztorze franciszkanów różnaitości, zarówno przyrodniczych, jak i dzieł rąk ludzkich, które były przezeń wykorzystywane podczas zajęć edukacyjnych prowadzonych w

klasztornych pomieszczeniach, stanowiących zarazem załączek powstałego w nieodległej przyszłości Muzeum Techniczno-Przemysłowego (Kobyłarczyk 2013. S. 12).

W niniejszym artykule chciałbym się skupić na zagadnieniu związanym z domniemaną funkcją dzieł niemal współczesnych, które intrygowało mnie od dłuższego czasu. A mianowicie – o ile zrozumiałe jest pochodzenie dawnych, dewocjonalistów ruskich z wykopalisk, o tyle podobne pochodzenie dzieł powstałych stosunkowo niedawno każe postawić pytanie: w jakich okolicznościach i dlaczego dewocjonalia rosyjskie z XIX wieku odnajdywane były w ziemi, do tego często w różnych rejonach Polski?

Próbie odpowiedzi na to pytanie można sformułować sięgając do kilku wybranych przykładów. Z racji skali zjawiska może ona zostać jedynie zasygnalizowana, zaś związana jest z tezą, że w wielu – oczywiście nie wszystkich – przypadkach XIX-wieczne rosyjskie dewocjonalia mogły należeć do żołnierzy rosyjskich, poległych na polach bitewnych powstań, które wybuchły w okresie zaborów, przede wszystkim listopadowego z 1831 roku oraz styczniowego z lat 1863–1864.

Natomiast w przypadku „daru Matejki”, który datować można ostrożnie na 2. połowę XIX w., kluczowy jest moment jego odnalezienia w okolicach Lwowa. Jeżeli miałyby to nastąpić ok. 1916 roku, kiedy to obiekt

ów trafił do MNK, można by domniemywać, że znalazł się on w ziemi w trakcie operacji z okresu I wojny światowej, ponieważ Lwów w dniach 3–4 września 1914 roku został zajęty przez wojska rosyjskie, które pozostały w nim do 20 czerwca 1915 roku. Przypuszczenie to potwierdziła dodatkowo kwerenda przeprowadzona w Dziale Inwentarzy MNK. O ile bowiem w karcie inwentarzowej założonej w Dziale Sztuki Cerkiewnej odnotowano, że „dar Jana Matejki” znaleziony został w okolicach Lwowa, o tyle najstarszy wpis w Księdze Inwentarzowej MNK zawierał dodatkową informację o tym, że „Ikona ruska, Tryptykowa z wyobrażeniami: M. Boskiej, Chrystusa, św. Jana Chrz. i krzyża” została „znaleziona w okopach rosyjskich pod Lwowem”<sup>7</sup>. Jeżeli zatem były to okopy, to jednak raczej z I wojny światowej, a wówczas zastanowienie budzi kwestia, o jakiego Jana Matejkę, jako ofiarodawcę, w tym przypadku chodzi, jako że słynny malarz żył w latach 1838–1893<sup>8</sup>.

W dalszym uzasadnieniu przedstawionej tezy opisane zostaną bliżej trzy inne dzieła, znajdujące się w różnych kolekcjach na terenie Polski.

Pierwszym z dzieł, szczególnie się wyróżniającym, jest tzw. Tryptyczek Generała Skrzyneckiego, przechowywany w skarbcu katedry na Wawelu<sup>9</sup>. Jest to dzieło osobliwe, pozyskane w efekcie bitwy stoczonej z wojskami rosyjskimi pod Dębem Wielkim na Mazowszu 31 marca 1831 (gmina Dębe Wielkie, powiat miński, województwo mazowieckie, Polska) roku (il. 5)<sup>10</sup>. Tego dnia wojska powstańcze dowodzone przez generała Jana Skrzyneckiego odniosły zwycięstwo nad korpusem rosyjskim generała Grigorija Rosena. Akt ofiarowania tryptyczku do katedry nawiązywał do dawnej tradycji darów tryumfalnych, czyli trofeów wojennych, które do katedry wawelskiej trafiały w minionych stuleciach. Ten akurat dar był jedynym, który do katedry trafił w okresie zaborów. Krzysztof Czyżewski odtworzył szczęśliwie udokumentowane okoliczności jego ofiaro-

wania: na posiedzeniu kapituły katedralnej 20 sierpnia 1831 roku odczytano list biskupa Karola Skórkowskiego oznajmiający, że „Wódz naczelny [Jan Skrzynecki] wzorem nieśmiertelnych bohaterów naszych po pamiętnym pod W. Dębem zwycięstwie, w dowód wdzięczności ku Panu Zastępów, zdobyty na nieprzyjacielu obozowy obrzęd Schizmatyckiego ołtarz srebrny do Kościoła naszego Katedralnego w ofierze z własnoręcznym na nim podpisem przesłał; dar złożono w skarbcu 17 sierpnia”<sup>11</sup>. Identyfikacja tego dzieła jest warunkowa i hipotetyczna łączona z zachowanym tryptykiem, wtórnie oprawionym w ramę drewnianą, która, jak uznał Krzysztof Czyżewski, mogła zastąpić pierwotny drewniany okład (Czyżewski 2010. S. 83). Z jednej strony zastanawia brak wzmianek w inwentarzach skarbcza katedralnego o darze Skrzyneckiego, z drugiej strony w inwentarzu z 1838 roku pojawia się opis tryptyku, nieobecny jeszcze w 1820 roku. Dzieło to scharakteryzowano, jako „Obraz 23ci mały czworograniasty podłużny w stylu wschodnim malowany, przedstawiający w osóbkach małych Chrystusa Pana, Najśw. Pannę i kilku świętych z napisami ruskimi”<sup>12</sup>.

Tryptyk w prezentowanej postaci, ma skrzydła unieruchomione. Każda z kwater posiada swoją własną ramkę, a mimo to całość oprawiona jest w dodatkową ramę drewnianą, profilowaną, uwypuklającą całość otwartego tryptyku<sup>13</sup>. Jego tematem wiodącym jest klasyczne *Deesis*, uzupełnione o postacie świętych, jednoznacznie wskazujących na rosyjskie pochodzenie zabytku. Centrum zajmuje Chrystus (ІѢ ХѢ) tronujący z otwartą księgą, niestety z niezbyt czytelną inskrypcją:

ВСА Ѣ	ОЛА
ЛИКА	ЩЕСА
АЦЕМ	ПРОСІ

<sup>7</sup> Muzeum Narodowe w Krakowie, Dział Inwentarzy, Księga Inwentarzowa, poz. 135255.

<sup>8</sup> Ewa Słoczyńska i Beata Feluś, konserwatorki w Pałacu Biskupa Erazma Ciołka, oddziale MNK, w rozmowie na temat kwestii, kim mógł być ofiarodawca omawianego zabytku, przyznały, że miały do czynienia z wielkoformatowymi obrazami sygnowanymi przez malarza Jana Matejkę, który był aktywny znacznie później, aniżeli słynny jego imiennik, tj. w drugim dziesięcioleciu XX wieku. Były to obrazy o tematyce dekoracyjnej (m. in. Satyr oraz Akt kobiecy). Informacji o domniemanym Janie Matejce, odmiennym od tego znanego, nie potwierdziła niestety p. Marta Klak, kustosz w Domu Jana Matejki, Oddziale MNK.

<sup>9</sup> Tryptyczek, *Deesis*, Moskwa, k. XVIII-1. ćw. XIX w., drewno, tempera (?), 18,8×35,1×3,5 cm (z ramą); 9,4×25,5 cm (bez ramy), Kraków, Skarbiec katedry wawelskiej.

<sup>10</sup> K. Czyżewski przypomniał historię pozyskania tryptyku oraz wskazał dzieło zachowane do dzisiaj, lecz identyfikowane jedynie hipotetycznie z darem złożonym w 1831 r. do krakowskiej katedry (Czyżewski 2010. II. na s. 82).

<sup>11</sup> Archiwum Kapituły Katedralnej, Prothocollon Cap. Rmi Cap. 25 (lata 1830–1836). S. 53–54 – cyt. za Czyżewski 2010. S. 83, przyp. 167.

<sup>12</sup> Archiwum Kapituły Katedralnej, sygn. Inv. C.16 – cyt. za: Czyżewski 2010. S. 83, przyp. 168.

<sup>13</sup> Za udostępnienie tryptyczku do badań oraz użyczenie jego fotografii składam podziękowania ks. Zdzisławowi Sochackiemu, proboszczowi katedry wawelskiej.



Il. 6. Tryptyczek, Rosja, Pomorze, 1. poł. XIX – połowa XIX w., drewno, tempera, ramki metalowe, 12,2×29,6 cm, przejęty z monasteru Aleksandro-Swirskiego w 1925, ДРЖ Б-500 (wg.: *Образы и символы...* 2008. Кат. № 46)

Jest to zatem fragment wersetu 24 z 11 rozdziału Ewangelii św. Marka: *вся елика аще молящєя просите [Według Biblii Tysiąclecia: „Dlatego powiadam wam: Wszystko, o co w modlitwie prosicie, stanie się wam, tylko wierźcie, że otrzymacie”]. W przekładzie Biblii Jakuba Wujka: „Przeto wam powiadam: wszystko, o cokolwiek modłąc się prosicie, wierźcie, że otrzymacie, a stanie się wam”].*

Jest to fragment większego akapitu, poświęconego kwestiom wiary i modlitwy, z pouczeniem Jezusa skierowanym do uczniów, by mieli wiarę w Boga, zakończonym wezwaniem do przebaczenia. W nimb Chrystusa wpisane są litery *Ϟ Ο Η* (Ten, który Jest). Za tronem stoi para archaniołów Michał (*АР МИХАНЛЪ*) i Gabriel (*АР ГАВРИЛЪ*), zaś po bokach, z dłońmi uniesionymi w geście modlitwy i prośby ku Chrystusowi – Matka Boska (*МР ΘΥ*) i św. Jan Chrzcziciel (*СТЫ ІОАНЪ ПР*).

Po prawicy tej sceny, kwaterę sąsiednią zajmuje czterech świętych, tj. Św. św. Nikita (*СТЫ НИКИТА*), Mikołaj (*СТЫ НИКОЛАЕ*), Paweł (*А ПАВЕЛЪ*) i Piotr (*А ПЕТРЪ*). Najbliżej Chrystusa znajdują się zatem Książęta Kościoła, a za nimi święci szczególnie popularni na Rusi. Warto zwrócić uwagę, że apostołowie wyróżnieni zostali archaizowanym oznaczeniem świętości, opartym na tradycji greckiej: „[A]ΓΙΟΣ”, gdy świętość pozostałych opisana została cyrylicą. Niewątpliwie szła tu w parze chęć podkreślenia szczególnej godności ewangelistów, jak i starożytności ich kultu. W ikonach średniowiecznych również stosowana była praktyka po-

zostawiania litery „a” przed imionami apostołów, gdy całość inskrypcji zapisywano cyrylicą.

Lewa (heraldycznie) kwatera tryptyku wypełniona jest postaciami czterech biskupów i metropolitów ruskich, rozmieszczonych zgodnie z chronologią sprawowania przez nich urzędu: Św. Piotr (*СТЫ ПЕТРЪ*), założyciel Monasteru Przemienienia Pańskiego w Werchracie nad Rataą, od 1303 roku metropolita halicki, od 1308 – kijowski i całej Rusi (zm. 1326), który przeniósł rezydencję metropolitów ruskich z Włodzimierza nad Kłazmą do Moskwy, zatem pierwszy prawosławny biskup Moskwy; św. Aleksy (*СТЫ АЛЕΞИИ*), metropolita kijowski (zm. 1378), podobnie od młodości praktykujący ascezę, jako mnich monasteru Objawienia Pańskiego w Moskwie, biskup włodzimierski i suzdalski od 1350 roku, a po śmierci metropolity Teognosta wyświęcony na arcybiskupa Kijowa i Wielkiej Rusi w 1354 roku; św. Jonasz (*СТЫ ІОНА*), metropolita Moskwy i Rusi (zm. 1461), który również w młodości złożył śluby zakonne, pełniąc posługę m.in. w Monasterze Symonowskim w Moskwie, od 1431 roku biskup riaziański, a od 1448 pełniący funkcję metropolity bez akceptacji ze strony patriarchy Konstantynopola, co w praktyce oznaczało powstanie autokefalii moskiewskiej; św. Filip (*СТЫ ФИЛИПЪ*), metropolita Moskwy i Wszechrusi (zm. 1569), ihumen Monasteru Sołowieckiego, metropolita od 1565 roku, który poniósł tragiczną śmierć w wyniku konfliktu z carem Iwanem IV Groźnym. Stroje biskupów są nieznacznie zróżnicowane, przede



wszystkim odmiennymi nakryciami głowy – w przypadku śś. Piotra i Aleksego są to białe kłobuki, w sensie symbolicznym – przyłbice zbawienia (Ef 6,17), natomiast Jonasz i Filip, jako metropolici Moskwy noszą mitry. Ich cechy fizjonomiczne są zbieżne, noszą białe, długie brody i wąsy. Wszyscy demonstrują w dłoniach Ewangelię. Zwraca uwagę wzorzystość ich szat, która jest cechą ogólną, charakteryzującą także wizerunki Chrystusa oraz śś. Nikity i Mikołaja. Jedynie apostołowie mają dwuczęściowe szaty o rodowodzie antycznym. Owa wzorzystość stanowi nawiązanie do wzorów z malarstwa nowożytnego, widoczne też w wyszukanej kształcie tronu Chrystusa, zdobionego głowami lwów.

Wszyscy czterej biskupi i metropolici objęci byli jednym świętem, obchodzonym 5 / 18 października, ustanowionym w 1596 roku, aczkolwiek Filip miał być dodany do wspomnienia dopiero w 1875 roku<sup>14</sup>. Obecnie używa się określenia „Sobór pięciu świętych hierarchów moskiewskich”, w wyniku włączenia do tej grupy męczennika Hermogena, patriarchy moskiewskiego okresu Wielkiej Smuty, który w roku 1612 zmarł z głodu w Moskwie po zajęciu miasta przez wojska polsko-litewskie<sup>15</sup> i jego uwięzieniu rok wcześniej.

Jako analogię do omawianego tryptyku wskazać można Tryptyczek pochodzący z rosyjskiego Pomorza, datowany na 1. połowę lub połowę XIX wieku<sup>16</sup> (il. 6). Część środkowa ma ten sam schemat kompozycyjny, natomiast po prawicy Chrystusa wyobrażono Adorację Matki Boskiej z Dzieciątkiem przez mnichów pieczerskich Antoniego i Teodozego, zaś po lewej – Sobór jedenastu wybranych świętych, który tworzą książę kijowski Włodzimierz, męczennik Charalampusz, Symeon Słupnik, św. Marta i Ksenia Rzymianka, Jan Ewangelista, apostołowie Filip i Tomasz, jak również Anna i Symeon oraz Anna prorokini.

Kolejnym zabytkiem o domniemanej proveniencji z pola bitewnego jest skromy, niewielki i do tego uszkodzony medalion ze sceną Zaśnięcia Matki Boskiej znajdujący się w zbiorach Muzeum Narodowego w Krakowie (MNK XVIII-465)<sup>17</sup> (il. 7). Wartość artystyczna przedmiotu jest niewielka, ciekawy jest natomiast ewentualny kontekst jego pochodzenia. W Księdze Inwentarzowej MNK zapisano, że ofiarował go Adam Pilawski



Il. 7. Medalionik, Zaśnięcie Matki Boskiej, Rosja / Ukraina?, ok. poł. XIX w., metal, emalia, 3,0×3,7×0,3 cm, dar Adama Pilawskiego, Muzeum Narodowe w Krakowie, nr inw. MNK XVIII-465

3 grudnia 1920 roku i że „znaleziono go w Lubarze na Wołyniu” (Любар, Любарський район, Житомирська область, Україна). Miejscowość Lubar, co rzadko spotykane, nie została odnotowana w Słowniku Geograficznym Królestwa Polskiego i innych krajów słowiańskich, natomiast wiadomo, że wiódł nią szlak wojenny generała Edmunda Różyckiego w trakcie kampanii prowadzonej od maja 1863 roku na Wołyniu. To na tym terenie, przez wiele tygodni, właśnie w rejonie Lubaru i Połonno walczył kilkusetosobowy oddział: „Osamotniony w walkach, nie doczekawszy się pomocy zbrojnej z Galicji, okrążony przez wojska rosyjskie,

<sup>14</sup> Краткие жития... 1929. С. 112, opisani tu jako: „митрополиты Московские и всея России чудотворцы”.

<sup>15</sup> W 2000 r. wszyscy zostali zaliczeni do tzw. Soboru Świętych Nowomęczenników i Wyznawców Rosyjskich, który tworzą święci rosyjscy, otoczeni szczególnym kultem i najbardziej znani.

<sup>16</sup> Tryptyczek, Pomorze, 1. poł. XIX – połowa XIX w., drewno, tempera, ramki metalowe, 12,2×29,6 cm, przejęty z monasteru Aleksandro-Swirskiego w 1925, ДРЖ Б-500 (Образы и символы старой веры... 2008. Кат. № 46).

<sup>17</sup> Medalionik, Zaśnięcie Matki Boskiej, Rosja / Ukraina?, ok. poł. XIX w., metal, emalia, 3,0×3,7×0,3 cm, dar Adama Pilawskiego, MNK XVIII-465.



Il. 8. Tryptyczek (fragment – skrzydło środkowe: *Deesis*), Moskwa, 1. połowa XIX w., 7,2×4,5x0,2 (z zaczepem – 0,7) cm, znaleziony w Radkowie, przekazany do Muzeum Regionalnego w Tomaszowie Lubelskim 16 lutego 2015, nr inw.- MT/793/S

podjął udaną próbę przebicia się pod Salichą do Galicji (26 V), gdzie złożył broń przed Austriakami” (Wiech [s.a.]). W tym przypadku zaznaczyć należy, co też uczyniono przy okazji wpisu do Księgi, że nie jest jednak pewne, czy dewocjonalium jest ruskie, czy ukraińskie i z jakim konkretnie zdarzeniem należałoby je łączyć. Niemniej nie można wykluczyć, że przedmiot zawieruszył się w efekcie opisanych dramatycznych zdarzeń. Należy mieć również na względzie działania z okresu I wojny światowej, o których akurat w tym rejonie nie znalazłem informacji, jak również wojnę polsko-bolszewicką właśnie w 1920 roku, przy czym w tym wypadku najmniej jest prawdopodobne, by tego typu przedmiot mógł mieć przy sobie czerwonarmista.

Podobną, bardziej wiarygodną proveniencję ma fragment środkowy tryptyku, pochodzący z Radkowa na Lubelszczyźnie (gmina Telatyn, powiat tomaszowski, województwo lubelskie, Polska), który trafił do Muzeum Regionalnego w Tomaszowie Lubelskim w 2015 roku<sup>18</sup> (il. 8). W trakcie konsultacji z pracownikiem Muzeum p. dr Jolantą Bagińską uzyskałem potwierdzenie, że

w tejsze miejscowości miała miejsce potyczka powstańców styczniowych, tj. oddziału majora Rokitnickiego z patrolem rosyjskim dnia 11 marca 1864 roku<sup>19</sup>. Stan zachowania zabytku wskazuje na długotrwały proces jego niszczenia przez korozję, przetarcia, co utrudnia identyfikację postaci. Zachowane zawiasy potwierdzają, że była to część środkowa tryptyczku, z zachowanym zwieńczeniem, wypełnionym motywem Mandylionu. Środek pola zajmuje scena *Deesis*, z Chrystusem na tronie o półkolistym oparciu, oraz stojącymi po bokach Matką Boską i św. Janem Chrzcicielem. Pole to oddzielone jest od rzędu dolnego, wypełnionego popiersiami czterech świętych biskupów wskazujących na trzymane przez siebie księgi Ewangelii. Tak scena środkowa, jak i dolny rząd opisane są inskrypcjami, niestety zatartymi. Nad Marią można zrekonstruować hierogram „MP ΘΥ”, nad Chrystusem „IC XC,” nad Janem jest niestety nieczytelny, podobnie nad biskupami. Dzieła tego typu datowane są przeważnie na wiek XIX. Należy wziąć pod uwagę, że są to drobne dewocjonalia odlewane seryjnie, często zapewne z tej samej matrycy przez długi czas,

<sup>18</sup> Tryptyczek (fragment – skrzydło środkowe: *Deesis*), Moskwa, 1. poł. XIX w., Muzeum Regionalne w Tomaszowie Lubelskim.

<sup>19</sup> Wiadomość mailowa od p. dr Jolanty Bagińskiej z dn. 21 stycznia 2015 r.



Il. 9. Tryptyczek (fragment – skrzydło prawe: Święci), Moskwa, XIX w., mosiądz, odlew cyzelowany, emalia biało-niebieska, 4,9–5,0×4,6×0,2 cm, wykopany w Gryboszowie i ofiarowany przez tamtejszego plebana ks. Henryka Otowskiego Akademii Umiejętności w Krakowie w 1866 r., w MNK od 1902 r., Muzeum Narodowe w Krakowie, nr inw. MNK XVIII-102

ale w tym przypadku sędzę, że można by zaryzykować datowanie na 1. poł. XIX wieku.

Intrygujący jest fragment Tryptyczku (MNK XVIII-102, il. 9)<sup>20</sup>, który posiada na odwrociu przyklejoną karteczkę z adnotacją, że wykopany został przez plebana Otowskiego w Gryboszowie (gmina *loco*, powiat dąbrowski, województwo małopolskie, Polska) w 1866 roku:

„Skrzydło tryptyku  
Ruskiego wykopa  
ne w Gryboszowie  
Dar X. Otowskiego  
plebana tamtejszego  
z r. 1866.”

Zachowało się jedynie prawe skrzydło z trzema świętymi niewiastami w rzędzie górnym, zwróconymi w lewą stronę, parą świętych w lewym jego narożniku oraz świętym mnichem unoszącym do góry krzyż i obejmującym drobną postać. Święte niewiasty i para świętych u dołu skierowani są ku nieistniejącej kwatrze środkowej, natomiast święty z krzyżem i dziecko ujęci są frontalnie. Inskrypcje oraz charakter postaci pozwala je rozpoznać. U góry są to zatem: Święta Męczennica



Il. 10. Tryptyczek, Święci, Moskwa, k. XVIII w., mosiądz, odlew, emalia, 6,7×9,5×0,2 cm (wg.: Гнутова, Зорова 2000. Кат. № 203)

Paraskewa („С М ПАРАКОВЕ”); Święta Męczennica Katarzyna („С М”) i Święta Męczennica Barbara („С М БАРБАПА”); u dołu: św. Grzegorz Teolog (ros. „Bogosłow”) z Nazjanzu oraz św. Jan Chryzostom, po prawej – św. Julita i Kiryk.

Analogię dla tej kwatery odnajdujemy ponownie w zbiorach Muzeum im. Andreja Rublowa (il. 10), przy

<sup>20</sup> Tryptyczek (fragment: skrzydło prawe: Święci), Moskwa, XIX w., mosiądz, odlew cyzelowany, emalia biało-niebieska, 4,9–5,0×4,6×0,2 cm, wykopany w Gryboszowie i ofiarowany przez tamtejszego plebana ks. Henryka Otowskiego Akademii Umiejętności w Krakowie w 1866 r., w MNK od 1902 r., MNK XVIII-102.



Il. 11. Gręboszów, kościół parafialny, rysunek ołówkiem na kalce, 15,8×17,6 cm, XIX w., z Teki Maksymiliana Cerchy (1818–1907), Muzeum Narodowe w Krakowie

Dunajca do Wisły, z kościołem parafialnym z połowy XVII w. (Słownik Geograficzny... 1881. S. 408) (il. 11) oraz o ks. Henryka Otowskiego (zm. 1904), proboszcza gręboszowskiego w latach 1959–1893, srogiego kaznodzieję, znanego z patriotycznych kazań, z którym zawarł swego czasu znajomość Stanisław Wyspiański (Karaś 2016)<sup>22</sup>.

Proboszcz uczynił wiele dla powiększenia i uświetnienia kościoła. Wiadomo, że z jego inicjatywy w 1863 roku dobudowano do kościoła kaplicę św. Anny, podwyższono wieżę i sprawiono piękny dzwon (Bojko 1911a. S. 14). Środki na ten cel miał ofiarować Józef hr. Załuski,

czym w tym przypadku pełni ona rolę środkowej części tryptyczku, zwieńczona kwadratowym uchwytem, wypełnionym motywem wizerunku Chrystusa na chustcie<sup>21</sup>. Zabytek krakowski ze zrozumiałych względów, jako że wydobyty z ziemi, jest zdecydowanie gorzej zachowany. W przykładzie moskiewskim skrzydła tryptyczku są wąskie i wypełnione półpostaciami archaniołów, apostołów i wybranych świętych, w przemyślany sposób ze sobą zestawionych tak, że np. w górnym rzędzie lewego skrzydła archanioł Michał i apostoł Piotr odpowiadają umieszczonym w górnym rzędzie prawego skrzydła archaniołowi Gabrielowi i apostołowi Pawłowi. Poniżej odpowiednio zestawieni zostali św. Bazyli Wielki z wielkim męczennikiem Jerzym naprzeciwko Grzegorza Teologa z Nazjanzu i wielkiego męczennika Demetriusza, a w najniższym rzędzie – św. Jan Chryzostom i Piotr metropolita naprzeciw św. Atanazego i świętego męczennika Błażeja.

Wracając do miejsca odnalezienia obiektu, wiadomo skądinąd, że chodzi o Gręboszów położony u ujścia

generał wojsk polskich w czasie powstania listopadowego, były adiutant cara Aleksandra I, a następnie Mikołaja I w armii Królestwa Polskiego, zarazem kolarz kościoła. Prace wykonali parafianie.

Plakieta wydobyta została z ziemi w 1866 roku. W tymże roku zmarł w Krakowie generał Załuski, którego pochowano przy kościele gręboszowskim. Wówczas to również przeprowadzono prace ziemne w celu wybudowania kaplicy północnej św. Józefa dla pomieszczenia grobu generała: „Gdy w roku 1866 umarł Załuski, żona jego Zofja, z Przerembskich, dała materiał na północną kaplicę św. Józefa, a parafia – siły ręcznej i ciągłej. Taż hrabina zbudowała nad grobem swego męża piękny pomnik, który wykonał Michał Korpał, znany rzeźbiarz krakowski, podług modelu Ludwika Otowskiego” (Bojko 1911a. S. 14; zob. też Bojko 1959. S. 63–64), czyli brata księdza Otowskiego<sup>23</sup>.

Inne prace ziemne prowadzono przy kościele w związku z powiększaniem prezbiterium w latach 1871–1873 (Bojko 1911a. S. 14), rozbudowanego dzięki

<sup>21</sup> Tryptyczek, Święci, Moskwa, k. XVIII w., mosiądz, odlew, emalia, 6,7×9,5×0,2 cm (Гнутава, Зотова 2000. Кар. № 203).

<sup>22</sup> <http://kamena-czasopismo-internetowe.com/?tag=zly-sasiad>: odsłona z dn. 17.08.2016. Osobiste przygody ks. Otowskiego miał wykorzystywać Wyspiański w tragedii „Klątwa”.

<sup>23</sup> Grobowiec wykonano dopiero w 1873 roku – <http://www.napoleon.org.pl/index.php/festum-omnium-sanctorum/pamiatki-napoleonskie-w-polsce/626-jozef-zaluski-przyczynek-do-biografii>: odsłona z dn. 17.08.2016.

nadaniu Dymona z Zapasternicza zmarłego w 1872 roku. Donator ofiarował kościołowi 3 morgi gruntu, dzięki czemu „umożliwił budowę drugiej połowy prezbiterium” (Bojko 1911b. S. 24). Wiadomo o tym z tablicy, którą fundował „pomny dobrodziejstwa” ks. Henryk Otowski. Książd fundował także ołtarz w 1871, zaś przy usuwaniu starego znaleziono piękny stary obraz Matki Boskiej ze srebrną tabliczką, przedstawiającą postać klęczącą przed wizerunkiem Matki Bożej (Bojko 1911b. S. 28; zob. Banach 2012. S. 17, przyp. 16). Nastawę wielkiego ołtarza wykonał Rotter ze Szczucina (Banach 2012. S. 17, przyp. 14).

W tymże kościele umieszczono w końcu tablicę ks. Henryka Otowskiego (1823–1904). Charakter plakiety wskazuje na to, że mogła powstać z końcem XVIII – początkiem XIX w., natomiast trudno stwierdzić, w jaki sposób trafiła do ziemi gręboszowskiej i z którego dokładnie miejsca ją wydobyto. Jak zapisał w początkach XX w. miejscowy kronikarz Jakub Bojko „pamiętek starych, mogli itp. nie ma ani w Gręboszowie, ani w okolicy” (Bojko 1911a. S. 15). Intrygujące jest natomiast jego kolejne stwierdzenie, iż „W sąsiedniej wiosce

Biskupicach są okopy, które roku 1849 usypali Moskale, wracając tędy z Węgier, a których przy tej pracy kilku zmarło. Było ich w owym czasie mnóstwo na kwaterach tak w Gręboszowie, jak i w okolicznych wioskach” (Bojko 1911a. S. 15). I tu może znajdujemy źródło pochodzenia skrzydła tryptyku, który trafić tu mógł wraz z żołnierzem rosyjskim, zmarłym przy kopaniu pobliskich okopów. Powodem zgonów mogło być nie tyle wycieńczenie, co panująca wówczas epidemia cholery, towarzysząca wojskom rosyjskim już w trakcie przeprawy na Węgry, gdzie miały stłumić tamtejsze powstanie.

Poprzestając na powyższych przykładach można wskazać, że tych kilka – częściowo domniemych, a częściowo ujawnionych – historii na temat pochodzenia dewocjonałów rosyjskich otwiera perspektywę nowych interpretacji zabytków znajdujących się często już od dawna w zbiorach muzealnych, dzieł raczej skromnych, może mało efektownych, lecz o bogatych treściach i interesującym kontekście historycznym.

W podsumowaniu można pokusić się o zaprezentowanie domniemych losów analizowanych dewocjonałów w formie tabeli:

<i>Dzieło, miejsce przechowywania</i>	<i>Miejsce i czas powstania</i>	<i>Domniemy czas, okoliczności i miejsce zagubienia</i>	<i>Czas i miejsce odnalezienia</i>
Tryptyczek, <i>Deesis</i> , Moskwa, k. XVIII-1. ćw. XIX w., drewno, tempera (?), 18,8×35,1×3,5 cm (z ramą); 9,4×25,5 cm (bez ramy), Kraków, Skarbiec katedry wawelskiej	Moskwa, k. XVIII – 1. ćw. XIX w.	Powstanie listopadowe 1831: bitwa oddziału generała Jana Skrzyneckiego z korpusem rosyjskim generała Grigorija Rosena pod Dębem Wielkim (Mazowsze) 31 marca 1831	31 marca 1831, Dębe Wielkie (Mazowsze)
Tryptyczek (fragment – skrzydło prawe: Święci), 4,9–5,0×4,6×0,2 cm, Muzeum Narodowe w Krakowie, MNK XVIII-102	Moskwa, k. XVIII – 1. poł. XIX w.	1849, prace Rosjan przy budowie okopów w Biskupicach, pobyt na kwaterach w Gręboszowie	1866, Gręboszów (Małopolska)
Medalionik, Zaśnięcie Marii, 3,0×3,7×0,3 cm, Muzeum Narodowe w Krakowie, MNK XVIII-465	Rosja?, XIX w.	1863, kampania wołyńska generała Edmunda Różyckiego i potyczki z Rosjanami; Wojna polsko-bolszewicka 1919–1920 (?)	3 grudnia 1920, Lubar (Wołyń)
Tryptyczek (fragment – skrzydło środkowe: <i>Deesis</i> ), Moskwa, 1. poł. XIX w., 7,2×4,5×0,2 (z zaczepem – 0,7) cm, znaleziony w Radkowie, przekazany do Muzeum Regionalnego w Tomaszowie Lubelskim 16 lutego 2015, nr inw. – MT/793/S	Moskwa, 1. poł. XIX w.	11 marca 1864, potyczka oddziału majora Rokitnickiego z patrolem rosyjskim	2015, Radków (Lubelszczyzna)
Tryptyczek, <i>Deesis</i> , 19,1–19,3×6,9–7,4 (8,0 – z uchwytem)×0,4–0,7 cm, Muzeum Narodowe w Krakowie, MNK XVIII-246	Moskwa, 2. połowa XIX w.	Okupacja Lwowa przez Rosjan, 3–4 września 1914 – 20 czerwca 1915	1916, okopy rosyjskie pod Lwowem

## BIBLIOGRAFIA

- Banach R., ks.*, Na stulecie obrazu Matki Bożej Gręboszowskiej // *Gazeta Gręboszowska*. 58 (czerwiec). 2012.
- Bojko J.* Nieco o mojej wiosce rodzinnej! // *Tydzień. Dodatek Literacko-Naukowy Kurjera Lwowskiego*. 2 (11 styczeń). 1911a. S. 12–41.
- Bojko J.* Okruszyny z Gremboszowa. Lwów: Macierz Polska, 1911b.
- Bojko J.* Ze wspomnień. Warszawa: Ludowa Spółdzielnia Wydawnicza, 1959.
- Czyżewski K.* Marsowe echa w katedrze krakowskiej // Na znak świetnego zwycięstwa. W sześćsetną rocznicę bitwy pod Grunwaldem [katalog wystawy, Zamek Królewski na Wawelu, 15.07–30.09.2010]. D. Nowacki (red.). Kraków: Zamek Królewski na Wawelu, 2010. S. 53–88.
- Gnutova S., Ruzsa Gy., Zotova E.* Prayers Locked in Bronze. Russian Metal Icons: [500 Russian Metal Icons from the Central Museum of Old Russian Culture and Art named after Andrei Rublyov (Moscow) and from Hungarian Public Collections; catalogue of exhibition, Museum of Applied Arts (Budapest), 26 April – 10 July 2005]. Budapest: Museum of Applied Arts, 2005.
- Graff G.* Huculska kolekcja Heleny Dąbcańskiej w Muzeum Etnograficznym w Krakowie – sylwetka kolekcjonerki // *Huculszczyzna, jej kultura i badacze*. J. Stęszewski, J. Cząstka-Kłapyta (red.). Kraków: Centralny Ośrodek Turystyki Górskiej PTTK, 2008. S. 127–136.
- Helena Dąbcańska-Budzynowska: Pamiętnik. J. Fijałek (oprac.) // *Rocznik Biblioteki PAN w Krakowie*. 9. 1963. S. 307–360.
- Karaś R.* Tło, odc. 2 // *Kamena Czasopismo Internetowe*. 37. 2016: <http://kamena-czasopismo-internetowe.com/?tag=zly-sasiad>: odsłona z dn. 17.08.2016.
- Kobrzaniecka-Sikorska G.* Elementy kultury artystycznej staroobrzędowców z uwzględnieniem zbiorów polskich – ikony, miedziane odlewy, barwne rysunki // *Zeszyty Muzeum Warmii i Mazur*. 4. 2000. S. 63–76.
- Kobrzaniecka-Sikorska G.* Mosiężne ołtarzyki, ikony i krzyże Staroobrzędowców w zbiorach Muzeum Warmii i Mazur // *Zeszyty Muzeum Warmii i Mazur*. 3. 1999. S. 1–104.
- Kobylarczyk K.* Wejdz na szlak! Kraków: Małopolski Instytut Kultury, 2013.
- Kruk M. P.* „Deisus dawną zwyczajną robotą y malowaniem” – kilka uwag na marginesie inwentarzy cerkiewnych // *Ars Graeca. Ars Latina. Studia dedykowane Profesor Annie Różyckiej-Bryzek. W. Bałus i in.* (red.). Kraków: Wyd. Uniwersytetu Jagiellońskiego, 2001. S. 231–244.
- Kruk M. P., Sulikowska-Gąska A., Wołoszyn M.* Sacralia Ruthenica. Early Ruthenian and Related Metal and Stone Items in the National Museum in Cracow and National Museum in Warsaw / *Dzieła staroruskie bądź z Rusią związane z metalem i kamieniem w Muzeum Narodowym w Krakowie i w Muzeum Narodowym w Warszawie*. Warszawa: Państwowe Muzeum Archeologiczne, 2006.
- Słownik geograficzny Królestwa Polskiego i innych krajów słowiańskich*. T. 2. F. Sulimierski, B. Chlebowski, W. Walewski (red.). Warszawa: nakładem F. Sulimierskiego i W. Walewskiego, 1881.
- Wiech S.* „Krwí przelanej cześć”. Rzecz o roku 1863 [s.a.]: <http://powstaniestyczniowe.nck.pl/?p=253>: odsłona z dn. 14.07.2016.
- Гнүтова С. В.* «Крест святой, надежда искупления моего...» // *Гнүтова С. В., Зотова Е. Я.* Кресты, иконы, складни. Медное художественное литье XI – начала XX века из собрания Центрального музея древнерусской культуры и искусства им. Андрея Рублева. М.: Интербук Бизнес, 2000. [С. 5–16].
- Гнүтова С. В., Зотова Е. Я.* Кресты, иконы, складни. Медное художественное литье XI – начала XX века из собрания Центрального музея древнерусской культуры и искусства имени Андрея Рублева. М.: Интербук Бизнес, 2000.
- Зотова Е.* Страницы истории старообрядческой меднолитой пластики // *Gnutova S., Ruzsa Gy., Zotova E.* Prayers Locked in Bronze. Russian Metal Icons: [500 Russian Metal Icons from the Central Museum of Old Russian Culture and Art named after Andrei Rublyov (Moscow) and from Hungarian Public Collections; catalogue of exhibition, Museum of Applied Arts (Budapest), 26 April – 10 July 2005]. Budapest: Museum of Applied Arts, 2005. С. 18–29
- Корзухина Г. Ф., Пескова А. А.* Древнерусские энколпионы. Нагрудные кресты-реликварии XI–XIII вв. Труды Института истории материальной культуры РАН 7. СПб.: Петербургское Востоковедение, 2003.
- Краткие жития святых на весь год. Издание редакции «Воскресное чтение». Варшава: Синодальная тип., 1929; репринт: М.: Моск. Свято-Данилов ставропигиал. мужской монастырь, Б. г. [1993].
- Образы и символы старой веры: памятники старообрядческой культуры из собрания Русского музея: [каталог выставки]. О. В. Алексеева (авт.-сост.). Альманах. Русский музей 217. СПб.: Palace Editions Graficart, 2008.
- Пескова А. А.* Древнерусские энколпионы XI–XIII веков в русле византийской традиции // *Ставрографический сборник*. Кн. 3: Крест как личная святыня. С. В. Гнүтова (ред.-сост.). М.: Древлехранилище, 2005. С. 134–183.

## ЗОЛОТЫЕ БРАСЛЕТЫ РУСОВ IX–XI вв.: ТЕКСТЫ, ВЕЩИ И ФУНКЦИИ

МАССИВНЫЕ ЗОЛОТЫЕ БРАСЛЕТЫ эпохи викингов с несомкнутыми или «завязанными» концами хорошо известны в восточноевропейских кладах. Классическими следует считать находки из Киева (клады у Пустынно-Никольского монастыря 1851 г., в усадьбе Гребеновского 1889 г., в усадьбе Бродского 1899 г., в усадьбе Сикорского 1913 г.: Корзухина 1954. С. 83, 118–119, 90–91, 83–84, №№ 12, 99, 30, 13; Жилина 2014. С. 197, 256–259, 218), с. Великоселецкого Полтавской губернии (клад в усадьбе Игнатко 1903 г.: Корзухина 1954. С. 93, № 38), Чернигова (клад у Елецкого монастыря 1848 г.: Корзухина 1954. С. 92, № 35; Жилина 2014. С. 219) и Полоцка (клад 1984 г. на Нижнем Замке: Еремеев 2012. С. 292–295; Еремеев 2015. С. 102–108; Жилина 2014. С. 215, № 238). По совокупности аналогий и данным контекстов наиболее ранние из них должны быть датированы второй половиной IX – началом X в., наиболее поздние – серединой XI в. Киевский браслет из клада 1889 г. – в точности того же типа, что и пара браслетов из Киевского клада 1913 г. – недавно экспонировался на выставке памятников древнерусского ювелирного искусства в Русском музее (Новаковская-Бухман 2015. С. 8, 37, № 54).

Предлагаемая заметка посвящена формулировке ответа на вопрос о функциональной атрибуции золотых браслетов. Этот ответ основан на сопоставлениях общеизвестных фактов, многократно приводившихся и анализировавшихся в специальных публикациях, посвященных семиотике (формам реализации, семантике и прагматике) института *клятвы / роты* древнейших русов в том виде, в каком этот институт отражен в летописных текстах русско-византийских договоров X в. Наибольшее значение имеют исследования последних полутора десятилетий (Фетисов 2001; Фетисов 2002; Stein-Wilkeshuis 2002; Стефанович 2006; Введенский 2006; Губарев 2013; Еремеев 2015. С. 102–108; Роменский 2016); сюда же следует добавить новейшие рассмотрения скандинавского материала (Eriksen 2014; Губанов 2016. С. 38, 67–68, 78, 171, 190, 205) и особенно – объемные синтезы Е. А. Мельниковой, выполненные в сравнительном и историко-генетическом аспектах (Мельникова 2012; Мельникова 2014).

Золотые браслеты как атрибут воинского убора и знак принадлежности к высшему слою дружинной аристократии до сих пор не получили общепринятой и однозначной интерпретации в свете письменных свидетельств о культуре русов IX–X вв. (ср., однако, важные высказывания Г. Ф. Корзухиной [Корзухина 1954. С. 54–55] с моими замечаниями [Кулешов 2012. С. 157]). Так, Н. Г. Жилина не выделяет золотые браслеты из общей массы ювелирных изделий (Жилина 2014. С. 19 и др.), притом что золотых вещей IX–X вв. в Восточной Европе эпохи викингов известно вообще чрезвычайно мало (Ениосова 2007). В то же время, свою точку зрения формулирует на широком сравнительном материале И. И. Еремеев: «Золотые украшения играли большую роль в обрядовой языческой жизни представителей высшей социальной страты Руси» (Еремеев 2015. С. 104). Между тем, после сопоставлений М. Стен-Вилкесхейс, А. М. Введенского (Введенский 2006. С. 924), блистательной работы Е. А. Мельниковой о «клятвенных кольцах» скандинавов и русов эпохи викингов (Мельникова 2014) и убедительных для меня комментариев И. И. Еремеева к фрагментированным предметам из Полоцкого золотого клада 1984 г. (Еремеев 2015. С. 102–108) имеются все основания считать вопрос о значении и функциях таких золотых браслетов в основном (или даже полностью) решенным. Искомое решение обосновывается на пути мелких уточнений к выводам, сделанным Е. А. Мельниковой в заключительных абзацах ее статьи и И. И. Еремеевым в соответствующем месте его монографии.

### ОБРУЧЬ ~ СИВАР ~ ДАСТ.БАРАНДЖИН VS. ЗОЛОТО ~ \*ΧΡΥΣΟΣ

В летописных текстах интересующие нас золотые браслеты обозначаются двумя способами. Какими?

Г. Ф. Корзухиной принадлежит следующее наблюдение: «Впервые термин *обруч* встречается в „Повести временных лет“ в договоре Игоря с греками в 945 г. <...> Термин *обруч* в данном контексте мог обозначать как шейную гривну, так и браслет. Из дальнейшего текста „Повести временных лет“

видно, что эти обручи были золотыми» (Корзухина 1954. С. 54).

Речь идет о следующих местах (по тексту Лаврентьевской летописи в моем переводе на современный русский язык): «А некрещенные русы снимают свои щиты, обнаженные мечи, *обручи* и другие предметы вооружения и клянутся соблюдать все, о чем написано в этом договоре. <...> На следующий день Игорь призвал послов и пошел [с ними] на холм, где стоял [идол] Перуна. Сняв предметы своего вооружения, щиты<sup>1</sup> и *золото*, Игорь и его люди поклялись» (Лаврентьевская летопись. Стб. 53–54).

Я полагаю, что вопрос о значении слова *обручь* в первом контексте должен решаться именно в пользу браслетов (Кулешов 2012. С. 157) на основании

(1) этимологии слав. *\*obrъcъ* — описательного обозначения ‘украшения, **об**нимающего нижнюю часть **руки**’, имеющего балтийские соответствия лит. *apirankis apyrankė*, лтш. *apriuce* – ‘то же’ (Кулешов 2012. С. 164–165, там же ссылки),

(2) и в соответствии с показаниями анонимного арабского источника второй половины или конца IX в. о помещении в могилу умершего русского нобиля (Ибн Рустах: араб. *ал-джалил мин-хум* ‘один из их благородных [мужей]’, Гардизи: перс. *мард-э бузург* ‘один из высокопоставленных мужей’) «его золотого браслета, который он носил [при жизни]» (Ибн Рустах: араб. *сивару-ху аллази кана йалбасу-ху мин захаб*; Гардизи: перс. *даст.баранджйн* ‘запястный браслет’ – без указания на металл) (Кулешов 2012. С. 157–158, прим.).

Согласно И. И. Еремееву, «есть все основания полагать, что в описании первой клятвы, принесенной русскими послами в Константинополе в 944 г., под упомянутыми летописью „обручами“, которые полагалось по русскому обычаю снять с себя во время обряда, подразумеваются золотые браслеты, подобные украшениям из полоцкого и киевского кладов. <...> Но утверждать это с полной уверенностью мы, разумеется, не можем — ведь о материале, из которого изготовлены „обручи“-браслеты, в летописи на этот раз ничего не сказано прямо» (Еремеев 2015. С. 105–106). Этот вывод требует единственного уточнения в следующем: как раз то, что *обручи* были

именно *золотыми*, мы можем утверждать с полной уверенностью и определенностью, ибо такова точка зрения составителя Повести временных лет, внесшего данные о договоре Игоря с византийцами и его клятве в летописный текст. Упоминания *обручей* и *золота* входят в памятнике в единый текстовый блок: в Лаврентьевском списке, например, их разделяют всего лишь 22 строки на одном листе (Отдел рукописей РНБ, Санкт-Петербург, Ф. IV. 2. Л. 14).

Таким образом, золотые браслеты в XI–XII вв. назывались по своей форме и месту ношения – *обручами*. Однако уже во втором из приведенных летописных текстов такие браслеты названы просто *золотом*; тот же самый способ обозначения налично и в следующем фрагменте (договор Святослава Игоревича с греками 971 г., текст клятвы, в моем переводе): «Если же мы нарушим [какие-то] из вышеупомянутых [обязательств], да будем я, мои дружинники и мои подчиненные прокляты богом, в которого веруем <...>, расколоты, как *золото*, и зарублены своим [же] оружием», т. е. расколоты, как *золотые браслеты* (ср.: др.-исл. *Gullhringar* ‘золотые кольца’) (ср.: Лаврентьевская летопись. Стб. 73).

Всестороннему анализу выражения *колоти яко золото* посвящена специальная статья А. М. Введенского (Введенский 2006), в которой, однако, недостаточно полно проведена следующая линия рассуждений: что *золото* здесь следует понимать в первую очередь как ‘золотые предметы’, и лишь во вторую – как ‘золото вообще’ (Срезневский 2003. Стб. 996–996 sub золото; Виноградова 1967. С. 132–133, sub злато 1; Бархударов 1979. С. 57–58, sub золото 3; Аванесов 1990. С. 401–402, sub золото). Правдоподобна реконструкция прототипа *\*χρῦσός* ‘золото’ с теми же значениями ‘золото; золотые предметы’<sup>2</sup> – или (менее ожидаемо) *\*τὰ χρῦσία* ‘золотые изделия’ в греческом оригинале договора.

И. И. Еремеев пишет по этому поводу следующее: «У археолога, хорошо знакомого с практикой использования на Руси и в Скандинавии золотых украшений, возникает вопрос: не следует ли нам действие *колоти золото* воспринимать буквально в смысле ‘разрубать, раскалывать’ золото?»<sup>3</sup> Ведь, сопоставив формулировки всех клятв, можно догадываться, что

<sup>1</sup> В тексте — в ед. ч. *щитъ* (с утратой вертикальной черточки буквы *ы* перед последующей гласной буквой: щиты > щить), что явно требует исправления по аналогии с предшествующим контекстом и ввиду смыслового множественного числа (*Игорь и его люди*).

<sup>2</sup> Ср., например, сходное словоупотребление в известном месте у Геродота: *χρῦσα ποιήματα* ‘золотые изделия’ этиологической легенды скифов — плуг с ярмом, секира и фиала — в последующих строках пятикратно названы *ὁ χρῦσός ἱρός* ‘это священное золото’ или просто *ὁ χρῦσός* ‘это золото’ (Herodoti Historiae 4.5.1–4.7.2; см.: Доватур, Каллистов, Шишова 1982. С. 100–101).

<sup>3</sup> Можно добавить, что и современном русском языке *колоть* в этом значении сохранилось в выражениях *колоть дрова* и *колоть орехи*.



речь идет именно о золотых кольцах-браслетах и, вероятно, гривнах. Представителями дружинной верхушки они носились на теле и играли роль оберегов, приравниваясь к защитному вооружению. Эти украшения, как и щиты, положено было слагать с себя на время принесения клятвы. В том, что киевский князь и высокопоставленные члены его свиты, расплачиваясь с приближенными, за свою жизнь разрубали (кололи) множество золотых колец — не может быть никаких сомнений. Вряд ли следует сомневаться и в том, что в представлениях русов-язычников, превращаясь в обычное средство платежа, расколотое, потерявшее свою целостность кольцо теряло и свою охранительную силу, как бы умирало. Не говорит ли нам клятва Святослава о том, что в языческом мифологическом сознании руси образу „изсеченного“, расчлененного мечом мертвого тела соответствовал образ *колото*, расчлененного „обруча“-оберега, потерявшего свои магические свойства? Не нашел ли этот дружинный мифологический образ отражения в клятвенном ритуале? Святослав и его окружение, как мне кажется, зарекаются быть расколотыми, разрубленными, как свои золотые запястья и гривны» (Еремеев 2015. С. 107).

#### К СТРУКТУРЕ И СЕМАНТИКЕ РИТУАЛА КЛЯТВЫ РУСОВ X в.

Продолжим линию рассуждений И. И. Еремеева конспективным сравнением контекстов, относящихся к ситуациям летописных русских *клятв / рот* X в., и поддержим структурно-функциональный подход А. А. Фетисова (Фетисов 2001; Фетисов 2002). Договоримся считать сведения об этих клятвах воспроизводящими некую единую (инвариантную) структуру с нормативным набором элементов, представленную текстовыми фиксациями разной природы (древнерусская устная традиция vs. перевод с греческого) и разной полноты.

1. Клятва Олега («рота по русскому закону») под 907 г.: клянутся оружием, Перуном («богом своим») и Волосом («скотым богом»); налицо устная традиция в чистом виде (Лаврентьевская летопись. Стб. 32).

2. Клятва Олега под 912 г.: клянутся по закону «нашего народа» (Лаврентьевская летопись. Стб. 37).

3. Клятва Игоря в Византии 944 г.: (а) крещенные клянутся верой («да не имуть помощи ѿ Бога»), свободой («да будет рабъ въ весь вѣкъ в будущи») и жизнью, отнятой собственным оружием («да за-

колень будетъ своимъ вружьемъ»); (б) некрещенные снимают свои щиты, обнаженные мечи, *обручи* (браслеты) и другие предметы вооружения (т.е. браслеты прямо трактованы в одном ряду со щитами и мечами как элементы воинского комплекта) и клянутся жизнью, отнятой собственным оружием («да будетъ достоинъ своимъ вружьемъ ѿмрети») и верой («да будетъ клатъ ѿ Бога», вставка из устной традиции: «и ѿ Перуна») (Лаврентьевская летопись. Стб. 53).

4. Клятва Игоря на святилище Перуна: князь и его дружина снимают свое оружие, щиты, золото и клянутся (Лаврентьевская летопись. Стб. 54).

5. Клятва Святослава в Доростоле в 971 г.: клянутся верой («да имѣемъ клатву ѿ Бога въ его же вѣруемъ», вставка из устной традиции: *в Перуна и в Волоса, скотья бога*), сакральными кольцами и жизнью, отнятой собственным оружием («да будемъ колоти яко золото и своимъ вружьемъ да исѣчени будемъ») (Лаврентьевская летопись. Стб. 73).

Ритуал имеет обычную трехчастную структуру: (1) прибытие на сакральное место, (2) чтение перечня обязательств, заключаемое произнесением формулы клятвы над отделенными от владельцев личными браслетами и предметами вооружения, (3) выход из ритуала (с надеванием снятого и оставлением места принесения клятвы). По общим основаниям правдоподобно предположить, что произнесение клятвы одновременно должно было сопровождаться знаками невербальной связи со снятыми личными предметами (протягиванием к ним руки, ладони, пальца и/или взглядом) либо знаками подчеркнутого разрыва с ними (отворачиванием и/или закрытием глаз).

Наиболее важным представляется соответствие между элементами «вещного» плана выражения клятвы и ее нормативным текстом. В последнем налицо четыре высших ценности, утрата которых понимается как тяжелейшая санкция за нарушение клятвы:

(1) божественная благодать и ее утрата — божественное проклятье (настойчивые упоминания имен Перуна и Волоса добавлены из устного предания; в греческих оригиналах договоров 944 и 971 гг. здесь, несомненно, читались только ὁ Θεός ‘Бог’ и/или ὁ Κύριος ‘Господь’: ср. др.-сканд. рунич. **guf** ‘Бог’ на многочисленных монетных граффити эпохи викингов);

(2) свобода и ее утрата — вечное рабство (с пометкой, что этим клянутся крещенные русы);

(3) целостность (физическое здоровье?) и ее утрата – уничтожение кольца (с пометкой, что этим клянутся некрещенные русы), соответствующее, по убедительному объяснению И. И. Еремеева, расчлениению тела клятвopеступника;

(4) жизнь и ее утрата – смерть от собственного оружия (т.е. либо самоубийство, либо смертный приговор, приводимый в исполнение специальным лицом, контролирующим изъятие у приговоренного личного оружия и применение его для казни).

Последним двум ценностям соответствуют предметы — клятвенные кольца-браслеты, символизирующие защиту целостности, в том числе и целостности клятвы, и режуще-рубящее оружие (в первую очередь, обнаженные мечи, а также, по-видимому, топоры и скрамасаксы — араб. *сиккйн* ‘нож’) и щиты, символизирующие защиту жизни. Все эти предметы являются такими же неотъемлемыми участниками ритуала, как и сами клянущиеся. Предметные атрибуты клятвы (браслеты и оружие) входят в личное и сакральное пространство участников обряда и на время произнесения клятвы должны быть отделены от них, дабы удостоверить ритуал и служить порукой наказания за клятвopеступление.

Обратим внимание и на логику связи и последовательность введения упоминаемых ценностей, возможно, отражающую их иерархию: самое страшное, чего может лишиться клятвopеступник, – божественного покровительства, затем – личной свободы, затем – телесной целостности (подобной целостности круга и символизируемой поэтому кольцевидными предметами) и, наконец, самой жизни, причем через самую бесславную смерть — не от оружия противника, а от своего собственного. Не исключено, что свобода и целостность (здоровье) понимались как близкие или равноправные ценности: судя по тексту, они распределены в зависимости от признака ‘крещеный vs. некрещеный’ (впрочем, это может быть и позднейшая реконструкция летописца). Из описания культуры русов начала 920-х гг., принадлежащего Ибн Фадлану, мы узнаем, что свободному русу вменялось в обязанность быть физически здоровым. Вообще это соответствие мужественности – свободы – физического здоровья нужно считать нормативным и обязательным для малых коллективов дружинного типа<sup>4</sup>.

<sup>4</sup> Ср. припев шуточной песни начала 2000-х гг. (авторство и исполнение: группа Валдай), воспевающей бандитский быт и удивительно точно соответствующей рассказу Ибн Фадлана об обществе русов 920-х гг.: «Деньги, девушку, машину / полагается иметь / настоящему мужчине / и при этом не болеть!».

<sup>5</sup> Я согласен с замечанием А. М. Введенского: «Семантика выражения „золоти яко золото“ намного глубже» [семантики выражения *колоти яко золото*] (Введенский 2006. С. 926).

Рассматривая русские клятвы, следует обратить самое пристальное внимание на сложное переплетение реалий и фрагментов культуры X в., документированных переводными текстами и подтверждающихся аналогиями, и позднейших вставок и пояснений летописца, коренящихся в известной ему устной традиции и представлениях его эпохи.

### ЕСТЬ ЛИ В РУССКОЙ КЛЯТВЕ ТЮРКСКИЙ СЛЕД?

А. Роменский предположил, что упоминание золота в контексте клятвы Святослава отражает тюрко-монгольский обычай «клятвы на золоте» (точнее все же – клятвы на воде, в которую окунают золото), и что этот «обряд <...> русы, очевидно, заимствовали у соседних тюркских народов (скорее всего печенегов)» (Роменский 2016. С. 145–146, со ссылкой на материал, приведенный в: Юрченко 2009). Признавая, что такое же упоминание золота (т.е. золотых браслетов) в клятве Игоря 944 г. не может быть объяснено столь же просто, автор пишет: «По нашему мнению, нельзя исключить сочетания в ритуале клятвы русов и скандинавских, и восточных, тюркских элементов, явственно проявившихся в княжение Святослава Игоревича. Варяжская клятва с помощью оружия, золотых колец или обручей в 971 г. дополнилась восточным обычаем «питья с золота», поскольку интенсифицировались контакты с номадами, [фиксируется] их воздействие на правящую верхушку клана днепровских русов» (Роменский 2016. С. 146).

Это сопоставление интересно и потенциально важно для понимания летописного выражения *золоти яко золото*, с которым оно в ряде отношений хорошо коррелирует<sup>5</sup>, но которое, вне всяких сомнений, вторично по отношению к исходному выражению *колоти яко золото* (Введенский 2006. С. 921–926, там же историография). Тем не менее, объяснение А. Роменского должно быть отвергнуто по ряду причин.

Во-первых, нигде в летописных текстах нет намека на присутствие в русском ритуале воды. Во-вторых, в тюрко-монгольском материале как будто бы нет примеров на сочетание клятвы золотом, оружием, божественным благом, свободой и жизнью в рамках одно-

го ритуала. В-третьих, семантика *связи с золотом* и его роль в русской и тюрко-монгольской клятве существенно различаются. «Русская стратегия» предполагает снятие золотых браслетов на время клятвы, т. е. «сакральный разрыв» с золотом как магической субстанцией и кругом как магической формой, моделирующий опасность лишиться удачи и целостности (здоровья), тюрко-монгольская же основана на символическом «питии золота», т. е. приеме его внутрь как залога приверженности истине, как опасного яда, противоядием от которого будет лишь соблюдение клятвы<sup>6</sup>. По-моему, ничего общего.

Таким образом, казус с русской клятвой должен быть исключен из сферы древнерусско-тюркских сопоставлений. Хочу подчеркнуть, что это в общем случае никак не отменяет справедливости тезиса о «широкополосном» тюркском (хазарском, печенежском, половецком, несколько позднее – сельджукидском) влиянии на культуру ранней руси эпохи викингов и Руси домонгольского времени.

Как убедительно показал О. Л. Губарев, в русской клятве X в. нет и славянских следов (Губарев 2013). В основе своей она чисто скандинавская (Stein-Wilkeshuis 2002; Мельникова 2012; Мельникова 2014).

### ЗАКЛЮЧЕНИЕ

Итак, золотые браслеты – *обручья* и *золото* летописных текстов – являлись индивидуальной принадлежностью русских нобилей и высокопоставленных дружинников, ритуальным атрибутом принесения клятвы и элементом погребального инвентаря. В этом наборе функций они неотличимы от предметов наступательного и защитного вооружения, роль которых в клятве уже анализировалась (Фетисов 2001; Фетисов 2002).

По заключению Е. А. Мельниковой, «„обручья“, на которых языческая Русь приносит клятву соблюдать договор с Византией в 944 г., соответствуют „кольцам клятвы“ скандинавской правовой традиции. Как и Гутрум в Англии, Игорь и его воины должны были ратифицировать договор максимально значимым – в их системе ценностей – способом, каковым являлась клятва на сакральном кольце» (Мельникова 2014. С. 189). С этим выводом Е. А. Мельниковой и уже процитированными замечаниями И. И. Еремеева необходимо полностью согласиться.

Последнее, что хотелось бы уточнить, это ряд формулировок в принадлежащей Е. А. Мельниковой реконструкции взглядов летописца начала XII в. – редактора-составителя ПВЛ – на *обручи-золото*. Она пишет: «Однако кольцо как таковое не являлось предметом вооружения, и его включение в эту категорию требует объяснения. Думается, что причиной интерпретации летописцем начала XII в., а скорее, переводчиком договора с греческого языка в конце XI в. было незнание ими скандинавской обрядовой практики столетней давности и, соответственно, отсутствие четкого представления об использованном при принесении клятвы предмете. <...> Поскольку „кольца клятвы“ могли быть различного размера и надеваться на руку, то для представителей иной культуры, видевших их воочию, было естественно воспринимать их как браслеты-украшения; для летописца же или переводчика, уже не встречавших их в реальной жизни, но описывавших клятву на предметах вооружения (мечах, щитах), было естественно связать их с браслетами-наручами, „обручьями“ их времени, которые являлись частью воинского доспеха» (Мельникова 2014. С. 189).

В свете данных о хронологии наиболее поздних золотых дружинных браслетов (встречаются в кладах середины XI – первой трети XII в.: Киев 1899 г., Великоселецкое 1903 г., Чернигов 1848 г.), невероятно, что летописцу была малознакома эта категория предметов. Главную неопределенность вносил эквивалент, читавшийся в оригинальных текстах договоров (*χρυσός* ‘золото; золотые предметы’ или нечто подобное), а также столкновение устной традиции (к концу XI в. уже значительно преобразованной) об обрядовой стороне русо-византийской «дипломатии» с документально скупыми и канцелярски точными греческими текстами. По существу, летописец вынужден был решать, опираясь на доступный ему круг источников, ту же задачу реконструкции исторического нарратива, которую мы – на более широком материале – решаем в наше время. Но, повторюсь, с точки зрения функционального ряда и места в структуре ритуала, золотые браслеты в середине – третьей четверти X в. выступают как один из конститутивных элементов комплекта наступательного и защитного вооружения, а также как апотропей и символическое вместилище здоровья и жизни.

<sup>6</sup> В пользу именно такой трактовки имеется прямое свидетельство из текста Остяцкой шерти 1484 г. – русско-мансийского мирного договора (сторонами соглашения выступают вымичи и вычегодцы-вычегжане, с одной стороны, и князя югорские и кодские – с другой): «А после того всего с золота воду пили; а приговор их так же: „Кто изменить, а ты, золото, чюй“» (Бахрушин 1935. С. 86).

## БИБЛИОГРАФИЯ

- Аванесов Р. И. (гл. ред.). Словарь древнерусского языка (XI–XIV вв.). Т. 3: добродѣтельно – изжечиса. М.: Русский язык, 1990.
- Бархударов С. Г. (гл. ред.). Словарь русского языка XI–XVII вв. Вып. 6: зипунъ – яинуарий. М.: Наука, 1979.
- Бахрушин С. В. Остяцкие и вогульские княжества в XVI–XVII веках. Научно-исследовательская ассоциация Института народов Севера ЦИК СССР им. П. Г. Смидовича. Известия 3. Л.: Издательство Института народов Севера ЦИК СССР им. П. Г. Смидовича, 1935.
- Введенский А. М. Договоры Руси с греками X в.: клятва Святослава Игоревича. Проблемы интерпретации выражения «колоти яко золото» // Труды Отдела древнерусской литературы. 57. 2006. С. 916–926.
- Виноградова В. Л. (сост.). Словарь-справочник «Слова о полку Игореве». Вып. 2: Д – Копье. Л.: Наука, 1967.
- Губанов И. Б. Исландские родовые саги как источник по истории культуры и общества древней Скандинавии: исследование, тексты и переводы. СПб.: МАЭ РАН, 2016.
- Губарев О. Л. О клятвах русов и славян // *Stratum plus*. 5. 2013. С. 239–245.
- Доватур А. И., Каллистов Д. П., Шишова И. А. Народы нашей страны в «Истории» Геродота: Тексты, перевод, комментарий. М.: Наука, 1982.
- Енисосова Н. В. Золото викингов на территории Древней Руси // У истоков русской государственности. К 30-летию археологического исследования Новгородского Рюрикова Городища и Новгородской областной археологической экспедиции. Историко-археологический сборник: Е. Н. Носов (отв. ред.), А. Е. Мусин (ред.-сост.). СПб.: Дмитрий Буланин, 2007. С. 307–315.
- Еремеев И. И. Полоцкая земля // Русь в IX–X веках: археологическая панорама. Н. А. Макаров (отв. ред.). М.; Вологда: Древности Севера, 2012. С. 274–297.
- Еремеев И. И. Древности Полоцкой земли в историческом изучении Восточно-Балтийского региона (очерки истории и археологии Псковско-Белорусского Подвинья). Труды Института истории материальной культуры РАН 44. СПб.: Дмитрий Буланин, 2015.
- Жилина Н. В. Древнерусские клады IX–XIII вв. Классификация, стилистика и хронология украшений. М.: Либроком, 2014.
- Корзухина Г. Ф. Русские клады IX–XIII вв. М.; Л.: Изд-во АН СССР, 1954.
- Кулешов Вяч. С. К предыстории древнерусской платежной гривны // Материалы и исследования Отдела нумизматики. Государственный Эрмитаж. Е. В. Лепехина (науч. ред.). Труды Государственного Эрмитажа 61. СПб.: Изд-во Гос. Эрмитажа, 2012. С. 151–174.
- Лаврентьевская летопись. Полное собрание русских летописей 1. М.: Языки русской культуры, 2001.
- Мельникова Е. А. Заложники и клятвы. Процедура заключения договоров с норманнами // Именослов. История языка. История культуры. Ф. Б. Успенский (отв. ред.). Труды Центра славяно-германских исследований 2. М.: Ун-т Дмитрия Пожарского, 2012. С. 114–183.
- Мельникова Е. А. «Обручья» некрещеной Руси в русско-византийском договоре 944 г. и «кольца клятвы» древне-скандинавской правовой традиции // Средние века. 75 (3–4). 2014. С. 176–192.
- Новаковская-Бухман С. Клады Древней Руси в собрании Русского музея. СПб.: Palace Editions, 2015.
- Роменский А. Клятва на золоте в договоре Святослава с Иоанном Цимисхием // *Ruthenica*. 13. 2016. С. 142–149.
- Срезневский И. И. Материалы для словаря древнерусского языка. Т. 1: А – К. М.: Знак, 2003. (Репринт издания 1893 г.).
- Стефанович П. С. Клятва по русско-византийским договорам X в. // Древнейшие государства Восточной Европы: материалы и исследования. 2004 г.: Политические институты Древней Руси. Т. В. Гимон, Е. А. Мельникова (отв. ред.). М.: Восточная литература, 2006. С. 383–403.
- Фетисов А. А. Ритуальное содержание «клятвы оружием» в русско-византийских договорах X в. // Славяне и их соседи. XX конференция памяти В. Д. Королюка. Становление славянского мира и Византия в эпоху раннего Средневековья. Сборник тезисов. Б. Н. Флоря (отв. ред.). М.: ИСЛ РАН, 2001. С. 113–119.
- Фетисов А. А. Ритуальное содержание «клятвы оружием» в русско-византийских договорах X в. // Славянский альманах 2001. М. А. Робинсон (отв. ред.). М.: Индрик, 2002. С. 36–46.
- Цепков А. И. Вооружение викингов в IX–XI веках (по исландским сагам и «Кругу Земному»). Рязань: Александрия, 2013.
- Юрченко А. Г. Клятва на золоте: тюркский вклад в монгольскую дипломатию // Тюркологический сборник. 2007–2008: История и культура тюркских народов России и сопредельных стран. С. Г. Кляшторный (пред. редкол.). М.: Издательская фирма «Восточная литература» РАН, 2009. С. 410–423.
- Eriksen M. H. The Powerful Ring. Door Rings, Oath Rings, and the Sacral Place // *Viking worlds: things, spaces and movement*. M. H. Eriksen, U. Pedersen, B. Rundberget, I. Axelsen, H. L. Berg (eds.). Oxford: Oxbow Books, 2014. P. 73–87.
- Stein-Wilkeshuis M. Scandinavians swearing oaths in tenth-century Russia: Pagans and Christians // *Journal of Medieval History*. 28. 2002. P. 155–168.

## ПРИМЕНЕНИЕ ПОЛИПОЛЯРИЗАЦИОННОГО МЕТОДА ИССЛЕДОВАНИЙ В АРХЕОЛОГИИ

В 2006–2014 гг. В ИНСТИТУТЕ ИСТОРИИ материальной культуры Российской академии наук в Санкт-Петербурге была создана и запатентована система для оптико-электронного бесконтактного исследования минералов и органических структур методом полиполяризации<sup>1</sup>. Основное отличие этого метода от стандартных оптических методов исследования с помощью микроскопа заключается в плавном снижении интенсивности фонового излучения первичного источника (в данном случае галогенной лампы), проходящего вокруг исследуемого объекта, с целью обнаружения «забываемого» первичным источником излучения исследуемого объекта (вторичное излучение). Поскольку с помощью оптико-электронной полиполяризационной системы изучается окрашивание самого объекта, то для проведения исследований не требуется воздействия каких-либо химических реагентов на исследуемый объект, его искусственного окрашивания, использования цветных фильтров. Проведенные исследования также показали, что черный цвет присущ только углю и материалам, покрытым угольной пылью.

Метод полиполяризации получил свое название из-за большого количества одновременно исследуемых поляризационных зон изучаемого объекта. Существенным достоинством метода для археологии является крайне малый размер необходимых для анализа образцов, что практически не нарушает форму и структуру исследуемого объекта. Методика исследования состоит в сравнительном анализе фрагментов изучаемых археологических образцов с эталонами на оптико-электронной полиполяризационной системе при увеличении 500 крат. Принципы работы данного метода уже публиковались его изобретателями (Куликов, Медникова, Елихина, Миняев 2011).

Впервые данным методом проанализированы образцы тканей из памятника азиатских гуннов-сюнну I в. н. э. – могильника Ноин-Ула в северной части

Монголии (сомон Батсумбер, аймак Туве) (Куликов, Медникова, Елихина, Миняев 2012). Некрополь был исследован в 1924–1925 гг. Монголо-Тибетской экспедицией под руководством П. К. Козлова. Материалы исследований хранятся сегодня в коллекции Отдела Востока Государственного Эрмитажа. Для их изучения был создан эталонный фонд снимков полиполяризационных изображений волосяного покрова животных и волокон растительного проис-



Рис. 1. Полиполяризационное изображение шерсти современной овцы. Эталонный фонд изображений. Компьютерное увеличение в 500 раз

<sup>1</sup> Куликов В. Е., Кидалов В. Н., Медникова Е. Ю., Носов Е. Н., Шумкин В. Я. Устройство для оптикоэлектронного бесконтактного исследования минералов и органических структур. Патент № 2402753 от 27 октября 2010 г., приоритет изобретения 7 апреля 2009 г.; Куликов В. Е., Медникова Е. Ю., Миняев С. С., Носов Е. Н. Способ бесконтактного полиполяризационного исследования минералов и органических структур с различными коэффициентами пропускания. Патент № 2466379 от 10 ноября 2012 г., приоритет изобретения от 8 апреля 2011 г.



Рис. 2. Полиполяризационное изображение шерсти современного верблюда. Эталонный фонд изображений. Компьютерное увеличение в 500 раз

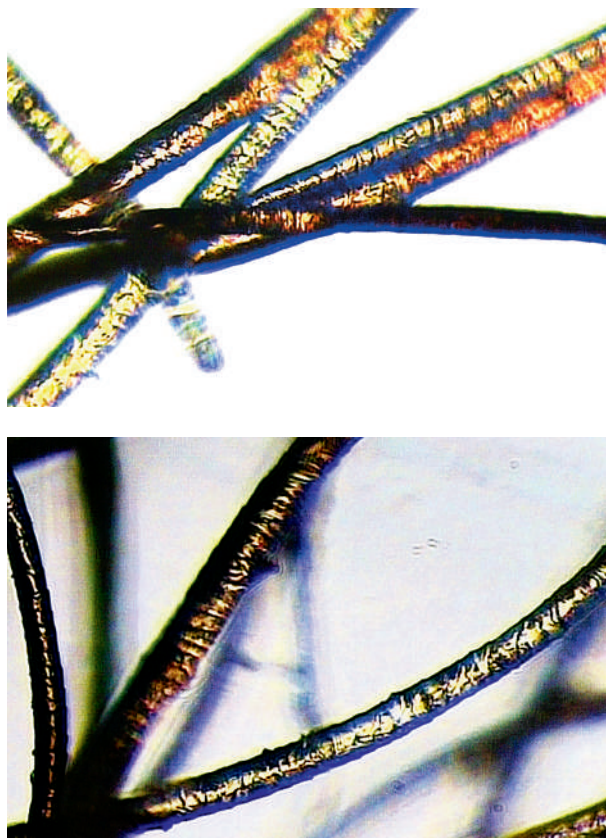

Рис. 3. Полиполяризационное изображение шерсти современного оленя. Эталонный фонд изображений. Компьютерное увеличение в 500 раз

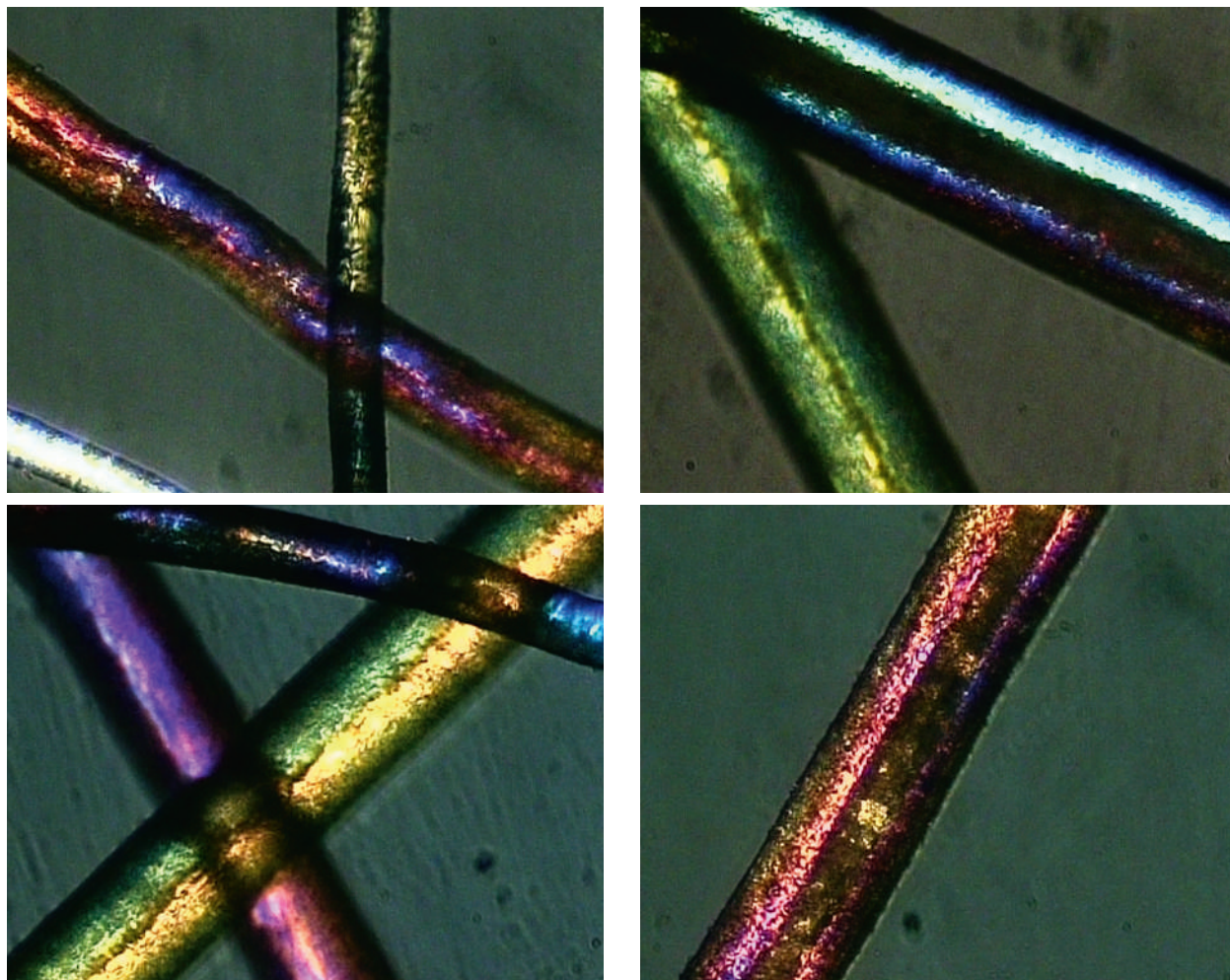

Рис. 4. Полиполяризационное изображение шерсти современной козы. Эталонный фонд изображений. Компьютерное увеличение в 500 раз

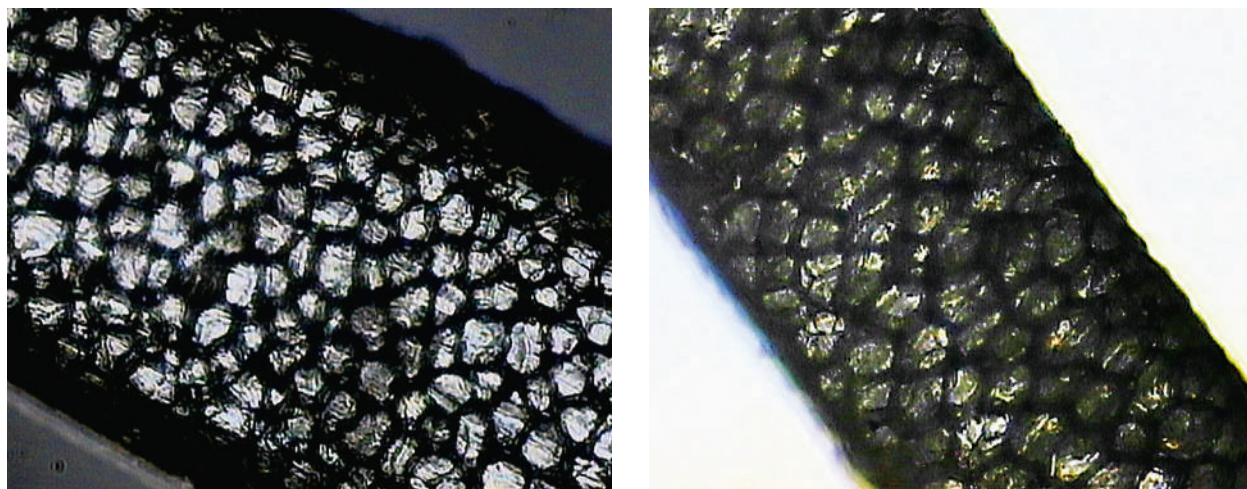

Рис. 5. Полиполяризационное изображение волокна современной конопли. Эталонный фонд изображений. Компьютерное увеличение в 500 раз

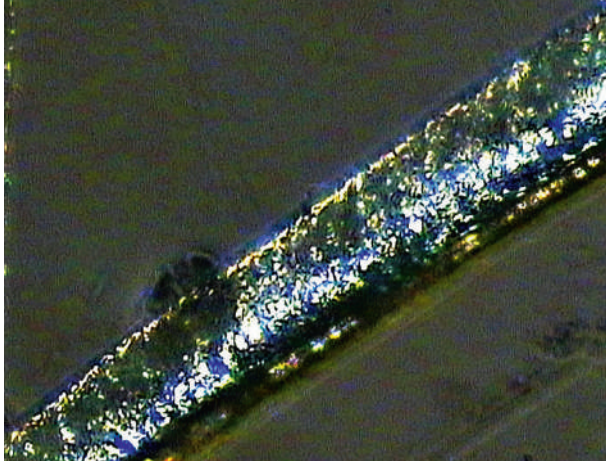

Рис. 6. Полиполяризационное изображение волокна современного льна. Эталонный фонд изображений. Компьютерное увеличение в 500 раз

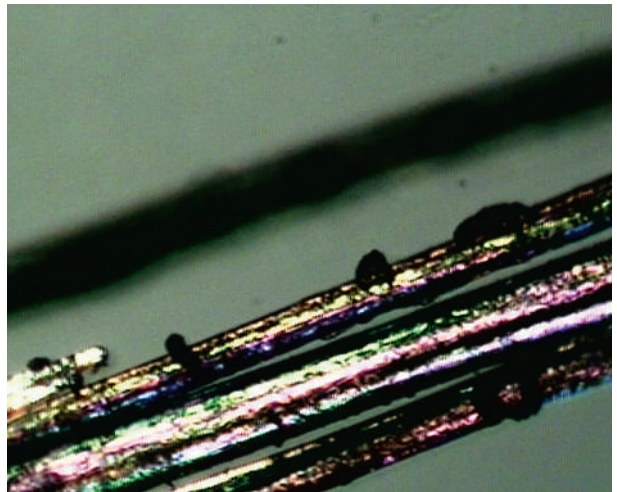
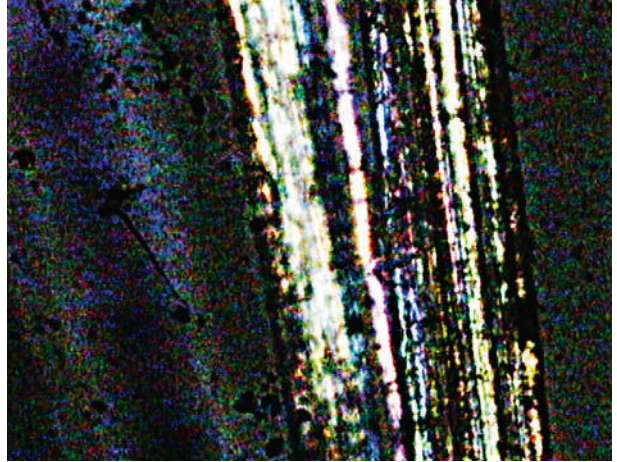

Рис. 7. Полиполяризационное изображение волокна современного хлопка. Эталонный фонд изображений. Компьютерное увеличение в 500 раз

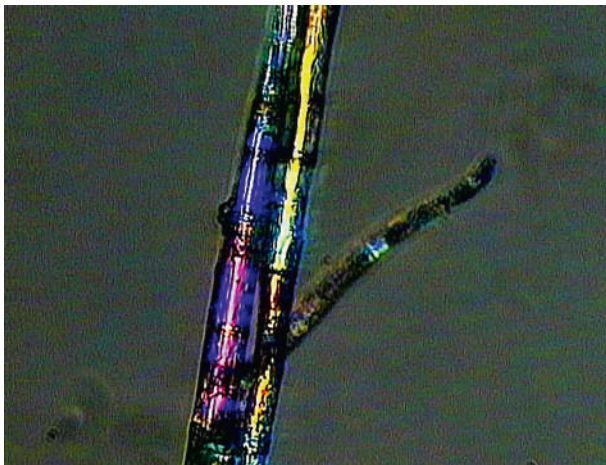
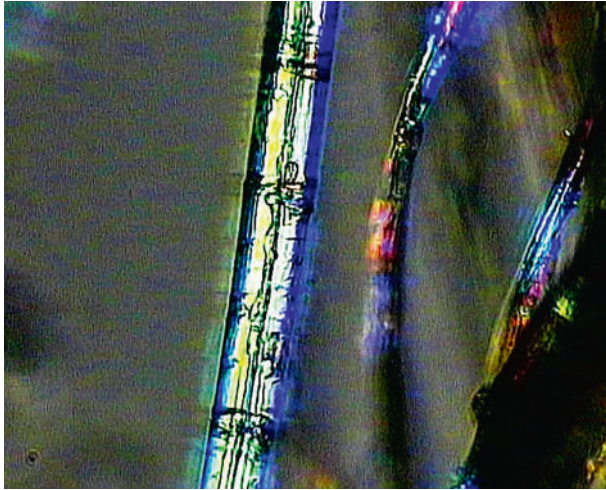

Рис. 8. Полиполяризационное изображение волокна современного шелка. Эталонный фонд изображений. Компьютерное увеличение в 500 раз

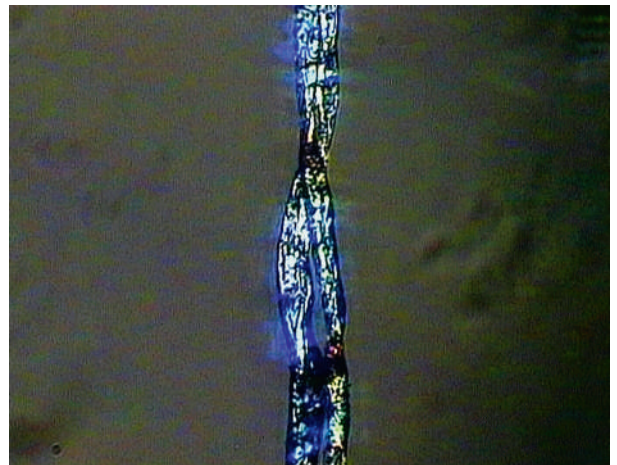

Рис. 9. Полиполяризационное изображение структуры кашинной керамики с включением нити хлопка, XII–XIII вв., Рюриково Городище, Великий Новгород, Россия. Раскопки Е. Н. Носова, 2008 г. Компьютерное увеличение в 500 раз

хождения. Часть эталонного фонда снимков (шерсть козы, овцы, верблюда, оленя, волокна конопли, хлопка, льна, шелка) представлена в иллюстрациях к настоящей статье (рис. 1–8). Эталонный фонд снимков не только позволил идентифицировать ткани из могильника, но был также использован в последующих исследованиях. Так, воспользовавшись эталонным фондом снимков, удалось идентифицировать наполнители – хлопок во фрагменте кашинной керамики XII – начала XIII в. из группы ближневосточных полуфаянсов из Ирана или Сирии, найденной в 2008 г.

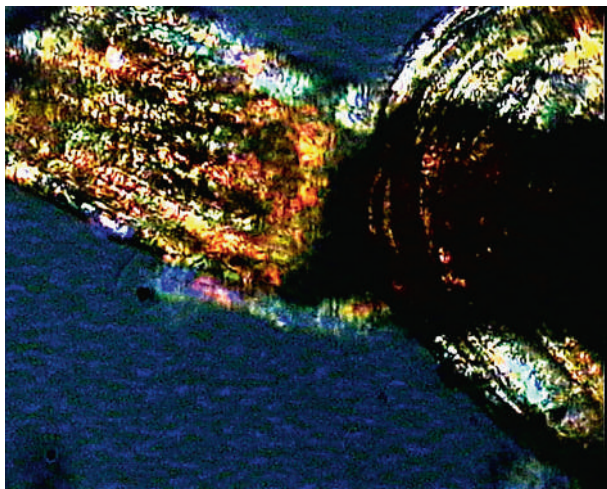
на Рюриковом Городище в Великом Новгороде (рис. 9) (определение В. Ю. Ковалья; ср.: Watson 2004. Fig. on P. 309, 312, 322; Коваль 2009. С. 377, 380) и коноплю в неолитической керамике с Кольского полуострова (поздний неолит, ок. 4500 лет до н. э., стоянка Дроздовка – 3, раскопки В. Я. Шумкина, 1979 г.), которая до сих пор произрастает в удаленных местах Хибин (рис. 10).

С помощью метода поляризации анализировались и керамические изделия культур ранних азиатских кочевников, в частности с террито-

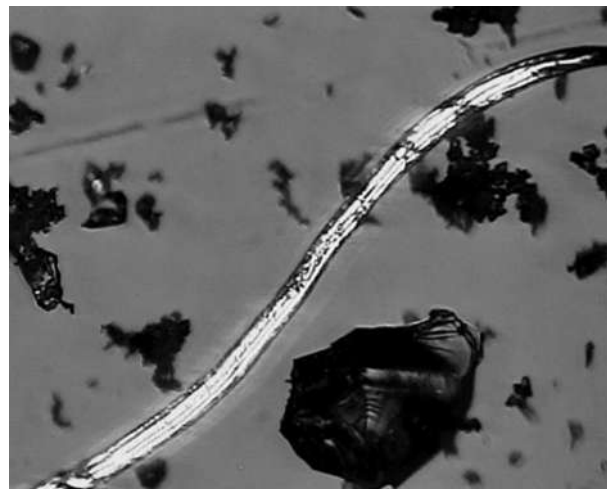

Рис. 10. Полиполяризационное изображение разрушенных волокон конопли во фрагменте неолитической керамики. Кольский полуостров, Мурманская область, Россия. Компьютерное увеличение в 500 раз



Рис. 11. Гипс и клей в строительном растворе из могилы императора Александра III, 1894 г., Петропавловский собор, Санкт-Петербург, Россия, исследования 2015 г. Компьютерное увеличение в 500 раз





Рис. 12. Клей в средневековой штукатурке под фресковой росписью, 1230–1234 гг., Георгиевский собор, Юрьев-Польский, Россия, сборы А. М. Гордина. Компьютерное увеличение в 500 раз

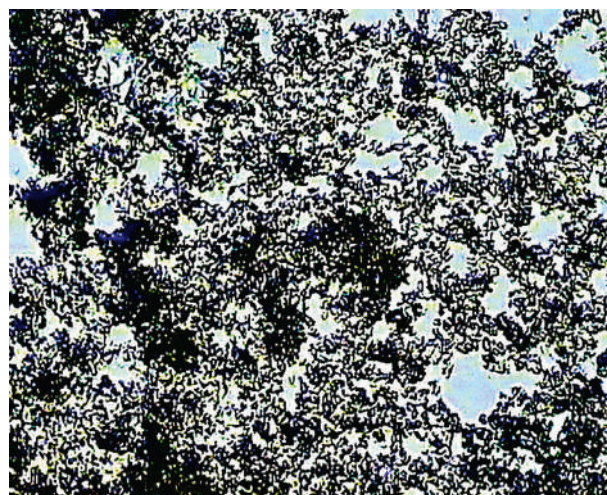

Рис. 13. Клей в зеленой краске средневековой фресковой росписи, 1230–1234 гг., Георгиевский собор, Юрьев-Польский, Россия, сборы А. М. Гордина. Компьютерное увеличение в 500 раз

рии Назаровской котловины на Среднем Енисее (Куликов, Красниенко 2012). Остатки жидкой органической клеящей массы из рыбьего клея были обнаружены при исследовании неолитической керамики валдайской культуры со стоянок системы озера Селигер и озер Волговерховья Тверской области (Синицына, Куликов, Медникова, Костылева 2015).

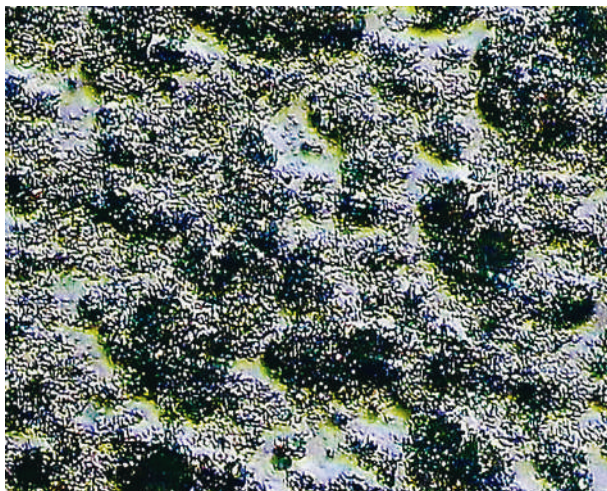
Весьма перспективным представляется использование метода полиполяризации для анализа древнерусских строительных растворов и штукатурок, на которые наносилась фресковая живопись, а также строительных материалов Нового и новейшего времени. Прежде всего речь идет о памятниках средневековой архитектуры Владимиро-Суздальской Руси и погребений представителей династии Романовых в Петропавловском соборе Санкт-Петербурга. Для анализа данного типа образцов в ИИМК РАН были созданы эталоны как вяжущей основы (известь,

гипс, цемент), так и наполнителей, добавляемых в вяжущую основу (известняк, гипс).

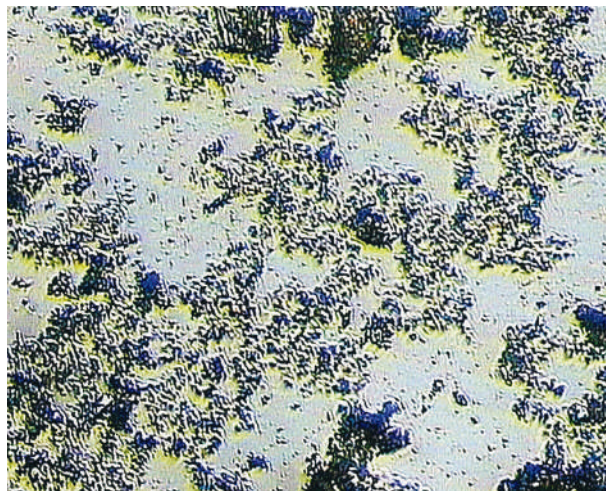
Гранулометрическим методом были определены количество и размеры наполнителей раствора: песка, цемянки, глинистых частиц. Определялся также тип вяжущего материала (известь, гипс).

Полиполяризационным методом удалось определить наполнитель, добавлявшийся в вяжущую основу для улучшения качества раствора. Однако наиболее интересные результаты были получены при исследовании строительных растворов и штукатурок: выявлены остатки клеевых структур, которые не удавалось обнаружить инструментальными методами, например, инфракрасной и ультрафиолетовой спектроскопией и газожидкостной хроматографией (рис. 11, 12, 13).

В настоящее время работа по созданию эталонов и изучению археологических находок продолжается.

#### БИБЛИОГРАФИЯ

Куликов В. Е., Медникова Е. Ю., Елихина Ю. И., Миняев С. С. Опыт исследования тканей из могильника Ноин-Ула методом полиполяризации // Российский археологический ежегодник. 2. 2012. С. 603–625.

Куликов В. Е., Медникова Е. Ю., Елихина Ю. И., Миняев С. С. Опыт исследований войлочного ковра из Ноин-Уллы методом полиполяризации // Археологические вести. 17. 2011. С. 119–121.

Куликов В. Е., Красниенко С. В. Керамика Назаровской котловины: технологии и исследование методом полиполяризации (предварительное сообщение) // Культуры степной Евразии и их взаимодействие с древними цивилизациями. Материалы международной научной конференции, посвящено 110-летию со дня рождения М. П. Грязнова. В. М. Алекшин и др. (ред. кол.). Кн. 1. СПб.: ИИМК РАН, Периферия, 2012. С. 414–418.

Коваль В. Ю. Глазури средневековых восточных фаянсов: химический состав по данным спектрального анализа // Великий Новгород и средневековая Русь: сборник статей. К 80-летию академика В. Л. Янина. Н. А. Макаров (отв. ред.). М.: Памятники исторической мысли, 2009. С. 371–389.

Синицына Г. В., Куликов В. Е., Медникова Е. Ю., Костылева Е. Л. Исследование керамики неолита методом полиполяризации // Неолитические культуры восточной Европы: хронология, палеоэкология, традиции. Материалы международной научной конференции, посвященной 75-летию В. П. Третьякова. Санкт-Петербург, 12–16 мая 2015 г. А. В. Лозовский, О. В. Лозовская, А. А. Выборнов (отв. ред.). СПб.: ИИМК РАН, 2015. С. 266–268.

Watson O. Ceramics from Islamic lands. New York: Thames & Hudson, 2004.



## МОНАШЕСКИЕ ПОЯСА С КЛЕЙМАМИ И МАТРИЦЫ ДЛЯ ИХ ТИСНЕНИЯ В СРЕДНЕВЕКОВОЙ РУСИ

НЕСКОЛЬКО ЛЕТ НАЗАД в одной из своих работ автор настоящей статьи рассматривал монашеские пояса и параманы в связи с техническими традициями древнерусского кожевенного ремесла (Курбатов 2009а). Представленные в ней доказательства ограниченности технических приемов декора кожи в Древней Руси свидетельствуют, прежде всего, о своеобразии данных предметов материальной культуры древнерусского духовенства. Был сделан вывод, что сюжетное тиснение на коже, скорее всего, могли производить только в отдельных кожевенных мастерских при монастырях. Однако такой вывод не согласуется с устойчивым мнением отечественных историков и археологов, считавших, что уже в домонгольское время на Руси существовал высокий уровень техники и технологии обработки кож. Можно указать на известную работу С. А. Изюмовой, в которой исследовательница сделала вывод о разделении кожевенного и сапожного ремесел в Новгороде уже в XII–XIII вв. Она считала, что «основные технологические приемы обработки шкур, освоенные новгородцами в XI–XVI вв., сохранялись в кустарном производстве России почти без изменения вплоть до XIX в.» (Изюмова 1959. С. 195).

Среди примеров техники тиснения С. А. Изюмова привела чехол для ножа, декорированный зигзагами, нанесенными зубчатым штампом и датированный XIII–XV вв. (Изюмова 1959. С. 218, рис. 10: 4). Последующие исследования показали, что чехол бытовал в Новгороде во второй четверти XIV – первой четверти XV в. (Варфоломеева 1993. С. 165). Учитывая малочисленность подобных чехлов и отличия в технике декора от большинства новгородских находок, можно предполагать их западное изготовление. Другой предмет – кошелек с Ярославова Дворища, относимый к X в., имел «тиснение», которое «несколько необычно по способу нанесения – из мельчайших насечек зубчатого штампа» (Изюмова 1959. С. 218, рис. 11: 7). По рисунку вещи можно понять, что декор представляет прошивку цветными (?) нитями или нашитую аппликацию. Кроме того, в обзоре достижений новгородской археологии, найденные в этом раскопе ярусы деревянных сооружений отнесены к XII в. и последующим столетиям (Колчин, Янин 1982. С. 16–17).

Одним из аргументов в пользу высокой техники тиснения в древнем Новгороде мог бы стать образец кожи, имевший «псевдотисненный чешуйчатый орнамент», который можно спутать с искусственным тиснением горячим металлическим штампом (Изюмова 1959. Рис. 11: 13). Сегодня ясно, что такой «орнамент» является природным феноменом и отражает фактуру бобрового хвоста. Сам хвост мог служить пищевым деликатесом, а его прочную шкуру использовали как уникальный материал для пошива чехлов к ножам, лукам и стрелам. Последние упоминаются в Ипатьевской летописи под 1241 г. как бобровые тулы (колчаны): «И тулы ихъ бобровые раздра и прлбичее ихъ вольчье и борьсуковые раздраны быша» (Бархударов 1975. С. 75). Отметим, что изделия и обрезки бобрового хвоста в древнерусских комплексах единичны. На сегодня они зафиксированы в Твери, Новгороде и Полоцке (Курбатов 2004. С. 37; Матехина 2008. С. 190–191, рис. 1: 3; Штыхов 1963. С. 242).

Реконструированную на основе приводимых аргументов ситуацию С. А. Изюмова, по умолчанию, рассматривала как общую тенденцию развития ремесла во всех древнерусских землях и городах. Поэтому предполагалось, что в средневековых русских городах могли существовать любые технические приемы обработки кожи, находимые в западных ремесленных традициях. Сегодня такое предположение выглядит сомнительным, поскольку археологические комплексы, на которых С. А. Изюмова строила свои наблюдения и выводы, получили критическое переосмысление (Осипов 2010. С. 206 и сл.; Курбатов 2012. С. 165 и сл.).

Мнение о древности развитого тиснения по коже на Руси, до некоторой степени, подтверждали находки матриц для изготовления серебряных окладов икон и отдельные изделия с рельефным орнаментом, также называемые матрицами. К первым относятся меднолитые матрицы XIII в. для тиснения средника и наугольников окладов напрестольных Евангелий (Рындина 1996. С. 86, 155–156), а ко вторым – монетовидная пластина с Неревского раскопа в Новгороде, найденная в слое начала XIII в. (Седова 1996. С. 417, 433). Двусторонний рельефный

декор последней находки, после изучения аналогов, позволяет считать ее не матрицей, а печатью-пломбой (Козлова 2005. С. 176).

В археологической литературе иногда можно встретить упоминание находок «штампов для кожи» и кожаных предметов со следами воздействия таких «орудий». Все подобные определения требуют специального критического разбора. Так, М. Г. Рабинович писал о применении зубчатого колесика для «накалывания узоров» на кожах, найденных в средневековой Москве. Но приводимый им «исколотый кусок кожи», по описанию и рисунку, скорее всего, был обрезком большого кожаного предмета с декоративной расшивкой или нашитой аппликацией, а отмеченные «наколы» – это мелкие сквозные отверстия от сшивного соединения (Рабинович 1964. С. 111, рис. 49: 2). Единственный на сегодня «инструмент для разметки кожи» был найден в 2003 г. на Никитинском раскопе в Новгороде, на усадьбе второй половины XIV в., которую считают местом работы сапожника. Это колесико диаметром около 4,5 см из листовой бронзы в виде цветка с узкими заостренными лепестками (Дубровин 2004. С. 13–14, рис. 1: 8). Считать находку специализированным инструментом предложил автор раскопок, с чем позднее согласился Д. О. Осипов (Осипов 2012. С. 28). Между тем, по описанию и рисунку вещи очевидно, что мягкость материала и тонкость зубцов исключают использование предмета в предложенном качестве (Курбатов 2009б. С. 292).

### СПОСОБЫ СРЕДНЕВЕКОВОГО ТИСНЕНИЯ

Одним из сложных способов декора поверхности кожи является тиснение. Можно назвать два основных варианта механической деформации кожи, закрепляемых на длительное время. Оба варианта использовались в средневековье и известны, по меньшей мере, с античного времени. Они установлены разными исследователями при визуальном изучении находок — по отчетливым краям линий тиснения, по наличию (или отсутствию) следов оттиска на внутренней стороне кожи, по форме оттиска (линейный или фигурный). Изучение археологических находок подкрепляется известными по этнографическим наблюдениям способами тиснения кожи, практическим руководством современных кожевников, а также исследованиями по средневековой технике обработки кожи в западноевропейских странах. Эти способы можно условно разделить на механический и термический.

Механический способ использовался для отделки поверхности и создания рисунков на коже как сыромятной, так и полученной в результате танидного дубления. Следует отметить, что все кожи после окончания обработки еще сохраняют в себе избыточное количество воды и жиров, которые выделяются из внутренних слоев некоторое время спустя. При этом площадь кожаного листа или детали (если кожа была раскроена) уменьшается на несколько миллиметров или, по позднейшим техническим определениям, *уседает, осаживается*, т. е. высыхает. На этом и основан механизм улучшения фактуры кожи. Выделанную влажную кожу раскладывали на ровной поверхности на слое зерен культурных растений (проса, пшеницы, ячменя и др.), затем прижимали досками и в таком положении высушивали. Прижимные доски, вероятно, покрывали тканью или войлоком. При высыхании на коже сохранялись мелкие бугорки, не имевшие четко выраженных краев на лицевой поверхности, которые равномерно покрывали кожу, напоминая естественную фактуру материала. Такой способ тиснения был едва ли не единственным вариантом тиснения в древнерусских городах до XIV–XV вв. Из ранних образцов можно указать находки конца XI – первой половины XII в. на Рюриковом Городище (Курбатов 2007. С. 91). Для более раннего времени такое тиснение кожи достоверно не установлено. Единичные образцы тисненой кожи более раннего времени, как, например, находка в древнейших напластованиях Старой Ладоги, могли попадать в слои при позднейших перекопах (Курбатов 2006. С. 65, рис. 2: 19). Подобный способ тиснения кожи несомненно улучшал фактуру материала, но был мало пригоден для получения сюжетных изображений.

Особым видом тиснения можно назвать *накат* мелкими ромбами или квадратами, этнографически фиксируемый в XIX в. Г. Поварнин связывает такой вид отделки с сортом кожи *булгара*, первоначально производимой в ранних производственных центрах Среднего Поволжья и широко востребованной на среднеазиатском рынке (Поварнин 1912. С. 89). Единичные обрезки дубленой тонкой кожи с лощенной поверхностью и накатом ромбами или квадратами встречаются в русских городах с XIV в., например, в Тверском кремле. Там они отнесены к образцам кожи булгара, привозимой из городов Среднего Поволжья (Курбатов 2010. С. 447 и сл.). Подражанием этому сорту кож можно считать материал, послуживший для изготовления чехла для

ножниц из Полоцка, датируемого концом XII – первой половиной XIII вв. (Курбатов 1999. Рис. 14).

Вариантом механического способа тиснения было создание декоративного узора. В этом случае, на мокрой коже с *бахтармы* (изнаночной стороны) выкладывали рисунок из шнура, который сдавливался с двух сторон жесткими поверхностями, в качестве которых могли использовать ровно оструганные доски, покрытые войлоком. Но получить в такой технике четкое изображение мелких врезных линий было невозможно. Это подтверждают футляры и сумки в Новгороде, Твери, Москве, встреченные в слоях не ранее XIV в. (Гайдуков 1992. Рис. 90: 1–3; Варфоломеева 1994. С. 174–175; Курбатов 2004. Рис. 113: 6, 121: 3; 122; Рабинович 1964. С. 109, 111, рис. 48). По мнению отдельных специалистов, такая техника тиснения с изнанки (со стороны бахтармы), при которой на деревянную поверхность наклеивали шнурки, а затем прижимали к ней кожу, в период поздней античности и раннего Средневековья была характерна для восточного Средиземноморья (Курбатов, Матехина 2004. С. 353–354). Однако, на самом деле, подобная традиция широко бытовала в Евразии в древности. Можно назвать традиции украшения кожаных изделий древними монгольскими, тувинскими и казахскими мастерами, которые (традиции) дожили до XX в. Их своеобразие заключается в том, что для получения выпуклого орнамента вместо шнуров они пользовались деревянным трафаретом с резным рисунком. Мокрую кожу накладывали на доску-трафарет и концом тупого ножа вдавливали кожу в вырез рисунка. После просушки выпуклый рисунок на коже прокалывался по контуру шилом и прошивался. Именно так восточные народы традиционно делали рельефные украшения на кожаных флягах, конских чепраках, тебеньках и других изделиях, по крайней мере, с середины I тыс. до н. э. (Вяткина 1960. С. 269; Кочешков 1973. С. 75–76; Вайнштейн 1972. С. 261; 1974. С. 129; Маргулан 1986. С. 207–208).

Термический способ тиснения рисунка на мерее предполагает давление на влажную или подсушенную кожу горячим металлическим или костяным инструментом. Таким способом можно получить линии разной ширины, миниатюрные художественные композиции и надписи. В простейшем варианте, двигая металлическую пластину с нажимом по поверхности кожи, на ней можно было оставить прямые линии. Под воздействием горячего металла верхние слои кожи уплотнялись – т.е. этот участок поверхно-

сти кожи *заваривался*, образуя углубленные линии с ровными краями. Более сложные фигуры делались статичным нажимом горячего инструмент-матрицы. Подобная техника стала широко применяться на Руси не ранее XIV–XV вв. Видимо, самые ранние образцы такого тиснения зафиксированы на чехлах ножей в Новгороде (Варфоломеева 1993. С. 164–165). Однако нельзя отрицать возможности привоза некоторых тисненых кожаных изделий из Западной Европы или городов Поволжья в эпоху Золотой Орды. Примерами первых можно назвать находки в Твери и Новгороде (Варфоломеева 1995. С. 192 и сл.; Колчин, Янин, Ямщиков 1985. № 284; Курбатов 2004. С. 64–66), а вторых — найденную в Новгороде сумку с бронзовыми уголками и 6-ти лепестковой застежкой (Гайдуков 1992. Рис. 91; Козлова 2004. С. 192–195).

В целом, в древнерусских городах найдено немного кожаных изделий, имевших качественное тиснение и отчетливую проработку краев оттиснутых прямых линий. Эти линии составляют разные декоративные композиции, по сути, бывшие многократным повторением простейших элементов. С другой стороны, редкие находки сюжетных композиций (рисунков) представляют иной тип оттиска, поскольку делались широкой металлической или костяной пластиной, несущей рельефное изображение целого сюжета, представленного в негативном виде на матрице. Такие изделия следует относить к продукции западных мастеров (Курбатов 2004. С. 64, 65).

Использование высоких температур для придания коже новых, не свойственных ей качеств, известно с древности. Из античных описаний мы знаем, что придание коже жесткости достигалось ее выдерживанием в горячем масле с последующей запрессовкой в твердых поверхностях. Техника «кипяченой» или «вареной» кожи в Западной Европе процветала и в Римское время, и в раннем Средневековье. Из такой кожи изготовляли т. н. мускульные доспехи, различные футляры, кубки для питья, бутылки и другое.

Опыты воздействия на кожу горячих растворов естественным образом переносятся и на применение штампов для мелкого тиснения поверхности. В странах Западной Европы качественные образцы тиснения на коже встречаются в слоях раннесредневекового времени, где также найдены и соответствующие инструменты. В Йорке, Англия, двусторонний инструмент для горячего тиснения поверхности и краев увлажненной кожи встречен в слоях X в. Он имел

треугольный или прямоугольный в сечении рабочей край и специальный уступ для упора (Курбатов, Матехина 2004. С. 353). Ранее упоминание «вареной кожи» (*cuir boilli*) найдено в документе 1185 г. (Russell 1940. Р. 133). Сам термин может вводить исследователя в заблуждение, поскольку кожаные предметы не кипятились, а только вымачивались в нагретом воске или масле. При высыхании кожа становилась жесткой и хорошо держала оттиски изображений. Вариантом этого способа было смачивание поверхности горячим маслом или тиснение горячим инструментом. В последнем случае кожа сохраняла, в большей степени, свою эластичность.

Следует упомянуть, что нагревание кожи в воде, как и кипячение воды в кожаных емкостях, было известно, по мнению исследователей, повсеместно с глубокой древности (Зиберт 1953. С. 93–97; Waterer 1957. Р. 147–190). Отсюда происходит и обычай изготавливать глиняные сосуды, которые по своим формам и отделке подражают емкостям из кожи (Краева 2015. С. 229 и сл.; Тоцакова 1974. С. 314–318). Отметим, что возможности кипячения воды в кожаной емкости проверены экспериментально (Ryder 1966. Р. 225–227). Поэтому надо учитывать целенаправленное использование вариантов метода «заваривания» кожи для каждого периода истории и отдельного региона мира.

Европейские исследователи отмечали, что в странах Западной Европы производство высокохудожественных кожаных чехлов, книжных переплетов и других предметов до начала XIV в. находилось под патронатом церкви (Russell 1940. Р. 130, 133). Поэтому такую технику тиснения употребляли преимущественно для отделки изделий церковного обихода и утвари с христианскими символами, служивших и для священников, и для их паствы. С XIV в. техника тиснения горячими штампами стала охватывать широкий круг бытовых изделий из кожи, в том числе кожаные кувшины с рельефным декором (Samariter, Igel, Schäfer 2003. S. 188–192), а также благопожелательные надписи на кожаных изделиях (Курбатов 2015. С. 154 и сл., рис. 1).

Русские ремесленники узнали оба способа тиснения кожи от соседей. Горячее тиснение могло быть привнесено на Русь из Византии и Балканских стран после принятия христианства. Тогда на Русь приезжали первые христианские священники и монахи и основывали обители, ставшие центрами распространения христианского учения. Однако, горячее тиснение практиковалось и на Востоке. Марко Поло

писал об изготовлении кожаных панцирей из такой кожи у монголов (татар) во второй половине XIII в.: «Вооружение у них лук, меч и палица..., а на спине у них панцырь из буйволовой или другой какой кожи, вареной и очень крепкой» (Поло 1956. С. 90). О том же сообщал и фламандский монах Гильом де Рубрук, ездивший в Монголию через земли Золотой Орды примерно в то же время (Карпини 1957. С. 166).

### АРХЕОЛОГИЧЕСКИЕ НАХОДКИ

Надежным доказательством наличия в арсенале древнерусских кожевников техники горячего тиснения по коже с помощью матриц могут служить находки кожаных изделий с таким тиснением и современных им инструментов-матриц.

### Пояса

На сегодня самые ранние монашеские пояса зафиксированы в погребении «духовного лица» (монаха и/или священника) под полом церкви в Плиске (Болгария). Строительство и функционирование церкви, по мнению автора раскопок Ст. Михайлова, ограничивается X – началом XI в. При погребенном найдены обрывки пояса шириной 2,5–3 см, на котором рельефно оттиснуты круглые медальоны с поясными фигурами святых с нимбами (Чокоев 2008. С. 289 и сл., обр. 3).

В ряде древнерусских земель к настоящему времени найдены монашеские захоронения с кожаными предметами, неизвестными в могилах мирян. Это – кожаные кресты, монашеские пояса и параманы. Собраны сведения о нескольких десятках кожаных «монашеских поясов» с оттисками двенадцатых праздников, встреченные в захоронениях и в средневековых слоях городов. Наиболее полную их сводку и анализ сделала Т. Д. Панова. По ее наблюдениям, погребения простых монахов содержали только кресты, а набор других предметов отличал погребения монахов высоких рангов или членов княжеских семей, принявших постриг перед смертью (Панова 2004. С. 168). Длина поясов составляет 0,7–0,9 м, а ширина, как правило, не превышает 2–3 см. Все монашеские пояса отличает очень простая конструкция и отсутствие металлических пряжек. На поясах имеются тисненные изображения двенадцатых праздников в клеймах, кресты, розетки, а также надписи. Они зафиксированы в области живота погребенных.

Некоторые захоронения исследователи приписывают известным в истории монахам, таким как преп.



Рис. 1. Монашеские кожаные пояса из Смоленска (по: Петров 1915. Рис. 7)

Никита Столпник в Переславле-Залесском († 1186), один из семи святых этого города, особо почитаемый московскими великими князьями и государями (Насырова, Станюкович 2003. С. 91, 97, рис. 6: 3). Археологические раскопки 2000 г. позволили найти могилу преподобного и установить, что перед погребением, согласно Студийскому уставу, тело облачили в одежды из грубой шерстяной ткани, поверх которой на него возложили схиму и параман с кожаным крестом, а ноги обули в кожаные сандалии. Известно, что в начале XV в. по инициативе митрополита Киевского Фотия (1408–1431) была предпринята попытка эксгумации мошей преподобного, прерванная из-за грозных небесных знамений. В области шеи преподобного найдены обрывки парамана, сплетенного из четырех узких полосок кожи, окрашенной в черный цвет – так называемые «плетцы». Среди праха в средней части гроба был найден небольшой фрагмент почти полностью истлевшего кожаного пояса, имевший оттиски в виде круглых розеток (Станюкович 2003. С. 12–14).

В Киеве четыре пояса с оттисками сцен «Вход в Иерусалим», «Успение Богородицы» и другие

с соответствующими сюжетам надписями были найдены в захоронениях в пещерах Зверина монастыря (Каманин 1914. С. 93–99). Много кожаных поясов найдено в Киево-Печерской Лавре, в захоронениях XI–XV вв. Среди них есть пояса со сценами двенадцатых праздников в клеймах (Панова 1999. С. 145–148; Гущина 2003. С. 162–163). В. Г. Пуцко упоминает около 50 поясов и их фрагментов, большинство из которых не введено в научный оборот (Пуцко 2011. С. 61; см. Воронцова 2000; Воронцова 2005). Сохраняются сомнения относительно датировки кожаных поясов, плетеных крестиков и параманов в ранних киевских пещерных захоронениях, поскольку пещеры неоднократно открывали для новых захоронений в XVI–XVIII вв. (Бобровский, Воронцова 2002. С. 184).

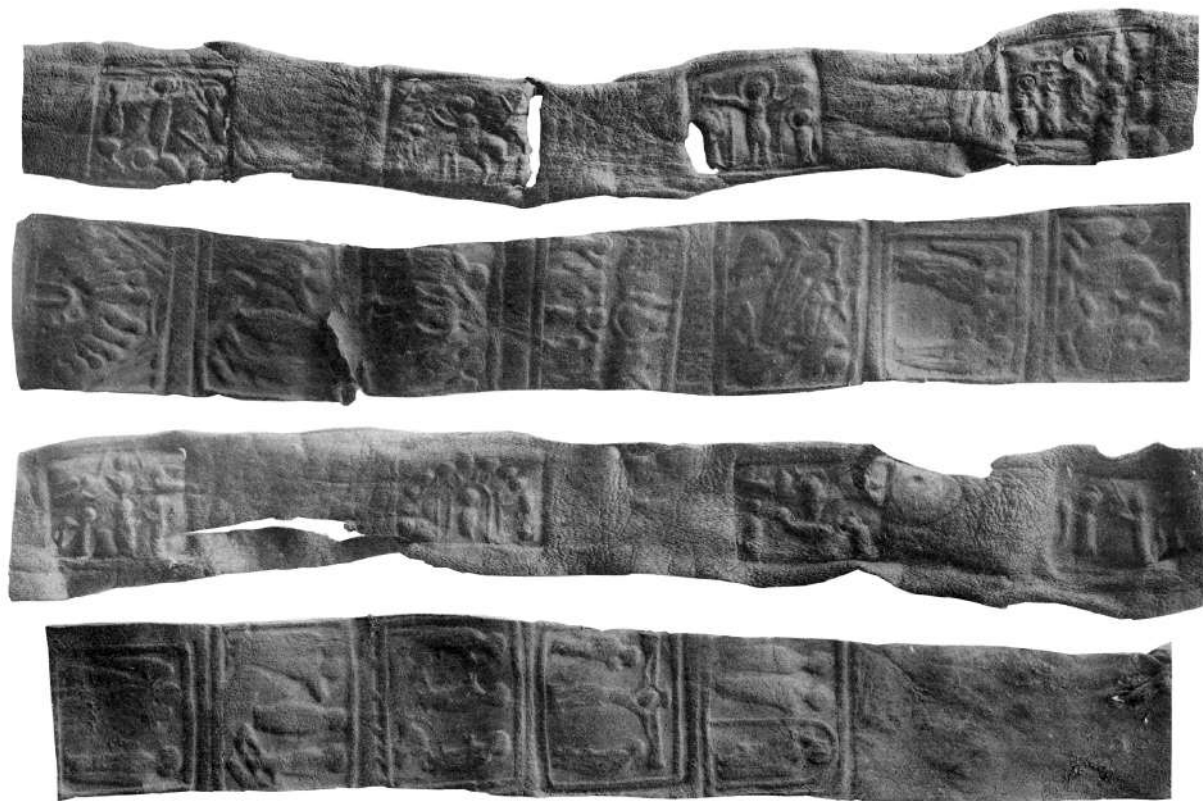
В Смоленске два пояса найдены в захоронениях XII в. и, кроме того, при строительных работах в конце XIX в. было открыто погребение монаха (?) с тисненым поясом и параманом, совершенное до середины XVI в. Последние находки сделаны при устройстве водопровода возле крепостной стены (рис. 1). Из описания преподавателя Смоленской се-



Рис. 2. Фрагменты монашеских кожаных поясов из погребений 4 и 7 Георгиевского собора Юрьева монастыря, Великий Новгород. Раскопки М. К. Каргера. 1933 г. ФО НА ИИМК РАН, О. 1084. 17, III 4833



Рис. 3. Крест из кожаных шнуров от монашеского аналава из погребения княгини Ефросины (погребение 7). Георгиевский собор Юрьева монастыря, Великий Новгород. Раскопки М. К. Каргера. 1933 г. ФО НА ИИМК РАН, О. 1084. 19, III 4835

минарии Д. К. Вишневого можно заключить, что «один из параманов, плетеный из тонких ремешков, напоминает собою кожаный параман, вывезенный епископом Порфирием (Успенским) с Востока и находящийся в настоящее время в археологическом музее при Киевской духовной академии. Другой параман состоял из двух кожаных лент, из коих одна, с раздвоенным верхним концом, завязывалась вокруг шеи на затылке и спускалась по груди до пояса, а другая заменяла собою пояс. На обеих лентах видны тисненные миниатюрные изображения двенадцатых и избранных праздников, а именно: на продольной, сверху вниз, идут изображения



Сретения, Распятия, Преображения, Воскрешения Лазаря, Благовещения, Воскрешения (изведение праведников из ада), опять Благовещения, Рождества Христова, Вознесения, Богоявления, опять Воскрешения Лазаря и Сошествия Святого Духа; на поперечной ленте – Благовещения, Рождества Христова, Богоявления, Воскрешения Лазаря, исцеления слепого (?), Преображения, Входа в Иерусалим, Распятия, Воскрешения, Вознесения, Сошествия Святого Духа, Успения Богородицы и опять Благовещения». Эти параманы были переданы в историко-археологический музей Смоленска. Сюда же были переданы и современные параманам погребальные сандалии, найденные на том же кладбище (Археолог 1902. С. 62–63). Изображения этих находок были переданы в Киевскую духовную академию и опубликованы Н. И. Петровым (Петров 1915. С. 16, рис. 7).

Несколько захоронений с поясами и кожаными плетеными крестами открыты в Георгиевском соборе Юрьева монастыря в Новгороде. Одно из них В. Л. Янин связывает с личностью первого игумена обители Савватия († 1226 г.). При нем был пояс с оттисками сцен двенадцатых праздников (рис. 2, 3), архангелов и херувимов в круглых клеймах (Каргер 1946. С. 208, рис. 39). В могиле с останками княгини Феодосии (в монашестве Евфросиния, † 1244), жены новгородского князя Ярослава Всеволодовича (Янин 1988. С. 100) также был пояс, на котором прямоугольные клейма со сценами двенадцатых праздников чередуются с оттисками равноконечных крестов в круге (Каргер 1946. С. 206, рис. 29).

Несколько интересных нас предметов найдены в Московском Кремле. В 1836 г. при ремонте притвора в церкви Спаса Преображения на Бору в погребении найдены тисненый пояс и параман, где «на кожаном поясе вытиснуты те же праздники, что и на парамане» (Древности Российского государства 1849. С. 166, рис. 107). Наблюдатели сообщали, что «кожа на сих утварях довольно тверда, только некоторая часть пояса истлела» (Снегирев



Рис. 4. Монашеские кожаный пояс и параман из погребения в церкви Спаса на Бору, Московский Кремль. Находка 1836 г. (по: Древности Российского Государства 1849. № 107)

1842–1845. С. 128). Судя по рисунку, все изображения и подписи между ними сделаны рельефно в прямоугольных клеймах (рис. 4). Согласно исследованиям Т. Д. Пановой, здесь была захоронена княгиня Мария, в монашестве Фотинья († 1399), третья жена князя Симеона Гордого. К сожалению, сейчас нельзя однозначно говорить об изготовлении пояса и парамана к моменту упокоения княгини, поскольку в 1472 г. по распоряжению Ивана III это захоронение открывали и останки облачали в новые ризы, что по-



Рис. 5. Монашеский кожаный пояс княгини Евдокии, вдовы князя Дмитрия Донского († 1407).  
Прорисовка изображений О. В. Орфинской (по: Панова 2015. Рис. 11)



Рис. 6. Монашеский кожаный пояс из Тверского кремля. Раскопки Л. А. Поповой, 1985 г.  
Фонды Тверского государственного объединенного музея

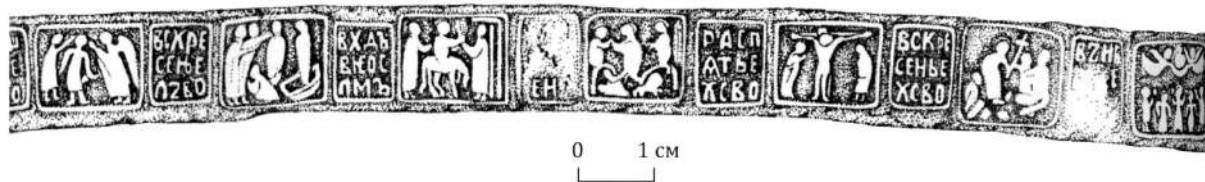

Рис. 7. Матрица для тиснения монашеских кожаных поясов с изображением Вознесения, Вышгород (Киевская область, Украина) (по: Петров 1915. Рис. 8)

зволило Т. Д. Пановой предположить, что кожаные изделия могут относиться ко второй половине XV в. (Панова 1999. С. 147; Панова 2003. С. 91–94).

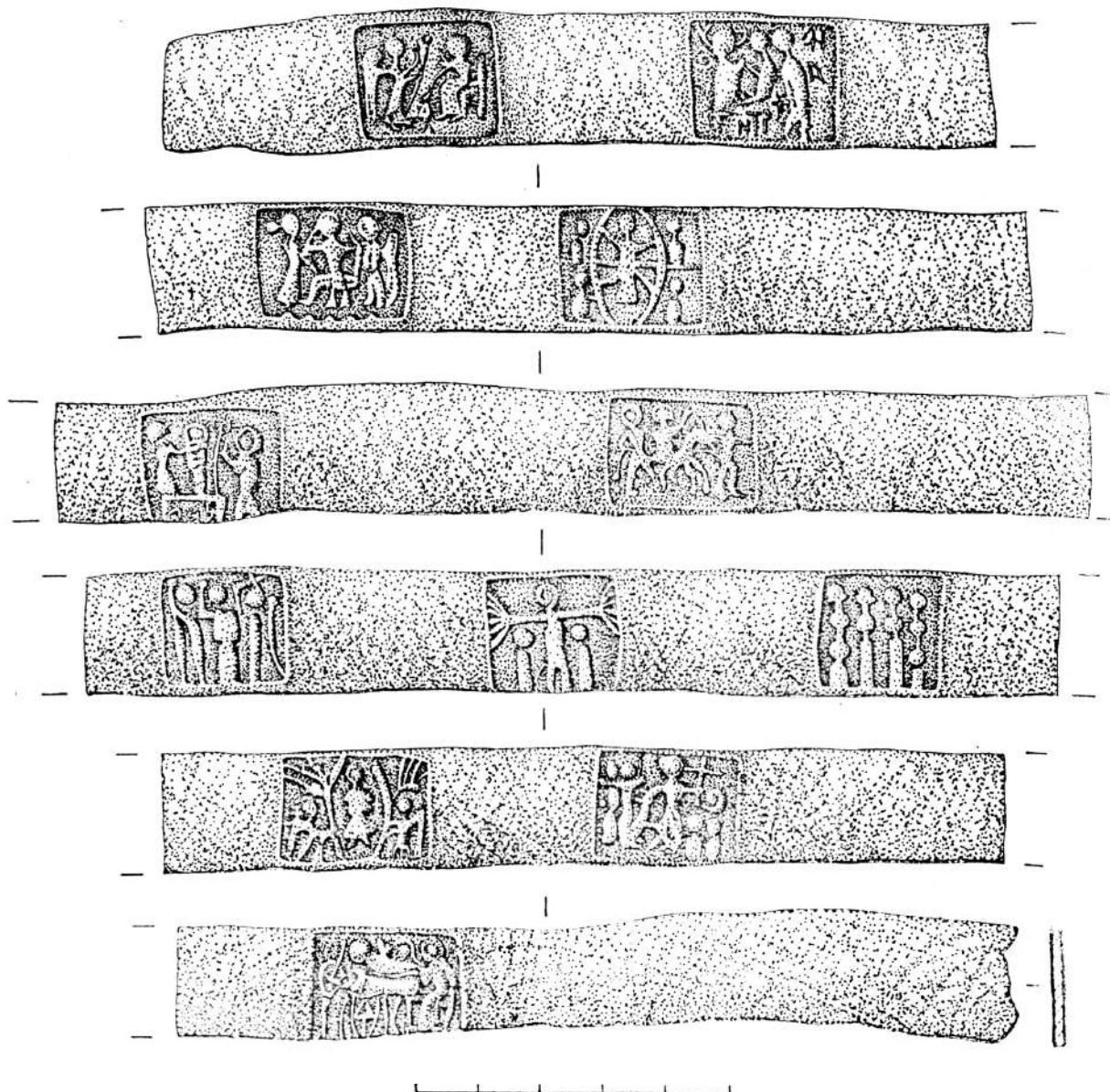
Один из позднейших по времени поясов найден в усыпальнице соборного храма Вознесенского монастыря в Московском Кремле (рис. 5), в саркофаге княгини Евдокии Дмитриевны, вдовы князя Дмитрия Донского († 1407). Кроме того, в последние годы в Кремле было найдено захоронение с поясом неизвестного монаха возрастом около 70 лет. Он лежал в белокаменном саркофаге, форма которого не выходит за XV в. (Панова 1999. С. 147; Панова 2003. С. 114–118).

Два пояса с двенадцатыми праздниками происходят из древнего культурного слоя городов. В Новгороде остатки пояса найдены на Троицком VI раскопе на усадьбе «Е» Людиного конца в слоях начала XIV в. (Янин и др. 1983. С. 45), хотя Т. Д. Панова считает возможным, согласно научному отчету о раскопках, датировать пояс концом XIV–XV в. На двух его обрывках хорошо видно пять прямоугольных клейм, с короткими сопроводительными надписями и со сценами Рождества Христова, Богоявления, Вознесения, Преображения и Успения Богородицы. Четыре клейма расположены необычно – поперек пояса – и только сцена Вознесения развернута фронтально (Панова 1999. С. 146). Второй предмет, названный «кожаной лентой», найден в 1985 г. на южной окраине Тверского кремля в слоях середины XIII – начала XV вв. Длина сохранившейся части 89 см, ширина 2 см (Попова 1987. С. 93). Его отличает большое расстояние между клеймами и примитивизм изображенных фигур (рис. 6).

### Матрицы

Особый интерес для установления времени и места изготовления «монашеских поясов» представляют матрицы, с которых могли быть сделаны оттиски на поясах. Это должны быть прямоугольные и круглые пластины (печатки), со сторонами 2,5–3 см, с углубленными изображениями, имеющими от-

четливую проработку краев — достаточно ровные и острые грани, а также гладкую поверхность. Сегодня таких находок немного. Ранняя находка происходит из Вышгорода под Киевом (рис. 7). Этот медный штемпель с изображением Вознесения Господня, который, по мнению И. М. Каманина, служил для изготовления поясов в каком-либо из местных монастырей (Каманин 1914. С. 94). Фотография его приведена в Альбоме церковно-



Рис. 8. Матрица для тиснения. XIV–XV вв. Великий посад, Полоцк, Белоруссия. Бронза, литье. 2,1×2,0×1,2 см. Раскопки С. В. Тарасова. 1987 г. Фонды Национального Полоцкого историко-культурного музея-заповедника, Беларусь (по: Археологическое наследие Беларуси 2012. Рис. на с. 186)

археологического музея при Киевской духовной академии (Петров 1915. С. 16, рис. 8). Штемпель представляет собой вытянутый дрот прямоугольного сечения длиной около 10–15 см с вырезанным для тиснения сюжетом на расширенном плоском конце, почти квадратном в плане. Современное местонахождение предмета неизвестно.

Достоверные бронзовые матрицы в стратифицированных слоях встречены при раскопках в Полоцке и Москве. Предмет, найденный С. В. Тарасовым на Великом посаде Полоцка в 1987 г., представляет собой прямоугольную пластину размерами 2,1×2,0 см и толщиной 1,2 см, датированную XIV–XV вв. Автор раскопок назвал ее поясной накладкой с изображением сюжета «Сергий Радонежский благословляет на битву Пересвета и Ослябю» (Археологическое наследие Беларуси 2012. С. 506). В технике заглабленного рельефа изображена фигура святого, благословляющего двух людей (рис. 8). Руки святого – над головами благословляемых, протягивающих к нему свои руки. За святым видны две фигуры святых предстоящих. По мнению А. Е. Мусина, здесь изображено Воскрешение Лазаря, один из великих



Рис. 9. Матрица с изображением сцены «Сошествие во ад». XV в. Бронза, литье. Московский Кремль. Раскопки 2007 г. (по: Осипов 2015. Рис. 4)

церковных праздников. Размеры и форма предмета, а также заглубленный рельеф изображений позволяет считать находку матрицей для оттиска сюжета на кожаных поясах.

Во время раскопок 2007 г. в Московском Кремле в нижней приречной части Боровицкого холма были найдены две медных матрицы, размерами 3,0×2,5 см. Рентгенофлюоресцентный анализ металла позволил определить его состав: Fe – 2%, Cu – 50%, Pb – 10%, Sn – 38%. Обе матрицы найдены в заполнении впускной постройки первой четверти XVI в. Первый штемпель изображает Сошествие по ад (Воскресение Христово), на что указывает изображение над головой Иисуса Голгофского креста – символа искупительной жертвы Сына Божия и нача-

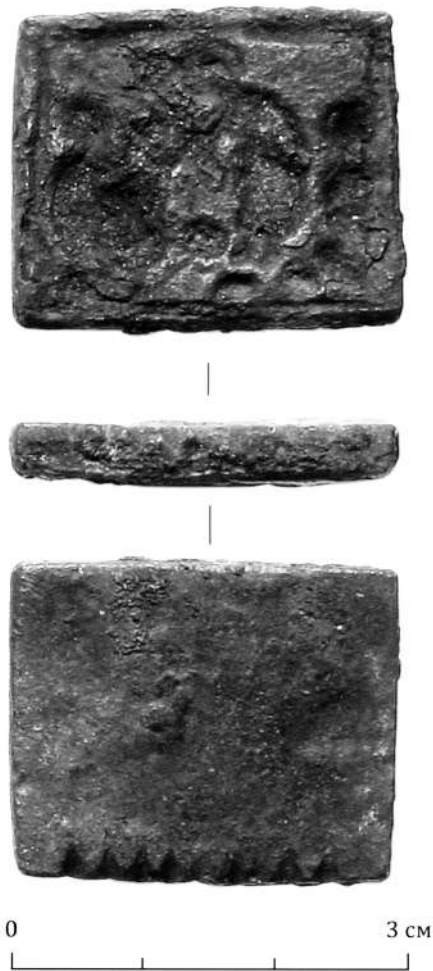

Рис. 10. Матрица для тиснения. XIV–XV вв. Случайная находка. Бронза. Гродек Надбужский, повет Хрубешов, Люблинское воеводство, Польша. Фонды Музея им. ксендза Ст. Сташица в г. Хрубешов, Польша (по: Wołoszyn 2001. Cat. I: 58)

ла Нового времени (рис. 9). На втором штемпеле вырезана сцена Преображения Господня, где по обеим сторонам от Христа изображены пророки Моисей и Илия (Осипов 2014. С. 123–124).

Случайной находкой является бронзовая матрица, найденная в окрестностях Гродка Надбужского (повет Хрубешов, Люблинское воеводство, Польша) и датированная XII–XIII вв. На прямоугольной пластине размерами 2,2×2,55 см хорошо сохранилось рельефное изображение сцены Успения Богоматери, с глубиной проработки 0,4 мм (рис. 10). Ее отнесение к матрицам данного типа определяют следующие признаки: 1) она абсолютно точно подходит по размерам к оттискам изображений на известных поясах; 2) имеет аналогичный сюжет и построение всей религиозной сцены; 3) она найдена на исторических землях Галицко-Волынской державы, население которых на протяжении всего средневековья сохраняли свою православную идентичность. Это, несомненно, не сама матрица для тиснения по коже, а оригинал, по которому отливали матрицы, имевшие врезное изображение.

В недавней работе В. Г. Пуцко о монашеских поясах приведены новые находки металлических матриц, сделанные в разных регионах Руси – в подмосковных Бронницах, Клевщине (Ярославская область), с. Заворово близ Тарусы и Любутске (Калужская область), в Рязани и в окрестностях Серпухова (Пуцко 2011. С. 60–66, рис. 8). Все они являются бронзовыми прямоугольными пластинами, в основном – с двусторонним изображением разных сюжетов праздников. Отсутствие в работе сведений об условиях нахождения предметов, характеристик слоев или комплексов, заставляет предполагать, что



Рис. 11. Матрица с изображением сцены «Вход в Иерусалим». XV в. Кость, резьба. 3,8×4,5 см. Кировский раскоп, Великий Новгород. 1971 г. Фонды Новгородского государственного объединенного музея-заповедника (по: Колчин, Янин, Ямщиков 1985. № 174)



Рис. 12. Кубик-матрица с евангельскими сюжетами. Кость. Рубеж XVI–XVII вв. Минск. Раскопки Г. В. Штыхова. 1986 г. (по: Археологическое наследие Беларуси 2012. Рис. на с. 155)

вещи являются «подъемным материалом», происходящим из неопределимых контекстов. Все они сегодня находятся в частных коллекциях.

Матрицы изготовляли не только из медных сплавов, но также из кости (рога). На территории Руси известны 2 таких предмета. Первый найден в 1971 г. на Кировском раскопе в Новгороде, в выбросе земли при подготовке раскопа к работе. Он не имеет стратиграфической даты и определен как штамп для басмы (Колчин, Рыбина 1982. С. 230, рис. 43). Позднее находка была отнесена к XV в. (Колчин, Янин, Ямщиков 1985. № 174). Это костяная пластина размерами 4,5×3,8×0,5 см, на лицевой стороне которой углубленным рельефом вырезано зеркальное изображение евангельской сцены Входа Господня в Иерусалим (рис. 11). В центре композиции – фигура Христа в крестчатом нимбе, сидящего на некоем животном, очевидно, осле, перед ним – пальмовая (?) ветвь, а вокруг него и ниже очень условно изображены апостолы. Поверху идет надпись «ВХОДЪТИ». По мнению издателей, изображенная сцена весьма условна и схематична, а зверь, на котором Христос въезжает в Иерусалим, мало похож на евангельского осла (Колчин, Рыбина 1982. С. 230).

Вторая матрица (рис. 12) найдена при раскопках в Минске в 1986 г. и представляет собой кубик со сторонами 3 см, который Г. В. Штыхов назвал «кубиком для гадания монаха» и датировал его XVI–XVII вв. (Штыхаў 1989. С. 172–174, рис. 84, 85). На всех сторонах схематично вырезаны сюжеты главных христианских праздников: Крещение, Воскрешение Лазаря, Вход в Иерусалим, Сошествие в Ад, Вознесение,

Сошествие Святого Духа. Материалом кубика назван рог. Поделка имела коричневый цвет, ее грани, с фасками, были тщательно заглажены и отполированы. Судя по фотографии, фигуры врезаны глубоко (возможно на 2,5–3 мм), края изображений несколько затерты, а поверхность всех граней сильно заложена. Следует отметить, что датировка кубика XVI–XVII вв. довольно условна, поскольку он найден в слоях, размытых паводковыми водами в районе Нижнего Рынка. В кратких сообщениях о раскопках указано: «Между гравийно-песчаными прослойками, намытыми водой, общей толщиной до 1 м найдены вещи XII–XIII вв. (обломки амфор, наконечники стрел, шпоры, стеклянные браслеты, шиферные пряслица) и предметы XVI–XVII вв. Уникален кубик размером 3 см, вырезанный из рога, на плоскостях которого выгравированы шесть многофигурных композиций на евангельские темы» (Штыхов, Заяц, Поздняк 1988. С. 387).

Таким образом, сегодня нам известно не менее 13 бронзовых и костяных матриц, хотя документально зафиксированы и «привязаны к слою» далеко не все. Поэтому ни места находки матриц, ни города, в которых имеются погребения монахов с тиснеными поясами, сюжеты на которых могли быть выполнены с помощью таких матриц, не дают представления о центрах изготовления монашеских поясов. Наиболее вероятным надо считать, что пояса делали при монастырях в крупнейших церковных и городских центрах своего времени, бывших одновременно и центрами крупных государственных образований (земель, княжеств) – в Киеве, Новгороде, Полоцке, Москве.

## СОВРЕМЕННОЕ СОСТОЯНИЕ И ПЕРСПЕКТИВЫ ИЗУЧЕНИЯ

Сегодня нам в целом понятно обрядовое значение и семантика кожаных «монашеских поясов», параманов и плетеных крестиков в христианской культуре Древней Руси<sup>1</sup>. Правомерно рассматривать их в контексте предметов культуры и искусства Византии, пришедших на Русь вместе с христианством и отражающих появление на Руси новых этических воззрений и концепций (The Glory of Byzantium 1997. P. 305, 306). На древнерусском материале хорошо прослеживается развитие культуры и вещественной атрибутики монашества.

В самом раннем христианском монашеском уставе IV в. названы одежды и пояса из растительного волокна – тканые и плетеные, а не кожаные. Хотя в VI–VII вв. египетские монахи использовали и кожаные пояса, в том числе украшенные отпечатками изображений орнаментально-геометрического характера. Подобный пояс, по словам св. патриарха Германа Константинопольского (715–730), напоминая иноку усменный пояс св. Иоанна Предтечи, знаменует умерщвление плоти, а вместе с тем – готовность на всякое доброе дело (Древности российского государства 1849. С. 166). В Первом Болгарском царстве обряды пострижения в монашество были восприняты из Византии в традициях монашеского реформаторства прп. Феодора Студита († 826). Студийский устав господствовал по всей Византии до XIII в., и постепенно был заменен Иерусалимским уставом. В XI в. прп. Феодосий Печерский перенес Студийский устав на древнерусские земли. По письменным данным, в IX–XI вв. в Византии и Болгарии монашеское облачение состояло из 6 предметов: ризы, куколя, аналава, пояса, обуви и мантии (Гошев 1932. С. 50–60). В позднейших поучениях церковных авторитетов встречаются разъяснения этих атрибутов. Так, свт. Симеон Солунский († 1429) писал, что кожаный аналав символизирует уход от мирской жизни, а кожаный пояс – умерщвление плоти, целомудрие и чистоту, укрепление в страданиях за веру (Чокоев 2008. С. 294).

Византийские и болгарские сочинения христианских апологетов были переведены на древнерусский язык. Из них мы знаем, что «скимный с праздники» пояс как часть монашеского облачения на Руси был в обиходе в домонгольское время. Его упоминал Кирилл Туровский в «Сказании о черно-

ризьстем чину»: «Пояс же – крестыня смерти осужение, ею же Адама обожил, за нь же связан водим быст, по писанию: Есть поясан правдою, и истиною обит в ребра своя; – и по сему образу скимный, с праздники, пояс, от Адама и от Арона, и обою закону Христомъ съвършен» (Еремин 1956. С. 359; Смирнова 1992. С. 128). В более позднем сочинении Вассиана Патрикеева, которое датируют 1518 г., находим: «Апостол же... повеле и в сукняны ризы черныя одети их и поясы ременыя поясати я о чреслах» (Смирнова 1992. С. 92).

Современный параман – четырехугольный нагрудник с подшитыми к углам шнурами, охватывающий плечи монаха, обвивая и стягивая его одежду. Официальные церковные тексты утверждают, что «параман дается иноку во всегдашнее воспоминание ему взятия на себя благого ига Христова и легкого бремени ношения его, и в обуздание и связание всех похотей и плотских желаний» (Никольский 1907. С. 746). Самым ранним упоминанием парамана, до последнего времени, исследователи считали слово *оперсник*, встреченное в новгородской берестяной грамоте № 648, имевшей стратиграфическую дату – середина 90-х гг. XII – конец 20-х гг. XIII в. (Панова 2004. С. 168; Янин, Зализняк 1993. С. 44). В первом прочтении этот предмет был отнесен к группе «церковных или священнических принадлежностей». Но последующее изучение всего комплекса берестяных грамот выявило единство двух отдельно найденных фрагментов – грамот № 648 и № 659, первоначально бывших единым документом, который фиксировал отдачу вещей на сохранение – *сблюдение*. Поэтому в настоящее время священнический характер *покровца* и *оперсника* из грамоты № 648 представляется не столь очевидным (Янин, Зализняк 2000. С. 118–119).

Сегодня большая часть нерешенных вопросов изготовления монашеских поясов касается технических приемов нанесения сюжетных изображений на кожу, а также развития стилевых изменений. Их изучение предполагает перекрестное рассмотрение матриц для тиснения евангельских сюжетов на коже и оттисков этих сюжетов непосредственно на кожаных поясах. Находки матриц в большей степени можно считать связанным с производством таких изделий, нежели находки самих поясов. В этом направлении свои наблюдения высказал В. Г. Пуцко,

<sup>1</sup> Анализ и интерпретацию этого археологического материала в связи с эволюцией монашеского облачения Студийского устава в средневековой Восточной Европе и литургическими реформами, а также разбор письменных источников см.: Musin 2010. P. 25–33, fig. 14–17.

обративший внимание на идентичность изображения Сретения на поясах и параманах из Киева, Смоленска и Москвы и их сопоставимость с двусторонним штемпелем из подмосковных Бронниц (Пуцко 2011. С. 64). Однако такое единичное наблюдение не позволяет ответить на многие другие вопросы. На наш взгляд, стилистическое изучение клейм должно предварять их качественно выполненный каталог, с фотографиями и прорисовками. Сопоставление, стилистическое и сюжетное, может также опираться на известные иконографические типы, датируемые по разным источникам. Стоит также произвести сопоставление сюжетов на поясах и матрицах с сюжетами на миниатюрных резных костяных иконках (рис. 13).

Сегодня мы находим матрицы для тиснения на коже, выполненные из двух видов материала – рог и бронзовые сплавы. Они различаются по внешнему виду, размерам и сочетанию числа сюжетов на одном инструменте. Все это заставляет предполагать разные технические приемы нанесения изображений. Например, бронзовые матрицы можно нагревать на открытом огне и в разогретом виде накладывать на пояс для получения качественного оттиска. В то же время роговые матрицы таким образом разогреть нельзя – поверхность их обгорит и деформируется под действием высокой температуры открытого огня. Но их можно разогревать в горячем масле или воде. Также возможно допустить смачивание кожи подогретым маслом или водой.

Остается, однако, непонятным отсутствие железных инструментов для горячего тиснения. До некоторой степени, этот нюанс специально оговаривают современные мастера художественных работ с кожей, считающие, что железные или стальные штампы следует использовать только при холодной штамповке, тогда как для горячей штамповки надо применять медные инструменты (Пушкина 1999. С. 61–62).

По-видимому, у средневековых мастеров были различные приемы горячего тиснения, на возможность чего указывают форма и размеры бронзовых матриц. Во-первых, существовали матрицы нажимного действия, которые «мягко» прижимаются к коже и при статичном давлении удерживаются в таком положении некоторое время. Такими являются большинство выявленных бронзовых матриц – из Гродека, Москвы, Полоцка, Клещина, Заворова, Любутска, окрестностей Серпухова (Пуцко 2011. Рис. 8). Здесь дополнительным аргументом именно



Рис. 13. Резная иконка с изображениями двенадцатых праздников, XV–XVI вв. (по: Ханенко, Ханенко 1902. Таб. XXXVI: 1222)

такого действия может служить наличие сюжетных рельефных изображений на обеих сторонах матрицы. Во-вторых, известны матрицы ударного действия, прижимаемые рабочей поверхностью с изображением к коже с последующим механическим ударом по концу длинной рукояти инструмента. Такие матрицы-штемпели с длинной рукоятью, расширенным рабочим концом найдены в Вышгороде и Рязани, при этом первый предмет был найден целым, а от второго сохранился только широкий «рабочий» конец с вырезанной евангельской сценой (Пуцко 2011. Рис. 8: 7). К орудиям ударного действия можно относить и тонкие плоские штемпели с вырезанными евангельскими сценами только на одной стороне. Такие штемпели могли быть частью составного орудия, о чем свидетельствуют искусственные выемки-вырезы на тыльной стороне матриц, где нет изображений. Сегодня мы знаем две находки – в Москве и окрестностях Серпухова (Осипов 2015. С. 251, рис. 4; Пуцко 2011. Рис. 8: 8). Вырезы на свободной от рельефа стороне были необходимы для плотного сочленения матрицы с ударником.

## ВЫВОДЫ

Анализ источников по декоративному тиснению кожи в средневековой Руси, в странах Западной Европы и Евразии в целом приводит нас к выводу, что экземпляры кожаных «монашеских поясов» с клеймами, на фоне древнерусского кожевенного ремесла, являются немногочисленными и исключительными по технике изготовления. Они выделяются качеством проработки мельчайших деталей сю-



Рис. 14. Кожаный крестик от монашеского аналава. XIV в. Москва (по: Панова 2004. Рис. 56: 6)

жетных рисунков, прочно закрепившихся на коже после оттиска металлическими или костяными матрицами. Редкость и избирательность нанесения качественного декора – только на пояса определенного назначения и параманы – позволяет предполагать его применение первоначально только в одном-двух центрах, а также показывает ограниченность круга изделий. Вероятно, способы качественных тиснений на коже были известны и сохраняемы только в узком кругу ремесленников, работающих при отдельных монастырях, где делали монашеские пояса, параманы и книжные переплеты. Такое положение в большей степени справедливо для домонгольского времени.

Для XI–XIII вв. центром производства «монашеских поясов» мог быть один из монастырей Киева. Это предположение подтверждают два наблюдения: 1) упомянутая находка бронзовой матрицы в Вышгороде под Киевом в конце XIX в., представляющая наиболее ранний, с технической точки зрения, вариант матрицы «ударного действия»; вторая находка подобного инструмента в Рязани, очень крупном



Рис. 15. Реконструкция плетения кожаного креста-тельника из Витебска. XIII в. (по: Башков 2011. Рис. 21)

и развитом центре в домонгольской Руси, укрепляет такое предположение; 2) наиболее ранние формы клейм – круглые, привнесенные из Болгарии, имеются только в домонгольских захоронениях на Руси – в Новгороде и Переяславле. Надо считать, что заимствование приемов холодной и горячей штамповки в Южной Руси шло из Византии напрямую или через Болгарию. В то же время остается необъяснимым отсутствие круглых клейм на поясах в Киевских пещерах.

Для раннего времени можно считать характерным не только редкость кожаных «монашеских поясов», параманов и плетеных кожаных крестиков, но и их неизменное высокое качество исполнения. Здесь надо отметить высокое искусство и мастеров, вырезавших миниатюры для бронзовых штампов, и мастеров, искусно сплетавших кожаные кресты из тонких ремешков, выделявая на концах их круглые утолщения («кружки»-зерна). Это находки крестиков в Киевских пещерах, в Георгиевском соборе Юрьева монастыря и в Москве (рис. 3, 14). Возможно, к ним же относятся крестики, найден-



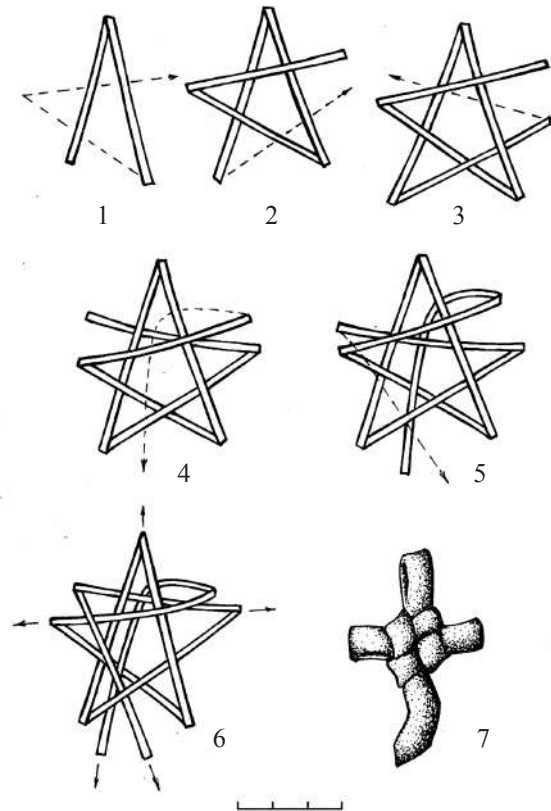

Рис. 16. Кожаный крестик. Витебск. Раскопки Л. В. Колединского 1978 г. (по: Археологія Беларусі 2009)

ные в погребениях у храма в Минске, датированные периодом не ранее начала XIII в. и названные автором раскопок «кожаные “параманы” с крестами на груди, сплетенные из кожаных шнурков» (Тарасенко 1957. С. 231–232). Именно так именовали подобные находки и исследователи киевских пещерных захоронений. Позднее параманы стали делать в форме широких прямоугольных нагрудных пластин.

Кожаные нагрудные кресты-параманы не следует рассматривать вместе с другими кожными крестами, более простыми в изготовлении (рис. 15, 16). Единственный известный такой крестик, сделанный «из прямоконечных кожаных ремешков с ромбовидным узлом в средокрестии» размером 6,0×3,8 см, найден при раскопках Л. В. Колединского в 1978 г. в постройке № 11 на Верхнем замке Витебска в слое конца XIII – начала XIV в. (Башков 2011. С. 42).

Вероятно, к XIV в. надо относить более широкое распространение на Руси техники горячей штамповки изображений на коже. Об этом можно предположительно говорить на основании находки пояса в Тверском кремле, костяных матриц в Новгороде и Минске, бронзовых матриц в северо-восточной Руси. Здесь отчетливо прослеживается различие в искусстве исполнения миниатюрных изображений. Например, изображения на новгородской матрице и на тверском поясе отличаются выраженный схематизм в прорисовке основных контуров и отсутствие деталей. Обнаружение матрицы в Новгороде заставляет рассматривать его как второй, вероятный, центр изготовления монашеских поясов, копирующих южнорусские прототипы. О заимствовании

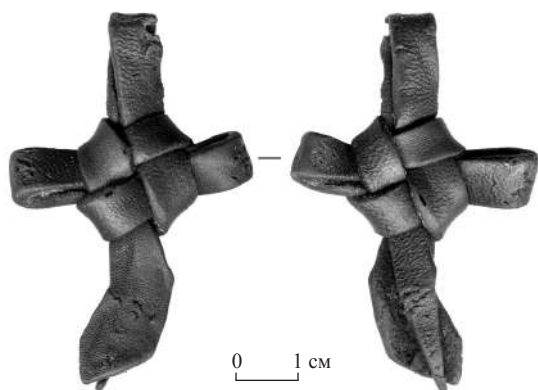
с юга свидетельствует не только схематизм изображения, более позднее время начала их изготовления и размеры поясов.

Появление пояса из гипотетической новгородской мастерской в Тверском кремле соответствует сложившимся хозяйственным связям этих городов в конце XIII – начале XIV в., когда на Тверском столе сидел князь Михаил Ярославич, проводивший активную самостоятельную политику. В памятниках материальной культуры новгородско-тверские связи этого времени отчетливо проявляются по находкам в Тверском кремле вещей новгородского происхождения – берестяных грамот, свинцовой печати новгородского владыки Василия Калики и костяной печати-матрицы в форме шахматной пешки (Лапшин 2002. С. 59–61).

В историческом контексте средневековой Руси XIII – первая половина XIV в. представляются как этап развития новых центров земель. В политическом плане – это попытки консолидировать русские княжества под своей властью, а в торгово-производственном – сосредоточить в новых центрах все значимые ремесленные достижения и широкий спектр торговых контактов. В этом плане интересный анализ предложил В. А. Лапшин, показавший почти одновременные попытки возвышения трех княжеств Северо-Восточной Руси, претендовавших на «великое княжение», со столицами в Твери, Москве и Нижнем Новгороде (Лапшин 2009. С. 198–201; Лапшин 2014. С. 278 и сл.).

Распространение столь специального производства из Южной Руси в разные русские княжества, надо полагать, сопровождалось и умножением числа мастеров-кожевников, владевших техникой горячей штамповки и тиснения, относящихся уже к городским посадам, а не ограниченных работами при монастырях. Такое положение вело к существенному расширению числа мастеров и повышению качества кожаной продукции. Надо отметить, что такое же положение с работой по коже исследователи отмечают и в странах Западной Европы, называя рубежным именно XIV в. (Russell 1940. P. 130). Можно полагать, что технические приемы «горячей штамповки» русские мастера перенимали у западных кожевников.

Изучение кожаных изделий различного времени во многих русских городах позволяет делать вывод, что даже в XVI–XVII вв. техника тиснения металлическими матрицами с использованием горячего масла или воска использовалась ограниченным кругом

ремесленников и только для декоративной отделки кожаных книжных переплетов. Подобные изделия остаются в то время редкими, а обработанная таким методом кожа визуально выделяется из остальной массы археологических находок.

Техника тиснения декора на монашеских поясах и параманах сравнима только с декором на западноевропейской кожевенной продукции широкого

спектра применения, относящейся к позднему средневековью, в рамках европейской научной периодизации средневековья. Некоторые кожаные изделия, обнаруженные в русских средневековых городах и содержащие качественное тиснение поверхности, находят аналогии в западных городах и с полным основанием могут быть признаны западноевропейской продукцией (Курбатов 2004. С. 64, 65).

## БИБЛИОГРАФИЯ

*Археолог.* Смоленская губерния: Археологическая хроника. Сведения о памятниках древности, кладах и находках // Известия Императорской археологической комиссии. Прибавление к вып. 3. СПб.: тип. Глав. управ. делов, 1902. С. 2–63.

Археологическое наследие Беларуси. О. Н. Левко, А. А. Коваленя (ред.-сост.). Минск: Беларуская навука, 2012.

Археалогія Беларусі: энцыклапедыя. Ў 2 тамах. Т. У. Бялова (гал. рэд.). Т. 1. Минск: Беларуская Энцыклапедыя імя Пётруся Броўкі, 2009.

*Бархударов С. Г.* (гл. ред.). Словарь русского языка XI–XVII вв. Вып. 1: А–Б. М.: Наука, 1975.

*Башков А. А.* Христианские древности Беларуси конца X–XIV вв. (предметы христианского культа индивидуального использования). Минск: И. П. Логвинов, 2011.

*Бобрровский Т., Воронцова Е.* Монашеские кожаные изделия из раскопок киевских пещер (Предварительное сообщение) // Юбилейный сборник в честь на проф. Д. Овчаров: Докл. и науч. сообщения от петите музейни четения на Регионален исторически музей, Велико Търново, посветени на 70-годишнината на проф. Димитър Овчаров, 17 май 2001 г. Х. Д. Харитонов (ред.). Велико Търново: Регионален исторически музей, 2002. С. 179–185.

*Вайништейн С. И.* Историческая этнография тувинцев. Проблемы кочевого хозяйства. М.: Наука, 1972.

*Вайништейн С. И.* История народного искусства Тувы. М.: Наука, 1974.

*Варфоломеева Т. С.* Кожаные ножны XI–XV вв. из раскопок Новгорода // Новгород и Новгородская земля: история и археология. Вып. 7. В. Л. Янин (ред.). Новгород: НГОМЗ, 1993. С. 62–169.

*Варфоломеева Т. С.* Металлические детали кожаных футляров XI–XV вв. из раскопок в Новгороде // Новгород и Новгородская земля: история и археология. Вып. 8. В. Л. Янин (ред.). Новгород: НГОМЗ, 1994. С. 166–182.

*Варфоломеева Т. С.* Кожаные футляры в виде коробочек // Новгород и Новгородская земля: история и археология. Вып. 9. В. Л. Янин (ред.). Новгород: НГОМЗ, 1995. С. 192–202.

*Воронцова О.* Лаврські печери. Путівник. Київ: Амадей, 2000.

*Воронцова Е.* Пещеры Киево-Печерской лавры. Путеводитель. Киев: Амадей, 2010.

*Вяткина К. В.* Монголы Монгольской народной республики (Материалы истор.-этнограф. экспед. АН СССР и Комитета наук МНР 1948–1949 гг.) // Восточно-Азиатский этнографический сборник. Т. 1. Труды Института этнографии. Новая серия 60. М.; Л.: Изд-во АН СССР, 1960. С. 159–269.

*Гайдуков П. Г.* Славенский конец средневекового Новгорода. Нутный раскоп. М.: ИА РАН; НГОМЗ, 1992.

*Гошев И.* Облеклото на старобългарските монаси // Известия на Националния етнографски музей. София. 10/11. 1932. С. 40–72.

*Гущина Л. В.* Древние кожаные изделия из археологических раскопок Киево-Печерской Лавры // Христианское наследие Византии и Руси. Материалы международной конференции. В. Л. Мыц (отв. ред.). Симферополь: Универсум, 2003. С. 161–176.

Древности Российского государства. Отд. 1 [Иллюстрации]: Святые иконы, кресты, утварь храмовая и облачения сана духовного. Рис. ак. Ф. Солнцева. [Москва]: хромолит. Ф. Дрегера, [1849].

*Дубровин Г. Е.* Археологические исследования на Никитинском раскопе в 2003 г. // Новгород и Новгородская земля: история и археология. Вып. 18. В. Л. Янин (ред.). Великий Новгород: НГОМЗ, 2004. С. 13–18.

*Еремин И. П.* Литературное наследие Кирилла Туровского // Труды Отдела древнерусской литературы. 12. 1956. С. 340–361.

*Зиберт Э. В.* Сосуды из коровьего вымени в коллекциях Музея антропологии и этнографии Академии // Сборник Музея антропологии и этнографии: научные статьи. Т. 14. С. П. Толстов (отв. ред.). М.; Л.: Изд-во АН СССР, 1953. С. 93–97.

*Изьмова С. А.* К истории кожевенного и сапожного ремесел Новгорода Великого // Труды Новгородской археологической экспедиции. Т. 2. А. В. Арциховский, Б. А. Колчин (ред.). Материалы и исследования по археологии СССР 65. М.: Изд-во АН СССР, 1959. С. 192–222.

*Каманин И.* Зверинецкие пещеры в Киеве (их древность и святость). Киев: тип. Киево-Печ. лавры, 1914.

*Каргер М. К.* Раскопки и реставрационные работы в Георгиевском соборе Юрьева монастыря в Новгороде (1933–1935) // Советская археология. 8. 1946. С. 175–222.

*Карпини Д. дель П.* История монголов [Путешествие в восточные страны Плано Карпини и Гильома де Рубрука]. М.: Гос. Изд-во географической литературы, 1957.

*Козлова А. В.* Украшения ремня, сбури и сумок восточного происхождения из раскопок в Великом Новгороде // Новгород и Новгородская земля: история и археология. Вып. 18. В. Л. Янин (ред.). Великий Новгород: НГОМЗ, 2004. С. 188–207.

*Козлова А. В.* Восточные предметы быта, ремесла и торговли из раскопок в Великом Новгороде // Новгород и Новгородская земля: история и археология. Вып. 19. В. Л. Янин (ред.). Великий Новгород: НГОМЗ, 2005. С. 172–185.

*Колчин Б. А., Рыбина Е. А.* Раскоп на улице Кирова // Новгородский сборник. 50 лет раскопок Новгорода. Б. А. Колчин, В. Л. Янин (ред.). М.: Наука, 1982. С. 178–238.

*Колчин Б. А., Янин В. Л.* Археологии Новгорода 50 лет // Новгородский сборник. 50 лет раскопок Новгорода. Б. А. Колчин, В. Л. Янин (ред.). М.: Наука, 1982. С. 3–137.

*Колчин Б. А., Янин В. Л., Ямщиков С. В.* Древний Новгород. Прикладное искусство и археология. М.: Искусство, 1985.

*Кочешков Н. В.* Народное искусство монголов. М.: Наука, 1973.

*Краева Л. А.* Сарматская керамика как исторический источник // Современные подходы к изучению древней керамики в археологии. Международный симпозиум (29–31 октября 2013 г., Москва). Ю. Б. Цетлин (ред.). М.: ИА РАН, 2015. С. 229–242.

*Курбатов А. В.* Наследие М. К. Каргера: коллекция кожаных предметов из раскопок 1957 г. на Верхнем замке Полоцка // Раннесредневековые древности Северной Руси и ее соседей. Е. Н. Носов (отв. ред.). СПб.: ИИМК РАН, 1999. С. 100–117.

- Курбатов А. В. Кожевенное производство Твери XIII–XV вв. (по материалам раскопок Тверского кремля 1993–1997 гг.). СПб.: Петербургское Востоковедение, 2004.
- Курбатов А. В. Связи Поволжья с регионами Балтийского моря в VIII–XI вв. по материалам кожевенного ремесла // Ладога и Ладожская земля в эпоху средневековья. Вып. 1. А. Н. Кирпичников (ред.). СПб.: ИИМК РАН, 2006. С. 54–71.
- Курбатов А. В. Новгородская «революция XII века» и прогресс в кожевенном ремесле // У истоков русской государственности. Историко-археологический сборник. К 30-летию археологического изучения Новгородского Рюрика Городища и Новгородской областной археологической экспедиции. Е. Н. Носов (отв. ред.), А. Е. Мусин (ред.-сост.). СПб.: Дмитрий Буланин, 2007. С. 89–133.
- Курбатов А. В. «Монашеские пояса» и параманды в связи с техническими традициями древнерусского кожевенного ремесла // Записки ИИМК. 4. 2009а. С. 195–211.
- Курбатов А. В. Инструменты и приспособления для пошива кожаных изделий в средневековой России // Stratum plus. 5 (2005–2009). 2009б. С. 284–310.
- Курбатов А. В. О городе Болгар и сорте кожи «булгари» // Диалог культур и народов средневековой Европы. К 60-летию со дня рождения Е. Н. Носова. Н. В. Хвошинская, А. Е. Мусин (ред.-сост.). СПб.: Дмитрий Буланин, 2010. С. 447–452.
- Курбатов А. В. Спорные вопросы в изучении кожевенного ремесла средневековой России // Археологические вести. 18. 2012. С. 162–173.
- Курбатов А. В. Исторические традиции в использовании кожи для письма // Записки ИИМК. 11. 2015. С. 154–167.
- Курбатов А. В., Матехина Т. С. Мех и кожа в средневековой Европе. Рец. на: Leather and Fur. Aspects of Early Medieval Trade and Technology. E. Cameron (ed.). London, 1998 // Археологические вести. 11. 2004. С. 350–357.
- Лапшин В. А. Археологические свидетельства связей Твери с Новгородской землей в XIII–XIV вв. // Ладога и ее соседи в эпоху средневековья. А. Н. Кирпичников (ред.). СПб.: ИИМК РАН, 2002. С. 59–62.
- Лапшин В. А. Тверь в XIII–XV вв. (по материалам раскопок 1993–1997 гг.). Труды Института истории материальной культуры РАН 30. СПб.: Факультет филологии и искусств СПбГУ, 2009.
- Лапшин В. А. Место Твери в политической структуре Северо-Восточной Руси XIII–XV вв.: исторический и археологический аспекты // Культурное наследие Российского государства. 6: 1. СПб.: ИПК «Вести», 2014. С. 278–292.
- Маргулан А. Х. Казахское народное прикладное искусство. 1. Алма-Ата: Онер, 1986.
- Матехина Т. С. Археологические находки из «необычной» кожи // Новгород и Новгородская земля: история и археология. Вып. 22. В. Л. Янин (ред.). Великий Новгород: НГОМЗ, 2008. С. 184–203.
- Насырова Н. Ш., Станюкович А. К. Кожаные изделия из погребальных памятников русского средневековья // Проблемы комплексного изучения церковных и монастырских некрополей. Сборник статей. А. К. Станюкович (ред.). Звенигород: Б. и., 2003. С. 91–111.
- Никольский К., протоиерей. Пособие к изучению Устава богослужения православной церкви. СПб.: Синодальная тип., 1907.
- Осинов Д. О. К вопросу о дате разделения кожевенного и сапожного ремесел (анализ материалов раскопок в Новгороде Великом и Москве) // Археология Подмоскovie. Вып. 6. Материалы научного семинара. М.: ИА РАН, 2010. С. 206–218.
- Осинов Д. О. Кожаная обувь из погребений Мартирьевской паперти Новгородского Софийского собора // Российская археология. 1. 2012. С. 143–151.
- Осинов Д. О. Средневековая обувь и другие изделия из кожи (по материалам раскопок в Московском Кремле). М.: ООО Издательский дом «АКТЕОН», 2014.
- Осинов Д. О. Результаты и перспективы исследования кожевенно-сапожного ремесла в России // Города и веси средневековой Руси. Археология, история, культура. К 60-летию Н. А. Макарова. П. Г. Гайдуков (ред.-сост.). М.; Вологда: Древности Севера, 2015. С. 247–255.
- Панова Т. Д. Данные археологии об атрибутике русского монашества периода средневековья (XI–XVI века) // Искусство христианского мира. 3. 1999. С. 144–151.
- Панова Т. Д. Кремлевская спальница. История, судьба, тайна. М.: Индрик, 2003.
- Панова Т. Д. Царство смерти. Погребальный обряд средневековой Руси XI–XVI веков. М.: Радуница, 2004.
- Панова Т. Д. Начальный этап формирования спальницы Вознесенского собора Московского Кремля (XV век) // Города и веси средневековой Руси. Археология, история, культура. К 60-летию Н. А. Макарова. П. Г. Гайдуков (отв. ред.). М.; Вологда: Древности Севера, 2015. С. 375–389.
- Петров Н. И. Альбом достопримечательностей Церковно-археологического музея при Императорской Киевской духовной академии. Вып. 3: Южно-русские иконы. Киев: тип. С. В. Кульженко, 1915.
- Поварнин Г. Г. Очерки мелкого кожевенного производства в России. Т. 1: История и техника производства. СПб.: тип. В. Ф. Киршбаума, 1912.
- Поло М. «Книга» Марко Поло. И. П. Минаев (пер.), И. П. Магидович (ред.). М.: Географгиз, 1956.
- Попова Л. А. Исследования в Твери // Археологические открытия 1985 г. В. П. Шилов (отв. ред.). М.: Наука, 1987. С. 92–93.
- Пуцко В. Г. Кожаные пояса с тисненными изображениями из монашеских захоронений средневековой Руси // Русский сборник. Вып. 6. Е. А. Шинаков, А. А. Чубур (ред.). Труды кафедры отечественной истории древности и Средневековья Брянского государственного университета им. И. Г. Петровского 20. Брянск: Курсив, 2011. С. 60–66.
- Пушкина В. З. Кожа. Практическое руководство. М.: Культура и традиции, 1999.
- Рабинович М. Г. О древней Москве. Очерки материальной культуры и быта горожан в XI–XVI вв. М.: Наука, 1964.
- Рындина Н. В. Новгородское серебряное дело XIII–XV вв. // Декоративно-прикладное искусство Великого Новгорода. Художественный металл XI–XV вв. И. А. Стерлигова (ред.-сост.). М.: Наука, 1996. С. 69–282.
- Седова М. В. Изделия новгородских ремесленников-ювелиров X–XV вв. (по данным археологии). // Декоративно-прикладное искусство Великого Новгорода. Художественный металл XI–XV вв. И. А. Стерлигова (ред.-сост.). М.: Наука, 1996. С. 414–446.
- Смирнова О. И. (ред.). Словарь русского языка XI–XVII вв. Вып. 18: (Потка–Преначальный). М.: Наука, 1992.
- Снегирев И. Памятники московской древности с присовокуплением очерка монументальной истории Москвы и древних видов и планов древней столицы. М.: Август Семен, 1842–1845.
- Станюкович А. К. Основные проблемы церковной археологии на современном этапе // Проблемы комплексного изучения церковных и монастырских некрополей. Сборник статей. А. К. Станюкович (ред.). Звенигород: Б. и., 2003. С. 10–27.
- Тарасенко В. Р. Древний Минск // Материалы по археологии БССР: сборник статей. Е. И. Корнейчик, К. М. Поликарпович (ред.). Т. 1. Минск: Изд-во АН БССР, 1957. С. 182–257.
- Тоцакова Е. И. К вопросу о кожаных сосудах у южных алтайцев // Древняя Сибирь. Вып. 4: Бронзовый и железный век

- Сибири. В. Е. Ларичев (отв. ред.). Новосибирск: Наука, Сиб. отд-ние, 1974. С. 314–318.
- Ханенко Б. Н., Ханенко В. Н.* Древности Приднепровья. Вып. 6: Древности Приднепровья и побережий Черного моря. Киев: тип. С. В. Кульженко, 1902.
- Чокоев И.* Археологически дани за монашеско облекло от «Болярската църква» в Плиска // Християнската култура в средновековна България. Материали от национална научна конференция, Шумен 2–4 май 2007 година по случай 1100 години от смъртта на Св. Княз Борис Михаил (ок. 835–907 гг.). П. Георгиев (ред.). Велико Търново: Фабер, 2008. С. 289–299.
- Штыхов Г. В.* Опыт исследования древнеполоцкой кожи // Советская археология. 4. 1963. С. 240–246.
- Штыхов Г. В., Заяц Ю. А., Поздняк З. С.* Исследования в Минске и его округе // Археологические открытия 1986 года. В. П. Шилов (отв. ред.). М.: Наука, 1988. С. 386–389.
- Штыхаў Г. В.* Выраб старабеларускай дробнай пластыкі // Помнікі мастацкай культуры Беларусі. Новыя даследаванні. Зб. артыкулаў. С. В. Марцэлеў (рэд.). Мінск: Навука і тэхніка, 1989. С. 172–174.
- Янин В. Л.* Некрополь Новгородского Софийского собора: церковное предание и историческая критика. М.: Наука, 1988.
- Янин В. Л., Колчин Б. А., Ершевский Б. Д., Рыбина Е. А., Хорошев А. С.* Новгородская экспедиция // Археологические открытия 1981 г. Б. А. Рыбаков (отв. ред.). М.: Наука, 1983. С. 43–46.
- Янин В. Л., Зализняк А. А.* Новгородские грамоты на бересте (из раскопок 1984–1989 гг.). М.: Наука, 1993.
- Янин В. Л., Зализняк А. А.* Новгородские грамоты на бересте (из раскопок 1990–1996 гг.). Палеография берестяных грамот и их внестратиграфическое датирование. Т. 10. М.: Русские словари, 2000.
- The Glory of Byzantium. Art and culture of the Middle Byzantine Era. A.D. 843–1261. H. C. Ewans, W. D. Wixson (eds.). New York: Metropolitan Museum of Art, H. N. Adams, 1997.
- Musin A.* Russian Medieval Culture as an 'Area of Preservation' of the Byzantine Civilization // Towards Rewriting? New Approaches to Byzantine Archaeology and Art. Proceedings of the Symposium on Byzantine Art and Archaeology Cracow, September 8–10, 2008. P. L. Grotowski, S. Skrzyniarz (eds.). Series Byzantina: Studies on Byzantine and Post-Byzantine-Art 8. Warszawa: S.n., 2010. P. 11–46.
- Russell J.* English medieval leatherwork // Archaeological Journal. 96 (1939). 1940. P. 130–141.
- Ryder M. L.* Can One Cook in a Skin? // Antiquity. 40 (159). 1966. P. 225–227.
- Samariter R., Igel K., Schäfer H.* Ein cuir-bouilli-Becher und die Patrizierfamilie Lowe. Archäologische und historische Forschungen zu einem Quartier am Greifswalder Hafen // Bodendenkmalpflege in Mecklenburg-Vorpommern. 50: Jahrbuch 2002. 2003. S. 173–206.
- Waterer J. W.* Leather // History of Technology. C. Singer, E. J. Holmyard, A. R. Hall, T. I. Williams (eds.). Vol. 2. Oxford: Clarendon Press, 1957. P. 147–190.
- Woloszyn M.* Archeologiczne zabytki sakralne pochodzenia wschodniego w Polsce od X do połowy XIII wieku (wybrane przykłady) // Cerkiew – wielka tajemnica. Sztuka cerkiewna od XI wieku do 1917 roku ze zbiorów polskich. Katalog wystawy. T. Janiak (red.). Gniezno: Muzeum Początków Państwa Polskiego w Gnieźnie, 2001. S. 25–45.

## ПРЕДМЕТЫ ЛИЧНОГО БЛАГОЧЕСТИЯ ИЗ МАТЕРИАЛОВ РАСКОПОК В ТВЕРСКОМ КРЕМЛЕ

ДОЛГОЕ ВРЕМЯ материальная культура монгольского периода на Руси (вторая половина XIII–XV вв.) была малоизвестна. Во многих городах, например, во Владимире и Суздале, культурные отложения этого времени вообще отсутствовали. Исключение составляли северные города – Новгород и Псков. Поэтому существовало преувеличенное представление о степени упадка городской жизни в центральной части Руси после монгольского нашествия. Положение дел изменилось за последние два десятилетия, за которые во многих городах были проведены охранные раскопки широкими площадями. Оказалось, что эти города в большинстве своем после татарского разгрома довольно быстро восстанавливались и динамично развивались.

Одним из таких центров является Тверь, возникшая незадолго до монгольского нашествия, пережившая во второй половине XIII–XIV вв. период бурного роста и успешно претендовавшая на статус столицы великого княжения. Раскопки, проведенные на территории Тверского кремля в 1993–1997 гг. на площади 1400 кв. м, дали представление о жизни города в «темный» период – XIII–XV веков (Лапшин 2009а). Благодаря наличию влажного культурного слоя, хорошо сохранившего древесину, удалось создать дендрохронологическую шкалу Твери (Черных, Карпухин 2001а; Черных, Карпухин 2001б; Черных, Карпухин 2004), позволившую с большой точностью датировать постройки, городские дворы, строительные горизонты и отдельные находки периода от 80-х гг. XIII в. до 30-х гг. XV в.

Одной из категорий находок этого времени, характеризующей материальную и духовную жизнь жителей средневековой Твери, являются предметы личного благочестия – кресты-тельники, кресты-энколпионы и иконки-привески, носившиеся на груди. При описании находок указываются две датировки – по тверской дендрошкале, а для их аналогов – по новгородской шкале.

### КРЕСТЫ-ТЕЛЬНИКИ

Наиболее многочисленная – около двух десятков – категория предметов личного благочестия – кресты-тельники. Они изготавливались из металлов (серебро, бронза, свинцово-оловянистые сплавы), камня (сланец), горного хрусталя, янтаря и керамики.

Кресты-тельники с завершениями на каждом конце из трех шариков, подражающих зерни, и пирамидкой из шариков в средокрестии из оловянисто-свинцового сплава (рис. 1: 7)<sup>1</sup> и бронзы (рис. 1: 4, 5) датируются по новгородской шкале 1116–1268 гг. и имеют аналогии в курганных материалах (Седова 1981. С. 52, рис. 17: 4). Дендродата тверских экземпляров: 1300–1330 гг.

Крест-тельник из серебра (рис. 1: 2; дендродата: 1300–1311 гг.) относится к типу крестов с закругленными концами и парными выступами на каждом конце, которые датируются по новгородской шкале 1025–1281 гг. (Седова 1981. С. 50–59; Лесман 1990. С. 66 [III. 8]).

Ажурный крест-тельник из бронзы с петлевидными концами (рис. 1: 6; дата: конец XIII–XIV в.) имеет аналогии в домонгольских слоях Ярополча Залесского и Серенска и в Латвии (Седова 1978. С. 119, таб. 12: 3; Никольская 1981. Рис. 89: 19; Mugarēvičs 1974. 224. lpp., 1. att.: 29).

Четырехконечный плосковыпуклый янтарный крест (рис. 1: 9) датируется по новгородским материалам второй третью XIV – третьей четвертью XV в. (Полубояринова 1994. С. 81, рис. 3: 2; Шаповалов 2000. С. 159 [тип Б2]). Тверская дата: конец XIII–XIV в.

Фрагмент квадратносерединного янтарного креста с циркульным орнаментом (рис. 1: 8) датируется второй половиной XII–XIII в. (Полубояринова 1994. С. 81, рис. 3: 4). Тверская дендродата: 1330–1334 гг.

Четырехконечный крест из горного хрусталя (рис. 1: 10) имеет дендродату 1419–1443 гг.

Четырехконечные каменные кресты-тельники из серого сланца (рис. 1: 11–19) встречены в горизонтах

<sup>1</sup> Паспорта находок в подписях к иллюстрациям включают: номер участка, год раскопок, номер находки по музейной описи, пласт, квадрат, номер ямы или номер слоя (если находка происходит из стратиграфической бровки). Например: 1А/1995-1030-22/Г2, я. 1 или Бр.2/1997-68-13/Б21, сл. 75 (Бровка № 2, 1997 г., номер по описи 68, пласт 13, квадрат Б21, слой 75). Рисунки выполнены И. В. Заботиной, А. А. Пуниным и В. А. Смирновым. Все находки хранятся в Тверском государственном объединенном музее.



Рис. 1. Кресты-тельники и иконка из раскопок в Тверском кремле: 1 – 1А/1995-91-15/Б5; 2 – 5/1996-1004-19/Г22; 3 – 5/1996-241-14/Е24; 4 – Бр.2/1997-458-21/Д21-сл.89; 5 – 3/1995-320-18/Е31; 6 – 3/1995-585-20/В33; 7 – 1/1995-250-20/Ж1; 8 – 5/1996-510а-17/Б23; 9 – 3/1995-33-15/Б31; 10 – 1/1994-44-13/Д6; 11 – 1/1994-147-16/Д6; 12 – 1/1994-918-18/К5; 13 – 1/1995-184-19/М2; 14 – Бр.2/1997-325-19/Б21+349-20/В21-сл.12; 15 – 1/1995-354-19/?; 16 – 1/158-19/К6; 17 – 5/1996-232-14/Г27; 18 – 5/1996-15-11/Д26; 19 – 1/1995-259-20/К2; 20 – 5/1996-331-15/Ж25 (1, 11–19 – сланец; 2 – серебро, 4–6 – бронза; 7 – свинцово-оловянистый сплав; 8, 9 – янтарь; 10 – горный хрусталь; 20 – керамика)

3–8 (1300–1419 гг.). Наибольшее их число приходится на горизонт 8 (1300–1311 гг.).

Четырехконечный керамический крест-тельник (рис. 1: 20) имеет дендродату 1364–1385 гг.

Резной нательный крест из кости с изображением креста на Голгофе (рис. 1: 3) датируется 1400–1419 гг. Точная аналогия в Суздале отнесена М. В. Седовой к XV – началу XVI в. (Седова 1997. С. 69; рис. 13: 4).

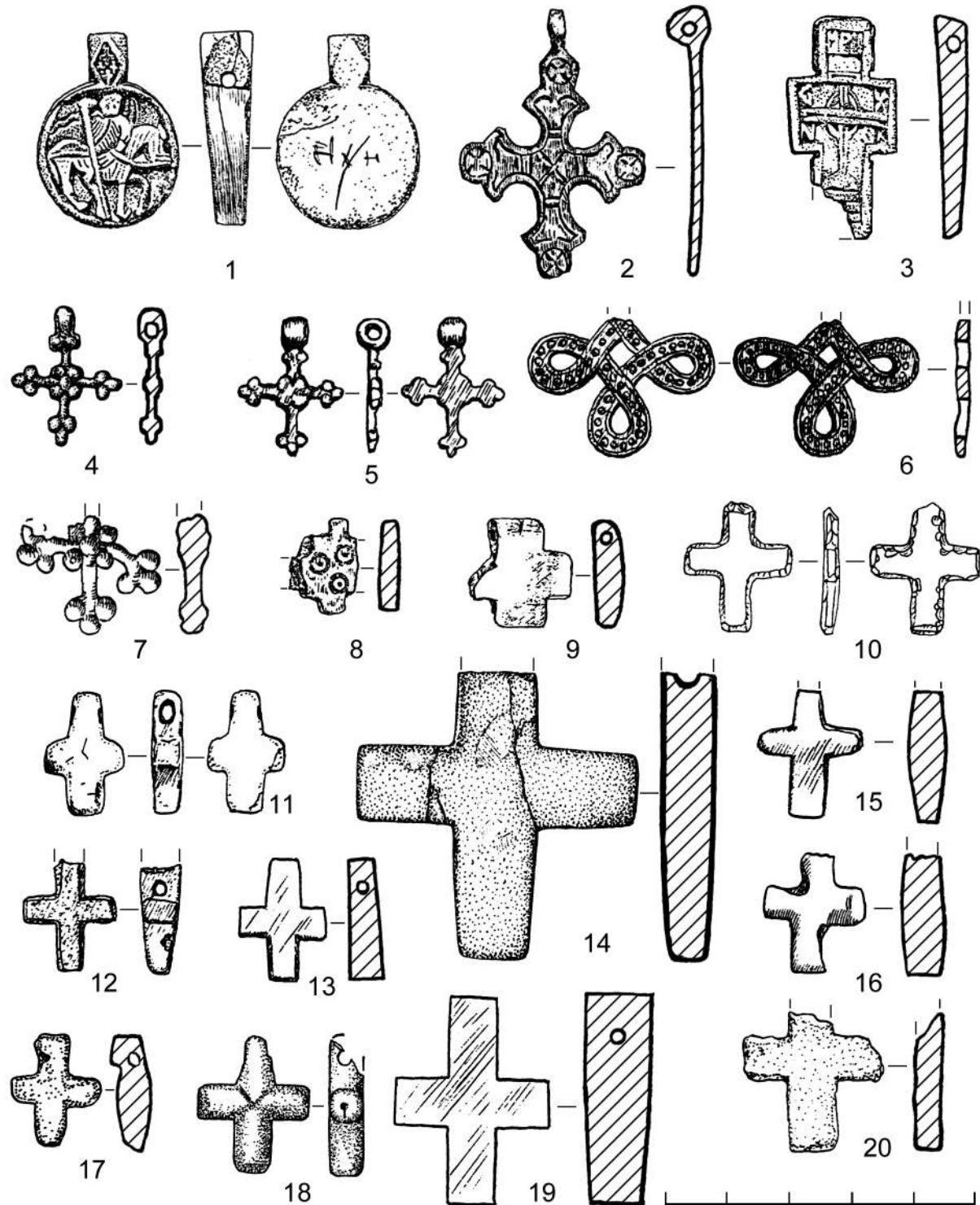
### ИКОНКА-ПРИВЕСКА

Привеска круглой формы с изображением св. воина (рис. 1: 1; дендродата: 1364–1385 гг.) из светло-серого сланца имеет граненое ушко в виде куба со срезанными углами. На привеске изображен конный воин с нимбом, с древком с развивающимся стягом в правой руке; на ушке в ромбе — крест с трехлепестковыми концами. На обороте привески процарапано «н[о]си» (?) (форма императива 2 лица единственного числа). Палеографическая дата: конец XIV – рубеж XIV–XV вв. (Рождественская 2001. С. 210).

Ближайшие аналогии привески происходят: из Твери – 3 экземпляра, один из них с дендродатой 1372–1404 гг. (Попова 1994. С. 207–209); Торжка – 1 экземпляр с дендродатой 1333 г. (Попова 1994. С. 207–209), городища Медведь (Кашинский район, Тверская область) – 2 экземпляра (Романов 2004). Привеска, несколько отличная по форме от рассматриваемой – чуть вытянутая по вертикали – найдена на Неревском раскопе в Новгороде, ее дендродата 1313–1340 гг. (Николаева 1983. С. 71, № 97). Таким образом, аналогичные привески археологически датируются первой половиной XIV – рубежом XIV/XV вв. Граненые ушки на металлических привесках, по мнению Ю. М. Лесмана, появляются в Новгороде после 1340 г. (Лесман 1990. С. 60 [III. 6]).

Иконографическую характеристику данной находки я заимствую из статьи Т. А. Чуковой (Чукова 2001. С. 207–208). Сланец, из которого выполнена привеска – наиболее распространенный в древнерусской мелкой пластике камень (Порфиридов 1975. С. 79). Форма привески, напротив, редко встречаемая. Н. Г. Порфиридов выделяет среди памятников мелкой древнерусской каменной пластики свыше двадцати форм, отмечая при этом, что наиболее редкие среди них – круглая и овальная (Порфиридов 1975. С. 80). По наблюдению Н. Г. Порфиридова, исследовавшего сюжеты древнерусской мелкой каменной пластики, среди наиболее популярных персонажей, уступающих по частоте обращения к их обра-

зам только свт. Николаю – святые воины, на первом месте среди которых – св. вмч. Георгий (Порфиридов 1972. С. 203). Принято считать, что св. Георгий традиционно почитался первым в иерархии святых воинов в Византии, о чем могут свидетельствовать памятники византийского искусства (Мишакова 1976. С. 333). Особенно популярными святые воины становятся со второй половины XIV в. (Порфиридов 1964. С. 125). Так, в 1369 г. грамотой св. митрополита Киевского Алексия устанавливаются посты в честь свв. князей Бориса и Глеба, вмч. Дмитрия Солунского и вмч. Георгия перед днями их поминовения (Порфиридов 1964. С. 125).

Хотя почитание святых воинов, прежде всего, связывается с княжеской воинской средой, изображения св. Георгия, охранителя не только в ратных делах, но и на охоте, в пути, в болезнях, могли иметь более широкое хождение. Наибольшая распространенность среди изображений святых воинов, а именно св. Георгия, делает предположение о том, что на тверской привеске изображен этот святой, наиболее вероятным. Этому не противоречит и ряд иконографических признаков изображения на привеске. Иконография св. Георгия имеет ряд особенностей, позволяющих идентифицировать святого (юный, безбородый, курчавый, круглолицый [Шандровская 1977. С. 3]), но для атрибуции рассматриваемого памятника, из-за схематичности изображения на нем, они не могут быть применены. Тем не менее, иконография святого воина на тверской привеске отмечена рядом черт, позволяющих с большой долей вероятности утверждать, что это св. Георгий. Именно в XIV в. в древнерусском искусстве особенно популярным становится изображения св. Георгия не пешего, а конного, в том числе и вне сцены змеборства. Подобные изображения известны и в домонгольское время, но менее характерны для этой эпохи. За спиной всадника показаны две волнистые линии, изображающие стяг на древке, который держит в руках святой. Подобная иконографическая деталь отмечена для немногих древнерусских памятников. По мнению Т. В. Николаевой, в этой иконографии нашла отражение легенда о победе св. Георгия над правителем Солуни под Капподокией с помощью знамени, которое приносит святому ангел (Николаева 1960. С. 137). А. В. Рындина рассматривает изображение конного воина со стягом как отражение западноевропейской традиции (Рындина 1996. С. 83).

Атрибуция привески, касающаяся ее принадлежности к конкретному художественному цен-

тру, может быть только предположительной, так как тверская каменная пластика почти не изучена. В своде Т. В. Николаевой к Твери отнесены две шиферные иконки XIV в. (Николаева 1983. С. 71, № 97, таб. 19: 5). Но, несмотря на отсутствие достоверных данных об изготовлении таких иконок в Твери, найденные здесь в последние годы каменные образки в силу их хронологической общности, однородности материала, редкой круглой формы, формы крупных ушек, единства некоторых стилистических черт (особенности трактовки одежды мелкими «гофрированными» складками) позволяют с большой вероятностью сделать вывод об их общем авторе, а также о местном, тверском, происхождении. Косвенным подтверждением этому может служить находка заготовки сланцевой иконки, найденной в слое XIV в. здесь же, на раскопе Кремль-11. Следует отметить близость тверским памятникам уже упомянутой выше новгородской иконки первой половины XIV в., предшествующей им хронологически, что может свидетельствовать об использовании тверским мастером новгородских образцов.

### ЭНКОЛПИОНЫ

Кресты-энколпионы (реликварии) найдены в Тверском кремле в количестве трех экземпляров, им посвящены специальные публикации (Чукова 1997; Чукова 1998; Чукова 2001).

Бронзовый рельефно-черневой крест-энколпион (рис. 2: 1) происходит из перекопа, связанного с сооружением фундамента XIX в. В землю он мог попасть не ранее 1400 г., что соответствует наиболее ранним отложениям культурного слоя, затронутого в данном месте перекопом. Энкoлпион относится к наиболее распространенному в домонгольской Руси типу – с закругленными концами и «слезками». На одной из створок креста помещено рельефное изображение Распятия, на другую – Богоматери Одигитрия с младенцем.

Энкoлпион относится к третьей группе по Г. Ф. Корзухиной, которая датируется рубежом XI–XII вв. – 1240 г. (Корзухина 1958. С. 133; Седова 1981. С. 55–57; Зоценко 1981. С. 123). Большая часть подобных энколпионов происходит из Среднего Поднепровья. Лишь отдельные находки связаны с северными регионами. Рельефно-черневые кресты, к которым относится тверской энколпион, известны в Новгороде, Пскове, Белоозере.

На створке с Распятием помещена надпись в одну строку под изображением рук Христа: это

монограмма Богоматери и имя «Иоанн». Надпись на створке с Одигитрией располагается в столбик, в три строки, в верхней из которых – монограмма Богоматери, ниже имена «Петр» и «Павел». Их изображения помещены в боковые окончания створки. Надписи гравированные, а не литые. По палеографическим признакам они датированы Т. В. Рождественской XII – первой половиной XIII в. (Рождественская 2001. С. 210). Таким образом, иконографическая и палеографическая даты совпадают. Однако дата изготовления отстоит от времени попадания святыни в землю не менее чем на 160 лет. Функциональное назначение энколпиона – хранилища реликвий – предполагает его долгую жизнь. Реликварии обычно передавались по наследству, они редко встречаются в погребениях. В землю они, как правило, попадали в результате каких-то катастроф: не случайно большая часть энколпионов, происходящих из комплексов, обнаружена в разрушенных постройках, в составе кладов или, например, в тайнике под Десятинной церковью, связанном с событиями 1240 г. (Чукова 2001. С. 204; Корзухина, Пескова 2003. С. 107, таб. 56).

Квадрифолийный бронзовый наперсный крест-энколпион (рис. 2: 2) имеет дендротату 1300–1311 гг. Квадрифолийная форма известна в древнерусском изобразительном искусстве с XI в. (мозаика Софийского собора в Киеве), в прикладном – с конца XII в. (киевские клады). Квадрифолии-реликварии в древнерусской культуре бытуют на протяжении всего XIV в. и именно для этого времени наиболее характерны (Николаева 1976. С. 25), хотя определенно появляются еще в XIII в. Таким образом, стратиграфическая дата тверского квадрифолия – начало XIV в. – не выпадает из общего контекста древнерусских памятников. При этом отметим, что форма квадрифолия с квадратом в центре использовалась при создании реликвариев западноевропейскими мастерами не позднее, чем с XII в. (Лапковская 1971. Таб. 4, 6, 8).

С Тверью XIV в. связываются два серебряных мошевика-квадрифолия (Попов, Рындина 1979. С. 541, 549). От рассматриваемого экземпляра они отличаются не только металлом, но и размерами, формой, пропорциями, составом изображений.

Качество литья рассматриваемого бронзового квадрифолия плохое, что, возможно, объясняется тем, что его отливка была выполнена по вторичной глиняной форме-оттиску. Следы проработки отливки резцом не фиксируются. Квадрифолий слег-





Рис. 2. Бронзовые энколпионы: 1 – рельефно-черневой крест-энколпион с изображением Распятия и Божией Матери (1А/1995-38-13/В1); 2 – квадрифолийный энколпион с изображением Деисиса (1А/1995-705-19/Б6)

ка оплавлен, несколько деформирован, что делает изображения на нем еще менее читаемыми. На лицевой стороне реликвария – пятифигурный Деисис: в центральном медальоне представлено поясное изображение Христа Вседержителя, по сторонам от которого – поясные изображения Богоматери и Иоанна Предтечи с характерным положением рук в жесте адорации. При этом, возможно, композиция дана в зеркальном воспроизведении: изображение Богоматери (голова покрыта мафорием?) по левую руку Христа. Вызывает сомнение и «правильность» расположения фигуры Христа Вседержителя: в жесте благословения на квадрифолии, возможно, изображена левая рука. В верхнем и нижнем медальонах могли быть помещены развивающие тему Деисиса изображения либо архангелов, либо первой в деисисной композиции пары апостолов – Петра и Павла. Хорошо различимые бороды персонажей свидетельствуют о том, что это апостолы. На оборотной створке квадрифолия в квадратном обрамлении – поясное изображение Богоматери с младенцем. Из-за плохого качества литья безусловная атрибуция изображения Божьей Матери как образа Умиления или Одигитрии невозможна. Изображения в боковых медальонах определению также не поддаются.

Прямыми аналогиями тверскому квадрифолию являются два бронзовых реликвария, один из которых, депаспортизованный, опубликован Б. И. Ханенко и В. Н. Ханенко (Ханенко, Ханенко 1899. С. 19, № 100) с датой XIII в. без каких-либо ее обоснований (сохранилась только лицевая створка), а второй, сохранившийся целиком, происходит с городища Осовик (Рогнединский район, Брянская область) и датируется XIII в. (Корзухина, Пескова

2003. С. 69–70, таб. 25). Названные квадрифолии аналогичны тверскому по размерам, пропорциям, форме (несколько заостренные лепестки), композиции (поле каждой створки разбито на пять компартиментов рельефным валиком), составу изображений.

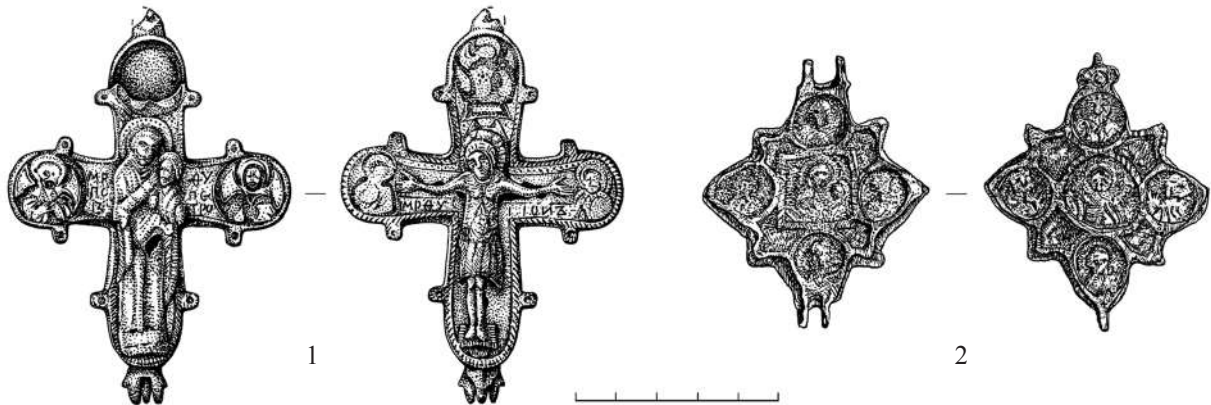
Характер корпуса Б. И. и В. Н. Ханенко может служить основанием для предположения, что опубликованный ими квадрифолий – южнорусского происхождения. Косвенно это подтверждается и тем, что именно в прикладном искусстве Киева предмонгольского времени впервые появляется квадрифолийная форма: золотые квадрифолии с перегородчатыми эмальями из кладов у с. Сахновка (Черкасская область, Украина) (Корзухина 1954. Таб. LII) и с усадьбы Августиновича в Киеве (Каргер 1958. Таб. LXVIII), а также серебряные привески квадрифолийной формы с черневыми изображениями святых из тайника под Десятинной церковью, связанного с событиями 1240 г. (Каргер 1958. Таб. XCIX). Вполне традиционен для памятников прикладного искусства киевского круга и состав изображений. С традициями киевского литья домонгольского времени сочетается и упомянутый выше прием четкого деления поля, заполняемого изображениями, на отдельные компартименты и контуры в виде рельефного валика с поперечными бороздками, имитирующего жгут, которые можно увидеть на киевских энколпионах и змеевиках XII–XIII вв. Таким образом, опубликованный Б. И. и В. Н. Ханенко реликварий мог быть создан в предмонгольское время, либо после 1240 г. на протяжении XIII в. в Киеве, где, несмотря на татарский погром, продолжали существовать монастыри, прежде всего Киево-Печерский, при котором могли



Рис. 3. Фрагмент золотого энколпиона (2/1995-113-15/Г12)

сохраниться мастерские, занимавшиеся изготовлением культовых предметов (Каргер 1958. С. 515–518). В этом случае в Киеве же были исполнены и quadri-фолии, найденные на Осовике и в Твери, либо тот, что послужил образцом для создания местной тверской реплики (Чукова 1997. С. 381–383; Чукова 2001. С. 205–206).

Золотой крест-энколпион (рис. 3) имеет дендрохронологическую дату 1364–1385 гг. От него сохранился фрагмент со сканным орнаментом на лицевой стороне и гравированной кириллической надписью на оборотной стороне. Фрагмент представляет собой нижнюю часть креста с сохранившимся шарниром для соединения створок. Исходя из обычных форм и пропорций древнерусских энколпионов, мы можем предположить, что рассматриваемый крест имел высоту около 6 и ширину около 5 см. Палеографическая дата надписи на энколпионе – первая половина XIV в. Надпись, вероятно, была нанесена на энколпион изначально, о чем свидетельствует то, что его оборотная створка была лишена каких-либо изображений и украшений и, следовательно, подготовлена для надписи при изготовлении креста. Текст на смысловом уровне первоначально не был восстановлен (Рождественская 2001. С. 210). Реконструкции надписи посвящена отдельная работа (Рождественская 2009). Текст, выполненный в русле традиции охранительной функции креста, читается так: «Древо жизни [крест] / на потребление [истребление] / демонам».

За время своего бытования энколпион был поврежден и починен. В результате починки в нижней части креста на месте соединения створок появилась

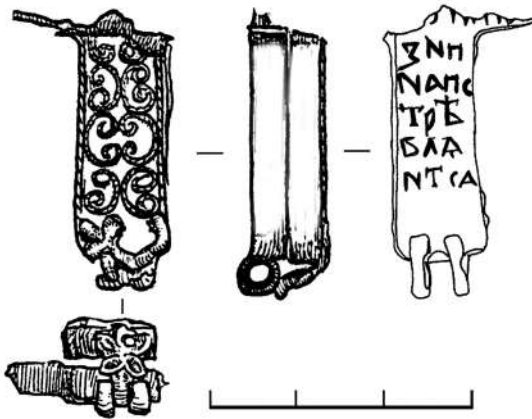
розетка и стембель с трилистником, вероятно, закрывавшие повреждение на металле. Они выполнены из золота, однако иной пробы, несколько отличающегося по цвету от золота, из которого изготовлен крест.

Среди древнерусских памятников прямых аналогий тверскому энколпиону найти не удалось. Аналогичный орнамент в виде волют известен на золотом ажурном наруче из Рязанского клада 1822 г., относящегося к группе предмонгольских (1170–1240 гг.) (Толстой, Кондаков 1897. С. 106, рис. 149; Корзухина 1954. С. 143, № 162). Наиболее стилистически близка тверскому кресту серебряная золоченая створка со сканным орнаментом наперсного креста-реликвария XIII–XIV вв. (Декоративно-прикладное искусство... 1996. С. 192–193). Этот крест атрибутируется как новгородский на основании наличия на нем сканного декора и его характера (Декоративно-прикладное искусство... 1996. С. 192–193; Николаева 1976. С. 52). Но, в отличие от новгородского креста, тверской крест имеет не полукруглые, а прямоконечные завершения. Эта форма, как и форма новгородского реликвария, находит аналогии среди киевских энколпионов XII в.

Тверской энколпион отличается от новгородского и характером декора – рисунком и приемом исполнения скани. Новгородские памятники украшаются в XIII–XIV вв. сдвоенной сканной нитью, на тверском она одинарная; излюбленный орнаментальный мотив новгородской скани – S-образные завитки (Декоративно-прикладное искусство... 1996. С. 81–82), на тверском кресте – волюты, располагающиеся в двух комбинациях на орнаментируемом поле. В нескольких случаях мотив сканной волюты встречается на новгородских памятниках XIV в., но здесь волюты стилизованы, усложнены по рисунку или являются второстепенным дополнением S-образного раппорта (Декоративно-прикладное искусство... 1996. С. 201, 221). Нельзя не отметить и такую деталь в декоре тверского энколпиона, как сканная нить, оконтуривающая створку; такие сканные контуры широко использовались новгородскими мастерами в XIV в., но этот прием рельефного оконтуривания был известен еще в домонгольское время.

Уникальность тверского золотого энколпиона состоит и в отсутствии на нем изображений: дошедший до нас фрагмент, составляющий почти половину креста, позволяет сделать вывод о том, что одна сторона энколпиона (лицевая) была, вероятно, целиком покрыта сканным орнаментом, другая (оборотная) – надписью. Трудно предположить, что изо-

бражение на энколпионе могло помещаться только выше средокрестья. Такое решение было бы композиционно не оправдано и не имеет параллелей среди древнерусских памятников.

Итак, тверской золотой энколпион не находит прямых аналогий среди известных нам памятников Новгорода, а также других древнерусских художественных центров и может предположительно рассматриваться как работа тверских мастеров рубежа XIII–XIV вв. – середины XIV в., вероятно, испытывавших влияние новгородских ремесленников. Незадолго до этого, в 1290 г., в Твери была завершена постройка каменного Спасо-Преображенского собора, ставшего главным храмом тверской земли. Строительство осуществлялось по инициативе князя Михаила Ярославича, его матери княгини Ксении и епископа Симеона (Патриаршая или Никоновская летопись. С. 166). Изготовление церковной утвари для нового собора должно было потребовать усилий многих мастеров, среди которых, вероятно, были и новгородцы, а также выходцы из городов Северо-Востока. Эти работы могли создать в Твери самостоятельный ремесленно-художественный контингент, который мог стать носителем уже собственно тверских традиций (Чукова 1997. С. 379–381; Чукова 2001. С. 206–207).

Редкий и дорогой золотой энколпион, разумеется, мог принадлежать только представителю светской или духовной элиты. Т. В. Николаева отмечает, что, согласно духовным грамотам XIV в., наряду с прочим, княжич получал в наследство от отца и наперсный крест на дорогой цепи. Именно золотым крестом «дарил князь великий» Иван III своего внука Дмитрия при его венчании на великое княжение (Николаева 1976. С. 136), а Соломония Сабурова передала золотой энколпион в Ипатьевский монастырь в качестве великокняжеского вклада (Русское

золото 1987. С. 18, 32) и т. д. Отметим, что в Тверском кремле фрагмент золотого креста-энколпиона найден на территории усадьбы, отличающейся разнообразием и богатством находок (Лапшин 2009б).

Характер повреждений энколпиона свидетельствует о том, что крест был рассечен, вероятно, на груди хозяина: обе его створки были найдены вместе в правильном порядке. При этом никаких признаков реликвий внутри створок обнаружено не было, хотя энколпион происходит из слоя с органикой прекрасной сохранности. То, что дошедший до нас фрагмент не был использован позднее как золотой лом и не попал в дальнейшую переработку, свидетельствует, что он был утерян сразу же после того, как крест был разрушен.

Таким образом, жители Твери долгое время, включая первую треть XIV в., пользовались металлическими крестами-тельниками – наследием домонгольской Руси. С начала XIV в. получают распространение кресты-тельники и подвески-иконки из серого сланца, вероятно, изготавливавшиеся местными тверскими мастерами. Четырехконечные каменные кресты имели простейшую форму и, по-видимому, были предметами личного благочестия рядовых горожан. Привозные крестики – из янтаря и горного хрусталя – единичны. Иконки-подвески – миниатюрные произведения искусства, вышедшие из-под резца тверского мастера, были менее распространены, но, вероятно, доступны, благодаря дешевому местному материалу.

Тверские бронзовые кресты-мошевики имеют южнорусское происхождение и, скорее всего, вышли из киевских мастерских. Они тщательно хранились многие десятилетия, спасались владельцами во время многочисленных пожаров, прежде чем попали в землю. Наконец, золотой энколпион – шедевр тверского мастера, свидетельствует о сложении в XIV в. собственной тверской школы ювелирного искусства.

#### БИБЛИОГРАФИЯ

- Декоративно-прикладное искусство Великого Новгорода. Художественный металл XI–XV вв. И. А. Стерлигова (ред.-сост.). М.: Наука, 1996.
- Зоценко В. Н. Об одном типе древнерусских энколпионов // Древности Среднего Поднепровья: сборник научных трудов. П. П. Толочко (отв. ред.). Киев: Наукова думка, 1981. С. 113–124.
- Каргер М. К. Древний Киев: очерки по истории материальной культуры древнерусского города. Т. 1. М.; Л.: Изд-во АН СССР, 1958.
- Корзухина Г. Ф. Русские клады IX–XIII вв. М.; Л.: Изд-во АН СССР, 1954.
- Корзухина Г. Ф. О памятниках «корсунского дела» на Руси (по материалам медного литья) // Византийский временник. 14. 1958. С. 129–137.
- Корзухина Г. Ф., Пескова А. А. Древнерусские энколпионы. Нагрудные кресты-реликварии XI–XIII вв. Труды Института истории материальной культуры РАН 7. СПб.: Петербургское Востоковедение, 2003.
- Лапковская Э. А. Прикладное искусство средних веков в Государственном Эрмитаже: изделия из металла. Альбом. М.: Искусство, 1971.
- Лапшин В. А. Тверь в XIII–XV вв. (по материалам раскопок 1993–1997 гг.). Труды Института истории материальной культуры РАН 30. СПб.: Факультет филологии и искусств СПбГУ, 2009а.
- Лапшин В. А. Две усадьбы XIV в. в Тверском кремле // Краугольный камень. Археология, история, искусство, культура

- ра России и сопредельных стран. 80-летию со дня рождения А. Н. Кирпичникова посвящается. Е. Н. Носов, С. В. Белецкий (отв. ред.). Т. 1. М.: Ломоносовъ, 2009б. С. 432–444.
- Лесман Ю. М. Хронология ювелирных изделий Новгорода (X–XIV вв.) // *Материалы по археологии Новгорода*. 1988 г. В. Л. Янин, П. Г. Гайдуков (отв. ред.). М.: ИА РАН, 1990. С. 29–98.
- Мишакова И. А. Византийский резной складень в Государственном Эрмитаже (к иконографии святых воинов в византийском искусстве) // *Проблемы всеобщей истории: сборник*. Ю. М. Сапрыкин (отв. ред.). М.: Изд-во МГУ, 1976. С. 325–344.
- Николаева Т. В. Произведения мелкой пластики XIII–XVIII веков в собрании Загорского музея: каталог. Загорск: Б. и., 1960.
- Николаева Т. В. Прикладное искусство Московской Руси. М.: Наука, 1976.
- Николаева Т. В. Древнерусская мелкая пластика из камня. XI–XV вв. Свод археологических источников Е1–60. М.: Наука, 1983.
- Никольская Т. Н. Земля вятичей. К истории населения бассейна верхней и средней Оки в IX–XIII вв. М.: Наука, 1981.
- Патриаршая или Никоновская летопись. Полное собрание русских летописей 10. М.: Наука, 1965.
- Полубояринова М. Д. Полудрагоценные камни и янтарь в древнем Новгороде // *Новгородские археологические чтения*. [1]. Материалы научной конференции, посвященной 60-летию археологического изучения Новгорода и 90-летию со дня рождения основателя Новгородской археологической экспедиции А. В. Арциховского, г. Великий Новгород, 28 сентября – 2 октября 1992 г. В. Л. Янин, П. Г. Гайдуков (ред.). Новгород: НГОМЗ, 1994. С. 75–82.
- Попов Г. В., Рындина А. В. Живопись и прикладное искусство Твери XIV–XVI века. М.: Наука, 1979.
- Попова Л. А. Мелкая пластика Твери XIV века // *Тверской археологический сборник*. Вып. 1: Доклады I Тверской археологической конференции, 10–13 марта 1993 г. И. Н. Черных (отв. ред.). Тверь: Кн.-журн. изд-во, 1994. С. 207–209.
- Порфиридов Н. Г. Георгий в древнерусской мелкой каменной пластике // *Сообщения Государственного Русского музея*. Вып. 8: памяти Ю. Н. Дмитриева. Ю. Н. Дмитриев (отв. ред.), А. А. Савина (ред.). Л.: Искусство, 1964. С. 120–125.
- Порфиридов Н. Г. Древнерусская каменная пластика и ее сюжеты // *Советская археология*. 3. 1972. С. 200–203.
- Порфиридов Н. Г. О мастерах, материалах и технике древнерусской мелкой каменной пластики // *Советская археология*. 3. 1975. С. 75–81.
- Рождественская Т. В. Надписи на предметах // *Тверской кремль: комплексное археологическое источниковедение (по материалам раскопа Тверской кремль-11, 1993–1997 гг.)*. В. А. Лапшин (науч. ред.). СПб.: Европейский Дом, 2001. С. 210–216.
- Рождественская Т. В. Надпись на оборотной стороне золотого креста-энколпиона // *Лапшин В. А. Тверь в XIII–XV вв. (по материалам раскопок 1993–1997 гг.)*. Труды Института истории материальной культуры РАН 30. СПб.: Факультет филологии и искусств СПбГУ, 2009. С. 297–298.
- Романов В. В. Каменные круглые иконки на территории средневековой Руси // *Новоторжский сборник*. Вып. 1. В. В. Кузнецов (отв. ред.), П. Д. Малыгин (ред.-сост.). Труды Всероссийского историко-этнографического музея [1]. Торжок: ВИЭМ, 2004. С. 85–96.
- Русское золото XIV – начала XX века из фондов Государственных музеев Московского Кремля. С. Я. Коварская и др. (авт.-сост.). М.: Советская Россия, 1987.
- Рындина А. В. Новгородское серебряное дело XIII–XV вв. // *Декоративно-прикладное искусство Великого Новгорода. Художественный металл XI–XV вв.* И. А. Стерлигова (ред.-сост.). М.: Наука, 1996. С. 69–82.
- Седова М. В. Ярополч Залесский. М.: Наука, 1978.
- Седова М. В. Ювелирные изделия древнего Новгорода (X–XV вв.). М.: Наука, 1981.
- Седова М. В. Суздаль в X–XV вв. М.: Информ.-изд. агентство «Рус. Мир», 1997.
- Толстой И. И., Кондаков Н. П. Русские древности в памятниках искусства. Вып. 5: Курганные древности и клады домонгольского периода. СПб.: тип. М-ва пут. сообщ., 1897.
- Ханенко Б. И., Ханенко В. Н. Древности русские. Кресты и образки. Вып. 1. Киев: тип. С. В. Кульженко, 1899.
- Черных Н. Б., Карпунин А. А. Абсолютная дендрохронологическая шкала Твери XII–XV вв. // *Российская археология*. 3. 2001а. С. 46–54.
- Черных Н. Б., Карпунин А. А. Результаты дендрохронологического исследования дерева построек из раскопа Тверской кремль-11 // *Тверской кремль: комплексное археологическое источниковедение (по материалам раскопа Тверской кремль-11, 1993–1997 гг.)*. В. А. Лапшин (науч. ред.). СПб.: Европейский Дом, 2001б. С. 21–35.
- Черных Н. Б., Карпунин А. А. Абсолютная дендрохронологическая шкала Твери XI – начала XX вв. // *Российская археология*. 3. 2004. С. 68–78.
- Чукова Т. А. О двух наперсных реликвариях, найденных в Твери // *Памятники старины. Концепции. Открытия. Версии: памяти Василия Дмитриевича Белецкого, 1919–1997*. Сборник научных статей. С. В. Белецкий (ред.-сост.), А. Н. Кирпичников (отв. ред.). Т. 2. СПб.; Псков: ИИМК, ПГОИАХМЗ, 1997. С. 379–383.
- Чукова Т. А. Об одном новом памятнике древнерусского церковного прикладного искусства // *Церковная археология: материалы 2-ой Всероссийской церковно-археологической конференции, посвященной 150-летию со дня рождения Н. В. Покровского (1847–1917)*, Санкт-Петербург, 1–3 ноября 1998 г. [А. Е. Мусин (ред.-сост.)]. *Церковная археология*. 4. СПб.: [СПбДА], 1998. С. 322–326.
- Чукова Т. А. Памятники церковного прикладного искусства (раскоп Тверской кремль-11) // *Тверской кремль: комплексное археологическое источниковедение (по материалам раскопа Тверской кремль-11, 1993–1997 гг.)*. В. А. Лапшин (науч. ред.). СПб.: Европейский Дом, 2001. С. 202–209.
- Шандровская В. С. Образ святого Георгия на византийских печатях. Международный симпозиум по грузинскому искусству 2. Тбилиси: Мецниереба, 1977.
- Шаповалов Р. Г. Классификация и хронология изделий из янтаря Неревского раскопа // *Новгород и Новгородская земля: история и археология*. Вып. 14. В. Л. Янин (отв. ред.). Новгород: НГОМЗ, 2000. С. 149–165.
- Mugurvičis Ē. Krustiņveida piekariņi Latvijā laikā no 11. līdz 15. gs. // *Arheoloģija un etnogrāfija*. 11. 1974. 220.–239. lpp.

## СРЕДНЕВЕКОВЫЙ ХРИСТИАНСКИЙ ХРАМ НА ГОРЕ ПАХКАЛ-КАЯ В ЮЖНОМ КРЫМУ

ГОРА ПАХКАЛ-КАЯ<sup>1</sup> (Эндек-Кая, Индек-Даг, Пангалос, Лысый Иван) (1138 м над уровнем моря, над окружающей местностью возвышается примерно на 130 м)<sup>2</sup> находится на Главной гряде Крымских гор, в 3 км к северо-востоку от Ангарского перевала. Это обособленная возвышенность на северо-восточной оконечности водораздельного хребта между горными массивами Чатыр-Даг и Северная Демерджи (урочище Эндеклер<sup>3</sup>), с которой открываются обширные виды на Алуштинский горно-приморский амфитеатр (Южный берег Крыма) и долину р. Салгир (Крымское Предгорье) (рис. 1: I, II). Располагающийся на ней археологический объект известен, по крайней мере, со второй половины XX в. В фундаментальной статье О. И. Домбровского сообщается: «... на отдельном утесе Пахкал-Кая... [находится] совершенно неисследованное укрепление с небольшой церковью на самой вершине...». В тексте статьи автор определил объект как «мелкий укрепленный монастырь, игравший роль сторожевого придорожного пункта», а на картосхеме местоположения средневековых укреплений Горного Крыма обозначил его как феодальный замок (Домбровский 1974. С. 44, рис. 25: 32, 26: Б–8).

В монографии В. Л. Мыца приведено более обстоятельное описание. Упомянуты остатки стены (сложена на песчано-известковом растворе), якобы преграждавшей доступ на вершину с северо-востока (рис. 1: III)<sup>4</sup>, предпринята попытка определения площади укрепления (около 1,6 га), указаны размеры храма, сообщается о располагающемся у его стен некрополе и о руинах небольших строе-

ний внутри крепости. Объект определен как укрепленный монастырь X–XIII вв. (Мыц 1991. С. 150). В 1987 г. разведочным отрядом Горно-Крымской экспедиции Отдела античной и средневековой археологии Крыма Института археологии АН УССР (руководитель В. Л. Мыц) здесь проводилась шурфовка, в результате которой были обнаружены культурные напластования и остатки архитектурных сооружений римского времени. Результаты исследований остались неопубликованными. В 2005–2012 гг. комплекс периодически осматривали сотрудники Алуштинского отряда Горно-Крымской экспедиции Крымского филиала Института археологии Национальной академии наук Украины (далее – КФ ИА НАНУ; Лысенко, Тесленко 2006. С. 56–57, 166, рис. 169–172). В начале XXI в. на остатках апсиды храма были водружены деревянный, а в 2010 г. – металлический кресты<sup>5</sup>. В 2006–2013 гг. археологический объект подвергся разграблению в процессе поиска древних предметов с помощью металлодетекторов. В 2010 г. разведочным отрядом Горно-Крымской экспедиции КФ ИА НАНУ здесь были осуществлены небольшие исследования, результаты которых позволили составить общее представление об археологическом комплексе Пахкал-Кая.

Установлено, что он занимает небольшое плато площадью около 0,3 га, ограниченное скальными обрывами и крутыми склонами (рис. 1: III). Выявленные в его пределах археологизированные структуры относятся к позднеимперскому времени (слои разрушения неидентифицированного строения) и эпохе средневековья (руины христианского храма). Явных остатков построек фортификацион-

<sup>1</sup> С тюркск. «Низкая» (?) (Бемянский, Усеинов 2010. С. 100). Одно из первых упоминаний топонима в форме «Пахкалынын Хаясы» относится к началу XIX в. (Кеппен 1837. Прим. 224).

<sup>2</sup> Сложена верхнеюрскими конгломератами и известняками.

<sup>3</sup> С тюркск. «Рвы». Признак номинации – наличие в юго-западной части урочища линейно вытянутой отрицательной формы рельефа, естественной либо искусственной. В начале XIX в. местные жители приписывали сооружение «рва» Темир Аксаку (Гамерлану) (Кеппен 1837. С. 6–7).

<sup>4</sup> В настоящее время здесь на современной дневной поверхности видны глыбы конгломерата. По крайней мере, некоторые из них напоминают естественные выходы скалы.

<sup>5</sup> Их основания фиксировались камнями, добытыми из древних руин. На табличке, укрепленной у креста в 2010 г., указано, что «сей крест воздвигнут на месте древнего храма во имя Святого Пророка и Крестителя Иоанна Предтечи...», хотя объективные данные, подтверждающие эту информацию, отсутствуют.

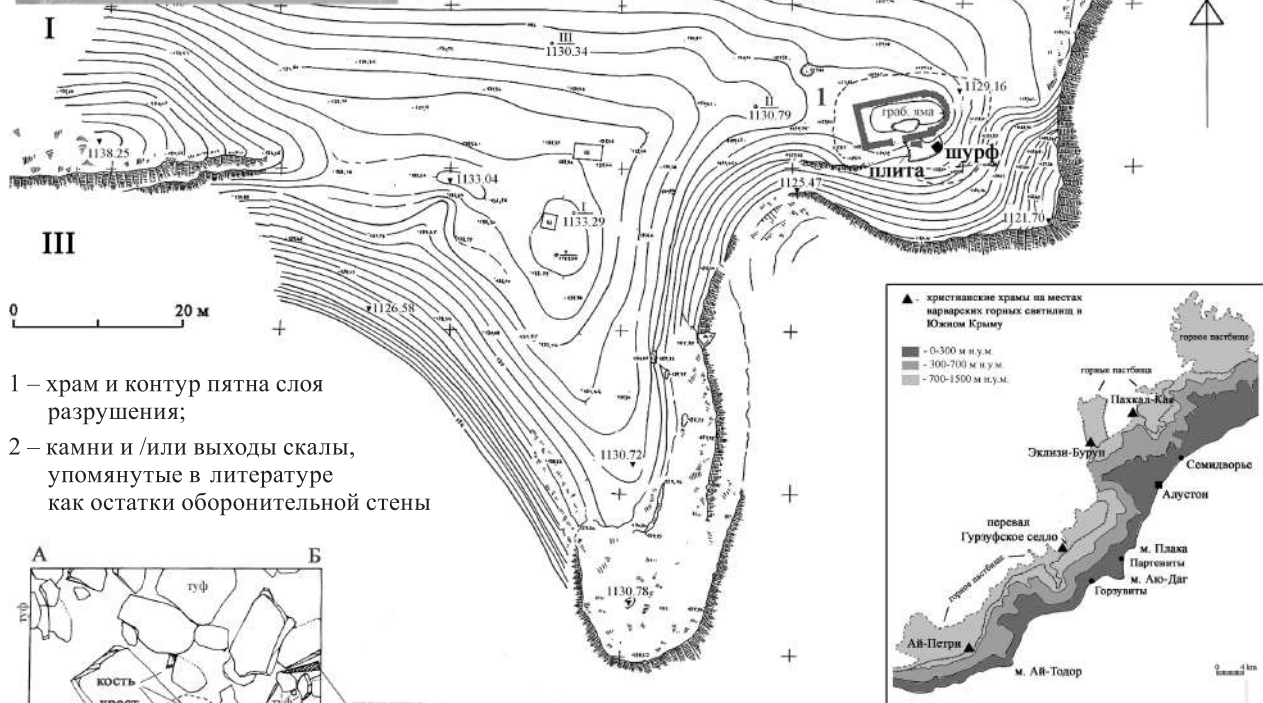

- 1 – храм и контур пятна слоя разрушения;  
2 – камни и /или выходы скалы, упомянутые в литературе как остатки оборонительной стены



Рис. 1. Памятники горы Пахкал-Кая.

I. Местоположение района археологических исследований 2005–2012 гг. Гора Пахкал-Кая, Крым. Карта-схема.

II. Южная часть Горного Крыма. Христианские храмы на местах варварских святилищ. Карта-схема.

III. Плато горы Пахкал-Кая. Топографический план с обозначением остатков предполагаемой оборонительной стены, местоположения христианского храма, шурфа 2010 г. и грабительских ям.

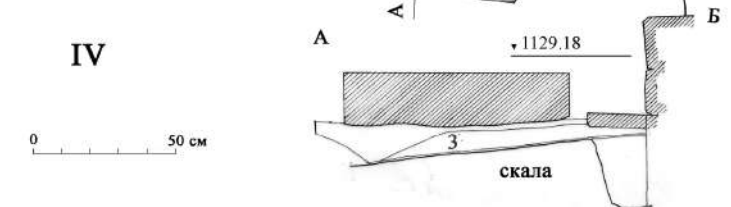
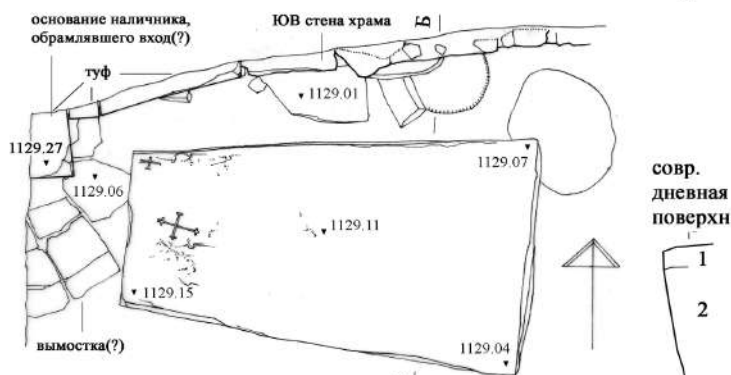
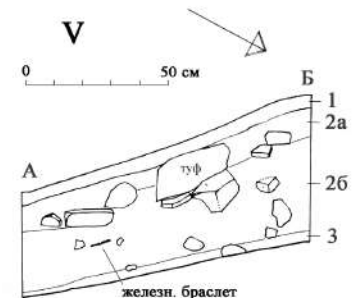
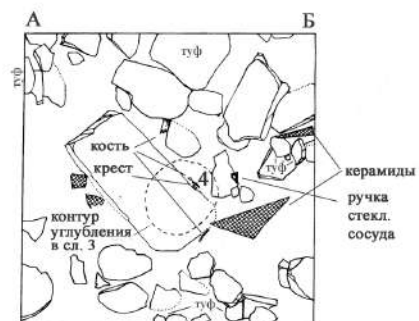
IV. Гора Пахкал-Кая. Грабительская яма у юго/юго-восточной стены храма. План, разрез: 1 – дерн; 2 – рыхлый темно-коричневый грунт, содержащий большое количество продуктов разрушения здания; 3 – плотный темно-коричневый грунт с делювием верхнеюрских конгломератов, обломками керамики и костей животных.

V. Шурф 2010 г. План, стратиграфический разрез: 1 – дерн; 2а – рыхлый темно-коричневый грунт с очень большим количеством деструктурированного известкового раствора и мелких частиц известкового туфа, с разномерным камнем (в том числе архитектурные детали из известкового туфа), отдельными фрагментами костей животных и кровельной черепицы, изделий из стекла, кости и металла, а также осколками кремня; 2б – относительно плотный темно-коричневый грунт с деструктурированным известковым раствором и мелкими частицами известкового туфа, с крупным камнем (в том числе архитектурные детали из известкового туфа), большим количеством обломков костей животных, фрагментами изделий из стекла и металла, осколками кремня, отдельными обломками керамики; 3 – довольно плотный темно-коричневый грунт с разномерным (в основном мелким и средним) камнем, мелкой известковой крошкой и отдельными фрагментами керамики; 4 – относительно рыхлый темно-коричневый грунт с мелким делювием верхнеюрских конгломератов и мелкими древесными углями

ного и/или жилищно-хозяйственного назначения здесь пока не обнаружено. В связи с этим, несмотря на отсутствие прямых данных о функциональной принадлежности объекта позднеантичного периода, особенности его местоположения, а также специфика состава связанных с ним культурных напластований, включавших камень, частицы глиняной обмазки, обломки керамических и стеклянных сосудов, металлические элементы костюма, фрагменты костей животных, в основном конечностей и черепов, в том числе и обожженных, позволяют предполагать, что на горе Пахкал-Кая во II(?)–III–IV/V вв. н. э. располагалось святилище с культовым сооружением из долговечных материалов – камня и глины (Лысенко 2011). Это допущение согласуется с тем обстоятельством, что для вершин Главной гряды Крымских гор достоверные «несакральные» контексты римского времени пока не известны. Появление на этом же месте христианского храма также в какой-то мере подтверждает выдвинутую

гипотезу о сакральном характере постройки римского времени на г. Пахкал-Кая.

Средневековый храм практически не изучен. Его руины на современной дневной поверхности выглядят как овальное в плане всхолмление высотой до 0,7 м с оплывшей вытянутой впадиной (глубиной до 1 м) в центре. Примерный размер пятна связанных с объектом напластований – 13×18 м. Его юго-восточная часть изрыта в новейшее время (рис. 1: III). В рамках проводившихся исследований был осуществлен осмотр и сбор подъемного материала на остатках храма и в его окрестностях, в частности, из отвалов грабительских ям, зачистка одной из них (вскрывшей часть внешнего фасада юго/юго-восточной стены здания, ориентированного на восток/северо-восток) и шурфовка (1,0×1,0 м) (рис. 1: III–V). Несмотря на фрагментарность, полученные данные достаточно информативны и достойны введения в научный оборот.

Храм находился в восточной части комплекса, на ровной площадке над южным обрывом Пахкал-Кая, что обеспечивало его визуальную связь практически со всей Алуштинской долиной (рис. 1: II, III). Он сложен на известковом растворе. В качестве кладочного материала в основном использованы доставленные со стороны многочисленные архитектурные детали из известкового туфа и плиты мелкоструктурного песчаника, а также добытый на месте аморфный камень (конгломерат и известняк). Храм, видимо, однефный, с прямоугольным планом ( $\approx 6 \times 11$  м). Ориентирован на восток/северо-восток (азимут  $\approx 78^\circ$ ). Сохранность высоты стен – не менее 0,5 м. На юго/юго-восточной стене строения виден прямоугольный в плане выступ (ширина – 0,20 м, выступает на 0,20 м), к которому примыкает участок вымостки из плиток песчаника (рис. 1: IV). Возможно, эти элементы конструкции здания связаны с входным проемом (выступ – основание наличника, обрамлявшего вход с востока/северо-востока [?]<sup>6</sup>).

В 0,20 м к востоку от выступа, субпараллельно юго/юго-восточной стене церкви (в 0,16–0,34 м от нее), практически на «материке» располагается выставленная субгоризонтально (на камнях и выходах конгломератовой скалы) массивная (толщина – 0,15–0,20 м), трапециевидная в плане (0,57×0,88×1,44 м) песчаниковая плита (ориентирована широким торцом на восток/северо-восток) с выбитыми на узком

<sup>6</sup> По сообщению к. и. н. архитектора В. П. Кирилко аналогий такому оформлению входа при исследовании средневековых храмов Крыма пока не зафиксировано.

крае обращенной вверх грани двумя изображениями крестов («центральный» с «дополнительными перекладинами» на каждом из окончаний – 10,0×15,0 см, «угловой» – 5,0×7,0 см, кресты развернуты по отношению к продольной оси плиты соответственно на 13 и 8°) (рис. 1: IV).

Плита выявлена в пределах «грабительской ямы», в связи с чем не представляется возможным уверенно утверждать, что она ко времени фиксации залегала *in situ*. Однако, принимая во внимание массивность плиты и особенности ее расположения (субпараллельно стене храма, у предполагаемого входа), можно считать, что ее положение близко к первоначальному. Нанесенные на плиту изображения крестов по своей религиозной функции могут быть сопоставимы с крестообразными граффити на стенах византийских и древнерусских храмов. Эти последние изображения были некоторое время назад интерпретированы как молитвенные приношения за живых и усопших членов общины, которые заменяли собой фактическое пожертвование крестов как таковых, предписанное монастырскими уставами и нормами благочестия средневизантийского периода (Мусин 2015а. С. 218). В церкви на г. Пахкал-Кая такие приношения-«изображения» сосуществовали с практикой приношения крестов, изготовленных из разных металлов, характеристика которых будет дана ниже.

Предполагаемое изначально горизонтальное положение плиты и наличие на ней votивных граффити, связанных, по нашему мнению, с общинной молитвой за живых и усопших, позволяет допустить, что она могла служить местом приношения даров в церковь, как литургических, представленных хлебом и вином, так и еды, предназначавшейся для общинных трапез и содержания клира. Об общинных трапезах определенно свидетельствует большое количество костей животных, происходящих из окружающего церковь культурного слоя. Подобная ситуация была зафиксирована при исследовании церкви в урочище Еди-Евлер на холме Тузлух. Здесь местом приношения литургических даров и паралитургических трапез мог служить большой плоский камень, находившийся в северном компартименте двухапсидной церкви. Камни, расположенные при церквях или даже непосредственно в них, на которые приносились пожертвования или даже совершались жертвоприношения, известны и на других византийских территориях, например, в Малой Азии (Мусин 2015б. С. 293–295, 299–301). Таким образом,

данная плита вполне могла использоваться как храмовый жертвенник, связанный с до- и внеевхаристическими ритуалами.

Возможно, функционально сходные объекты обнаружены в Крыму у церкви XIV–XVI вв. на поляне Ай-Констант на г. Аю-Даг (Тесленко, Лысенко 2007. С. 138, рис. 3) и у средневекового храма на Гурзуфском Седле (по опубликованной краткой информации сложно составить представление о форме и размерах «жертвенника», а также о его положении по отношению к церкви) (Новиченкова 2001. С. 5). В связи с этим интересно предание жителей крымской деревни Козы (совр. Солнечная Долина, город Судак, Крым), записанное художником Д. Струковым в XIX в., в котором упоминается особо почитаемый «древний православный храм», у которого «близ входной двери с наружной стороны... есть скамья, на которую приносятся или приводятся болящие для исцеления» (Струков 1878. С. 63). Не исключено, что подобным образом могла использоваться и плита у церкви на г. Пахкал-Кая.

В бортах современных выемок с внутренней и внешней сторон юго/юго-восточной стены храма под дерном (рис. 1: IV–1) вскрыт рыхлый темно-коричневый грунт, содержащий большое количество продуктов разрушения здания (рис. 1: IV–2). В шурфе, расположенном в 1,2 м к востоку от плиты, в 1 м от юго/юго-восточной стены церкви, примерно напротив ее юго/юго-восточного плеча (рис. 1: III), прослежена следующая стратиграфия. Под дерном (рис. 1: V–1) залегает рыхлый темно-коричневый грунт с очень большим количеством деструктурированного известкового раствора и мелких частиц известкового туфа, размерным камнем (в том числе архитектурными деталями из известкового туфа), фрагментами костей животных и кровельной черепицы, изделий из стекла, кости и металла, а также осколками кремня (рис. 1: V–2а).

Под ним прослежен относительно плотный темно-коричневый грунт с деструктурированным известковым раствором и мелкими частицами известкового туфа, с крупным камнем (в том числе архитектурными деталями из известкового туфа), большим количеством обломков костей животных, фрагментами изделий из стекла и металла, осколками кремня, отдельными обломками керамики (рис. 1: V–2б). Ниже вскрыт довольно плотный темно-коричневый грунт с размерным (в основном мелким и средним) камнем, мелкой известковой крошкой и отдельными фрагментами керамики (рис. 1: V–3). В него впущена округлая в плане яма, за-



полненная относительно рыхлым темно-коричневым грунтом с мелким делювием верхнеюрских конгломератов и мелкими древесными углями (рис. 1: V–4).

Обоснованно реконструировать процесс формирования культурных отложений, изученных на небольшой площади, непосредственно не примыкающей к связанному с ними архитектурному сооружению, сложно. Исходя из их структуры, планиграфического и стратиграфического положения можно лишь предполагать, что слой № 3 сформировался на начальной стадии функционирования храма, впущенная в него яма (слой № 4) является «столбовой», а слои №№ 2а и 2б отражают этапы руинирования здания. Наличие двух «слоев разрушения», отличающихся друг от друга не только по плотности, но и по ассортименту найденных в них строительных материалов, предполагает, по крайней мере, два этапа существования постройки. Исходя из состава обнаруженного в этих напластованиях строительного мусора можно предполагать, что в структуре сооружения применялись элементы из дерева (находки железных гвоздей [рис. 8: 1–3, 10–15, 19, 20]). Храм, видимо, был оштукатурен (изнутри?) и, судя по находкам обломков известковой штукатурки с остатками красной краски, местами украшен фресковой росписью. По крайней мере, на первом этапе в его стенах или конхе присутствовали остекленные окна (находка в слое № 2б фрагмента дисковидного стекла [oculi] диаметром 0,15 м)<sup>7</sup>. Не исключено также, что на последнем этапе здание было перекрыто (в рамках реконструкции?) черепицей, хотя обнаруженные фрагменты керамид (рис. 2: 2, 3) и калиптеров (слой № 2а) сравнительно немногочисленны<sup>8</sup>.

Помимо прочего в слоях №№ 2а и 2б найдены многочисленные предметы, не связанные с конструкцией храма. Они хаотично залежали по всему профилю этих напластований. В частности, обнаруженные здесь железные кресты располагались непосредственно между камней как «плашмя», так и «на ребре». В нижней части слоя № 2б они образовывали скопления по 2–5 шт. Набор категорий вещей в обоих слоях, а также среди подъемного материала, собранного в грабительских отвалах и на плато,



Рис. 2. Гора Пахкал-Кая. Точильный камень – 1 (песчаник). Кровельная черепица – 2, 3 (керамика). Подъемный материал: 1 – южный склон горы; 2–3 – грабительские отвалы на руинах храма

в целом сходен. Представлены специализированная церковная утварь (фрагменты стеклянных лампад, крупный железный крест) (рис. 3; 9), предметы личного благочестия, превращенные в вотивы (золотые, серебряные и железные нательные [?] и нашивные [?] кресты, свинцовая иконка – медальон-реликварий [?]) (рис. 4; 6: 1–10), специальные вотивы

<sup>7</sup> Обломки подобного стекла обнаружены под вымосткой пола южной апсиды Партенитской базилики (возведена в последней трети X в.) (Адаксина, Мыц 2013. С. 449, 502, рис. 9).

<sup>8</sup> Относительно небольшой общий объем руин и наличие глубокой впадины в их центре позволяют предполагать, что они были частично разобраны, возможно, несмотря на трудности транспортировки, с целью добычи качественного строительного материала, в том числе черепицы. Кроме того, какое-то количество остатков здания (каменной и проч.), вероятно, могло обрушиться с обрыва, либо быть сброшено посетителями без какой-либо рациональной цели (это предположение подтверждается наличием соответствующего подъемного материала у подошвы скалы).

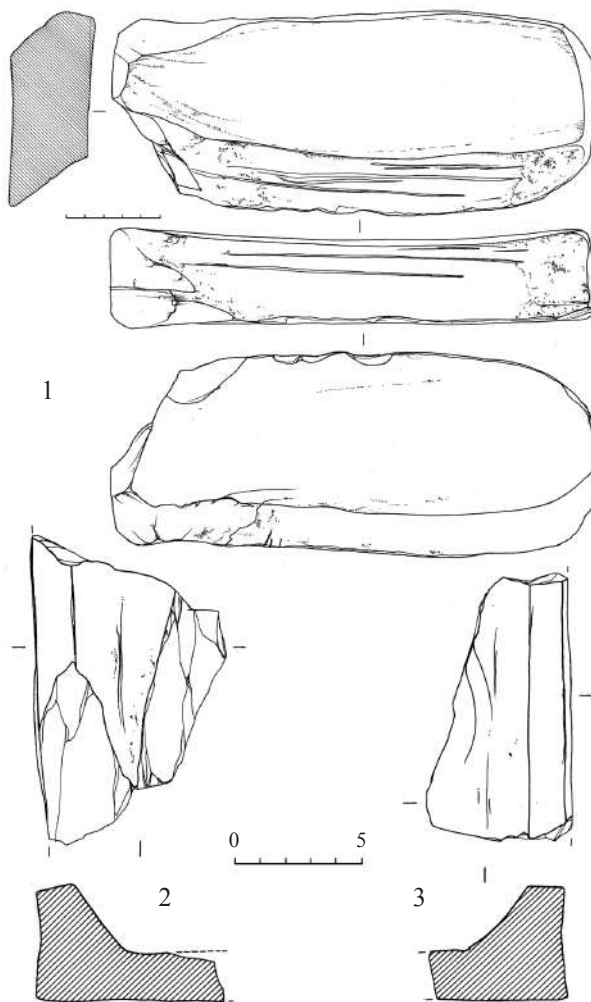

Рис. 3. Гора Пахкал-Кая. Крест (железо).  
Подъемный материал с плато горы



Рис. 4. Гора Пахкал-Кая. Иконка с изображением  
святого всадника. Свинец

вы (железные и свинцовый кресты с загнутым нижним лучом) (рис. 5), элементы костюма (бронзовые пуговицы, бронзовые и железные пряжки) (рис. 6: 22; 8: 50–52; 10: 45, 46), разнообразные украшения (бронзовая нашивная бляшка, железные, стеклян-

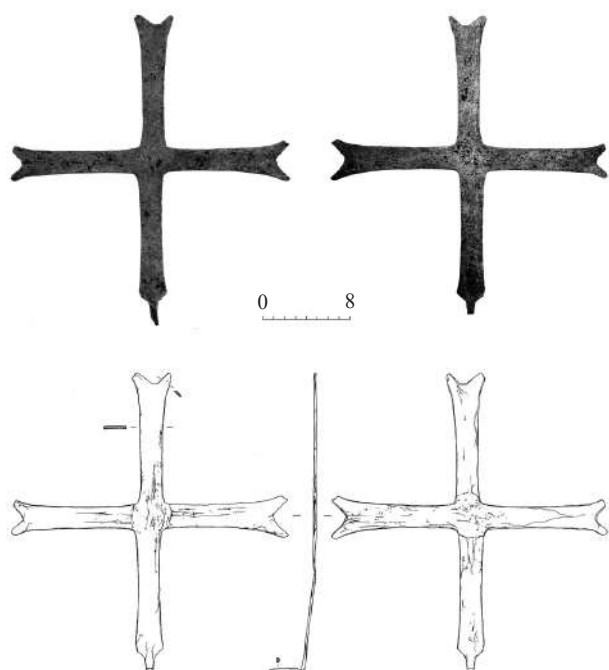
ные и костяной браслеты, бронзовые серьги, кольца и перстни, стеклянные и сердоликовая бусы, подвески из зуба оленя [*Cervus elaphus*] и раковины каури [*Cypraeidae*] (рис. 6: 11–14, 16–21, 27–31; 10: 1–39, 41–43, 48), орудия труда (песчаниковый точильный камень, железные ножи, осколки «кресального» [?] кремня) (рис. 2: 1; 7. I: 17–31; 7.II), предметы вооружения (железные наконечники стрел) (рис. 7. I: 1–16), кости животных (преобладает мелкий рогатый скот), а также обломки неидентифицированных изделий (рис. 6: 15, 23–26; 8: 4–9, 16–18, 21–49, 53).

Очевидно, в данном контексте большинство этих предметов представляет собой следы ритуальных действий, которые совершались и/или остатки которых складировались у стены храма к востоку от его «южного» входа (см. напр.: Мусин 2015б. С. 302): обряд возжжения огня для богослужений (лампады, осколки кремня) (Мусин 2015б. С. 301–302), жертвоприношение животных перед паралитургической общинной трапезой или по специальному обету в надежде на исцеление от болезни (кости животных, точильный камень, ножи) (Мусин 2015б. С. 299–301), приношение вотивов за усопших и живых (металлические кресты) (Мусин 2015а. С. 215, 217–218), в том числе, возможно, и как благодарность за исцеление (свинцовый медальон-иконка, элементы костюма, наконечники стрел [?]<sup>9</sup>) (Мусин 2015б. С. 302, 304). Вероятно, по крайней мере некоторые вотивы крепились (путем вбивания или подвешивания) на юго/юго-восточной стене постройки на протяжении всего времени ее функционирования.

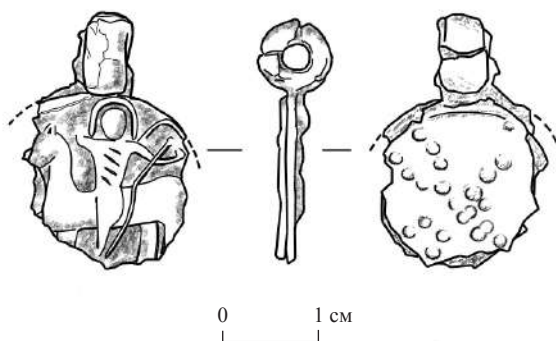
Стоит отдельно охарактеризовать найденную при раскопках миниатюрную круглую свинцовую иконку-подвеску (диаметр – около 2 см, толщина – 0,35 см), возможно полую внутри (рис. 4). Изделие сильно окислено, обломано по краям. Само его «тело» состоит из двух сложенных вместе, видимо, спаянных дисков, между которыми, как кажется, могла помещаться небольшая «реликвия». Петля для подвешивания могла быть «общей», т.е. не исключено, что обе половинки и перемычка между ними отливались в одной форме. Впоследствии отливка была согнута по перемычке, а створки совмещены. На одном диске представлен образ святого всадника в невысоком выпуклом рельефе, обращен-

<sup>9</sup> Наконечники стрел, иногда в большом количестве, встречаются в средневековых сакральных контекстах южной части Горного Крыма, не связанных с погребениями на прихрамовых некрополях (см. напр. Новиченкова 2005. С. 19; Лысенко, Тесленко 2009. С. 27, 117–118, рис. 84: к. о. 167–169). Однозначно объяснить их функциональное назначение здесь сложно. Например, видимо, нельзя исключать, что это следы неких военных действий (Новиченкова 2005. С. 19) или стрельб, связанных с каким-либо общественным (?) праздником и т. п.



Рис. 5. Гора Пахкал-Кая. Кресты: 1–8, 10–23 (железо); 9 (свинец). Шурф: слой № 2а – 9, 17, 18, 21–23; слой № 2б – 1–8, 10–15, 19, 20. Подъемный материал на холме к северу от горы – 16

ного влево в плаще (?) и с копьём (?). В правой руке изображенный, видимо, удерживает повод, а копьё – в левой. На втором диске – крест, выполненный выпуклыми шаросегментовидными выступами («жемчужинами»). Отметим, что круглая свинцовая иконка иной конструкции с изображением святого всадника, приписанным без достаточных оснований св. Георгию, была найдена во время исследования пещерного христианского комплекса Иограф близ Ялты (Турова 2013. С. 93–94, 95, рис. 13: 2). Возможно, она также являлась votivным приношением, свидетельствующим о распространении культа святых всадников среди местного населения.

Определение хронологической принадлежности храма, а также выявление элементов культурной идентичности членов воздвигшего его социума, могут быть осуществлены на основе анализа сведений о найденных артефактах (наиболее информативны керамические строительные материалы, металлические кресты, стеклянные сосуды, железные наконечники стрел, некоторые детали костюма) и сопоставления полученных выводов с данными письменных источников по средневековой истории Южного Крыма.

Фрагменты кровельной черепицы, найденные на руинах христианского храма на г. Пахкал-Кая (слой № 2а в шурфе), относятся к группе 1 по херсонесской классификации, для которой характерен плотный кирпично-красный черепок с «желтоватыми включениями и разводами» и плотным слоем белого с желтым оттенком ангоба на поверхности (Романчук 2004. С. 42–43; Завадская 2008. С. 304) (рис. 2: 2, 3). Такие изделия наиболее распространены в поздневизантийских комплексах Херсонесского городища, с которым предположительно связывают и центры их производства<sup>10</sup> (см. напр.: Романчук 2000. С. 122–124; Романчук 2004. С. 42–76; Завадская 2008. С. 304; Завадская 2015. С. 45; Моисеев 2012. С. 106, 109). Они встречаются и на других памятниках Юго-Западного и Южного

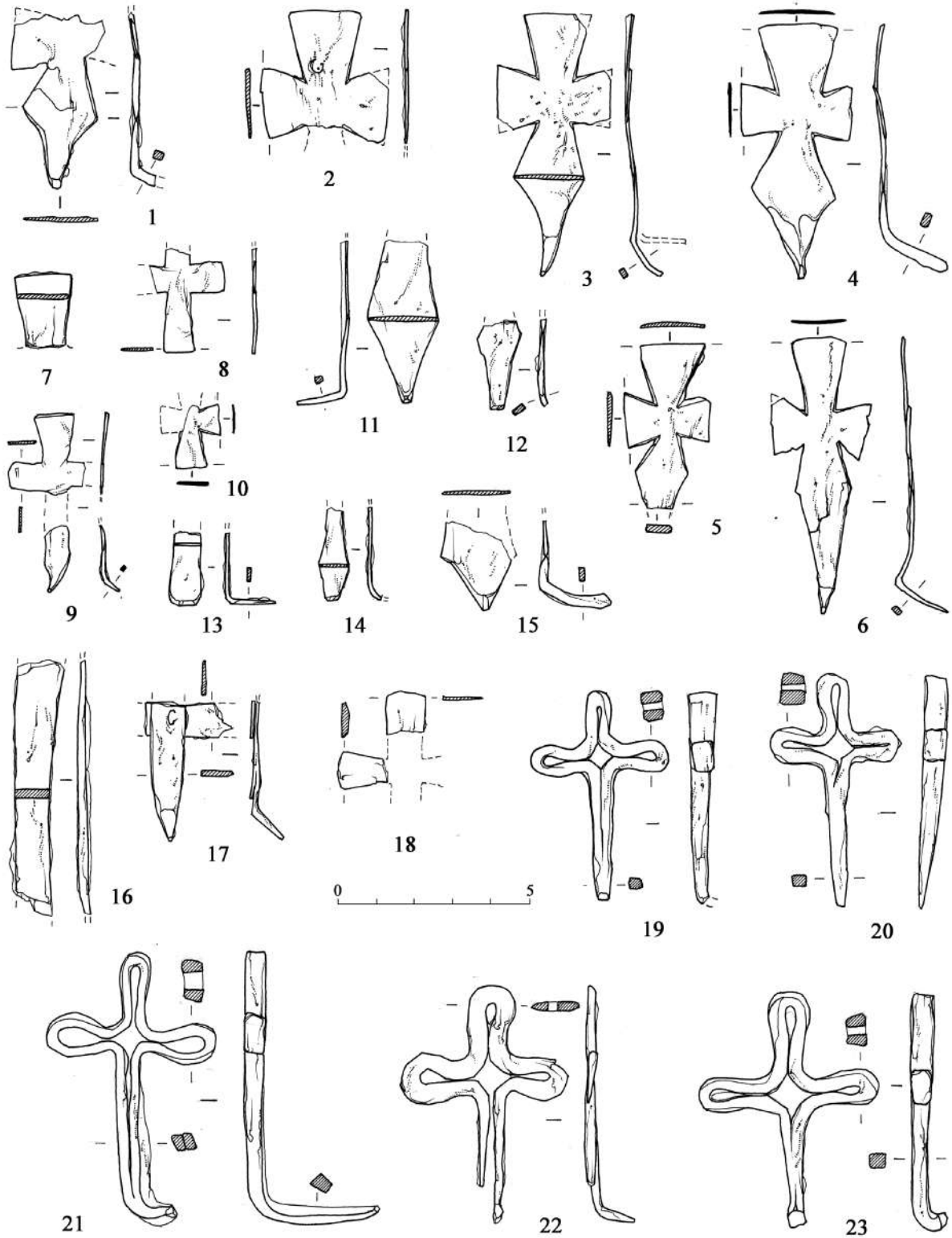
Крыма, наиболее массово – в слоях XIII–XIV вв. (см. напр.: Паршина 1974. С. 79–89; Лысенко, Тесленко 2002. С. 71–73; Завадская 2008. С. 304; 2015. С. 45).

Кресты представлены 33 целыми и фрагментированными изделиями (рис. 3; 5; 6: 1–4, 6–10). Тридцать из них происходят из шурфа (рис. 5: 1–15, 17–23; 6: 1–4, 6–9), 2 – из грабительских отвалов (рис. 5: 16; 6: 10), 1 – случайная находка, предоставленная для фиксации местным жителем (рис. 3). По материалу, из которого изготовлены кресты, они подразделяются на 4 группы. Наиболее многочисленную группу I образуют железные кресты 4 видов, выделенных на основе технологических особенностей и морфологии предметов (рис. 5: 1–8, 10–23; 6: 6, 7, 9, 10).

1. Пластинчатый крест, состоящий из двух кованых полос металла, соединенных посредством кузнечной сварки. Ветви равновеликие, узкие, три из них – с раздвоенными окончаниями («ласточкин хвост»). Окончание одного из лучей оформлено в виде крюка для крепления (загнутый под углом 90° штырь) (рис. 3). Найден в единственном экземпляре, контекст не ясен. Отличается значительными размерами: высота – 27,2 см, ширина – 25,0 см, ширина лучей – 2,1–3,8 см, длина нижнего – 13,0 см, длина крюка – 3,5 см, толщина пластины – 0,3 см.

2. Цельнометаллические кресты удлиненных пропорций, вырубленные из железной пластины, с крюком у основания изделия (12 шт.) (рис. 5: 1–8, 10–12, 15). Ветви большинства из них подтреугольной формы и значительно расширены к краю. Параметры наиболее крупных сохранившихся экземпляров – 6,1–7,3×2,6–3,0 см. Подавляющее большинство находок происходит из слоя № 2б.

3. Кресты, изготовленные из двух пластин относительно равномерной ширины, скрепленных в средокрестии заклепкой, с крюком у окончания вертикальной ветви (2 шт.) (рис. 5: 16, 17). Происходят из слоя № 2а и грабительского отвала. Пропорции и точные параметры из-за фрагментарности изделий определить сложно.

<sup>10</sup> Исследователи средневекового Херсонеса отмечают сходство качественных визуальных характеристик черепка и состава формовочной массы этой черепицы с ангобированными плоскостонными трехручными и двуручными амфорами (класс 51 и 52 по ХК 1995 г.), а также столовыми кувшинами местного производства поздневизантийского периода (Романчук, Сазанов, Седикова 1995. С. 82–84). Результаты археометрических исследований сырья этих амфор, черепицы, рыболовного грузила, а также одной из групп поливной керамики из раскопок Херсонеса, предпринятых французской исследовательницей С. Й. Ваксман, подтвердили общность химического состава формовочных масс для большинства образцов обозначенных категорий изделий и их существенные отличия от продукции иных керамических производственных центров византийского круга (Waksman, Romanchuk 2007). В то же время, химический состав сырья керамики из других гончарных мастерских Крыма, в частности Каффы/Феодосии и Чембало/Балаклавы также демонстрирует близкие херсонесским образцам характеристики, что, по предположению С. Й. Ваксман, может быть связано с общими для этих регионов геологическими особенностями происхождения глин из одних и тех же миоценовых отложений, распространенных на полуострове субширотной полосой примерно от побережья в районе Херсонеса до окрестностей Феодосии и далее до Керчи (Waksman, Romanchuk 2007. P. 389; Waksman, Ginkut 2015).

Еще 3 обломка «пластинчатых» крестов сложно с уверенностью соотнести с одним из видов (рис. 5: 13, 14, 18).

4. Кресты, свитые из четырехгранного в сечении прута с удлиненной «нижней» ветвью, оснащенной крюком для стационарного крепления<sup>11</sup> (5 шт.) (рис. 5: 19–23) или кольцеобразной петлей для подвешивания (4 шт.) (рис. 6: 6, 7, 9, 10). Размеры изделий соответственно – 3,3–4,7×5,4–7,1 и 2,0–2,3×3,2–5,8 см. 6 из них найдены в слое № 2а, 2 – в слое № 2б и 1 происходит из грабительского отвала.

Группа II представлена свинцовым фрагментированным крестом, который по технологическим и морфологическим характеристикам близок к виду 2 группы I – цельнометаллический (вырублен из пластины), удлиненных пропорций с расширенным верхним лучом и крюком для фиксации (рис. 5: 9). Реконструированные параметры около 2,5×4,7 см. Найден в нижней части слоя 2а.

Кресты групп III и IV вырезаны из тонких пластин соответственно «белого» (2 шт.) и «желтого» (2 шт., из фольги) металла. Они схожи между собой по морфологическим характеристикам: равноконечные или слегка вытянутых пропорций, снабжены отверстиями для подвешивания, ветви подтреугольные, значительно расширенные к краям и украшенные пуансонным орнаментом по контуру (рис. 6: 1–4).

Таким образом, очевидно, что общей конструктивной особенностью большинства крестов групп I и II являются заостренные нижние концы, прямые или изогнутые, которые служили для крепления к деревянным конструкциям здания или в расщелинах между камнями кладки стен. Четыре креста вида 4 с кольцеобразной петлей, а также изделия групп III и IV с отверстиями, скорее всего, использовались как подвески.

Практически все кресты, обнаруженные на Пахкал-Кая, находят множество аналогий не только на средневековых христианских памятниках Крыма (храмы на поселениях, горных вершинах, перевалах и пр.), но и далеко за его пределами, преимущественно в зоне культурного влияния Византии – на Кавказе и на Балканах, в Малой Азии и в Подунавье,

а также в Восточной и Северной Европе, на территории Древней Руси и в Скандинавии, где они представлены как в столичной, так и в провинциальной культуре (лит. см. напр.: Мусин 2015а. С. 189–218; Тесленко, Мусин 2014; Тесленко, Мусин 2016).

Кресты групп I и II обязаны своим происхождением, по нашему мнению, традиции индивидуальных процессионных крестов византийского обряда (Тесленко, Мусин 2016), в то время как подвески из листового золота и серебра (группы 3 и 4) ассоциируются, скорее, с предметами личного благочестия, также связанными с византийской христианской культурой (Тесленко, Мусин 2014). Однако и те и другие, судя по археологическим данным, постепенно стали использоваться как votivные приношения, чем обусловлено значительное количество их находок на руинах христианских церквей средневизантийской эпохи (40-е гг. IX – начало XIII вв.) в Средиземноморско-Причерноморском регионе (Мусин 2015а. С. 199–207; Тесленко, Мусин 2014; Тесленко, Мусин 2016). На Крымский полуостров традиция таких votivов, вероятно, проникает с ромеями-греками, массово переселявшимися сюда из Малой Азии в ходе утверждения фемного строя на территории Византийской империи на протяжении IX в. (см. напр.: Тесленко, Мусин 2015б. С. 308–310)<sup>12</sup>.

Хронологию крестов, обнаруженных на г. Пахкал-Кая, позволяют уточнить данные стратиграфии шурфа и материалы из других надежно датированных археологических комплексов. В частности, следует обратить внимание на то, что кресты группы I видов 2 и 3, а также группы IV в основной массе происходят из слоя № 2б, что свидетельствует об относительно раннем их появлении на памятнике. Довольно близкие аналогии таким крестам известны, например, среди находок из раскопок христианского храма на г. Тузлук в с. Семидворье, датированного в рамках первой половины /середины IX – середины X в. (Мусин 2015а. С. 191–192, рис. 5.5: 210; 5.6). Соответственно, нижняя дата изделий может быть определена не позднее этого времени.

<sup>11</sup> Видимо, такие кресты могли крепить и другим способом, о чем свидетельствует наличие небольших железных гвоздей в петельчатых ветвях подобного изделия, найденного при исследовании культового комплекса Гурзуфское Седло (Новиченкова 2001. С. 8–9).

<sup>12</sup> Косвенно о сохранившейся до этнографической современности духовной связи населения средневекового Крыма с Малой Азией свидетельствует зафиксированная протоиереем Иаковом Чепуриным во второй половине XIX в. у татар Южного берега Крыма традиция. Она описывается следующим образом: «Когда случается какая-нибудь невзгода с их полями и садами, угрожающая урожаем, они отправляют депутацию в Каппадокию за святой водой, которая должна быть освящена непременно тамошними монахами, и этой водой кропят свои поля и сады, страждущие от засухи или насекомых и т.п.» (Смирнов 2011. С. 33).



Рис. 6. Гора Пахкал-Кая. Кресты: 6, 9 (железо); 7, 8 (железо, бронза); 10 (железо, «белый металл»); 1, 3 («белый металл»); 2, 4 («желтый металл»). Подвеска икона-реликварий (?): 5 (свинец). Кольца и перстни: 11–14, 18 (бронза); 24–26 (железо). Серьги: 16, 17, 20 (бронза). Браслеты: 21, 27–31 (железо). Язычок от пряжки: 22 (железо). Декоративная накладка: 15 (бронза). Изделия из проволоки неясного назначения: 19, 23 (бронза). Шурф: слой № 2а – 5–9, 13, 20, 21; слой № 2б – 1–4, 11. Подъемный материал: грабительские отвалы у храма – 10, 14, 16–19, 24–31; плато горы – 12, 15, 23; холм к северу от горы – 22

Кресты из железного прута (группа I, вид 4), судя по контексту находки, следует отнести ко второму этапу функционирования средневекового комплекса на г. Пахкал-Кая, так как они концентрировались преимущественно в слое № 2а. Данное предположение подтверждается находками аналогичных крестов, например, в слое разрушения второй половины XIII в. на городище Эски-Кермен (Айбабин, Хайрединова 2015. С. 397–398, рис. 13: 7, 8; 14: 4), в усадьбах XIII в. Херсонеса (Голофаст, Рыжов 2003. С. 214, рис. 18: 5) и пр. Проволочные кресты, в том числе с петлей для подвешивания, известны также в комплексах XI–XIII вв. на территории Болгарии и в Малой Азии (см. напр.: Borisov, Katinčarov, Best, Fol 1989. P. 277, fig. 323; Йотов, Атанасов 1998. С. 296, таб. 97: 300–303; Григоров 2010. С. 175, 179, 186, 328, таб. 26. I: 611, 661, 751; Дончева-Петкова 2011. С. 197–198 [тип 1.4.1], 427–429, 670–671, обр. 63, таб. 144–145, №№ 656–672; Moore 1993. P. 129, 146, fig. 62: 60, 61; Böhlendorf-Arslan 2012. S. 365, Abb. 13: 19). Вероятно, для этого же периода остаются характерными и кресты, выкованные из двух пластин (группа I, вид 1). По крайней мере, подобные по технологии изготовления предметы культа, но меньшего размера и с несколько иными морфологическими особенностями (без раздвоенных окончаний ветвей), были найдены в слое XIII в. на городище Эски-Кермен (Айбабин, Хайрединова 2015. С. 398, рис. 13: 15; 14: 5), а также в одном из погребений могильника Судак – IX, датируемого XIII–XIV вв. (Майко 2007. С. 197, рис. 127)<sup>13</sup>.

Стеклянные сосуды из храма на г. Пахкал-Кая представлены 86 фрагментами. Из них 73 (34 профильных части и 39 стенок) происходят из шурфа и 13 (4 венчика и 9 стенок) обнаружены в грабительских отвалах у храма (рис. 9).

Все выявленные изделия изготовлены в технике свободного дутья из прозрачного стекла, в структуре которого заметно множество мелких пузырьков – округлых или вытянутых по направлению вращения или растягивания стекольной массы в процессе формовки. По цвету стекло делится на три группы: бесцветное (около 22 %); с ярко выраженным зеленоватым оттенком (около 3 %); окрашенное в голубой или синий цвет, что особенно хорошо заметно по

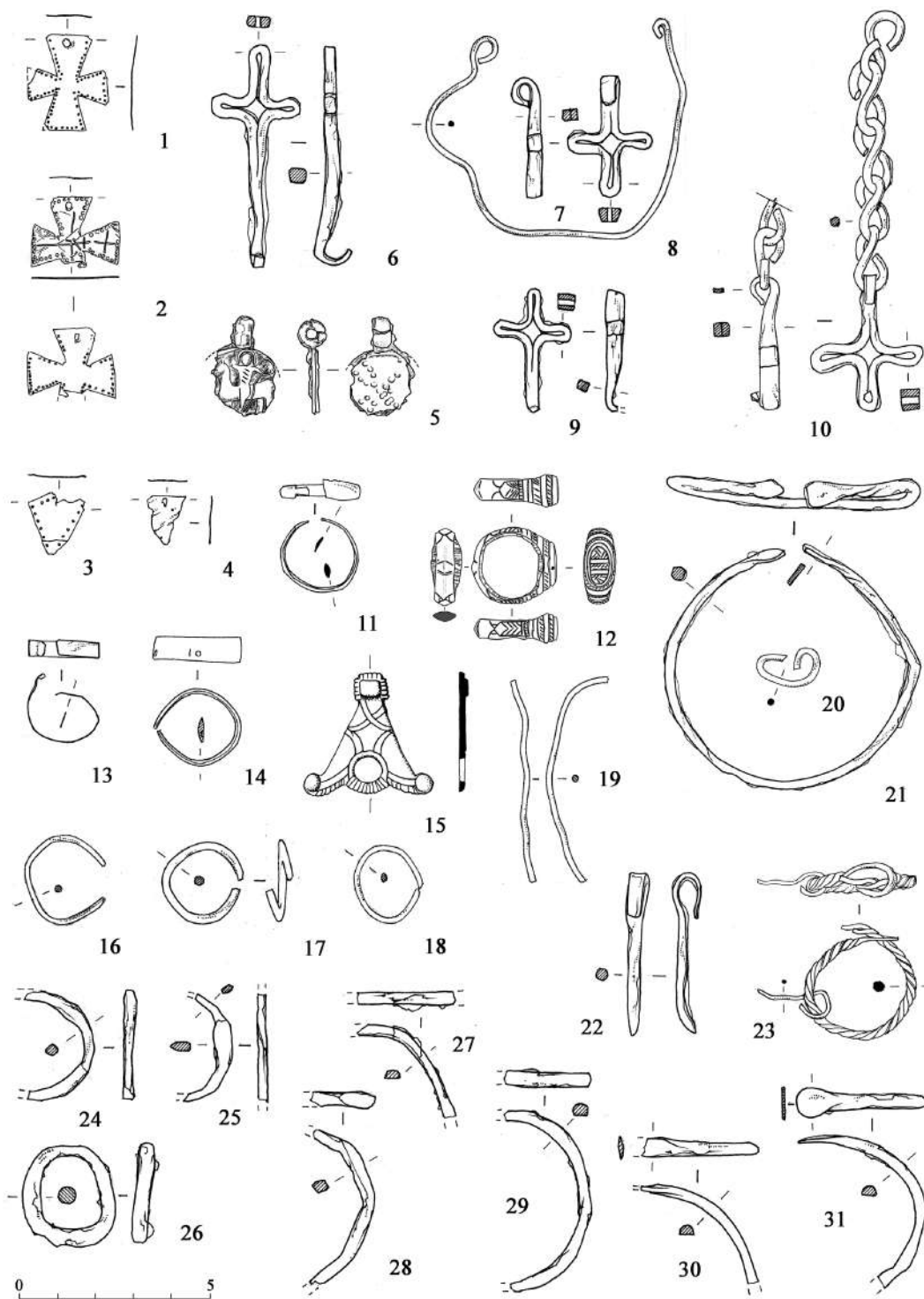
венчикам и ручкам (около 71 %). Еще около 4% находок относятся к изделиям из прозрачного бесцветного стекла с напаянными на венчик или на венчик и корпус синими нитями.

Судя по конфигурации профильных частей, численно преобладают изделия с полусферическим корпусом (рис. 9). Стенки сосудов гладкие, лишь на одном обломке виден рельефный декор, выполненный накладной горизонтальной нитью синего цвета (рис. 9: 2). Край венчиков практически всех изделий ориентирован вертикально или слегка отогнут наружу, оплавлен (рис. 9: 2–9, 29–31). Лишь у одного экземпляра венчик отогнут наружу, край приподнят вверх, горизонтально срезан (рис. 9: 1). Диаметр венчиков – около 10 см.

Днища сосудов трех типов: округлые или слегка вогнутые (3 фрагмента из слоя № 2б) (рис. 9: 26–28), в центре с внешней стороны отчетливо заметны следы понтии; на монолитном кольцевом поддоне (рис. 9: 21, 24, 25) и на полом кольцевом поддоне, изготовленном путем загиба стенок стеклянного пузыря в два слоя (всего 6 фрагментов из слоя № 2а) (рис. 9: 20, 22, 23). Диаметр – от 3,0 до 5,2 см.

Ручки (11 фрагментов) изготовлены из одинарного гладкого стержня, округлого, овального или полуовального в сечении, вертикальные. Отмечено три способа их крепления к сосуду: с нижним креплением, стержень вытянут вверх, верхний конец наложен на венчик либо соединен с корпусом немного ниже края (3 экземпляра) (рис. 9: 10, 11, 15); с нижним креплением, стержень изогнут в форме кольца или овала, при этом верхний конец стержня наложен на нижний прилеп (4 шт.) (рис. 9: 9, 12, 13, 18, 19); с верхним креплением (1 шт.) (рис. 9: 14).

На основании морфологических особенностей сосудов можно предположить, что подавляющее большинство фрагментов, по крайней мере, профильные части, принадлежат лампадам с ручками для подвешивания. Многочисленные аналогии им, происходящие из археологических комплексов V/VI–XIII вв., широко известны как в Крыму, например, в Херсонесе (Голофаст 2001. С. 139–142; Голофаст, Рыжов 2003. С. 219–220), среди материалов раскопок храма на г. Тузлук в с. Семидворье (Тесленко, Мусин 2015а. С. 179–188), из руин храмов

<sup>13</sup> Возможность существования более или менее значительного хронологического hiatus между возникновением зафиксированных различных технологических традиций изготовления вотивных железных крестов косвенно подтверждается наличием на юге Горного Крыма археологических контекстов, в которых в большом количестве представлены либо исключительно «пластинчатые» кресты видов 2 и 3 (Семидворье [Мусин 2015а], Эклизи-Бурун [Лысенко, Тесленко 2006. С. 13, 88–89, 92, рис. 35: к. о. 97–104, 121; Лысенко, Тесленко 2009. С. 24, 112–113, рис. 75: к. о. 146–149]), либо исключительно кресты «из прутка» вида 4 (Ай-Петри [Турова 2012. Рис. 3]).



Рис. 7. Гора Пахкал-Кая. Наконечники стрел: I: 1–16 (железо). Обломки ножей: I: 17–31 (железо). Обломки кремня: II: 1–13. Шурф: слой № 2а – I: 5, 6, 31; слой № 2б – I: 7–9, 26, 27, 29, II: 5–13. Подъемный материал: грабительские отвалы у храма – I: 1–3, 10–25, 28, II: 1–4



VIII–XIII вв. на Гурзуфском Седле (Новиченкова 2005. С. 17) и IX–XV вв. в пещере Иограф (Турова 2013. С. 90–93, рис. 10) и пр., а также на Тамани (см. напр.: Сорокина 1963. С. 156–158), так и на основной территории Византии (Asara, Olcaу 1998. S. 252–256, 262–264, res. 1–3; Keller 2010. P. 187, 189, 190, fig. 2, 4, 5, pl.12–13; Antonaras 2010. P. 403–405, fig. 33). Однако, детализировать хронологическую позицию лампад с Пахкал-Кая на основании имеющихся сведений довольно сложно. В целом по контексту находок и сопровождающему материалу они могут быть отнесены к периоду IX–XIII (?) вв.

Железные наконечники стрел представлены 10 экземплярами. Два из них происходят из слоя № 2а шурфа (рис. 7: 5, 6), прочие – подъемный материал с плато (рис. 6: 1–3, 6, 13–16). Все они относятся к отделу черешковых наконечников четырех групп:

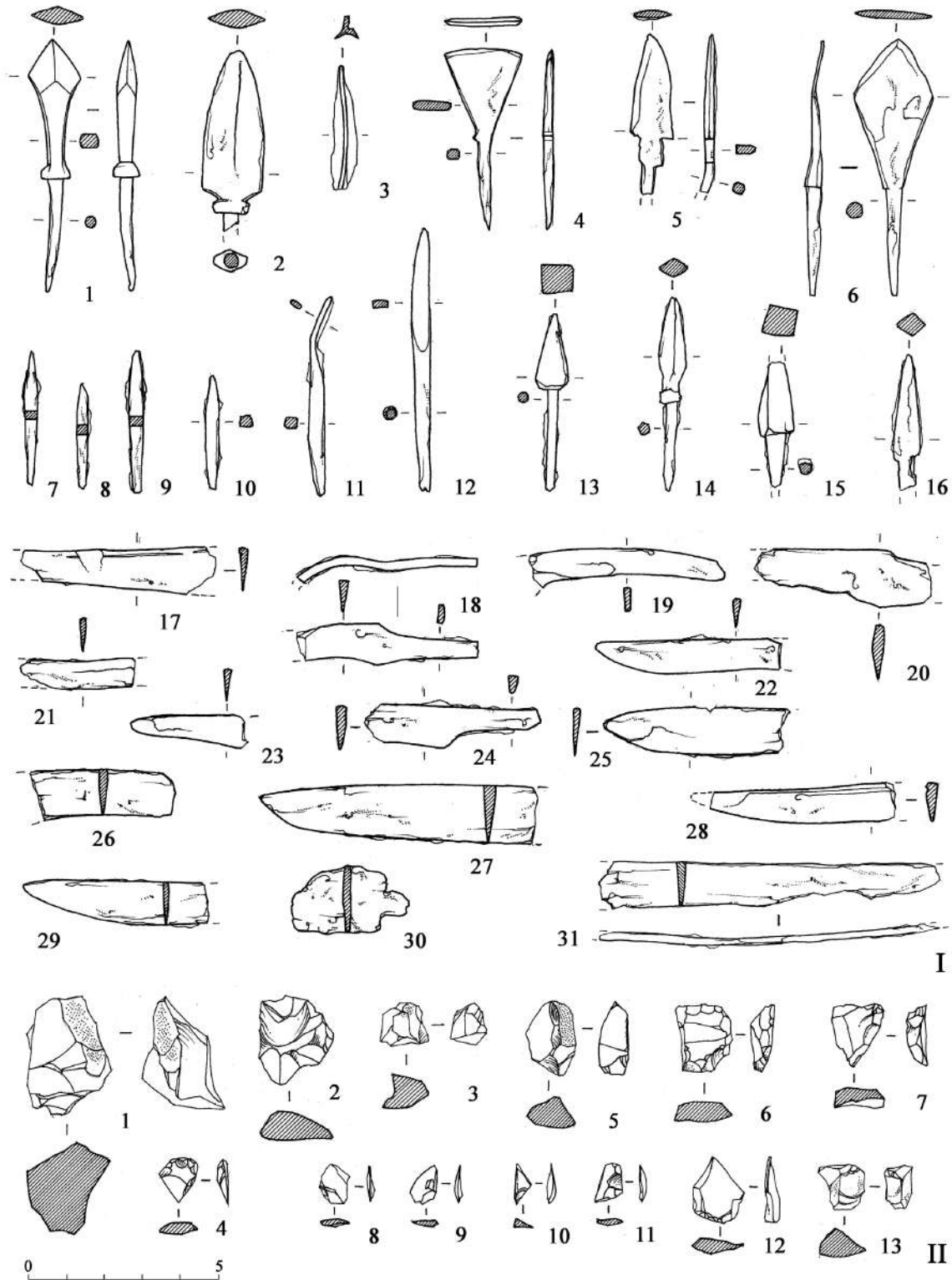
1. Трехлопастные. Один фрагмент узкого длинного пера (рис. 7: 3). Близок к типу 2 группы 1 (асимметрично-ромбические) трехлопастных наконечников по А. М. Илюшину (Илюшин 2010. С. 121, рис. 1: 3) – вторая половина VIII–XIII вв.

2. Ромбические (с ромбическим сечением боевой головки), 3 типа.

Тип 1 – два наконечника (рис. 7: 14, 16), близкие по форме к типу 7 группы 4 (богоголовковые, удлиненно-ромбические с короткой шейкой) по А. М. Илюшину (Илюшин 2010. С. 126, рис. 3: 20) – XI–XIII вв.

Тип 2 – с килевидным, уплощенноромбическим в сечении пером и короткой шейкой с упором (рис. 7: 2). Черешок в сечении округлый, окончание утрачено. Близок к типу 38.2 (плоские килевидные) по А. Ф. Медведеву (Медведев 1966. С. 46, таб. 30: 34; 13:21) – IX в.

Тип 3 – с ромбической боевой головкой, оформленной двусторонней заточкой, которая плавно переходит в удлиненную четырехгранную шейку, завершающуюся массивным пятигранным упором (рис. 7: 1). Черешок в сечении округлый. Примерные аналогии форме пера происходят из Новгорода и Биляра XI в. (Медведев 1966. Таб. 19: 4, 9).

3. Четырехгранные, 2 типа.

Тип 1 – богоголовковый, удлиненно-ромбический(?) с короткой шейкой (рис. 6: 15), подобен типу 4 группы 5 по А. М. Илюшину (Илюшин 2010. С. 126, рис. 4: 5) – XIII–XIV вв.

Тип 2 – с пирамидальной боевой головкой квадратного сечения с треугольной гранью и округлым в сечении длинным черешком (рис. 7: 13). Близок по форме к арбалетным наконечникам типа 10 по

Медведеву (Медведев 1966. С. 69, таб. 31: 24), однако меньше по размерам – XII–XV (?) вв.

4. Плоские (с плоским сечением монолитной боевой головки), 3 типа.

Тип 1 – с килевидным пером, оформленным двумя короткими шипами и удлиненной четырехгранной в сечении шейкой с упором (рис. 7: 5). Черешок в сечении также четырехгранный, окончание утрачено. Отдаленная аналогия происходит из Изяславля, XII в. (Медведев 1966. Таб. 20: 16).

Тип 2 – с плоским асимметрично-ромбическим пером и упором. Черешок в сечении четырехгранный, со скругленными углами. Группа 9, тип 2 по А. М. Илюшину (Илюшин 2010. С. 123, рис. 5: 6) – X–XIII вв. У А. Ф. Медведева это тип 52 (ромбовидный с расширением в верхней половине длины пера). По мнению этого исследователя, такие наконечники получили распространение на Руси, в Восточной Европе и Сибири в VII–XIV вв. (Медведев 1966. С. 69).

Тип 3 – с плоским трапециевидным пером и слабо выраженным упором в виде небольшого шипа содной стороны, черешок в сечении четырехгранный (рис. 7: 4). Близок к типу 4 (трапециевидные томары) группы 9 по А. М. Илюшину (Илюшин 2010. С. 128, рис. 5: 18) – вторая половина XI–XIII вв.

Кроме того, на памятнике часто встречаются заостренные четырехгранные в сечении стержни (рис. 6: 7–12), которые также могли использоваться в качестве наконечников стрел. Вполне возможно, что это некий местный вариант шиловидных наконечников, распространенных в X–XIV вв. на территории Волжской Болгарии, Древней Руси и Восточной Европы (Медведев 1966. С. 84).

Среди элементов костюма, наиболее примечательна подвеска из клыка оленя, видимо связанная с архаичными верованиями (рис. 10: 42). В Крыму один из пиков популярности такого рода украшений приходится на раннее средневековье. Они часто встречаются в составе женских ожерелий на некрополях типа «Суук-Су»/«Лучистое» в погребениях второй половины IV–VII вв. н. э. (Репников 1906. С. 5, 15, 25, 48, таб. II: 1, 2; Веймарн, Айбабин 1993. С. 83, рис. 56: 14; Хайрединова 2007. С. 171, рис. 10, 11; Айбабин, Хайрединова 2008. С. 80–81, 96–97, 107–110, 117–118, 120–121, таб. 6, 51, 99, 102, 133, 135, 168, 180; Айбабин, Хайрединова 2014. С. 49, 60, 72, 119, таб. 9: 15; 32: 12, 14; 61: 15, 16; 186: 2; Тесленко, Лысенко 2010. С. 14, 49, рис. 36, 233, 337, 339; Турова, Черныш 2015. С. 138, рис. 14: 64). Из более поздних



Рис. 8. Гора Пахкал-Кая. Гвозди: 1–3, 10–22 (железо). Обломки пряжек: 50–52 (железо). Накладка (?): 39 (железо). Элементы креплений неидентифицированных сложных предметов: 32, 35, 36, 40–48 (железо). Обломки других неидентифицированных изделий: 4–9, 24–31 (железо), 33–34 (свинец), 37, 38, 49, 53 (железо). Шурф: слой № 2а – 22, 26–28, 36; слой № 2б – 2, 17, 21, 24, 25. Подъемный материал: грабительские отвалы у храма – 1, 3–16, 18–20, 23, 29–34, 37–53; плато горы – 35

комплексов следует отметить погребение подростка (вероятно, девочки) в могиле № 174 в некрополе Судак-II, датированное автором публикации не ранее второй половины X – первой половины XI в. (Майко 2007. С. 61, 141–142). Отдельная находка «костяного предмета неправильной формы с отверстием», который, судя по иллюстрации, представляет собой глазной олений зуб, происходит из слоя № 3 «строительного сброса» на юго-восточном склоне мыса Тешкли-Бурун (Мангуп), датированного исследователями временем не ранее середины IX и не позднее середины XI в. (Герцен, Землякова, Науменко, Смокотина 2006. С. 408, рис. 31: 2). Аналогичное изделие обнаружено при исследовании храма первой половины – середины IX – середины X в. на г. Тузлук в с. Семидворье (Гавришь, Тесленко 2015. С. 225, рис. 6.2: 224). Таким образом, можно предполагать, что этот специфический элемент женского костюма был характерен в средневековом Крыму в основном для населения, оставившего могильники типа «Суук-Су»/«Лучистое» (см.: Гавришь, Тесленко 2015), а постепенное исчезновение традиции использования подвесок из оленьих клыков происходит в IX–X вв.

В целом, исходя из приведенных данных, можно предполагать, что возведение и первый этап функционирования средневекового храма на г. Пахкал-Кая приходится на IX–X вв. Возможно, его строительство инициировали ромеи-греки, прибывшие из Малой Азии в процессе целенаправленной прямой комплексной (хозяйственной, военно-политической, культурно-религиозной) колонизации Южного Крыма Византийской империей, в частности, вследствие создания Готской епархии Константинопольского патриархата. Среди прихожан церкви в этот период, вероятно, были и христианизированные представители местного населения, оставившего могильники типа «Суук-Су»/«Лучистое» (см.: Тесленко, Мусин 2015б. С. 308–311). Второй этап существования объекта предварительно может быть датирован XIII–XIV вв. В это время, видимо, была осуществлена реконструкция храма (в частности, перекрытие его крыши черепицей). Возможно, это произошло в рамках общей тенденции, фиксируемой по археологическим материалам в центре Южной части Горного Крыма в этот период: реконструкции старых и строитель-

ства новых церквей (в том числе на руинах храмов средневизантийской эпохи) (Тесленко, Лысенко 2003. С. 127; Тесленко, Лысенко 2004. С. 269–270; Лысенко, Тесленко 2010. С. 344–345). Исследователи объясняют это явление отчасти последствиями бурных политических событий, потрясших Юго-Западное и Восточное побережье Крыма в конце XIII–XIV в., якобы вызвавших массовое бегство населения из этих регионов в центральную часть Южного Крыма, находившуюся под юрисдикцией митрополитов Готии и Сугдеи. Это могло послужить причиной длительных споров иерархов Херсона, Готии и Сугдеи за приходы востока Южного побережья, в том числе населенные пункты Алушта, Фуна и Алания, располагавшиеся в Алуштинской долине, что зафиксировано в Актах Константинопольского патриархата (см.: Бертье-Делагард 1920. С. 2, 5–14, 59–61, 64, 65). В связи с этим не исключено, что возрождение христианских святынь связано со строительной деятельностью Херсонского и/или Готского митрополитов, утверждавших таким образом свое верховенство на спорных территориях (лит. см.: Лысенко, Тесленко 2002. С. 70–73). Верхнюю дату храма на г. Пахкал-Кая по имеющимся данным определить сложно. Можно лишь констатировать, что судя по отсутствию среди материалов памятника монет Крымского ханства XVI–XVII вв., характерных для культурных отложений практически всех церквей региона, использовавшихся после оккупации Южного Крыма Портой в 1475 г., в XVI в. он уже не функционировал.

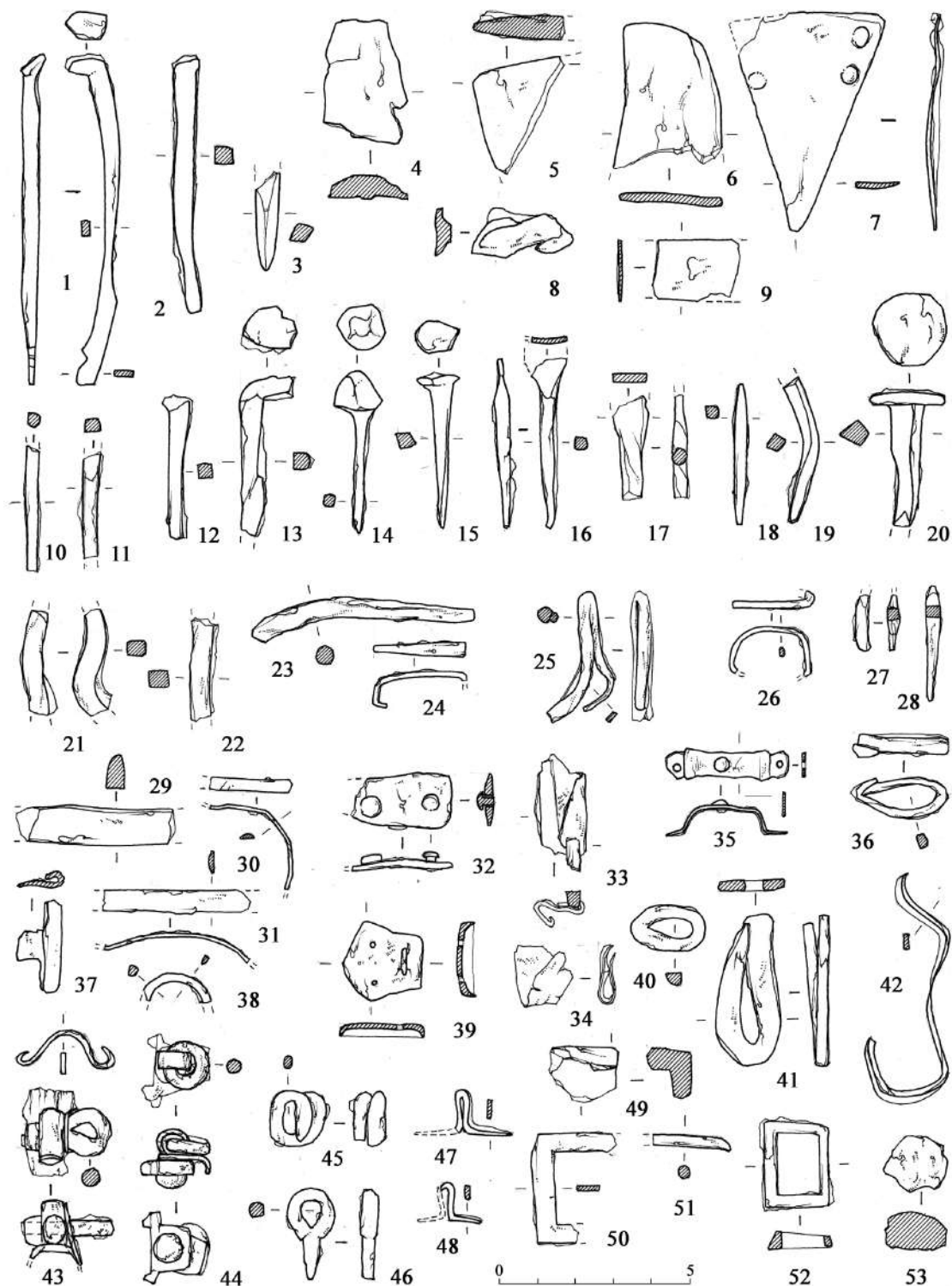
Как было предположено выше, по особенностям местоположения храм на г. Пахкал-Кая может быть отнесен к категории церквей, воздвигнутых на местах варварских святилищ. В пределах Южного Крыма она, по нашему мнению, помимо публикуемого объекта, представлена также храмами на горах Ай-Петри (Турова 2012. С. 133–134), Калфрах-Каясы (Гурзуфское Седло) (Новиченкова 2001) и Эклизи-Бурун (Lysenko 2013. S. 276–277, Abb. 1, 3) (рис. 1: II). Все они расположены на значительной высоте, в условиях сравнительно жесткого климата, в некотором удалении от поселений, что, видимо, отражалось на режиме их посещения и использования, по крайней мере, для массовых мероприятий (сезонно, эпизодически – по особым случаям)<sup>14</sup>. На вершинах, занимаемых этими объ-

<sup>14</sup> Это предположение подтверждается кратким сообщением П. И. Сумарокова в связи с описанием вершины горы Эклизи-Бурун, которую он посетил в начале XIX в.: «Поверхность усеяна камнями, буграми, между коих видны развалины греческой церкви, зовоной Панагия, т. е. Пресвятой, куда греки единожды в году в Троицын день возносились многолюдным ходом для молебствования» (Сумароков 1805. С. 55). Упомянутая им традиция возрождена в начале XXI в.



Рис. 9. Гора Пахкал-Кая. Обломки стеклянных сосудов (венчики – 1–8, 29–33; ручки – 9–19, днища – 20–28): 1 (зеленоватое стекло); 9, 14, 18, 24 (голубоватое с зеленым оттенком); 3, 10, 11, 15, 22, 23, 25, 29–33 (голубое); 7, 8, 27, 28 (светло-синее, синее); 12, 13, 19 (темно-синее); 5, 17, 20, 21, 26 (бесцветное); 2, 4, 6 (бесцветное с светло-синими нитями). Шурф: слой № 2а – 9, 14, 16, 20–25; слой № 2б – 1–8, 10–13, 15, 17–19, 26–28. Подъемный материал: грабительские отвалы у храма – 29–33



Рис. 10. Гора Пахкал-Кая. Стеклнные бусы: 1 (белое прозрачное стекло); 3, 6, 7, 14, 27–30, 35 (зеленое прозрачное); 4, 26, 32 (синее прозрачное); 8, 10, 15–25, 33, 34 (желтое прозрачное); 9, 31 (голубое прозрачное); 2, 36–39 (стекловидная масса черного и паста белого глухих цветов). Каменные бусы: 5 (сердолик). Подвески из биогенных материалов: 42 (клык оленя), 43 (раковина моллюска). Браслеты: 12 (темно-синее прозрачное стекло), 13 (коричневое прозрачное стекло), 41 (кость). Вставка от перстня: 11 (фиолетовое прозрачное стекло). Пуговицы: 45, 46 (бронза). Декоративная накладка: 48 (бронза). Фрагменты неидентифицированных предметов: 40 (кость), 44 (бронза), 47 (серебро). Шурф: слой № 2а – 2; слой № 26 – 15, 41, 44. Подъемный материал: грабительские отвалы у храма – 1, 3–14, 16–40, 42, 43, 45–48

ектами, сакральные комплексы размещались с эпохи эллинизма или римского времени практически до современности. Вероятно, этот феномен объясняется тем, что помимо прочего определенное влияние на процесс появления и последующего функционирования святилищ оказывал окружающий их ландшафт (пейзажный комплекс). Он характеризуется открытостью, приближающейся к максимальной, а также разнообразием разнородных структурных элементов и цветовой гаммы (видны море, расчлененные балками долины, скалистые горы, леса разных пород, горные луга, в ясную погоду – степь), что определяет его высокую эстетическую ценность. Человек, оказавшийся в таком месте, неизбежно ощущает эмоциональный подъем (см. напр.: Николаев 2013. С. 190–193) и, видимо, при наличии соответствующего мировоззрения, воспринимает происходящее с ним как некую иерофанию, что могло послужить одним из основных критериев при выборе места для святилища (см. напр.: Мороз 2004. С. 191–192, 196–197).

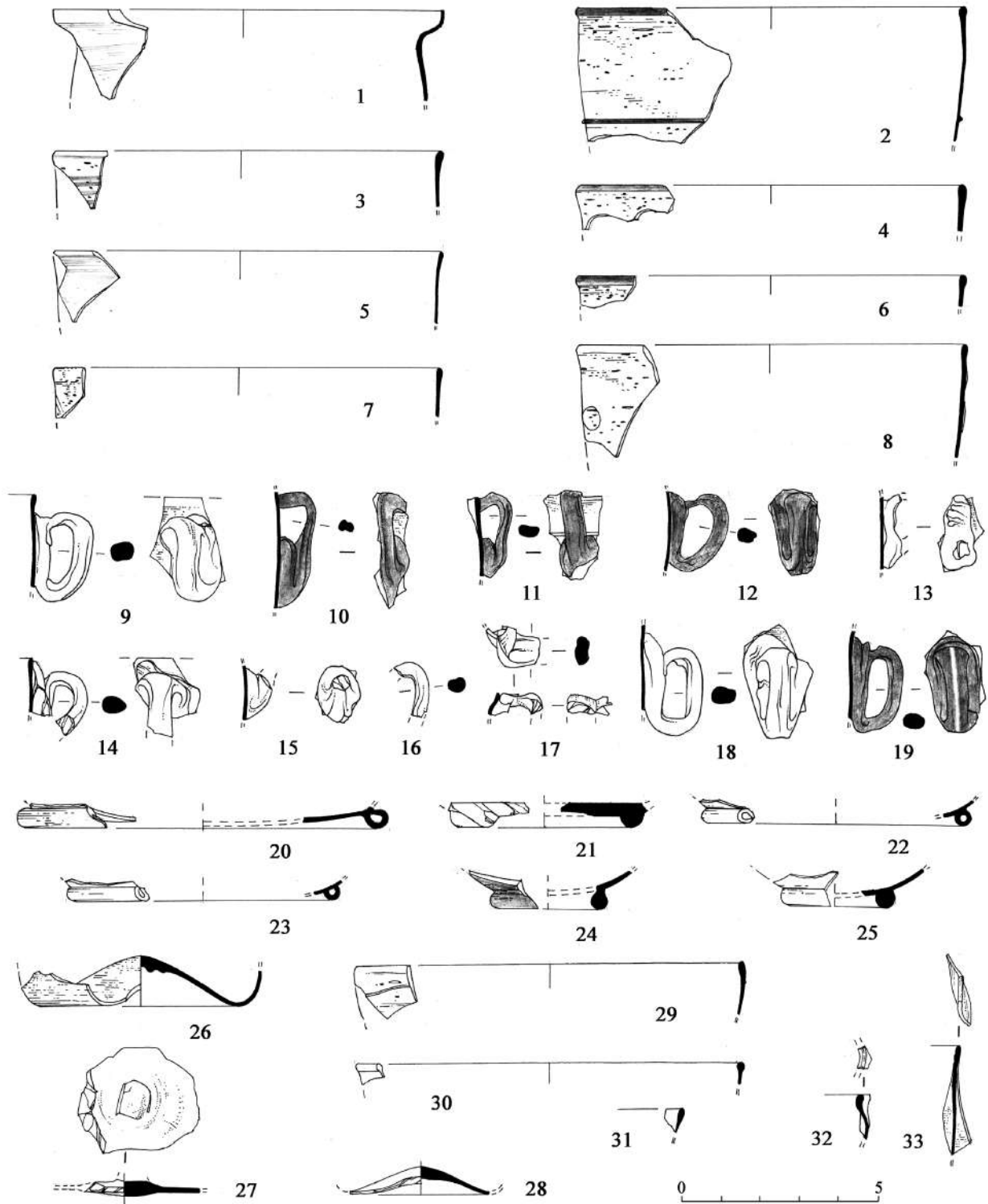
Впоследствии эффект усиливается наличием на этом месте археологизированных остатков древних эпох, возможно уже тогда расценивавшихся как руины культового комплекса. Это могло способствовать появлению нарратива, объясняющего их присутствие в контексте «действующей» мифологии (Мороз 2004. С. 191–193). Такой «антропологический» механизм обеспечивал возобновление святилищ на одном и том же месте в течение длительного времени, вне зависимости от наличия или

отсутствия континуитета культуры местного населения с древнейших времен до наших дней (см.: Лысенко 2005–2009. Прим. 30). Эти же обстоятельства, вероятно, определяли в глазах адептов особую сакральность таких мест. Возможно, представления о ней нашли свое отражение и в специфике обрядовой практики, в частности, в приношении большого количества разнообразных votivov.

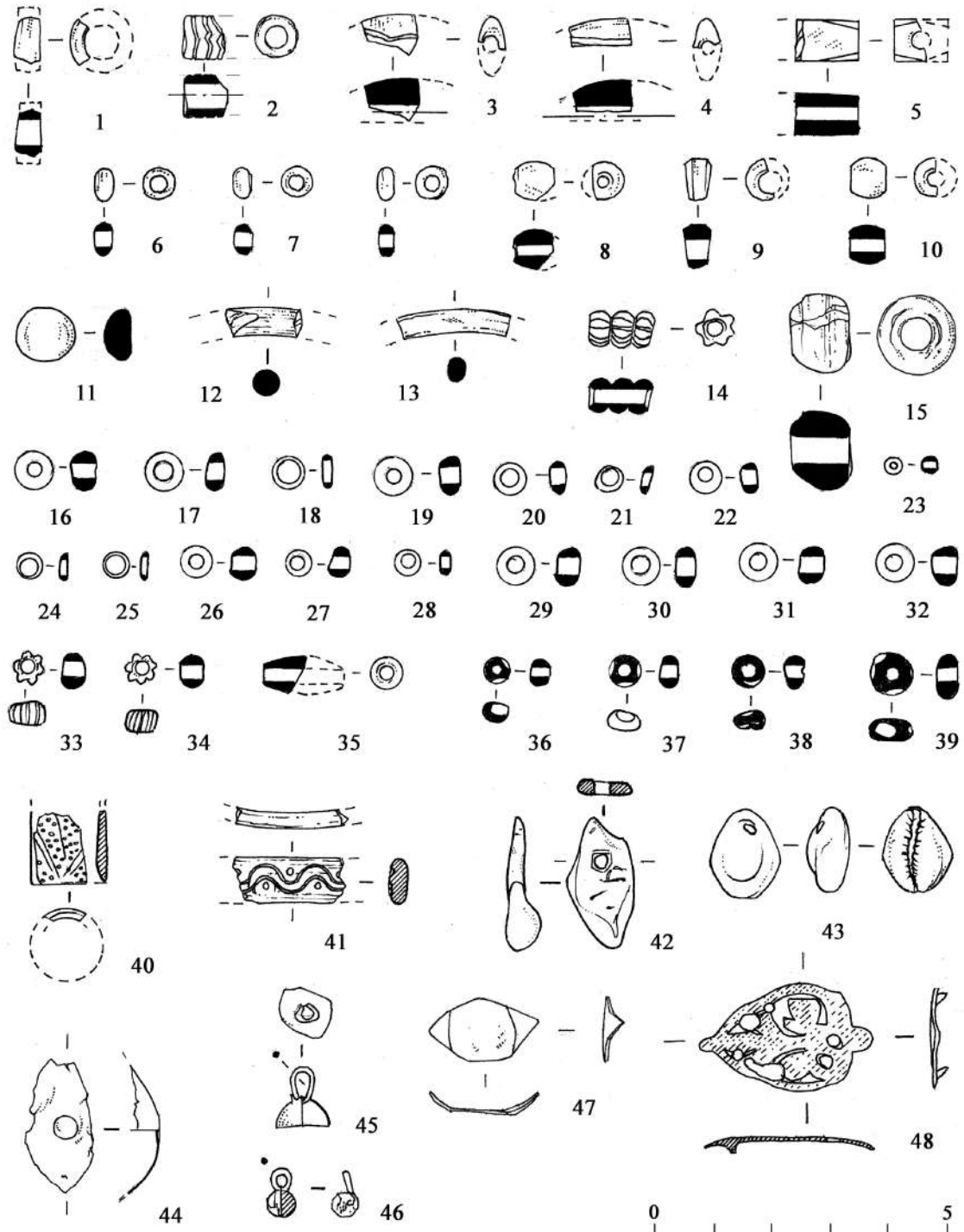
Также не исключено, что мотивы выбора мест для христианских культовых комплексов данной группы могли находиться в сфере религиозно-политической пропаганды. Иногда исследователи допускают, что в рамках функционирования достаточно развитых социальных структур (предгосударственных или государственных образований) при реализации программ по утверждению «официальной» религии могут осуществляться целенаправленные поиск остатков и/или разрушение «старых» святилищ с последующим возведением тут же «новых» культовых сооружений (см. напр.: Лисициан 1955. С. 256–257; Русанова, Тимошук 1993. С. 8–9, 30). Оба предполагаемых этапа существования храма на г. Пахкал-Кая по времени совпадают с всплесками религиозно-политической и социально-демографической активности в Южном Крыму – колонизацией региона христианской Византийской империей и политически (?) мотивированной ревизией границ Готской епархии Константинопольского патриархата со второй половины XIV в. (Байер 1995), что было сопряжено с возрождением памяти об обстоятельствах возникновения этой церковной структуры.

#### БИБЛИОГРАФИЯ

*Адаксина С. Б., Мыц В. Л.* Партенитская базилика в X–XI вв. (первый этап существования памятника) // Христианский Восток. 6 (12). 2013. С. 401–503.

*Айбабин А. И., Хайрединова Э. А.* Могильник у села Лучистое. Т. 1: Раскопки 1977, 1982–1984 гг. Симферополь; Керчь: ИД «АДФ-Украина», 2008.

*Айбабин А. И., Хайрединова Э. А.* Могильник у села Лучистое. Т. 2: Раскопки 1984, 1986, 1991, 1993–1995 годов. Боспорские исследования. Supplementum 14. Киев: ТОВ «Майстер Книг», 2014.

*Айбабин А. И., Хайрединова Э. А.* Металлические изделия из слоя пожара второй половины XIII в. на городище Эски-Кермен // Древняя и средневековая Таврика. Сборник статей, посвященный юбилею Е. А. Паршиной. И. Б. Тесленко (ред.-сост.). Археологический альманах 33. Киев: О. Філюк, 2015. С. 391–414.

*Байер Г.-В.* Митрополии Херсона, Сугдеи, Готии и Зихии по данным прозографического лексикона времени Палеологов // Античная древность и средние века. Вып. 27: Византия и средневековый Крым. Симферополь: Таврия, 1995. С. 65–76.

*Белянский И. Л., Усеинов С. М.* Симферополь: по городу и окрестностям // Топонимика Крыма 2010: Сборник статей памяти И. Л. Белянского. А. В. Суперанская (пред. ред. кол.). Симферополь: Универсум, 2010. С. 81–122.

*Бертье-Делагард А. Л.* Исследование некоторых недоуменных вопросов средневековья в Тавриде // Известия Таврической ученой архивной комиссии. 57. 1920. С. 1–135.

*Веймарн Е. В., Айбабин А. И.* Скалистинский могильник. Киев: Наукова думка, 1993.

*Гавриш Г. Г., Тесленко И. Б.* Подвески из раковины моллюска и зуба оленя // Древности Семидворья I. Двухапсидный средневековый храм в урочище Еди-Евлер (Алушта, Крым): материалы и исследования. И. Б. Тесленко, А. Е. Мусин (ред.). Археологический альманах 32. Киев: Антиквар, 2015. С. 225–226.

*Герцен А. Г., Землякова А. Ю., Науменко В. Е., Смокотина А. В.* Стратиграфические исследования на юго-восточном склоне мыса Тешкли-Бурун (Мангуп) // Материалы по археологии, истории и этнографии Таврии. 12. 2006. С. 371–497.

*Голофаст Л. А.* Стекло ранневизантийского Херсонеса // Материалы по археологии, истории и этнографии Таврии. 8. 2001. С. 92–260.

*Голофаст Л. А., Рыжов С. Г.* Раскопки квартала X в Северном районе Херсонеса // Материалы по археологии, истории и этнографии Таврии. 10. 2003. С. 182–260.

*Григорьев В.* Крепостта Красен до Панагюрище. Разкопки и изучвания 40. София: Национален археологически институт с музей, Българска академия на науките, 2010.

- Домбровский О. И.* Средневековые поселения и «исары» Крымского южного побережья // Феодальная Таврика. С. Н. Бибилов (отв. ред.). Киев: Наукова думка, 1974. С. 5–56.
- Дончева-Петкова Л.* Средневековни кръстове-енколпиони от България (IX–XIV в.). София: Проф. Марин Дринов, 2011.
- Завадская И. А.* Серии черепиц с ремесленными знаками из Эски-Кермена (по материалам раскопок 2003–2005 гг.) // Материалы по археологии, истории и этнографии Таврии. 14. 2008. С. 291–315.
- Завадская И. А.* О поставках кровельных материалов в средневековый город на плато Эски-Кермен // VII Международный Византийский семинар. ΧΕΡΣΩΝΟΣ ΘΕΜΑΤΑ: Империя и «Полис». Севастополь, Национальный заповедник «Херсонес Таврический», 1–5 июня 2015 г. Материалы научной конференции. Н. А. Алексеенко (отв. ред.). Севастополь: НЗХТ, 2015. С. 44–46.
- Илюшин А. М.* Железные наконечники стрел из средневековых курганов Кузнецкой котловины // Известия Алтайского государственного университета. 4 (1). 2010. С. 120–133.
- Йотов В., Атанасов Г.* Скала. Крепост от X–XI век до с. Кладенци, Тервелско. София: Pensoft, 1998.
- Кеппен П. И.* О древностях Южного берега Крыма и гор Таврических [Крымский сборник Петра Кеппена]. СПб.: Имп. Акад. наук, 1837.
- Лисициан С. Д.* Очерки этнографии дореволюционной Армении // Кавказский этнографический сборник. О. М. Косвен (отв. ред.). Т. 1. М.: Изд-во АН СССР, 1955. С. 182–264.
- Лысенко А. В.* Святилища римского времени южной части Горного Крыма (опыт систематизации) // Stratium plus. 4. 2005–2009. С. 374–400.
- Лысенко А. В.* Позднеантичный – средневековый культовый комплекс на горе Пахкал-Кая // Археологічні дослідження в Україні 2010 р. Д. Н. Козак (гол. ред.). Київ; Полтава: Гротеск, 2011. С. 223–224.
- Лысенко А. В., Тесленко И. Б.* Античные и средневековые памятники г. Аю-Даг // Алушта и Алуштинский регион с древнейших времен до наших дней. В. Г. Рудницкая, И. Б. Тесленко (сост.). Киев: Стило, 2002. С. 59–88.
- Лысенко А. В., Тесленко И. Б.* Отчет о разведках на территории Алуштинского горсовета в 2005 г. Научный архив Института археологии Национальной академии наук Украины. 2006. № 2005/30.
- Лысенко А. В., Тесленко И. Б.* Отчет о раскопках культового комплекса (святилища) на вершине г. Чатыр-Даг (Эклизи-Бурун) в 2006 г. Научный архив Института археологии Национальной академии наук Украины. 2009. № 2006/267.
- Лысенко А. В., Тесленко И. Б.* Исследования средневекового укрепления на холме Кале-Поти // Древняя и средневековая Таврика. Ю. П. Зайцев, А. Е. Пуздровский (отв. ред.). Археологический альманах 22. Донецк: Донбасс, 2010. С. 323–346.
- Майко В. В.* Средневековые некрополи Судакской долины. Киев: Академперіодика, 2007.
- Медведев А. Ф.* Ручное метательное оружие (лук и стрелы, самострел) VIII–XIV вв. Свод археологических источников Е 1-36 (1). М.: Наука, 1966.
- Моисеев Д. А.* Средневековая строительная керамика Херсонесского городища: технологическая типология // Причерноморье. История, политика, культура. 8 (3). Серия А: Античность и средневековье. С. А. Усов, С. Б. Филимонов, В. В. Хапаев (ред.). Севастополь: филиал МГУ, 2012. С. 105–112.
- Мороз А. Б.* «Святые места» в традиционной культуре. Конструирование сакрального пространства // Культурные памятники в мировой культуре: археологический, исторический и философский аспекты. Сборник научных трудов по материалам V Международной Крымской конференции по религио-
- ведению (Севастополь, май 2003 г.). Ю. А. Бабинов (глав. ред.). Севастополь: ЧП Арефьев, 2004. С. 191–198.
- Мусин А. Е.* Металлические кресты // Древности Семидворья I. Двухапсидный средневековый храм в урочище Еди-Евлер (Алушта, Крым): материалы и исследования. И. Б. Тесленко, А. Е. Мусин (ред.). Археологический альманах 32. Киев: Антиквар, 2015а. С. 189–218.
- Мусин А. Е.* Литургические особенности храма // Древности Семидворья I. Двухапсидный средневековый храм в урочище Еди-Евлер (Алушта, Крым): материалы и исследования. И. Б. Тесленко, А. Е. Мусин (ред.). Археологический альманах 32. Киев: Антиквар, 2015б. С. 271–304.
- Мыц В. Л.* Укрепления Таврики X–XV вв. Киев: Наукова думка, 1991.
- Николаев В. А.* Методологические проблемы эстетики ландшафта // Фізична географія та геоморфологія. 2 (70). 2013. С. 187–194.
- Новиченкова Н. Г.* Христианские памятники на Гурзуфском Седле // V Дмитриевские чтения. История Крыма: факты, документы, коллекция, литературоведение, мемуары. Сборник трудов. Симферополь: Таврия-Плюс, 2001. С. 3–11.
- Новиченкова Н. Г.* Комплекс находок из раскопок христианских культовых сооружений на Гурзуфском Седле // VIII Дмитриевские чтения (27–28 марта 2003 г.): история Южного берега Крыма. Сборник научных трудов. В. Л. Петренко (отв. ред.). Симферополь: Магистр, 2005. С. 16–20.
- Паршина Е. А.* Средневековая керамика Южной Таврики (по материалам раскопок и разведок 1965–1969 гг.) // Феодальная Таврика. С. Н. Бибилов (отв. ред.). Киев: Наукова думка, 1974. С. 56–94.
- Репников Н. И.* Некоторые могильники области крымских гор // Известия Императорской археологической комиссии. 19. 1906. С. 1–80.
- Романчук А. И.* Очерки истории и археологии византийского Херсона. Екатеринбург: Изд-во УрГУ, 2000.
- Романчук А. И.* Строительные материалы византийского Херсона. Екатеринбург: Изд-во УрГУ, 2004.
- Романчук А. И., Сазанов А. В., Седикова Л. В.* Амфоры из комплексов Византийского Херсона. Екатеринбург: Типолаборатория УрГУ, 1995.
- Русанова И. П., Тимощук Б. А.* Языческие святилища древних славян. М.: Научно-исследовательский археологический центр «АРХЭ», 1993.
- Смирнов В. Д.* Крымское ханство XIII–XV вв. М.: Вече, 2011.
- Сорокина Н. П.* Позднеантичное и раннесредневековое стекло с Таманского городища // Керамика и стекло древней Тмутаракани. Б. А. Рыбаков (отв. ред.). М.: Изд-во АН СССР, 1963. С. 134–176.
- Струков Д. М.* Жития святых таврических (крымских) чудотворцев. М.: типо-лит. С. В. Гурьянова, 1878.
- Сумароков П. И.* Досуги Крымского судьи, или Второе путешествие в Тавриду. Ч. 2. СПб.: в Императорской тип., 1805.
- Тесленко И. Б., Лысенко А. В.* К вопросу о локализации средневековых храмовых комплексов на г. Аю-Даг // Историко-географічні дослідження в Україні. № 6. Збірка наукових праць. М. Ф. Дмитрієнко (відп. ред.). Київ: Інститут історії України НАНУ, 2003. С. 114–135.
- Тесленко И. Б., Лысенко А. В.* Средневековый христианский храм в с. Малый Маяк и его археологическое окружение // «О древностях Южного берега и гор Таврических». Сборник научных трудов по материалам конференции в честь 210-летия со дня рождения П. И. Кеппена. В. Л. Мыц (гл. ред.). Киев: ИД «Стило», 2004. С. 260–296.
- Тесленко И. Б., Лысенко А. В.* Погребение священника в одном из средневековых храмов горы Аю-Даг // Духовное наследие

Крыма. Материалы [I] международной церковно-исторической конференции памяти преподобного Иоанна, епископа Готфского, 7–10 июля, пос. Партенит. Л. Ясельская (отв. ред.). Симферополь: Изд-во Симферопольской и Крымской епархии, ООО «Форма», 2007. С. 132–144.

Тесленко И. Б., Лысенко А. В. Отчет о раскопках средневекового храма и некрополя в с. Семидворье Лучистовского сельсовета (Алуштинский горсовет, Автономная Республика Крым) в 2007 г. Ч. 1: Раскопки раннесредневекового некрополя. Симферополь, 2010. Научный архив Института археологии Национальной академии наук Украины. 2010. № 2007/248.

Тесленко И. Б., Мусин А. Е. «Средневековые крестовидные подвески из листового серебра»: тридцать лет спустя // Славяне и иные языки... К юбилею Н. Г. Недошивиной. Н. И. Астахова (отв. ред.). Труды Государственного исторического музея 192. Москва: ГИМ, 2014. С. 242–253.

Тесленко И. Б., Мусин А. Е. Стекланные сосуды // Древности Семидворья I. Двухапсидный средневековый храм в урочище Еди-Евлер (Алушта, Крым): материалы и исследования. И. Б. Тесленко, А. Е. Мусин (ред.). Археологический альманах 32. Киев: Антиквар, 2015а. С. 179–188.

Тесленко И. Б., Мусин А. Е. Заключение // Древности Семидворья I. Двухапсидный средневековый храм в урочище Еди-Евлер (Алушта, Крым): материалы и исследования. И. Б. Тесленко, А. Е. Мусин (ред.). Археологический альманах 32. Киев: Антиквар, 2015б. С. 305–312.

Тесленко И. Б., Мусин А. Е. Железные кресты средневековых памятников: «византийско-кавказские» или византийские? // Археологическая наука: практика, теория, история. Сборник научных трудов памяти И. С. Каменецкого. А. Н. Гей, И. А. Сорокина (отв. ред.). Москва: ИА РАН, 2016. С. 204–219.

Турова Н. П. Исследования на территории Большой Ялты // Археологічні дослідження в Україні 2011 р. Д. Н. Козак (гол. ред.). Луцьк: Волинські старожитності, 2012. С. 132–136.

Турова Н. П. Пещерный христианский средневековый комплекс Иограф на юге Крыма // *Stratum plus*. 6. 2013. С. 79–105.

Турова Н. П., Черныш С. А. Раннесредневековый могильник Алония (материалы исследований 1998, 2001, 2002 гг.) // Материалы по археологии, истории и этнографии Таврии. 20. 2015. С. 133–184.

Хайрединова Э. А. Раннесредневековые кресты из Юго-Западного Крыма // Материалы по археологии, истории и этнографии Таврии. 13. 2007. С. 151–182.

Acara M., Olcay B. Y. Bizans Döneminde Aydınlatma. Düzeni ve Demre Aziz Nikolaos Kilisesi'nde Kullanılan. Aydınlatma Gereçleri // *Adalya*. 2. 1998. S. 249–266.

Antonaras A. C. Early Christian and Byzantine glass vessels: form and uses // *Byzanz – das Römerreich im Mittelalter*. T. 1: Welt der Ideen, Welt der Dinge. F. Daim, J. Drauschke (Hrsg.). Monographien. Römisch-Germanisches Zentralmuseum. Forschungsinstitut für Vor- und Frühgeschichte 84. 1. Mainz: Verlag des Römisch-Germanisches Zentralmuseum, 2010. P. 383–430.

Böhlendorf-Arslan B. Das bewegliche Inventar eines mittelbyzantinischen Dorfes: Kleinfunde aus Boğazköy // *Byzantine Small Finds in Archaeological Contexts*. B. Böhlendorf-Arslan, A. Ricci (eds.). Byzas: Veröffentlichungen des Deutschen Archäologischen Instituts Istanbul 15. Istanbul: Yayinlari, 2012. S. 351–368.

Borison B. D., Katinčarov R., Best J. G. P., Fol A. N. Djadovo: Bulgarian, Dutch, Japanese expedition. Vol. 1: Mediaeval settlement and necropolis (11<sup>th</sup>–12<sup>th</sup> century). Tokyo: Tokai Univ. Press, 1989.

Keller D. Abbots' orders, pilgrims' donations, glass collection. The supply of glass lamps for a monastic/pilgrimage church in Southern Jordan // *Glass in Byzantium: production, usage, analyses: international workshop organised by the Byzantine Archaeology Mainz, 17<sup>th</sup>–18<sup>th</sup> of January 2008*. J. Drauschke, D. Keller (eds.). Römisch-Germanisches Zentralmuseum. Römisch-Germanisches Zentralmuseum Tagungen 8. Mainz: Verlag des Römisch-Germanischen Zentralmuseums; Regensburg: Schnell und Steiner, 2010. P. 183–198.

Lysenko A. Das Heiligtum Eklizi-Burún der römischer Zeit // *Die Krim. Goldene Insel im Schwarzen Meer. Griechen – Skythen – Goten. Begleitbuch zur Ausstellung*. LVR-LandesMuseum, Bonn: 4. Juli 2013–19. Januar 2014. J. Bemmman, V. Mordvinceva, M. Schmauder (Hrsg.). Bonn: LVR-LandesMuseum, 2013. S. 276–283.

Moore J. Tille Höyük. Vol. 1. The Medieval period. British Institute of Archaeology at Ankara. Monograph 14. London: British Institute of Archaeology at Ankara, 1993.

Waksman S. Y., Romanchuk A. I. (with the collaboration of). Byzantine Chersonesos, an investigation of the local production of ceramics by chemical analysis // *Çanak, Late Antique and Medieval Pottery and Tiles in Mediterranean Archaeological Contexts*. B. Böhlendorf-Arslan, A. O. Uysal, J. Witte-Orr (eds.). Byzas: Veröffentlichungen des Deutschen Archäologischen Instituts Istanbul 7. Istanbul: Yayinlari, 2007. P. 383–398.

Waksman S. Y., Ginkut N. (with the collaboration of). Late medieval pottery production in South Western Crimea: laboratory investigations of ceramics from Cembalo (region of Sebastopol / Chersonesos) // *Actas do X Congresso Internacional 'A Cerâmica Medieval no Mediterrâneo'*, Silves, 22.–27. outubro 2012. M. J. Gonçalves, S. Gómez-Martínez (ed.). Silves: Câmara Municipal de Silves & Campo Arqueológico de Mértola, 2015. P. 719–723.



## АРХИТЕКТОР С. С. НЕКРАСОВ И ЕГО КОЛЛЕКЦИЯ ФОТОГРАФИЙ НАЧАЛА XX в. ИЗ СОБРАНИЯ НАУЧНОГО АРХИВА ИИМК РАН

В ФОТООТДЕЛЕ Научного архива ИИМК РАН хранятся несколько альбомов с великолепными фотографиями, выполненными художником-архитектором Сергеем Семеновичем Некрасовым (1885–1942). На снимках запечатлены памятники северного деревянного зодчества и Бахчисарая (Крым) в начале XX столетия. Серия насчитывает всего двести семьдесят фотоотпечатков. Фотоизображения отличаются художественным подходом к выбору композиции и точки съемки, а также характеризуются высоким качеством технического исполнения. Снимки поступили в архивное собрание еще во времена существования Императорской Археологической Комиссии (до 1918 г., далее – ИАК), тогда же они были скомпонованы в альбомы (ФО НА ИИМК РАН. Отп. О. 391–393, О. 400, О. 409–415, О. 467). На корешках фотоальбомов до сих пор сохранились старые дореволюционные шифры. Внутри альбомов подписи к фотографиям сделаны карандашом на паспарту, иногда изображения сопровождаются дополнительными комментариями. Названия объектов и сюжетов в Бахчисарайских альбомах даны самим автором, а снимки северных церквей подписаны рукой академика архитектуры П. П. Покрышкина. Изначально материалы хранились в собрании архитектурно-археологического отдела Археологической Комиссии, возглавляемого П. П. Покрышкиным, где и были зашифрованы в первый раз. Согласно учетным документам в фотоархив Академии истории материальной культуры альбомы были переданы в 1927 г. из Отдела русской живописи Государственной академии истории материальной культуры при непосредственном участии историка искусства Н. П. Сычева. Опись коллекции была составлена сотрудницей архива Т. Б. Томес в 1951 г.

Автора фотографий С. С. Некрасова чаще всего упоминают в связи с реставрационными работами в Ханском дворце Бахчисарая в 1912–1915 гг. (Белова, Длужневская, Мусин 2009. С. 9; Османов 2012. С. 110; Памятники архитектуры... 2002. С. 434–437). Благодаря данным из рукописных фондов Научного архива ИИМК РАН появилась возможность восстановить более подробно малоизвестные страницы его биографии и дополнить наши

представления о судьбе самой фотографической коллекции.

Сергей Семенович Некрасов родился в 1885 г. в Санкт-Петербурге (Казусь 2009. С. 450). Среднее образование он получил в петербургском училище св. Анны, в 1905 г. окончив его реальное отделение. В 1907 г. С. С. Некрасов поступил на архитектурное отделение Высшего Художественного Училища при Академии Художеств (РО НА ИИМК РАН. Ф. 21. Оп. 1. Д. 215. Л. 4).

В студенческие годы он совершил несколько поездок по Северу России. Летом 1908 г. С. С. Некрасов ездил в Олонецкую губернию с целью ознакомле-



Рис. 1. Никольская церковь в с. Сура, Пинежский уезд, Архангельская губерния. Фотография С. С. Некрасова. 1911 г. ФО НА ИИМК РАН. Отп. О. 391-1199



Рис. 2. Воскресенская церковь в с. Малая Немнюга, Пинежский уезд, Архангельская губерния. Фотография С. С. Некрасова. 1911 г. ФО НА ИИМК РАН. Отп. О. 391-1210

ния с северной деревянной архитектурой. В 1909–1911 гг. он был командирован Академией Художеств в Пинежский уезд Архангельской губернии для изучения, «срисовывания» и составления чертежей памятников церковного деревянного зодчества, где исполнил обмеры церквей в с. Малая Немнюга, с. Кеврола и в с. Шетогорское. Видимо, поездки состоялись в рамках деятельности «Комиссии по командированию лиц для изучения и обмеров древнерусских памятников», созданной и работавшей при Академии Художеств с 1903 г. (Елшин, Мелюх, Ходаковский 2015. С. 34–36). Подтверждение этому можно найти и на страницах специальных реставрационных выпусков «Известий» ИАК. На реставрационном заседании ИАК 29 октября 1908 г. обсуждался вопрос о сохранении Малонемнюжской церкви, и было решено просить Академию Художеств отправить туда одного из своих учеников для производства обмеров и чертежей. Председатель ИАК А. А. Бобринский предложил, чтобы командированный попутно об-



Рис. 3. Воскресенская церковь в с. Кеврола, Пинежский уезд, Архангельская губерния. Фотография С. С. Некрасова. 1911 г. ФО НА ИИМК РАН. Отп. О. 392-1247

следовал и другие храмы (Известия... 1909. С. 28–31). Учеником, поехавшим по заданию Академии Художеств, и стал С. С. Некрасов (Известия... 1912. С. 23; Елшин, Мелюх, Ходаковский 2015. С. 109–112).

В процессе своих ученических поездок по северным губерниям С. С. Некрасов много фотографировал, снимки деревянных и каменных церквей Архангельской губернии составили первую часть его коллекции в архиве ИИМК РАН (рис. 1–3). Фотографу удалось прекрасно зафиксировать как внешний облик храмов, так и интерьеры и детали (рис. 4–5), что является особенно ценным в свете того, что многие из них к настоящему времени частично или полностью утрачены. Комплекс фотографий постоянно привлекается исследователями к работе в качестве одного из уникальных источников по изучению и сохранению северного деревянного зодчества России. Помимо источниковедческого аспекта, можно отметить, что при просмотре фотографий сразу чувствуется художественное мастерство авто-



Рис. 4. Воскресенская церковь в с. Кеврола, Пинежский уезд, Архангельская губерния. Деталь. Фотография С. С. Некрасова. 1911 г. ФО НА ИИМК РАН. Отп. О. 392-1250

ра. В 1911 г. за выставленные на I-ой Всероссийской Выставке художественно-архитектурных фотографий снимки С. С. Некрасов был удостоен Золотой медали от Общества архитекторов-художников (РО НА ИИМК РАН. Ф. 21. Оп. 1. Д. 215. Л. 4).

С 1911 г. судьба С. С. Некрасова была уже тесно связана с исследованиями ИАК. Летом этого года он работал «по зарисовыванию и обмеру раскопок» в Старой Ладоге, производившихся «под наблюдением» Н. И. Репникова. Осенью 1911 г. он выполнял аналогичные работы на раскопках в Херсонесе под руководством Н. М. Печенкина (РО НА ИИМК РАН. Ф. 21. Оп. 1. Д. 215. Л. 4). В 1912 г. ученик Высшего Художественного Училища при Академии Художеств С. С. Некрасов был командирован ИАК в Бахчисарай для архитектурно-археологического исследования зданий Ханского дворца. Работы длились несколько лет (Известия... 1914а. С. 88–89; Известия... 1914б. С. 105–106; Известия... 1915. С. 17, 106–108; Известия... 1916. С. 180). С ними связана вторая, не менее ценная, часть его фото-



Рис. 5. Ильинская церковь в с. Чухчерьма, Холмогорский уезд, Архангельская губерния. Царские врата. Фотография С. С. Некрасова. 1911 г. ФО НА ИИМК РАН. Отп. О. 393-1289

коллекции из архивного фонда ИИМК РАН. Фотографирование, конечно, не являлось основной целью исследований в Бахчисарае, а носило, скорее, регистрирующий характер. И все же к 1910-м гг. фотофиксация архитектурно-археологических работ стала практически обязательным их условием. Фотографии С. С. Некрасова, выполненные в ходе исследований в Бахчисарае в 1912–1915 гг., вполне соответствуют своей главной задаче – зафиксировать процесс ремонтных работ (рис. 6–9), но также важно подчеркнуть, что вместе с тем многие из них обладают несомненным художественным и историческим значением. Снимки отражают не только архитектурные объекты, но и показывают сцены из обыденной жизни Бахчисарая в начале XX в., ландшафты, национальный костюм (рис. 10–12).

По указанию академика архитектуры П. П. Покрышкина летом 1912 г. Археологической Комиссией, как уже упоминалось, С. С. Некрасову было поручено произвести архитектурно-археологическое обследование зданий Ханского дворца и на основании точ-



Рис. 6. Дворец и мечеть, Бахчисарай, Крым. Фотография С. С. Некрасова. 1915 г. ФО НА ИИМК РАН. Отп. О. 414-2283

ных обмеров составить подробные чертежи. Работы продолжились и в 1913 г. Зимой 1914 г. руководитель исследований П. П. Покрышкин сообщил председателю ИАК А. А. Бобринскому: «Г. Некрасов закончил чертежи большей части Бахчисарайского дворца, два года проработав под руководством Археологической Комиссии, превосходно ознакомился с дворцом и имел счастье в прошлом году весьма удачно давать объяснения Его Величеству в самом дворце...» (РО НА ИИМК РАН. Ф. 1. Оп. 1. 1887. Д. 9. Л. 109). Полученные результаты позволили приступить к ремонту ветхих частей дворца. В 1914–1915 гг. одновременно велись реставрационные работы и продолжались обмеры зданий (РО НА ИИМК РАН. Ф. 1. Оп. 1. 1894. Д. 19а). Наблюдение за ходом работ ИАК возложила на С. С. Некрасова. Параллельно он успел съездить на I-й конгресс международного Общества городов-садов<sup>1</sup> и планирования городов в Англии в 1914 г., а в 1915 г. подготовить свой выпускной проект здания Университета в мастерской про-

фессора М. Т. Преображенского и получить звание архитектора-художника (РО НА ИИМК РАН. Ф. 21. Оп. 1. Д. 215. Л. 4). В 1915 г. начались вызванные обстоятельствами военного времени проблемы с финансированием исследований и мероприятий по сохранению Бахчисарайского дворца. В итоге часть работ летом 1915 г. С. С. Некрасов провел на собственные средства, которые занял перед поездкой, а вернуться в Петроград ему позволила только финансовая помощь, оказанная лично П. П. Покрышкиным (РО НА ИИМК РАН. Ф. 1. Оп. 1. 1894. Д. 19а. Л. 144–158). Позже, в 1918 г., П. П. Покрышкин писал, что ИАК все еще должна архитектору С. С. Некрасову 1700 руб. (РО НА ИИМК РАН. Ф. 1. Оп. 1. 1894. Д. 19а. Л. 166).

В личной переписке академика архитектуры П. П. Покрышкина сохранилась и биография С. С. Некрасова, датирующаяся 1917 г. (РО НА ИИМК РАН. Ф. 21. Оп. 1. Д. 215. Л. 4–5). Биография на двух листах формата А3 содержит сведения о его деятельности в 1905–1917 гг. и написана им собствен-

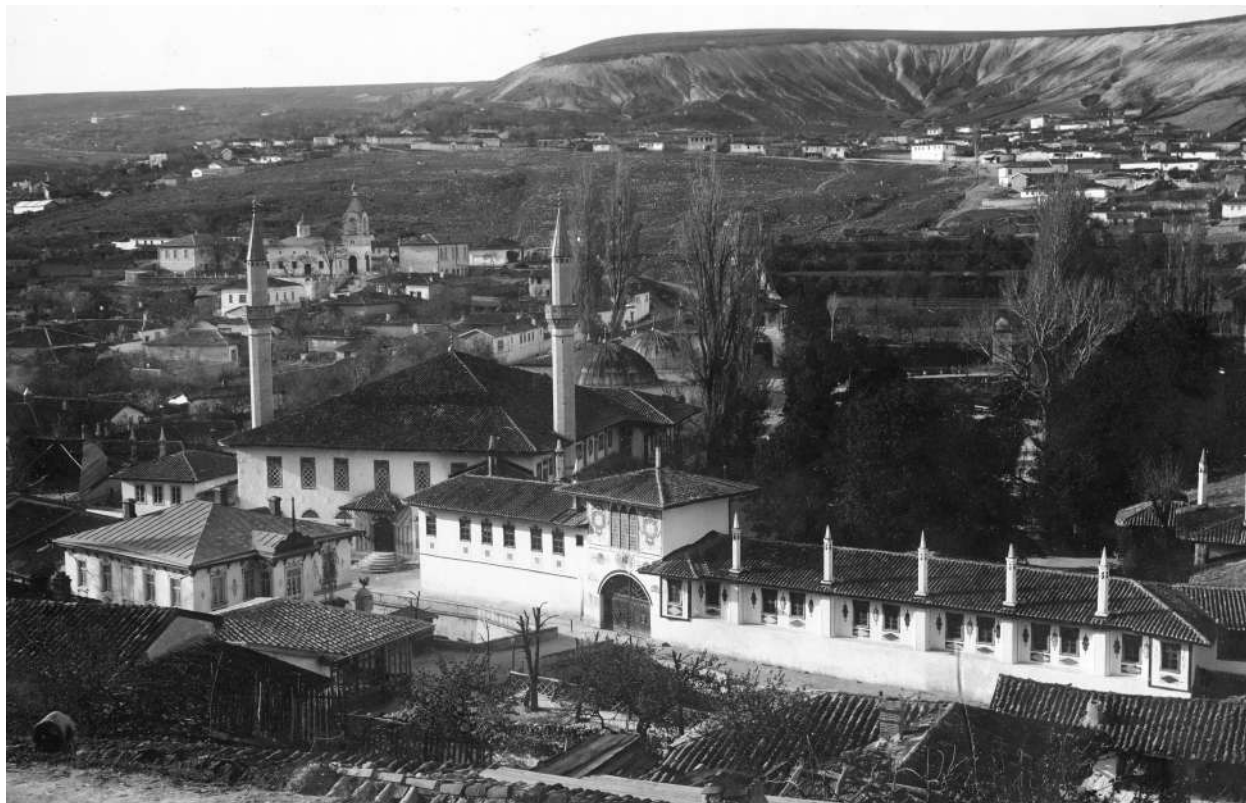
<sup>1</sup> Общество или Ассоциация городов-садов (Garden City Association, позднее – the Town and Country Planning Association) было основано в Великобритании Эбенцером Ховардом (1850–1928) в 1898 г. в целях развития гармонично сочетающегося с природой урбанизма (прим. ред.).



Рис. 7. Старый дворец, Бахчисарай, Крым. Фотография С. С. Некрасова. 1915 г. ФО НА ИИМК РАН. Отп. О. 414-2290

норучно. После архитектурно-археологических исследований в Бахчисарае в 1916–1917 гг. он состоял на службе в Главном Управлении по квартирному довольствию войск в должности младшего техника Комитета по устройству казарм. Одновременно С. С. Некрасов преподавал на Высших женских архитектурных курсах Е. Ф. Багаевой, где читал курс русской деревянной архитектуры и руководил классом акварели (РО НА ИИМК РАН. Ф. 21. Оп. 1. Д. 215. Л. 4). В конце рукописной автобиографии он указал, что владеет немецким и французским языками и состоит в Обществе архитекторов-художников (с 1915 г.), Обществе архитектурных знаний (с 1914 г.) и Обществе городов-садов (с 1914 г.). С. С. Некрасов также привел список своих научных выступлений. В 1913–1916 гг. он неоднократно рассказывал на заседаниях ИАК о результатах своих работ. В Русском Археологическом Обществе на заседании Восточного отделения 10 января 1914 г. он прочел доклад «Бахчисарайский дворец», 11 февраля 1916 г. на заседании отделения русской и славянской археологии – доклад «О некоторых церквях Пинежского уезда Архангельской губернии». В Обществе архитекторов-

художников он сделал сообщения «Дворец и постройки Ханского времени в Бахчисарае» (12 ноября 1915 г.) и «I-й Международный Конгресс Общества городов-садов и планирования городов в Англии. Впечатления о Конгрессе. Города-сады – идеи и практическое применение их в Англии и России» (2 февраля 1917 г.) (РО НА ИИМК РАН. Ф. 21. Оп. 1. Д. 215. Л. 5).

Вполне вероятно, что биография находится в фонде П. П. Покрышкина не случайно, и, возможно, кандидатура С. С. Некрасова рассматривалась для пополнения штата Архитектурного Отдела Комиссии, где как раз в это время готовилась реорганизация (Медведева 2011. С. 384–385). С. С. Некрасов уже не раз к тому времени добросовестно исполнял различные поручения ИАК: архитектурно-археологические исследования, чертежные работы на раскопках. Свой научный путь он начал с изучения северного деревянного зодчества, как и Д. В. Милеев, успешно работавший в ИАК и сделавший чрезвычайно много для развития архитектурной археологии, несмотря на ранний уход из жизни. К моменту написания биографии С. С. Некрасовым Комиссия уже лишилась этого молодого талантливого архитектора и остро нужда-



Рис. 8. Дворец, Бахчисарай, Крым. Зал суда. Деталь конструкции крыши. Фотография С. С. Некрасова. 1915 г. ФО НА ИИМК РАН. Отп. О. 412-2233

лась в новых кадрах, особенно в условиях полной реорганизации самого учреждения.

Однако даже если такие планы и были, то им не суждено было сбыться. В 1919–1921 гг. С. С. Некрасов работал архитектором-проектировщиком в Архитектурной мастерской при Петроградском Совете коммунального хозяйства под руководством известного русского архитектора И. А. Фомина (Казусь 2009. С. 47, 450). В 1921 г. архитектор сдал в Академию истории материальной культуры оставшиеся у него материалы по реставрации Бахчисарайского дворца. По причине отсутствия финансирования начатые С. С. Некрасовым чертежи зданий Бахчисарайского дворца так и оставались частично незаконченными. Лишь в 1926 г., когда вновь встал вопрос о реставрации дворца, чертежи были выданы С. С. Некрасову для приведения в надлежащий вид. Работы производились на средства Бахчисарайского дворца-музея (РО НА ИИМК РАН. Ф. 2. Оп. 1. 1923. Д. 68. Л. 12). Вместе с чертежами С. С. Некрасов попросил выдать ему на время и пять альбомов его собственных фотогра-



Рис. 9. Дворец, Бахчисарай, Крым. Перекрытия Екатерининского зала. Фотография С. С. Некрасова. 1915 г. ФО НА ИИМК РАН. Отп. О. 411-2177



Рис. 10. Бахчисарай. Общий вид. Фотография С. С. Некрасова. 1915 г. ФО НА ИИМК РАН. Отп. О. 414-2301



Рис. 11. В Бахчисарае. Фотография С. С. Некрасова. 1912–1915 гг. ФО НА ИИМК РАН. Отп. О. 414-2288



Рис. 12. В Бахчисарае. Фотография С. С. Некрасова. 1915 г. ФО НА ИИМК РАН. Отп. О. 414-2314

фий Бахчисарайского дворца, находившихся в тот момент на хранении в Разряде русской живописи Академии истории материальной культуры. Он предполагал использовать их как вспомогательный материал при составлении окончательного варианта чертежей. Фотографии ему были выданы 22 марта 1926 г., разрешение подписал руководитель Отдела Н. П. Сычев (РО НА ИИМК РАН. Ф. 2. Оп. 1. 1923. Д. 68. Л. 13). Именно он и передал эти альбомы впоследствии в фотоархив Академии на хранение по-

сле того, как они вернулись обратно. Позднее имя архитектора С. С. Некрасова в документах Архива не встречается. Зато чудесная серия его фотоснимков до сих пор радует нас запечатленными на них образами России начала XX в., являясь драгоценной частичкой фотографического фонда ИАК (ФО НА ИИМК РАН. Колл. 190 / 7295–7564) в составе архивного собрания ИИМК РАН, и воплощенной памятью о скончавшемся в ленинградскую блокаду Сергее Семеновиче Некрасове (Блокада... 2005. С. 317).

#### БИБЛИОГРАФИЯ

Белова Н. А., Длужневская Г. В., Мусин А. Е. История формирования архива Императорской Археологической Комиссии и обзор ее фондов в Научном архиве Института истории материальной культуры РАН // Императорская Археологическая Комиссия (1859–1917): К 150-летию со дня основания. У истоков отечественной археологии и охраны культурного наследия. Е. Н. Носов (общ. ред.), А. Е. Мусин (науч. ред.). СПб.: Дмитрий Буланин, 2009. С. 5–11.

Блокада, 1941–1944, Ленинград: Книга Памяти. Т. 21: М–Н (Мошаро–Николаева). В. Н. Щербаков (ред.). СПб.: ООО Издательский дом «Стелла», 2005.

Елишин Д. Д., Мелюх Е. А., Ходаковский Е. В. Дмитрий Васильевич Милеев (1878–1914). Архитектурная археология и реставрация в России в начале XX века. СПб.: Дмитрий Буланин, 2015.

Известия Императорской археологической комиссии. Вып. 31: Вопросы реставрации. Вып. 8. СПб.: тип. Глав. управ. уделов, 1909.

Известия Императорской археологической комиссии. Вып. 46.: Вопросы реставрации. Вып. 10. СПб.: тип. Глав. управ. уделов, 1912.

Известия Императорской археологической комиссии. Вып. 52: Вопросы реставрации. Вып. 13. СПб.: тип. Глав. управ. уделов, 1914а.

Известия Императорской археологической комиссии. Вып. 55: Вопросы реставрации. Вып. 14. СПб.: тип. Глав. управ. уделов, 1914б.

Известия Императорской археологической комиссии. Вып. 57: Вопросы реставрации. Вып. 15. СПб.: тип. Глав. управ. уделов, 1915.



Известия Императорской археологической комиссии. Вып. 61: Вопросы реставрации. Вып. 17. Петроград: тип. Глав. управ. уделов, 1916.

*Казусь И. А.* Советская архитектура 1920-х годов: организация проектирования. М.: Прогресс-Традиция, 2009.

*Медведева М. В.* Петр Петрович Покрышкин и проблемы охраны памятников (по материалам архивов ИИМК РАН) // Археологические вести. 11. 2004. С. 379–387.

*Османов Э. Э.* Ремонтно-реставрационные работы в архитектурном комплексе Хансарая во второй половине XIX – начале XX вв. // Культура народов Причерноморья. 228. 2012. С. 108–111.

Памятники архитектуры в дореволюционной России. Очерки истории архитектурной реставрации. А. С. Щенков (ред.). М.: Terra-Книжный клуб, 2002.

#### СПИСОК СОКРАЩЕНИЙ

РО НА ИИМК РАН – Рукописный отдел Научного архива Института истории материальной культуры РАН, г. Санкт-Петербург.

ФО НА ИИМК РАН – Фотоотдел Научного архива Института истории материальной культуры РАН, г. Санкт-Петербург.

РО НА ИИМК РАН. Ф. 1. Оп. 1. 1894. Д. 19а. О ремонте Бахчисарайского Ханского Дворца.

РО НА ИИМК РАН. Ф. 21. Оп. 1. Д. 215. Некрасов Сергей Семенович. 1 письмо с биографией и 1 визитная карточка.

РО НА ИИМК РАН. Ф. 2. Оп. 1. 1923. Д. 68. Работы по обмерам Бахчисарайского Дворца. Сметные предложения и переписка.



## ГЕРАЛЬДИЧЕСКАЯ ПОДВЕСКА С ТЕРРИТОРИИ ЮЖНОЙ ПСКОВЩИНЫ

В ОКТЯБРЕ 2016 г. в фонды археологии Псковского государственного историко-архитектурного и художественного музея-заповедника от жителя г. Великие Луки С. В. Козлова поступила в дар коллекция археологических предметов, собранных в 2012–2013 гг. на распаханной части средневекового поселения у д. Горожане близ г. Великие Луки. Коллекция насчитывает более тысячи предметов из стекла, глины, камня, черного и цветного металла, в том числе более 200 арабских серебряных монет, около 50 весовых гирек-разновесов, фрагменты складных весов, перекрестье меча, наконечник ножен меча, боевой топор, наконечники стрел, удила с псалиями, детали ременного набора, разнообразные инструменты (клещи, топоры, стамески, шилья, сверла), серию брусков товарного железа, слитки цветного металла. Большинство предметов, составляющих коллекцию, датируется X–XI вв.

Среди находок особый интерес вызывает фрагмент нижней части геральдической подвески из серебра (?) со следами золочения. В сводный каталог геральдических подвесок она включена под № 164 (рис. 1)<sup>1</sup>. На стороне «А» сохранилось основание правого зубца и овал, наложенный на основание зубцов; внутреннее пространство овала заполнено традиционным плетеным орнаментом. На стороне «Б» отчетливо читается четырехконечный крест с кружком в средокрестии. Левый конец перекладины и основание мачты креста оформлены в виде петель. Правый конец перекладины имеет значительные утраты. Верхняя часть мачты имеет вид усеченной петли, на которую опирается практически полностью утраченное изображение.



Рис. 1. Геральдическая подвеска № 164 по сводному каталогу С. В. Белецкого, д. Горожане, Великолуцкий район, Псковская область, Россия. Псковский государственный историко-архитектурный и художественный музей-заповедник



Рис. 2. Реконструкция изображений на геральдической подвеске № 164: А – сторона «А»; Б – сторона «Б»

<sup>1</sup> В сводный каталог геральдических подвесок включены подвески-оригиналы X–XII вв., подвески-реплики XII–XIV вв., а также сомнительные предметы и современные фальсификаты. Номера подвесок имеют технический характер – они присваивались по мере учета сведений о находках.

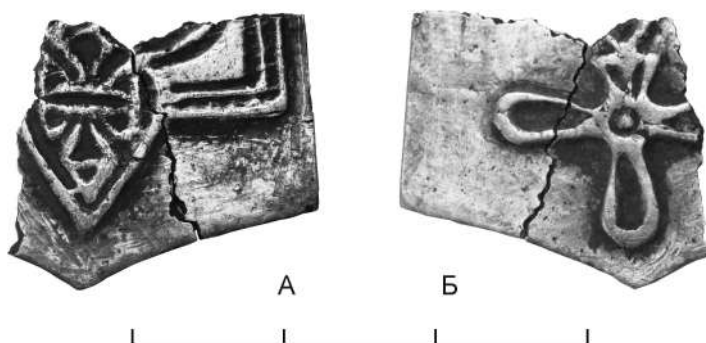

Рис. 3. Знаки и символы на древнерусских геральдических подвесках X–XI вв.: 1–3 – двузубцы; 4–16 – трезубцы; 17–19 – кресты; 20–25 – изобразительные символы индивидуальных типов

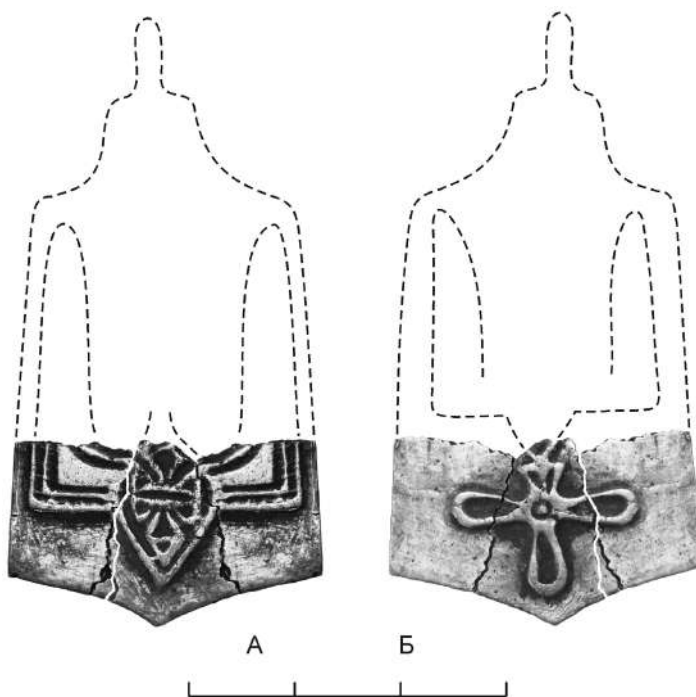
Благодаря симметричности правой и левой сторон нижней части знаков на подвеске, эта часть изображений реконструируется сравнительно легко (рис. 2). Верхняя часть знаков не сохранилась. Очевидно, однако, что на стороне «А» размещалось изображение трезубца с широкими боковыми зубцами и узким центральным зубцом, опирающимся на овал, верхняя часть которого являлась основанием зубца, а нижняя представляла собой треугольную ножку знака. На стороне «Б» было, вероятнее всего, помещено изображение двузубца или трезубца, треугольная ножка которого опиралась на крест.

В настоящее время известно более 60 геральдических подвесок, достоверно относящихся к X–XI вв. (Таб. 1; см. также: Белецкий 2016. Таб. 1), несущих на себе изображения разнотипных двузубцев и трезубцев, крестов, а также изобразительных символов индивидуальных типов (рис. 3; см. также:

Белецкий 2016. Рис. 1). К сожалению, форма вершины центрального зубца трезубца на стороне «А» подвески № 164, неизвестна, поэтому здесь теоретически могло быть помещено изображение любого из известных трезубцев с треугольной ножкой (рис. 3: 4–11). Еще меньше данных о знаке на стороне «Б»: здесь могло быть помещено как изображение двузубца (рис. 3: 2), так и любого из трезубцев, треугольная ножка у которых опиралась на крест (рис. 3: 12–14, 16).

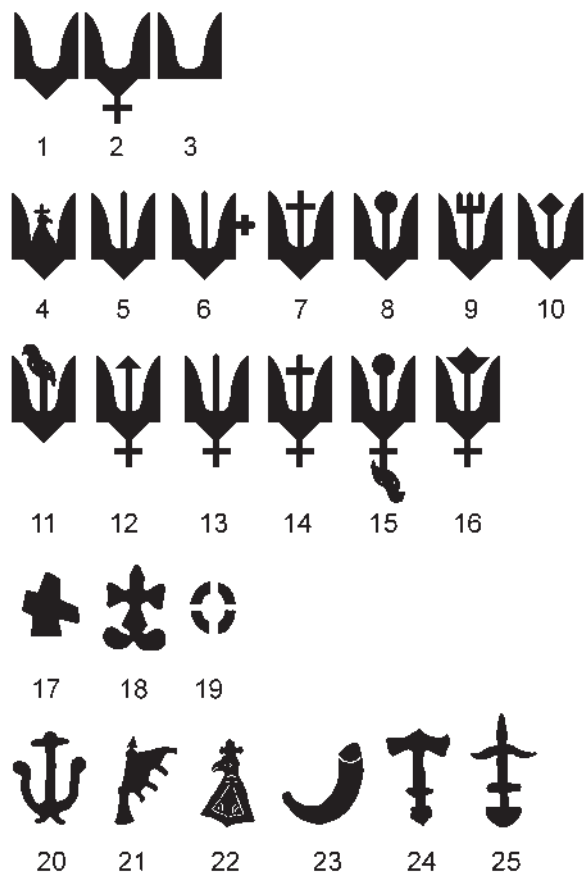
Некоторые основания для реконструкции облика подвески № 164, как представляется, дает встречаемость знаков и символов на древнерусских геральдических подвесках X–XI вв. (рис. 4; см. также: Белецкий 2016. Рис. 3). Нетрудно заметить, что единственный двузубец, имевший крестовидное основание ножки, зафиксирован на подвеске вместе с изобразительными символами индивидуальными типами (рис. 4: 2). Три из пяти типов трезубца, опирающегося треугольной ножкой на крест (рис. 4: 12, 14, 15), ни разу не встречены на одних подвесках со знаками, ножка у которых не имеет крестовидного основания. Еще один трезубец, ножка которого опирается на крест, зафиксирован на односторонней подвеске (рис. 4: 16). Кроме того, подавляющее большинство трезубцев, имевших треугольную ножку, ни разу не встречены на одних подвесках со знаками, треугольная ножка которых опиралась на крест (рис. 4: 4, 6, 7, 9–12). Таким образом, можно осторожно предположить, что на стороне «Б» подвески № 164 был размещен, вероятнее всего, трезубец типа 13, а на стороне «А» — либо трезубец типа 5, либо трезубец типа 8.

Трезубцы типа 5 и 8, благодаря изображениям на древнейших русских монетах (см.: Сотникова, Спасский 1983; Сотникова 1995), уверенно персонифицированы, соответственно, Владимиру Святославичу († 1015) и Ярославу Владимировичу († 1054). Трезубец типа 13, как было ранее установлено (Белецкий 2012. С. 460, 461, рис. 18), принадлежал, вероятнее всего, Вышеславу Владимировичу († 1010). Если на подвеске № 164 были помещены трезубцы типа 5 и 13, аналогиями для нее являются подвески № 51 и 52 (Белецкий 2004. С. 259–261, 317, рис. 18: 1, 2). Если же на подвеске № 164 были помещены трезубцы типа 13 и 8, аналогиями для нее являются подвески № 8, 33, 41, 98, 114, 140 и 145 (Белецкий 2004. С. 262–265, 308, 310, 314, рис. 9, 11: 5, 15: 1; Белецкий 2014. С. 15, 32, рис. 11; Белецкий 2015а. С. 186, 193, рис. 8; Белецкий 2015б. С. 218–220, рис. 1:



Рис. 4. Совстречаемость знаков и символов на древнерусских геральдических подвесках X–XI вв. (номера знаков и символов соответствуют номерам на рис. 3)

140, 2: 145). В любом случае, подвеска № 164 датируется концом X – началом XI в. и относится к периоду княжения Владимира Святого и его наместников, то есть – к третьему периоду использования верительных знаков данного типа в юридической практике Древней Руси (Белецкий 2015б. С. 224–225). В это время геральдические подвески распространились на значительной территории, включающей Новгородскую землю, Верхнее Подвинье, Киевскую и Черниговскую земли, а также земли к востоку (территория Мордовии и Прикамье) и западу (низовья Даугавы) от Руси (Белецкий 2015б. С. 227, рис. 5).

В заключение стоит сказать несколько слов о носителях геральдических подвесок. А. В. Орешников не сомневался в официальном характере подвес-

сок (Орешников 1930. С. 95). Б. А. Рыбаков соотнес их с татарскими пайцзе (Рыбаков 1940. С. 239). А. А. Молчанов (Молчанов 1976. С. 83) сопоставил геральдические подвески с «печатами», упомянутыми в летописном рассказе о договоре 944 г.: «Ношаху сли печати злати, а гостье сребрени» (Лаврентьевская летопись. Стб. 48; Ипатьевская летопись. Стб. 36–37 [6453 (945)]). Если исследователь прав в том, что «печати», упомянутые в летописи – это именно геральдические подвески, то серебряные подвески являлись, вероятнее всего, верительными знаками гостей, а серебряные позолоченные подвески – верительными знаками послов (Белецкий 2015б. С. 225).

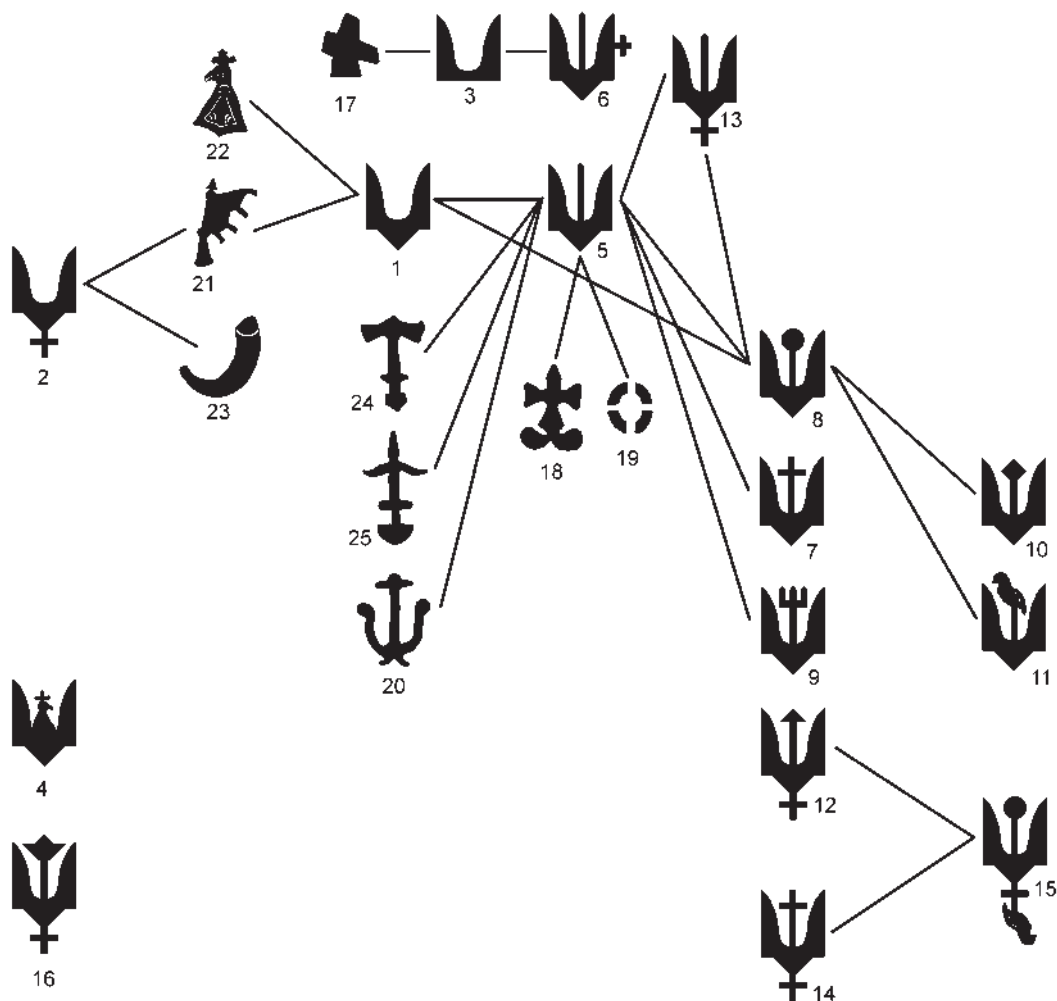
Заметим, что все известные в настоящее время серебряные подвески со следами позолоты несут

ярко выраженные следы преднамеренного уничтожения: у подвески № 81 отломана верхняя часть, подвеска № 88 согнута так, что по месту сгиба образовалась несквозная трещина, а публикуемая подвеска разломана на части. В то же время большин-

ство серебряных подвесок без следов позолоты, как правило, не несут следов преднамеренного уничтожения. Связано ли это с различиями в социальном статусе держателей подвесок или нет, судить пока не беремся.

Таблица 1. Древнерусские геральдические подвески X–XI вв.

№	Сторона «А»	Сторона «Б»	Материал	Место находки
О Д Н О С Т О Р О Н Н И Е				
81	Двузубец (рис. 3: 1)		Белый металл, позолота	Винницкая обл., Украина
136	Трезубец (рис. 3: 4)		Белый металл	Малая Киреевка, Винницкая обл., Украина
73	Трезубец (рис. 3: 5)		Белый металл	Черниговская обл., Украина
110	Трезубец (рис. 3: 5)		Белый металл	Неизвестно
139	Трезубец (рис. 3: 5)		Белый металл	Неизвестно
141	Трезубец (рис. 3: 5)		Медный сплав, полуда	Неизвестно
158	Трезубец (рис. 3: 5)		Медный сплав, полуда	Черниговская обл., Украина
29	Трезубец (рис. 3: 5)	Надпись-граффито	Белый металл	Новгород
160	Трезубец (фрагм.)		Белый металл	Клещин близ Переславля-Залесского, Ярославская обл.
142	Трезубец (фрагм.)		Медный сплав, полуда	Неизвестно
58	Трезубец (рис. 3: 5)		Кость	Новгород
39	Трезубец (рис. 3: 5)		Кость	Прудянки, Нелидовский р-н, Тверская обл.
131	Трезубец (рис. 3: 16)		Медный сплав	Черкасская обл., Украина
64	Трезубец (фрагм.)		Белый металл	Лубны, Полтавская обл., Украина
127	Трезубец (фрагм.)		Белый металл	Неизвестно
З Н А К – К Р Е С Т				
32	Двузубец (рис. 3: 3)	Крест (рис. 3: 17)	Кость	Новгород
42	Трезубец (рис. 3: 5)	Крест (рис. 3: 18)	Медный сплав	Передольский погост, Новгородская область
97	Трезубец (рис. 3: 5)	Крест (рис. 3: 18)	Медный сплав, полуда	Полоцк, Беларусь
126	Трезубец (рис. 3: 5)	Крест (рис. 3: 19)	Медный сплав	Неизвестно
З Н А К – З Н А К				
63	Двузубец (рис. 3: 1)	Трезубец (рис. 3: 5)	Белый металл	Лубны, Полтавская обл., Украина
31	Двузубец (рис. 3: 1) передан в трезубец (рис. 3: 5)	Трезубец (рис. 3: 5)	Кость	Новгород
88	Трезубец (рис. 3: 6)	Нереализованная разметка двузубца (рис. 3: 3[?])	Белый металл, позолота	Украина
51	Трезубец (рис. 3: 5)	Трезубец (рис. 3: 13)	Медный сплав	Кельгининский могильник, Мордовия
52	Трезубец (рис. 3: 5)	Трезубец (рис. 3: 13)	Медный сплав, полуда	Кельгининский могильник, Мордовия

34	Трезубец (рис. 3: 5)	Трезубец (рис. 3: 8)	Медный сплав	Победище, близ Старой Ладogi
146	Трезубец (рис. 3: 5)	Трезубец (рис. 3: 8)	Медный сплав	Велижский район, Смоленская обл.
129	Трезубец (рис. 3: 5)	Трезубец (рис. 3: 8)	Медный сплав	Неизвестно
43	Трезубец (рис. 3: 5)	Нереализованная разметка трезубца(рис. 3: 8[?])	Медный сплав	Чернигов, Украина
137	Трезубец (рис. 3: 5)	Трезубец (рис. 3: 7)	Медный сплав	Неизвестно
56	Трезубец (рис. 3: 5)	Трезубец (рис. 3: 9)	Медный сплав	Цыбля близ Переяслава-Хмельницкого, Киевская обл., Украина
94	Трезубец (рис. 3: 5)	Трезубец (рис. 3: 9)	Медный сплав	Неизвестно
8	Трезубец (рис. 3: 13)	Трезубец (рис. 3: 8)	Белый металл	Даугмале, Латвия
41	Трезубец (рис. 3: 13)	Трезубец (рис. 3: 8)	Медный сплав	Поозерье близ Новгорода
98	Трезубец (рис. 3: 13)	Трезубец (рис. 3: 8)	Медный сплав, полуда	Неизвестно
33	Трезубец (рис. 3: 13)	Трезубец (рис. 3: 8)	Медный сплав	Рюриково городище близ Новгорода
114	Трезубец (рис. 3: 13)	Трезубец (рис. 3: 8)	Белый металл	Неизвестно
145	Трезубец (рис. 3: 13)	Трезубец (рис. 3: 8)	Медный сплав	Беларусь
140	Трезубец (рис. 3: 13)	Трезубец (рис. 3: 8)	Светло-серый металл	Неизвестно
118	Двузубец (рис. 3: 1)	Трезубец (рис. 3: 8)	Медный сплав	Неизвестно
30	Трезубец (рис. 3: 10)	Трезубец (рис. 3: 8)	Медный сплав	Новгород
113	Трезубец (рис. 3: 10)	Трезубец (рис. 3: 8)	Медный сплав	Неизвестно
161	Трезубец (рис. 3: 10)	Трезубец (рис. 3: 8)	Медный сплав	Белая Церковь, Киевская обл., Украина
162	Трезубец (рис. 3: 10)	Трезубец (рис. 3: 8)	Медный сплав	Витебская обл., Беларусь
57	Трезубец (рис. 3: 10)	Трезубец (рис. 3: 8)	Медный сплав	Неизвестно
37	Трезубец (рис. 3: 11)	Трезубец (рис. 3: 8)	Медный сплав	окрестности Киева, Украина
112	Трезубец (рис. 3: 11)	Трезубец (рис. 3: 8)	Медный сплав	Неизвестно
28	Трезубец (рис. 3: 14)	Трезубец (рис. 3: 15)	Медный сплав	Новгород
38	Трезубец (рис. 3: 14)	Трезубец (рис. 3: 15)	Медный сплав	Белгород
101	Трезубец (рис. 3: 14)	Трезубец (рис. 3: 15)	Белый металл	Неизвестно
130	Трезубец (рис. 3: 12)	Трезубец (рис. 3: 15)	Медный сплав	Неизвестно
ЗНАК – СИМВОЛ				
59	Двузубец (рис. 3: 1)	Символ (рис. 3: 22)	Белый металл	Псков
40	Двузубец (рис. 3: 1)	Символ (рис. 3: 21)	Белый металл	Гнездово, Смоленская обл.
53	Двузубец (рис. 3: 2)	Символ (рис. 3: 21, 23)	Белый металл	Каукай, Литва
50	Трезубец (рис. 3: 5)	Символ (рис. 3: 24)	Белый металл	Рождественский могильник, Карагайский р-н, Пермская обл.
62	Трезубец (рис. 3: 5)	Символ (рис. 3: 24)	Белый металл	Удмуртия
93	Трезубец (рис. 3: 5)	Символ (рис. 3: 24)	Белый металл	Неизвестно
89	Трезубец (рис. 3: 5)	Символ (рис. 3: 25)	Белый металл	Седнев, Черниговская обл., Украина
35	Трезубец (рис. 3: 5)	Символ (рис. 3: 20)	Медный сплав	Киев, Украина
36	Трезубец (рис. 3: 5)	Символ (рис. 3: 20)	Медный сплав	Киев, Украина
80	Трезубец (рис. 3: 5)	Символ (рис. 3: 20)	Белый металл	Витебская обл., Беларусь
111	Трезубец (рис. 3: 5)	Символ (рис. 3: 20)	Медный сплав	Неизвестно
133	Трезубец (рис. 3: 5)	Символ (рис. 3: 20)	Медный сплав	Неизвестно

## БИБЛИОГРАФИЯ

- Белецкий С. В.* Подвески с изображением древнерусских княжеских знаков // Ладога и Глеб Лебедев: сборник статей. Восьмые чтения памяти Анны Мачинской. Д. А. Мачинский (ред.). СПб.: Нестор-История, 2004. С. 243–319.
- Белецкий С. В.* Древнейшая геральдика Руси // Повесть временных лет. пер. [с древнерус.] Д. С. Лихачева, О. В. Творогова, коммент. А. Г. Боброва [и др.]. СПб.: Вита Нова, 2012. С. 431–463.
- Белецкий С. В.* Геральдические подвески Древней Руси (новые находки) // Ладога и Ладожская земля в эпоху средневековья. Вып. 4. Материалы международной конференции «Старая Ладога и Северная Русь в эпоху викингов и период славянского расселения». Старая Ладога, 12–13 июля 2013 г. А. Н. Кирпичников (ред.). СПб.: ИИМК РАН, Социальная пропаганда, 2014. С. 12–54.
- Белецкий С. В.* Новые находки древнерусских геральдических подвесок (материалы к своду) // Ладога и Ладожская земля в эпоху средневековья. Вып. 5. Материалы международной конференции «Город Ладога и Северная Русь в первые века русской истории». Старая Ладога, 13 июня 2015 г. А. Н. Кирпичников (ред.). СПб.: ИИМК РАН, Социальная пропаганда, 2015а. С. 184–199.
- Белецкий С. В.* Новые находки геральдических подвесок X–XI вв. // *Stratum plus*. 6. 2015б. С. 215–229.
- Белецкий С. В.* Геральдические подвески древней Руси X–XI вв. (изображения, группировка, хронология) // Геральдика: исследования и практика. Труды Государственного Эрмитажа. СПб.: Изд-во Гос. Эрмитажа, 2016 (в печати).
- Ипатьевская летопись. Полное собрание русских летописей 1. М.: Восточная литература, 1962.
- Лаврентьевская летопись. Полное собрание русских летописей 1. М.: Языки русской культуры, 2001.
- Молчанов А. А.* Подвески со знаками Рюриковичей и происхождение древнерусской буллы // Вспомогательные исторические дисциплины. Т. 7. С. Н. Валк (ред.). Л.: Наука, 1976. С. 69–91.
- Орешников А. В.* Классификация древнейших русских монет по родовым знакам // Известия Академии наук СССР. Серия 7. 2. 1930. С. 87–112.
- Рыбаков Б. А.* Знаки собственности в княжеском хозяйстве Киевской Руси X–XII вв. // Советская археология. 6. 1940. С. 227–257.
- Сотникова М. П.* Древнейшие русские монеты X–XI веков. Каталог и исследование. М.: Банки и биржи, 1995.
- Сотникова М. П., Спасский И. Г.* Тысячелетие древнейших монет России. Сводный каталог русских монет X–XI вв. Л.: Искусство, 1983.



## ДВА ДРЕВНЕРУССКИХ КОМПЛЕКСА С УКРАШЕНИЯМИ ИЗ ОЛОВА С ЗАПАДА НОВГОРОДСКОЙ ЗЕМЛИ

ЮВЕЛИРНЫЕ ИЗДЕЛИЯ из оловянистых или оловянно-свинцовых сплавов хорошо известны в археологической литературе и неоднократно рассматривались с точки зрения древних технологий в связи с изучением конкретных комплексов и памятников, при палеоэтнографических реконструкциях и в других аспектах (см., в частности: Дайга 1960; Моора 1963; Рындина 1963; Горюнова 1987; Горюнова 1992; Мачинская 1988; Енисова 1998; Минасян 2003; Щеглова 2001; Щеглова 2002; Григорьева, Щеглова 2012; Никитина, Ефремова 2012). Олово и его сплавы находили широкое применение в ювелирном деле, будучи в первую очередь дешевым аналогом серебра.

Настоящая статья посвящена анализу двух комплексов древнерусских украшений, в составе которых встречены оловянные изделия, воспроизводящие серебряные образцы, найденных при раскопках древнерусского курганного кладбища Березицы III на территории Струго-Красненского района Псковской области (см. приложение в конце статьи). Исследования памятника проводились в 1991 г. Плюсским отрядом Ленинградской областной экспедиции под руководством С. Л. Кузьмина (начальник экспедиции – Е. А. Рябинин)<sup>1</sup>.

Курганная группа Березицы III расположена в 600 м к северу от деревни Березицы, на пологом склоне низкой возвышенности, в лесу. Севернее курганов протекает небольшая речка Бочица. В ближайших окрестностях известно несколько памятников культуры длинных курганов, а в самой деревне Березицы – грунтовый могильник Березицы VIII близ деревенской часовни и курганно-жальничный могильник Березицы IX, располагавшийся у юго-восточной окраины деревни и ныне уничтоженный карьером.

Курган 23 могильника Березицы III содержал под своей насыпью два захоронения. Более раннее из них – погребение женщины в неглубокой овальной могиле (погребение № 2). По обеим сторонам от головы погребенной были найдены проволоч-

ные височные кольца (одно – бронзовое, остальные из серебра), по три с каждой стороны (рис. 1: 4–6, 12–14). Ожерелье, расчищенное под черепом, состояло из двух ниток. На одну нитку была нанизана 121 навитая («бусинная») бисерина, все они сильно патинированы и утратили цвет. На другую нитку были надеты несколько крупных стеклянных бусин, ширококорая лунница из оловянистого сплава (рис. 1: 7), дирхам с пробитыми по краям отверстиями (рис. 1: 9), полностью стертая серебряная монета с приклепанным бронзовым ушком, возможно, денарий (?) (рис. 1: 8) и две бронзовые спиральки (рис. 1: 10, 11). Бусы, составлявшие ожерелье, разнообразны: желтовато-оранжевая «прессованная» бочонковидная (рис. 1: 17), 14-гранная мозаичная с группами бело-вишневых глазков на оранжевом фоне (рис. 1: 20), реберчатая золотостеклянная (рис. 1: 18), две небольшие ярко-желтые лимоновидные (рис. 1: 15, 16), обломок массивной ребристой трубочки из густо-синего стекла (рис. 1: 19). В ногах погребенной, под правой стенкой могилы лежали черепки горшка, украшенного неглубокими врезными линиями, со следами нагара внутри на венчике (рис. 2: 2). Горшок был разбит еще в древности, и в погребение попали не все его фрагменты.

Более позднее погребение № 1 было впущено сверху в уже созданную насыпь, несколько южнее погребения № 2. На уровне пояса погребенного здесь сохранились бронзовая лировидная пряжка с остатками железной иглы, к которой снизу прикипел фрагмент полотна (рис. 1: 1), и сланцевый оселок (рис. 1: 3). В районе груди было найдено незамкнутое кольцо из бронзовой проволоки (рис. 1: 2), в ногах стоял горшок, орнаментированный по всей высоте тулова сдвоенными врезными линиями, а по верхней части плечиков – неровной линией неравномерных овальных вдавлений (рис. 2: 1). Следов копоти или нагара на горшке нет.

В насыпи кургана, в северо-западной ее части, были собраны черепки еще одного горшка с ли-

<sup>1</sup> Результаты работ зафиксированы в полевом отчете С. Л. Кузьмина (Кузьмин 1992). Полевые материалы хранятся в Лаборатории археологии, исторической социологии и культурного наследия им. проф. Г. С. Лебедева СПбГУ и в настоящее время готовятся к передаче в государственную часть музейного фонда.



Рис. 1. Березицы III, курган 23. Находки из погребений. 1–3 – погребение 2; 4–20 – погребение 1 (1 – бронза, железо; 2, 6, 10, 11 – бронза; 3 – сланец; 4, 5, 9, 12–14 – серебро; 7 – олово; 8 – серебро, бронза; 15, 16 – желтое стекло; 17 – оранжевое глухое стекло; 18 – прозрачное стекло, золотая фольга; 19 – синее стекло; 20 – полихромное стекло). Рисунки автора



Рис. 2. Березицы III, курган 23. Керамика. 1 – погребение 1; 2 – погребение 2; 3 – в насыпи. Рисунки автора

нейным орнаментом. В курган попали фрагменты примерно половины горшка – вся придонная часть и полный профиль (рис. 2: 3).

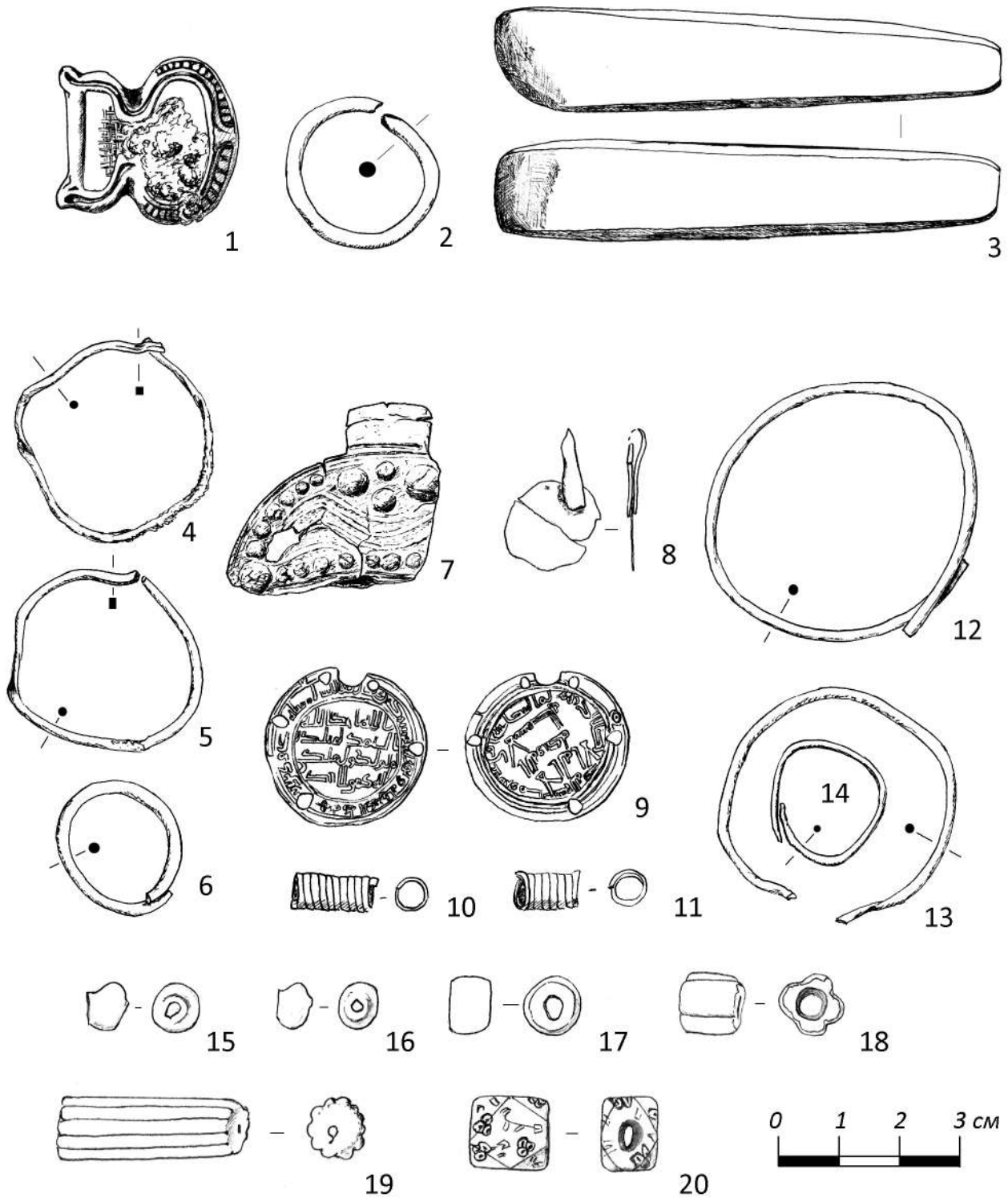
Комплекс находок из погребения № 2 можно датировать второй половиной XI – первой половиной или первой третью XII в. Датировка основывается на следующих предметах. Проволочные височные кольца малого диаметра (т. н. перстнеобразные) бытовали, по наблюдениям Ю. М. Лесмана, с которыми мы согласны, в течение формирования 23–12 ярусов Неревского раскопа в Новгороде (1055–1299 гг.) (Лесман 1990. С. 69). Разомкнутые привески-лунницы в целом встречаются в Новгороде вплоть до 14 яруса (до 1238 г.) (Лесман 1990. С. 62), однако ширококорогие лунницы представляют собой наиболее раннюю разновидность таких привесок. В своде ювелирных изделий Новгорода М. В. Седовой учтены четыре ширококорогие лунницы, все они происходят из напластований X в. (в т. ч. одна – из состава Неревского клада куфических монет) (Седова 1981. С. 24). В погребальных памятниках икладах Северо-Западной Руси ширококорогие лунницы представлены и в XI – первой половине XII в. (Спицын 1896. С. 107; Корзухина 1954. С. 100, 101; Хвошинская 2004. С. 76). Желтые лимоновидные бусы датируются X – началом / первой третью XII в. (Львова 1968. С. 88–89; Лесман 1984. С. 140; ср.: Щапова 1956. С. 174), так же следует датировать золотостеклянную бусину (Лесман 1984. С. 139). Аккуратная небольшая «прессованная» бочонковидная бусина желто-оранжевого цвета относится к типу, который принято датировать VIII–X вв. (Львова 1968. С. 72–73), однако в погребальных памятниках запада Новгородской земли известны и более поздние находки таких бус, вплоть до начала XII в. (Залевская 1982. С. 53; Михайлова 2014. С. 325). Четырнадцатигранная пестрая оранжевая мозаич-

ная бусина, согласно новгородским находкам, может быть датирована временем до 1197 г. с возможным сужением до 1134 г. Материалы погребальных памятников Новгородской земли подкрепляют суженную датировку (Лесман, рукопись, тип II.6). Продольно-рифленая трубочка из темно-синего стекла являлась, вероятно, полуфабрикатом для изготовления цилиндрических рубчатых бус. Такие бусы датируются в широком диапазоне X–XIII вв. (Фехнер 1959. С. 170). Дирхам из погребения, к сожалению, остался не определен, но время его чекана вряд ли сможет уточнить датировку древнерусского погребения.

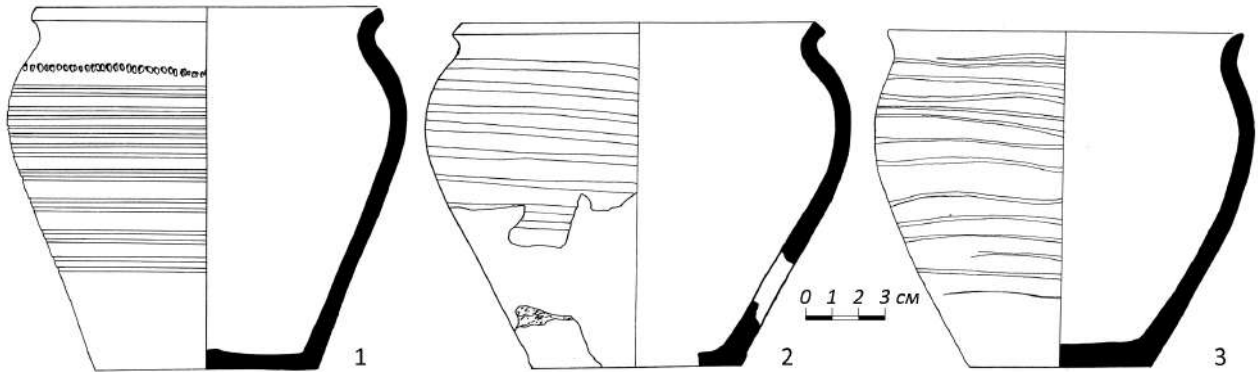
Стратиграфически более позднее погребение № 1 в составе инвентаря имело лировидную пряжку, что позволяет условно синхронизировать его с 25–17 ярусами Неревского раскопа в Новгороде (1006–1197 гг.) (Лесман 1990. С. 79). Встреченная в кургане 23 керамика также может быть отнесена к концу XI–XII в.

Курган 5 содержал погребение женщины, которое можно назвать «археологически богатым». Слева у головы располагалось небольшое височное кольцо с орнаментированными ромбическими щитками (рис. 3: 6), а ниже его – еще два таких же кольца, но большего диаметра, одно из которых было проде-то в другое, и на верхнее из двух колец прикрепле-на трапециевидная привеска. На верхнем из вдетых друг в друга колец сохранились прядь волос и обрывок кожаного ремешка, в который было вдето кольцо (рис. 3: 1). Справа у головы были найдены еще два таких же височных кольца (рис. 3: 4, 5). Все височные кольца изготовлены из посеребренной бронзы.

Под черепом погребенной были расчищены фрагменты мехового воротника (?), расшитого мелкими спиральками и стеклянным бисером (рис. 3: 12). Фрагменты очень малы, и установить какие-



Рис. 3. Березицы III, курган 5. Находки из погребения (1 – бронза, посеребренная бронза; 2, 3, 7–10 – бронза; 4–6 – посеребренная бронза; 11 – железо; 12 – мех, бронзовые спиральки, стеклянный бисер). Рисунки автора

либо подробности кроя и орнамента по ним невозможно. Понятно лишь, что бисер и спиральки были собраны на отдельные нитки, нашитые параллельно вплотную друг к другу. На одну нитку нанизывались или только спиральки, или бусинки одного цвета. Всего здесь было собрано 45 экземпляров навитого бисера ярко-зеленого цвета, 36 – фиолетового и 7 – темно-красного цвета. Короткие спиральки диаметром 2–4 мм изготовлены из очень тонкой бронзовой проволоки и насчитывают 3–4 витка.

Ожерелье, составленное, вероятно, в одну нитку, включало в себя стеклянные и пастовые бусы и три крупных оловянных медальона с пластинчатыми ушками из бронзы. От одного из медальонов сохранились только фрагменты (рис. 4: 3–5). Бусы представлены следующими разновидностями: золотостеклянные цилиндрические и бочонковидные «с каймой» (рис. 4: 7–13), небольшая бочонковидная серебростеклянная (рис. 4: 18), расколовшаяся еще в древности продольно-рифленая серебростеклянная бусина (рис. 4: 17), ярко-оранжевые и темно-красные пастовые навитые бусины (рис. 4: 14–16, 19–24), четырехгранные бусины из пасты вишневого цвета с накладными желтыми полосками (рис. 4: 25, 26), такая же четырехгранная бусина, но зеленого цвета (рис. 4: 27), плохо сохранившаяся зонная бусина из желтой пасты с выкрошившейся инкрустированной волнистой полоской (рис. 4: 28).

Выше пояса погребенной с левой стороны были найдены фрагменты бронзовой трапециевидной привески (рис. 3: 3), справа на том же уровне – бронзовый крестопрорезной бубенчик с косой насечкой, к которому прикипел железный штырек (рис. 3: 2). На правую руку погребенной был надет бронзовый пластинчатый браслет с геометрическим орнаментом (рис. 4: 1); на пальцах правой руки были два бронзовых пластинчатых перстня с литым орнаментом (рис. 3: 9, 10). На левой руке был надет бронзовый вогнутый пластинчатый браслет, орнаментированный линиями и точками (рис. 4: 2), а на пальцах – бронзовые перстни: пластинчатый с литым орнаментом и широкосрединный с завязанными концами (рис. 3: 7, 8). На тазовых костях лежал сточенный железный нож со следами деревянной рукоятки (рис. 3: 11). У правого колена погребенной, между ног, найден денарий с приклепанным серебряным ушком, чеканенный в Майнце при короле Германии и императоре Священной Римской империи Генрихе III (1039–1056)<sup>2</sup> (рис. 4: 6).

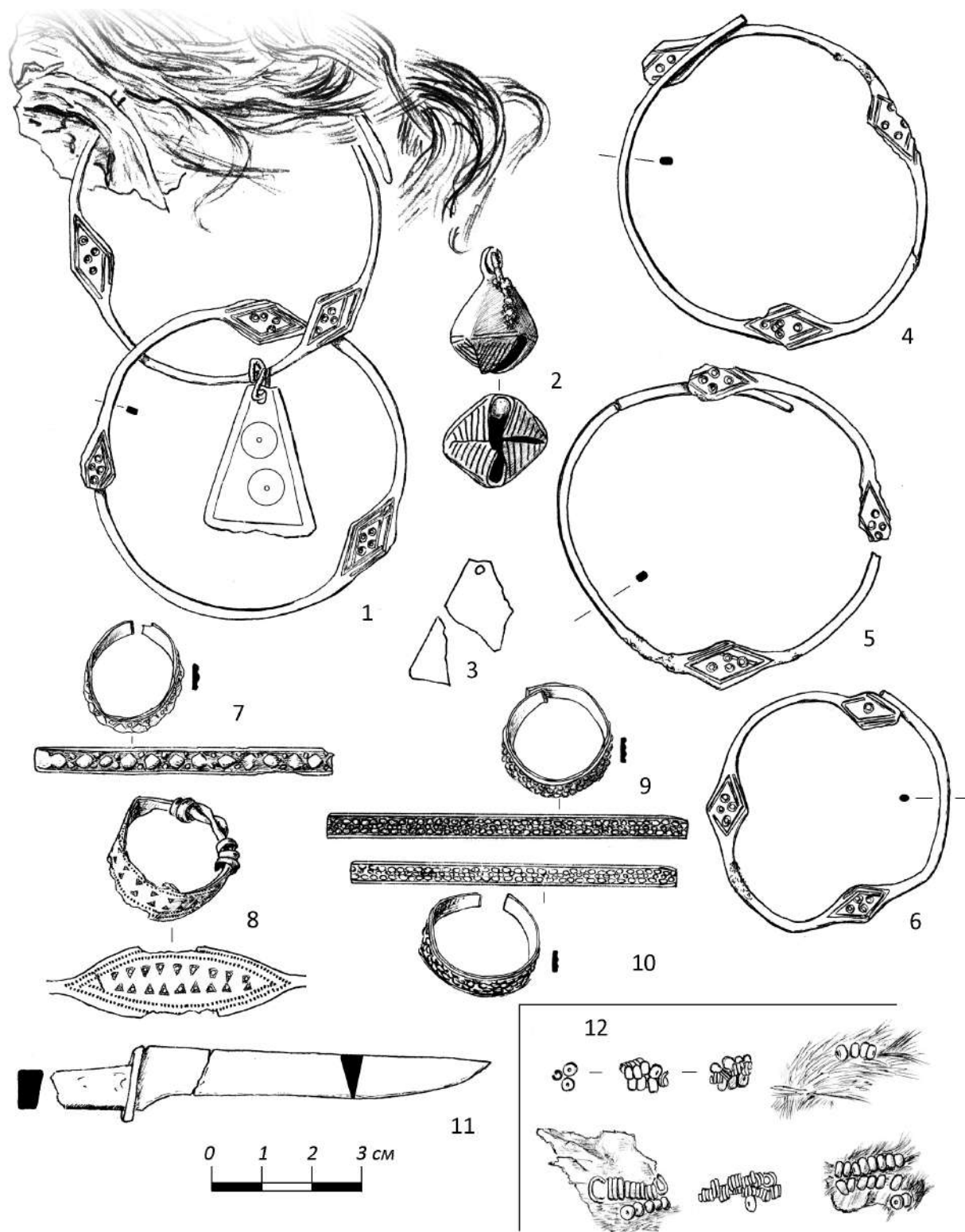
Это погребение также следует датировать в пределах середины – второй половины XI в., возможно, расширяя верхнюю границу до начала XII в. Надежный *terminus post quem* дает монета 1039–1056 гг. Узкие пластинчатые перстни с выпуклым литым орнаментом являются хронологическим индикатором для XI в. для всей территории Северной Руси (Зайцева 2008. С. 120). Грушевидный крестопрорезной бубенчик с косой насечкой следует датировать до начала второй трети XII в. («до 1134 г.») (Лесман 1990. С. 60). Остальные металлические предметы датируются в широких рамках: височные кольца с небольшими щитками, орнаментированными четырьмя кружками в ромбе – XII – начало XIV в. (Лесман 1989. С. 85), трапециевидная привеска – до конца XIII в. (Лесман 1990. С. 62), узкопластинчатый браслет с простыми концами – XI – последняя четверть XIII в. (Лесман 1990. С. 38).

Бусы также датируются сравнительно широко. Крупные навитые бусины из красно-оранжевой пасты, представленные в этом погребении, относятся к поздней разновидности оранжевых пастовых бус, встречающихся в погребальных памятниках Новгородской земли вплоть до конца XII в. (Платонова, Жеглова, Лесман 2007. С. 183). Золотостеклянные бусы представлены бочонковидными с каймой и цилиндрическими, употреблявшимися еще в первой половине XII в., серебростеклянная бочонковидная бусинка «с каймой» датируется временем с конца X в. до конца XIII в. (Лесман 1984. С. 139).

Оба публикуемых комплекса достаточно типичны для Северной Руси, находки из них относятся к серийным и представлены в большинстве синхронных памятников. В качестве примера можно назвать, в частности, недавно опубликованные монографически некрополи в Залатхове и на Кубенском озере (Хвошинская 2004; Археология севернорусской деревни... Т. 1–3. 2007–2009), а также расположенные поблизости от Березиц погребальные памятники Которского погоста (Кузьмин 1991; Кузьмин, Михайлова, Соболев 2000).

Как же соотносятся найденные в Березицах оловянные украшения с другими находками? Принято считать, что вещи, изготовленные из олова, свинца или их сплава, копировали более дорогие серебряные украшения. Однако причины для изготовления недорогих реплик из мягкого тусклого металла могли быть различны.

<sup>2</sup> Определение В. М. Потина, Государственный Эрмитаж, Санкт-Петербург.



Рис. 4. Березицы III, курган 5. Находки из погребения (продолжение) (1, 2 – бронза; 3, 5 – оловянистый сплав, бронза; 4 – оловянистый сплав; 6 – серебро; 7–13 – прозрачное стекло, золотая фольга; 15–16, 19–28 – глухое стекло; 17, 18 – прозрачное стекло, серебряная фольга). Рисунки автора



Рис. 5. Ширококорые лунницы из памятников Новгородской земли: 1, 2 – Которск XI, Плюсский район, Псковская область, курган 10, погребение 1 (рис. автора); 3 – Скадино, Островский район, Псковская область, клад (по: Корзухина 1954. Таб. XXV: 10); 4 – Шпаньково (Спанка), Гатчинский район, Ленинградская область, клад (по: Корзухина 1954. Таб. XXVII: 3); 5 – Старо-Сиверская, Гатчинский район, Ленинградская область, погребение 17 (по: Спицын 1896. Таб. VI: 3)

Лунница из кургана 23, безусловно, воспроизводит тип дорогих серебряных ширококорых зерненных лунниц X–XI вв., ранние образцы которых представлены, например, в Гнездовских кладах (Пушкина, Мурашева, Енисова 2012. С. 266) и камерном погребении Старовознесенского некрополя в Пскове (Яковлева 2006. С. 72). Как уже упоминалось, подобные лунницы известны в XI в. в Новгородской земле (рис. 5). Перед нами – дешевая реплика, вероятно, довольно престижного украшения.

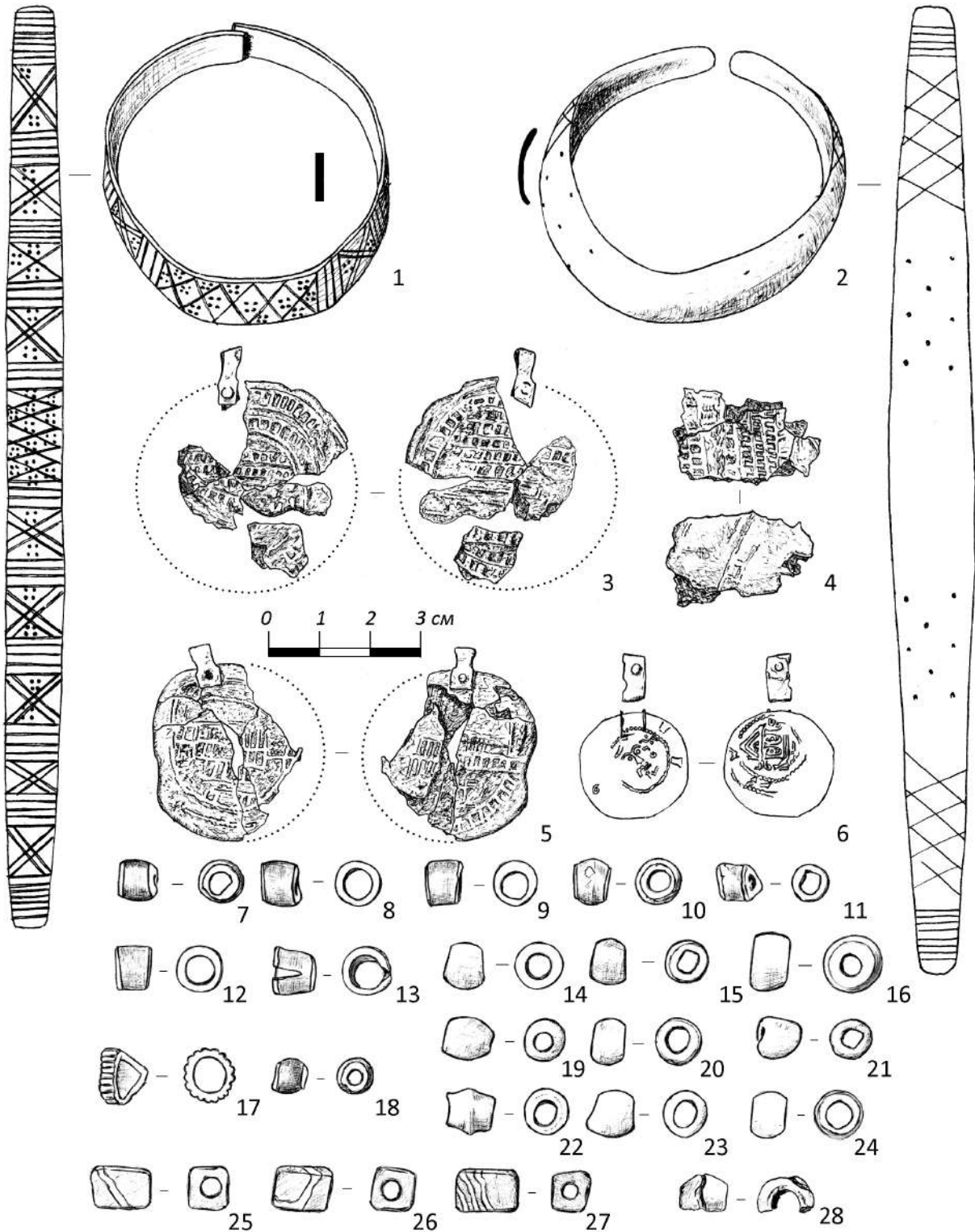
Медальоны из кургана 5 иллюстрируют, мне кажется, несколько иную ситуацию. Эти крупные круглые привески с имитацией нечитаемых надписей по кругу и в несколько строк в центре медальона, безусловно, представляют собой изображения обращенных в подвески дирхамов, повсеместно встречающихся в ранних древнерусских комплексах. Известно, что в начале XI в. арабское монетное сере-

бро перестает поступать в Восточную Европу (Янин 2009. С. 146). Вполне вероятно, что в данном случае изготовление имитации было вызвано не нехваткой дорогого серебра как такового, а отсутствием в обращении дирхамов, которые часто входили в состав ожерелий в качестве привесок и могли нести какую-то смысловую нагрузку.

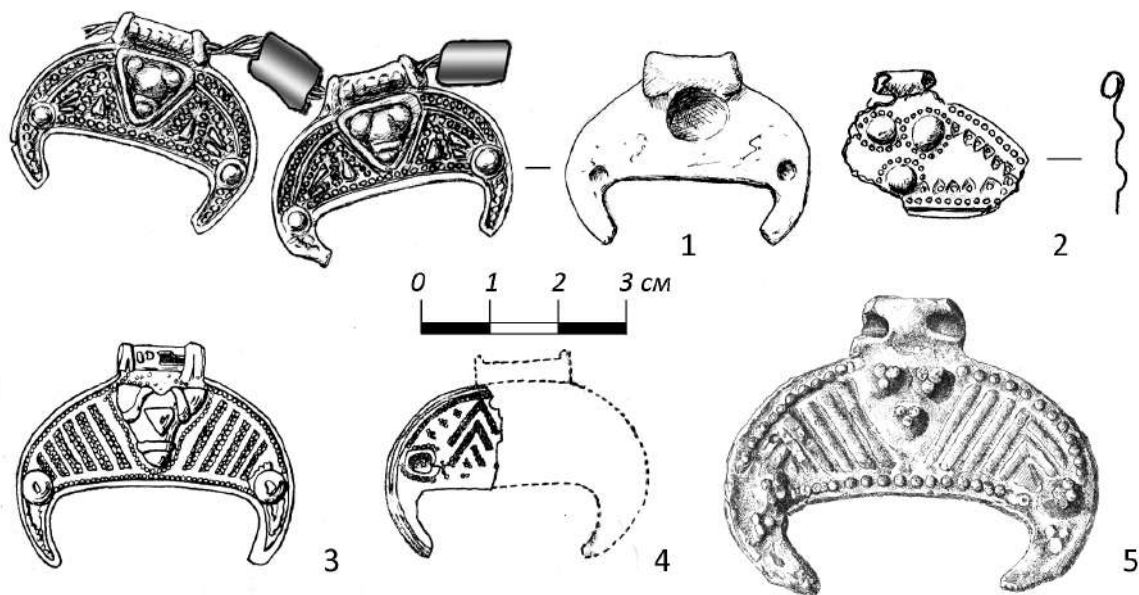
Таким образом, два одновременных набора украшений демонстрируют, вероятно, различные причины появления в costume украшений из недорогого металла. О важности цвета металлических украшений уже писали исследователи (Хаврин 2014). Было бы чрезвычайно интересно в дальнейшем проследить соотношение однотипных металлических украшений, выполненных из металла сходных цветовых оттенков (например – серебро, оловянистые бронзы, свинец, олово) и реконструировать мотивы выбора мастером-ювелиром того или иного материала.

Приложение. Результаты рентгенофлуоресцентного анализа медальонов из кургана 5 могильника Березицы III<sup>3</sup>

№ по полевой описи	Предмет	Sn	Cu	Pb	Zn	Прочие
14а (рис. 4: 4)	Подвеска	70–78	Сл.	22–30	Сл.	Fe – сл.
14б (рис. 4: 3)	Подвеска	74–91	<0,2	9–25	<0,2	Fe – сл.
14в (рис. 4: 5)	Подвеска	69–83	<0,2	17–31	—	Fe – сл.

<sup>3</sup> Исследование состава сплава проведено в Отделе научно-технологической экспертизы Государственного Эрмитажа С. В. Хавриным на спектрометре ArtTAX (Brüker) (содержание элементов дано в %, сл. – следы).

## БИБЛИОГРАФИЯ

- Археология севернорусской деревни X–XIII веков. Средневековые поселения и могильники на Кубенском озере. 1: Поселения и могильники. Н. А. Макаров (отв. ред.). М.: Наука, 2007.
- Археология севернорусской деревни X–XIII веков. Средневековые поселения и могильники на Кубенском озере. 2: Материальная культура и хронология. Н. А. Макаров (отв. ред.), С. Д. Захаров (ред.). М.: Наука, 2008.
- Археология севернорусской деревни X–XIII веков. Средневековые поселения и могильники на Кубенском озере. 3: Палеоэкологические условия, общество и культура. Н. А. Макаров (отв. ред.), И. Е. Зайцева (сост.). М.: Наука, 2009.
- Горюнова В. М. К вопросу об оловянных украшениях «антских» кладов // Археологические памятники эпохи железа восточноевропейской лесостепи: Межвуз. сборник научных трудов. А. Д. Пряхин (ред.). Воронеж: Изд-во Воронежского гос. университета, 1987. С. 85–93.
- Горюнова В. М. Новый клад антского времени из среднего Поднепровья // Археологические вести. 1. 1992. С. 126–140.
- Григорьева Н. В., Щеглова О. А. Украшения из свинцово-оловянистых сплавов в материалах раскопа 3 на Земляном городище в Старой Ладоге // Истоки славянства и Руси. Сборник статей по материалам X Чтений памяти Анны Мачинской. Д. А. Мачинский (ред.). СПб.: Нестор-История, 2012. С. 250–255.
- Дайга И. В. К вопросу о литейных формах и литейном деле на территории Латвии (до XIII в.) // Советская археология. 3. 1960. С. 78–92.
- Енисосова Н. В. Литейные формы Гнездова // Историческая археология: Традиции и перспективы. К 80-летию со дня рождения Д. А. Авдусина. В. Л. Янин (отв. ред.), Т. А. Пушкина (ред.-сост.). М.: Памятники исторической мысли, 1998. С. 67–81.
- Зайцева И. Е. Изделия из цветных металлов и серебра // Археология севернорусской деревни X–XIII веков. Средневековые поселения и могильники на Кубенском озере. 2: Материальная культура и хронология. Н. А. Макаров (отв. ред.), С. Д. Захаров (ред.). М.: Наука, 2008. С. 57–142.
- Залевская Н. И. К вопросу о возникновении погостов на Верхней Луге // Северная Русь и ее соседи. Межвузовский сборник. А. Д. Столяр (ред.). Л.: Изд-во ЛГУ, 1982. С. 49–54.
- Корзухина Г. Ф. Русские клады IX–XIII вв. М.; Л.: Изд-во АН СССР, 1954.
- Кузьмин С. Л. Которский погост – локальный центр конца I – начала II тыс. н. э. в верховьях Плюссы // Материалы по археологии Новгородской земли. 1990 г. В. Л. Янин, Е. Н. Носов, П. Г. Гайдуков (ред.). М.: ИА РАН, 1991. С. 153–168.
- Кузьмин С. Л. Отчет о полевых исследованиях Плюсского отряда Ленинградской областной экспедиции ЛОИА АН СССР в 1991 г. СПб., 1992. Архив Института археологии РАН. Ф. 1. Р–1. № 16203.
- Кузьмин С. Л., Михайлова Е. Р., Соболев В. Ю. Могильник Которск IX – кладбище населения Которского погоста // *Stratum plus*. 5. 2000. С. 70–82.
- Лесман Ю. М. Погребальные памятники Новгородской земли и Новгород (проблема синхронизации) // Археологическое исследование Новгородской земли. Межвузовский сборник. Г. С. Лебедев (ред.). Л.: Изд-во ЛГУ, 1984. С. 118–153.
- Лесман Ю. М. К датированным возможностям декора новгородских ювелирных изделий XI–XIV вв. // Новгород и Новгородская земля: история и археология. Вып. 2. В. Л. Янин (отв. ред.). Новгород: НГОМЗ, 1989. С. 82–87.
- Лесман Ю. М. Хронология ювелирных изделий Новгорода (X–XIV вв.) // Материалы по археологии Новгорода. 1988 г. В. Л. Янин, П. Г. Гайдуков (ред.). М.: ИА РАН, 1990. С. 29–98.
- Лесман Ю. М. Хронология ювелирных изделий Новгорода (XI–XV вв.). Рукопись. Сектор архитектурной археологии Государственного Эрмитажа, Санкт-Петербург.
- Львова З. А. Стекланные бусы Старой Ладоги. Часть I. Способы изготовления, ареал и время распространения // Археологический сборник Государственного Эрмитажа. Вып. 10. 1968. С. 64–94.
- Мачинская А. Д. Украшения из оловянистых сплавов из Старой Ладоги // Новгород и Новгородская земля: история и археология. [Вып. 1]. В. Л. Янин (отв. ред.). Новгород: НГОМЗ, 1988. С. 18–20.
- Минасян Р. С. Особенности раннеславянского литейного и ювелирного производства // Древности Подвинья: Исторический аспект. По материалам круглого стола, посвященного памяти А. М. Микляева. А. Н. Мазуркевич (ред.). СПб.: Изд-во Гос. Эрмитажа, 2003. С. 206–211.
- Михайлова Е. Р. Бескурганые могильники близ Которского погоста: хронология и место среди древности лесной полосы Восточной Европы // Русь в IX–XII веках: общество, государство, культура. Н. А. Макаров, А. Е. Леонтьев (ред.). Москва; Вологда: Древности Севера, 2014. С. 317–335.
- Моора Х. Об оловянных украшениях и их изготовлении в Прибалтике // *Munera archaeologica Josepho Kostrzewski. K. Jazdzewski, W. Hensel, W. Kóčka* (red.). Poznań: Państwowe Wydawnictwo naukowe, 1963. С. 355–365.
- Никитина Т. Б., Ефремова Д. Ю. Женщины-«литейщицы» из марийских захоронений X–XI вв. как носители этнической традиции // Труды Камской археолого-этнографической экспедиции. Вып. 8: Археологические памятники Поволжья и Урала: современные исследования и проблемы сохранения и музеефикации. Сборник научных трудов. А. М. Белавин (общ. ред.). Пермь: ПГГПУ, 2012. С. 336–344.
- Платонова Н. И., Желова Т. А., Лесман Ю. М. Древнерусский протогородской центр на Передельском погосте // Северная Русь и народы Балтики. Е. Н. Носов (отв. ред.). Труды Института истории материальной культуры РАН 24. СПб.: Дмитрий Буланин, 2007. С. 142–194.
- Пушкина Т. А., Мурашева В. В., Енисосова Н. В. Гнездовский археологический комплекс // Русь в IX–X веках: археологическая панорама. Н. А. Макаров (отв. ред.). М.; Вологда: Древности Севера, 2012. С. 242–273.
- Рындина Н. В. Технология производства новгородских ювелиров X–XV вв. // Новые методы в археологии. Труды Новгородской археологической экспедиции. Т. 3. А. В. Арциховский, Б. А. Колчин (ред.). Материалы и исследования по археологии СССР 117. М.: Изд-во АН СССР, 1963. С. 200–268.
- Седова М. В. Ювелирные изделия древнего Новгорода (X–XV вв.). М.: Наука, 1981.
- Спицын А. А. Курганы Санкт-Петербургской губернии в раскопках Л. К. Ивановского. Материалы по археологии России 20. СПб.: тип. Глав. управ. уделов, 1896.
- Фехнер М. В. К вопросу об экономических связях древнерусской деревни // Очерки по истории русской деревни X–XIII вв. Б. А. Рыбаков (ред.). Труды Государственного исторического музея 33. М.: Советская Россия, 1959. С. 149–224.
- Хаврин С. В. Вот металл цветной... // Ладога в контексте истории и археологии Северной Евразии. Сборник статей памяти Д. А. Мачинского: По материалам XVII Чтений памяти Анны Мачинской и XVIII Чтений памяти Анны и Дмитрия Алексеевича Мачинских. [В. Т. Мусбахова (ред.)]. СПб.: Нестор-История, 2014. С. 52–58.
- Хвоцинская Н. В. Финны на западе Новгородской земли (по материалам могильника Залахтове). СПб.: Дмитрий Буланин, 2004.
- Щапова Ю. Л. Стекланные бусы древнего Новгорода // Труды Новгородской археологической экспедиции. Т. 1. А. В. Арциховский, Б. А. Колчин (ред.). Материалы и исследования по археологии СССР 55. М.: Изд-во АН СССР, 1956. С. 164–179.
- Щеглова О. А. К вопросу о месте и времени формирования традиции изготовления свинцово-оловянных украшений в формочках «типа Камно-Рыуге» // Миграции и оседлость от Дуная до Ладоги в первом тысячелетии христианской эры. Пятое чтения памяти Анны Мачинской. Материалы к чтениям. Д. А. Мачинский, А. А. Селин (науч. ред.). СПб.: СтЛИААМЗ, 2001. С. 46–55.
- Щеглова О. А. Свинцово-оловянные украшения VIII–X вв. на северо-западе Восточной Европы // Ладога и ее соседи в эпоху средневековья. А. Н. Кирпичников (отв. ред.). СПб.: ИИМК РАН, 2002. С. 135–150.
- Яковлева Е. А. Камерное погребение X в. из Старовознесенского раскопа // Археология и история Пскова и Псковской земли. Материалы 51-го научного семинара, посвященного памяти академика В. М. Седова. И. К. Лабутина (отв. ред.). Псков: ИА РАН, ПГОИАХМЗ, 2006. С. 66–78.
- Янин В. Л. Денежно-весовые системы домонгольской Руси и М.: Языки славянских культур, 2009.



## «ДА ВИТАЮТ У СВЯТОГО МАМЫ»: СВЯТОЙ МУЧЕНИК МАМАНТ И ДРЕВНЕРУССКОЕ ХРИСТИАНСТВО

СВЯТОЙ МАМАНТ, мученик Кесарийский († ок. 275 г.), в истории христианизации Восточной Европы стоит, казалось бы, сразу после Христа, а если следовать хронологии Начальной летописи – то и перед Ним. Он выступает в паре со святым Димитрием Солунским, который, как посчитали суеверные греки, принял образ Олега Вещего, атаковавшего Константинополь. Действительно, заключенный сразу после этих событий византийско-русский договор 907 (904?) г.<sup>1</sup> предписывал: «приходящии Русь да витают оу сѣго Мамы». Лишь потом, согласно летописи – в 912 г. русские послы увидели «красоту церковную» и «стрсти Гнѣа и венець и гвоздие и хламиду багранюю и мощи сѣых». В соответствии с сохранившимся в хронике византийско-русским договором 944 г. городской квартал рядом с обителью назначался единственно возможной резиденцией русов в столице империи ромеев (Лаврентьевская летопись. Стб. 30, 31, 37–38, 48, 49; Ипатьевская летопись. Стб. 21, 22, 28, 37, 38; см. о событиях 911/912 гг. также в: Wortley, Zuckerman 2004). Как ни странно, но именно эти скудные известия привели к тому, что в современных представлениях, ученых и не очень, св. Мамант, его почитание и монастырь его имени в Константинополе заняли особое место в христианизации русов.

Впрочем, такие представления существовали не всегда. Академическая наука в России XIX в. более ответственно подходила к своим задачам. Историография того времени, посвященная константинопольскому монастырю св. Маманта, не богата. Она ограничена упоминанием, реже – попыткой понимания уже известных нам из летописи сведений. Каких бы то ни было утверждений о связи монастыря с распространением новой веры в Восточной Европе, превосходящих информативные возможности источника, читатель здесь не встретит. Так, митрополит Макарий (Булгаков) в своем капитальном труде по истории Русской церкви пишет, что русы,

пребывая в Византии, по несколько месяцев жили «у монастыря св. Мамы» и принимали христианство под влиянием греков, однако не приписывает этому монастырю какое-либо влияние на русов (Макарий 1994. С. 208). Также и Е. Е. Голубинский лишь упоминал монастырь св. Маманта как топографический указатель. Он полагал, что обитель находилась за крепостной стеной Константинополя во Влахернах, и считал, что «варяжская» церковь св. пророка Илии, упомянутая в связи с византийско-русским договором 944 г., находилась рядом, у ворот Петрикапы (Голубинский 1901. С. 73). Около того же времени Ф. И. Успенским был опубликован греческий текст и русский перевод Типика монастыря св. Маманта 1158 г., опять же без упоминания о какой-либо его роли в распространении новой веры в Восточной Европе. История и документы обители интересовали его, прежде всего, с точки зрения феномена харизматика, явления более позднего, чем практика проживания русов близ этого монастыря (Успенский 1892; английский перевод см.: Турікон 2000. Р. 973–1041). Исследователь отмечал, что точное определение местоположения обители имеет исторический и археологический интерес в связи с возможным исследованием «сохранившихся в земле памятников быта Руси времени договоров с Византией». Считая, что здесь существовало «русское подворье» или «русский гостинный ряд», Ф. И. Успенский склонялся к тому, что интересующий нас монастырь св. Маманта (считается, что существовало как минимум два монастыря с таким посвящением) находился не на южном берегу Золотого Рога, во Влахернах, как это полагало большинство его современников, а на противоположном, северном, в Пере, в районе Бешик-Таш (Успенский 1892. С. 79–84). Это мнение, как мы увидим, станет основной его локализацией в европейской науке<sup>2</sup>.

Ситуация изменилась в советской России середины XX в., когда, в условиях кризиса марксистской

<sup>1</sup> Дискуссию см. в: Малингуди 1997; Горский 1997; Бибилов 2005; Кузенков 2011; Кузенков 2012.

<sup>2</sup> См., впрочем, мнение комментаторов английского перевода Повести временных лет по Лаврентьевскому списку: “St. Mamas was on the Golden Horn outside the Byzantine walls just beyond the Blachernae and near the modern Ehan-Serai Kapu. It was approached from the city through the gate known as the Xyloporta; there was at this point a landing place known as the port of St. Mamas”. Cf. The Russian Primary Chronicle 1930. P. 236.

историографии, дефицит источников и отсутствие результативной методологии прочтения имевшихся текстов стали восполняться домыслами историков. Впервые о связи христианизации русов с монастырем святого Мамы высказался В. В. Мавродин. Он утверждал, что «безусловно, поселение русских послов и купцов при церкви святого Маманта, а по сути дела – в монастыре св. Маманта, не могло не оказать влияния на умы русских насельников» (Мавродин 1945. С. 229). Одновременно в публикациях утвердилось мнение, что в константинопольском монастыре св. Маманта на постоянной основе существовала весьма значительная купеческая колония русов (Косминский 1952. С. 202, 203; Петросян, Юсупов 1977. С. 76–78). Впоследствии эти тезисы, без надлежащего критического осмысления, стали общим местом современных очерков и исследований. Так, А. Поппэ полагает, что монахи константинопольского монастыря св. Маманта были миссионерами и вели просветительскую деятельность «на Руси еще до Ольгиного крещения» (Поппэ 2011. С. 86; ср.: Иоанн 1992; Гайденок 2009. С. 88–94). Считается, что патриарх Евфимий Тырновский поселился в 1360-х гг. в монастыре св. Маманта в Константинополе якобы потому, что этот монастырь «издревле был связан со славянскими землями» (Чешмеджиев, Польшванн 2008. С. 374–376). В некоторых статьях речь может идти о «заместительном» характере почитания русами-язычниками св. Маманта и соответствии это святого, считавшегося в греческой этнографии «покровителем по преимуществу мелкого рогатого скота», славяно-русским богам, прежде всего, Волосу как «скотьюму богу», несмотря на явную «маргинальность» культа «Маманта-овчарника» для православных обществ (Петрухин 2013. С. 191, 193). Отстаивая свои взгляды, исследователи ссылаются на публикации, посвященные греческой и русской этнографии преимущественно Нового и Новейшего времени (Калинский 1990. С. 27; Алмазов 1904. С. 58–78; Иванова 1978. С. 278; Вин 2011. С. 116–118), смешивая культуры, эпохи и жанры.

Нельзя не отметить, что в преддверии XIX Конгресса византинистических исследований в Москве в 1991 г. сторонники участия св. Мамы в христианизации русов получили, казалось бы, весомую поддержку известного академического имени. Сторонником этого мнения косвенным образом выступил покойный Г. Г. Литаврин. Считая, что вопрос о размещении посольств русов в отличие от

купцов нельзя решить однозначно (Литаврин 1991; Литаврин 1993а. С. 81), он, вслед за Ф. И. Успенским и Ж. Паргуаром, помещал квартал св. Маманта вне столицы, примерно в двух километрах от ближайшего участка северных стен Константинополя, на европейском берегу Босфора, близ «выхода из пролива в Мраморное море» (Литаврин 1993а. С. 82, 83; ср.: Pargoire 1908).

Маститый византинист обоснованно полагал, что место проживания русов должно было быть достаточно большим для одновременного расквартирования нескольких сот человек и располагать всеми необходимыми бытовыми службами для автономного проживания массы людей. Для этого лучше всего подходили зимние квартиры столичных тагм, предположительно размещавшиеся в этом районе. Одновременно Г. Г. Литаврин обратил внимание на различие в названии места расквартирования русов в византийских источниках и в летописях, сохранивших тексты византийско-русских договоров. Впрочем, ученый со свойственной ему щепетильностью, в отличие от менее щепетильных коллег, лишь «осмелился предположить», что та форма, в которой наименование квартала сохранилось в договорах, является не передачей собственно греческого имени, а его сознательным славянским переосмыслением с явно эмоциональным оттенком, поскольку имя *Μαμάς* почти не встречается в именительном падеже при указании на это предместье в византийских текстах.

В результате, в сознании русов, св. Мамант/Мамас превращался в «маму». В качестве аргумента исследователь попытался «реконструировать» эмоциональное состояние русов в столице Империи: «Вдали от родины, в чужой, заморской стране, плохо зная ее порядки и нравы ее жителей, не понимая или едва разбирая греческую речь, испытывая постоянный неотступный надзор полицейских агентов эпарха, не имея права брать с собой привычное средство самозащиты (оружие) при посещении Константинополя, русы в самом деле чувствовали себя в безопасности, почти как дома, только «у Мамы». Только здесь, вплоть до дня отплытия, они вращались в среде соотечественников, слышали родную речь, имели даровые кров и пищу, мылись в банях, «елико хотятъ», советовались с бывальными людьми – ветеранами, отслужившими договорный срок в армии императора и ожидавшими, также «у Мамы», отправления каравана, чтобы вместе с ним вернуться на родину...» (Литаврин 1993а.

С. 91–92; см. также: Литаврин 1991; Литаврин 1993б; Литаврин 2000).

Казалось бы, коллеги, уверенные в «христианизаторской миссии» св. Маманта, могли бы торжествовать. Однако нельзя не отметить, что догадка Г. Г. Литаврина столь же эмоциональна, как и предполагаемое им «эмоциональное переосмысление» имени греческого святого, приписываемое древним русам. Такая «антропологическая версия» страдает психологизмом и модернизацией и не находит отражения в каком-либо особенном почитании этого святого в Восточной Европе в ранний период истории христианства.

Впрочем, приоритетным направлением «мамалогических» исследований всегда были попытки топографической привязки разыскиваемого монастыря. Помимо «бешик-ташской» и «влахернской» версий, существовала еще возможность локализации обители в районе Пропондиты, на юго-запад от Золотых ворот, в районе «Aïmama-Déré, petite vallée tribulaire de la Marmara, entre Makri-Keuï [Makriköy] et San-Stéfano», которую Ж. Паргуар охарактеризовал как основанную «sur la foi d'un texte vague» (Pargoire 1908. P. 203), но которой придерживался А. ван Миллинген (Millingen 1899. P. 90–91). Похоже, история «русского» квартала «у святого Мамы» вряд ли насчитывала многим более столетия: так, считается, что после русско-византийской войны 1043 г. резиденция русов была перенесена внутрь городских стен для надлежащего контроля за гостями (Ioannis Scylitzae Synopsis historiarum. P. 432), а позднее, возможно, в районе церкви Сорока мучеников Севастийских на Мезе по направлению к Золотому Рогу мог существовать, согласно некоторым гипотезам, торговый квартал русов (убол, ἔμβολος) (Janin 1969. P. 257, 314), хотя не исключено, что исследователи имеют здесь дело лишь с искаженным топонимом «Региев эмвол/убол», ничего общего с русью не имевшим (ср.: Книга Паломник... С. XXVIII, LX, CXVI–CVII, 40, 62, 88).

Недавно эти версии стали предметом комплексного осмысления, в связи с чем возникли новые гипотезы, а одна из старых получила весомые подтверждения. Так, новый обзор существующих концепций был предложен Ф. Андрощуком (Андрощук 2012), который, к сожалению, получился тенденциозным

и транслирующим досадные опечатки и неточности публикации Г. Г. Литаврина (Литаврин 1993а). Последний факт определенно свидетельствует о незнакомстве автора с использованной библиографией (Андрощук 2012. С. 7, прим. 2; см., напр. ссылку на статью Ж. Паргуара, повторяющую те же 4 (!) ошибки, которые можно найти и в статье Г. Г. Литаврина: “*J. Pargoire, St. Mamas [sic!], le quartier russe de [sic!] Constantinople; Echoes [sic!] d’Orient XI (1968) [sic!], 203–210*”; ср.: Pargoire 1908). На фоне этого обзора Ф. Андрощук предположил, что порт и прибежище русов могли находиться в гавани императора Феодосия в районе Еникапы современного Стамбула, что противоречит имеющимся топографическим указаниям, относящимся к монастырю св. Маманта в Константинополе. Представляется, что автор идеи вдохновлялся, скорее, результатами недавних широкомасштабных раскопок в этом стамбульском районе (Toksoy 2007; Stories from the Hidden Harbor... 2013), чем скрупулезным анализом источников и критическим обзором существующей историографии. Впрочем, эти археологические исследования не предоставили никаких индикаторов, хронологических или культурных, которые бы указывали на проживание здесь русов X в.<sup>3</sup>

Эта «гипотеза» получила заслуженную оценку турецких и польских коллег (Stanisławski, Aydingün, Öniç 2015. S. 22–24), которые, в свою очередь, предложили убедительную локализацию обители св. Маманта в современном районе Кучукчекмече на юго-западе Стамбула, поддержав тем самым третью, «альтернативную» версию ее местонахождения, связанную с именем А. ван Миллингена. Сегодня очевидно, что такая локализация соответствует всем известным из письменных источников критериям расположения монастыря (вне городских стен, близость Мраморного моря и ворот Ксилоксерос, наличие широкой протоки, реки или залива, где располагался порт, существование комплекса монастырских и дворцовых построек, деревянный ипподром, акведук, двенадцатиарочный мост, портики; см.: Stanisławski, Aydingün, Öniç 2015. S. 19–20). Более того, в процессе археологических раскопок в этой местности была выявлена не только самая значительная на территории Константинополя серия кирпичей со штампами, упоминающими св. Маманта

<sup>3</sup> Остается непонятной и логика автора, согласно которой находки однотипных византийских ключей в Киеве и Еникапы позволяют «связать» два города и «дополнительно аргументировать место резиденции русов» (Андрощук 2012. С. 25–26). По поводу византийских ключей в Восточной Европе см. новую сводку: Кудрявцев 2015.

(см. на эту тему: Bardill 2004), но и, в соответствии с пожеланиями Ф. И. Успенского более чем столетней давности, сделаны находки северо- и восточно-европейского происхождения (игральные фигурки из моржовой кости, янтарные крестики и т.д.), свидетельствующие о контактах местной общины с этими культурными ареалами (Stanisławski, Ayingün, Öniz 2015. S. 35–37).

Продолжающиеся польско-турецкие исследования обещают принести интересные результаты, и академическому сообществу остается лишь ждать первых обстоятельных публикаций. Однако, несмотря на серьезный научный подход и междисциплинарное исследование, в глазах авторов проекта монастырь св. Маманта был «центром византизации русов». Стоит ли видеть здесь влияние существующих в отечественной историографии представлений о роли монастыря в деле христианизации русов, представлений, которые мне кажутся сомнительными? Возможно, такая формула хороша для публичной презентации проекта, однако насколько она соответствует историческим реалиям, характеризующим отношения монастырской общины и русов, прибывающих в Константинополь и пребывающих здесь в X в.?

Обратимся к имеющейся источниковой и историографической базе, которая поможет нам ответить на вопрос о роли каппадокийского мученика и константинопольской монастырской общины, названной в его честь, в сложении христианской культуры Восточной Европы. К X в. имя св. Маманта надежно закрепилось в церковном календаре Востока и Запада, хотя в христианской традиции существовало несколько святых с таким именем, память которых праздновалась в разные дни церковного года (22 и 27 марта, 28 апреля, переходящее празднование в Антипасху, 6 мая, 12 и 29 июля, 1 и 2 сентября, 7 и 20 ноября, 3 декабря; см.: Сергей 1997а. С. 694; Сергей 1997б. С. 268, 351–353, 607, 643). Св. Мамант Кесарийский приобретает особую известность благодаря тесным культурным связям между Константинополем и Каппадокией, хотя, по свидетельству митрополита Никиты Ираклийского, мощи этого святого в XI в. еще находились в Кесарии (Coulon 1928; Durand 2002), куда, судя по всему, существовало организованное паломничество (о евлогиях с образом этого святого, преимущественно соотносимых с паломничеством, см.: Залеская 1995).

В современных исследованиях вопросы, связанные с агиографией св. Маманта (Berger 2002; Berger,

Younansardaroud 2003), его почитанием в целом (Μαραβιά-Χατζηνικολάου 1995; Kroll 1999; см. также: The Veneration of Saint Mamas... 2013) и отображением его культа в христианском искусстве (Loiseau, Decock 2003; Spatharakis, Brink, Verweij 2003; The canopy of heaven... 2010) должны считаться в достаточной мере выясненными. Можно познакомиться с работами, описывающими региональные аспекты культа св. Маманта, например, в эфиопском христианстве (Seibt 1991; Balicka-Witakowska 1996), или же во Франции, где в Лангре (департамент Верхняя Марна, регион Гранд-Эст) известны мощи этого святого. Согласно легенде, они переносились сюда последовательно в 755, 1076 и 1204 гг., хотя источники определенно свидетельствуют об их появлении в местном соборе в лишь XIII в. (Viard 1994; Vauthier 1994; Durand 2002).

Можно утверждать, что к X в. иконография св. Маманта в различных вариантах, восседающего на льве или предстающего в традиционном образе мученика, уже вполне сложилась, что засвидетельствовано как паломническим искусством (Залеская 1995. С. 236–242), так и примерами фресковой росписи Рима (церковь Санта Мария Антиква, середина VIII в., левый неф; Графова 2012а. С. 122–127; Графова 2012б; Графова 2014. С. 190, 194, 196, 197, 199; Захарова 2015б. С. 47), храмов Каппадокии, где в часовне № 9 в Гереме этот святой представлен в одном из медальонов на северной стороне свода (X–XI вв.; Захарова 2011. С. 206; Захарова 2015а. С. 74), в греческой Кастории, где в арках наоса базилики св. Стефана (конец IX – начало X в.) сохранилось изображение святого (Захарова 2015б. С. 55) и на Балканах, в частности, в северо-западной капелле церкви св. Пантелеймона в Нерези (Барциева-Трајковска 1995–1996; Овчарова 2012).

На этом культурно-литургическом фоне примечательно отсутствие каких бы то ни было следов почитания этого святого в России и Украине вплоть до позднего средневековья. Так, новгородский паломник, будущий архиепископ Антоний, посетивший Константинополь в начале XIII в., перечисляет этот монастырь лишь в числе прочих: «А у Златых врат святыи Диомид, и мощи его лежат. А оттоле мощи святого Маманта, ту же есть и монастырь его» (Савваитов 1872. С. 114). Никакой исторической памяти за этим сухим описанием не скрывается. Известен и древнерусский перевод проповеди св. Григория Богослова «Слово 44: На неделю новую, на весну и на память мученика Маманта», одна-

ко текст не может рассматриваться в качестве особо значимого явления восточноевропейской культуры, будучи лишь частью достаточно механически заимствованного корпуса переводов. К тому же, «Слово» было посвящено святому, память которого праздновалась весной, а не 2 сентября – дата, закрепившаяся в славянском литургическом календаре.

Сторонников особого почитания должно разочаровать и знакомство с древнерусской иконографией, где образ св. Маманта до сих пор не выявлен. Так, не удалось его найти среди фресок и мозаик Софийского собора в Киеве (Лазарев 1960; Лазарев 1978). Отсутствует он и в иконографических программах, связанных с изображением свв. мучеников в церкви Благовещения на Мячине озере (Царевская 1999. С. 22, 35, 60, 61) и в храме Спаса-на-Нередице под Новгородом (Мясоедов 1925. Таб. IV: 1, 2–5; Пивоварова 2002. С. 55, 58–59, 126, 131, №№ 157, 194, 196), хотя необходимо признать, что в обоих храмах известны неидентифицированные изображения святых. Нет этого святого среди новгородских росписей и в XIV в., например, в храме св. вмч. Феодора Стратилата на Ручье, где мученики представлены в верхних зонах в южном и, отчасти, северном компартиментах, а также на склонах арок, ведущих из них в западный рукав под хорами (Царевская 2007. С. 162–165, 320–329), церкви Спаса на Ильине улице (Лифшиц 1987. С. 506), храме Успения Богородицы на Волоотовом поле, где в наосе также изображены мученики (Вздорнов 1989). Даже в XV в. среди святых на минейных иконах Софийского собора мученик Мамант не представлен (Вздорнов 2007).

Это отсутствие – традиционно. Новая традиция, уже хорошо знающая, как писать св. Маманта, распространяется в Восточной Европе лишь с рубежа XIV–XV вв., когда фресковый медальон со св. Мамантом как часть минейного цикла появляется во втором регистре северной стены жертвенника Успенского собора на Городке в Звенигороде (1397–1400 гг.; Филатов 1994; Дудочкин 2002. С. 321; ср.: Дудочкин 2000). С годичным кругом поминовения святых связано и изображение мученика в росписи второй половины XV в. в церкви св. прав. Симеона Богоприимца в Зверинском монастыре в Новгороде (1468 г.). Уникальный характер иконографической программы, представляющей 400 поясных фигур в минейной литургической последовательности, не имеет аналогий в средневековом искусстве. Св. Мамант присутствует здесь на южной подпрудной арке среди святых, знаменующих нача-

ло новолетия, рядом с прп. Симеоном Столпником (Герасимов 1979. С. 244, 253; см. также: Колпакова 1980; Антипов 2009. С. 280–283)

Эти росписи минейного содержания, включавшие в себя в обязательном порядке изображение св. Маманта, безусловно связаны с т. н. вторым южно-славянским влиянием в Восточной Европе. С этим же влиянием связано и проникновение на восточно-европейские земли не позднее конца XIV в. Стишного Пролога, который получает известность среди местного общества в XV – начале XVI в. (Турилов 2006). Здесь, как и в иконографии, литургико-поэтический образ св. Маманта приобретает свои завершённые черты. Исследователи отмечают, что стих, посвященный св. Маманту в новгородской и киевской редакциях этого Пролога (середина – вторая половина XV в.) не соответствует первоначальной версии в тырновской редакции и отсутствует в московской редакции (первая треть XV в.) (Чистякова 2013. С. 46–47; ср.: Петков 2000). Это стоит рассматривать как косвенное указание на неустоявшиеся формы почитания этого святого в местном обществе.

Итак, именно в XV в. и никак не раньше в Восточной Европе надежно фиксируется почитание св. Маманта, засвидетельствованное минейной иконографией и проложной письменностью, что связано со «вторым южно-славянским влиянием». Дополнительный импульс культ этого святого в России позднего средневековья получает в результате участвовавших паломничеств на Кипр, где находился монастырь его имени и хранились его мощи (о церковных отношениях с Кипром см.: Августин 2010; Августин 2011). Это почитание вновь никак не соотносится с Константинополем. Знакомство с этим монастырем происходит только в XV в. Известно, что смоленский архимандрит Агрефений, посетивший Кипр и Иерусалим в 1370-х гг., а до него игумен Даниил в начале XII в. не упоминают этот монастырь (Прокофьев 1975. С. 136–151). Однако диакон Троице-Сергиева монастыря Зосима, который путешествовал на Кипр в 1419–1422 гг., уже его знает: «Другой город Киридея... В десяти верстах отсюда есть княжеское село, называется оно Оморфо, сиречь хорошее... Здесь лежит святой Мамант и источает на свой праздник миро» (Прокофьев 1971. С. 12–42). Чуть позже, в 1456 г., посещает Кипр и священноинок Варсанофий, отмечая, что мощи св. Маманта лежат «на месте, нарицаемом Стоморофу (Морфу), и от святых его мощей миро течет» (Хождение 1896. С. 15).

Однако только в XVI–XVII вв., в результате

приездов в Москву многочисленных греческих церковных делегаций, приезжавших за «милостыней», здесь стали появляться реликвии мало известных ранее святых. Это наблюдение касается и св. Маманта. Так, его имя значится на мощевике эпохи царя Бориса Годунова из Благовещенского собора Московского Кремля: «Повелением великого государя и царя и великого князя Бориса Федоровича всея Руси Самодержца, и его царского величества сына великого государя царевича князя Федора Борисовича всея Руси, сделана сия рака на мощи апостола Тита да Спиридона чудотворца да Козьмы ж от Аравии да мученика Маманта в пятое лето государства их лета 7111», т. е. между 1 сентября 1602 г. и 21 февраля 1603 г. (см.: Журавлева 2003. С. 128–152). В описаниях царской ризницы 1669 и 1680–1681 гг. также два раза упомянуты реликвии св. Маманта (Зверев 2000. С. 114, 115).

Именно в это время образ св. Маманта окончательно канонизируется в «подобие Егорьево» иконописных подлинников конца XVI–XVII в. (Иконописный подлинник Новгородской редакции... 1873. С. 8: «млад подобие Егоргиево, риза киноварь, испод лазурь»; ср.: Подлинник иконописный 1903. С. 26: «аки Георгий млад, или аки Дмитрий Селунский, риза верх киноварь, а испод лазурь»; см. также: Сводный иконописный подлинник XVIII века... 1874; Строгановский иконописный лицевой подлинник... 1869) и занимает свое место в письменной старообрядческой культуре (Сарафанова 1962. С. 335).

Начиная с этого времени в России появляются иконы св. Маманта, в частности, образ, написанный московским иконописцем Ф. Масыгиным в 1742 г., и икона «романовских писем» с избранными святыми – Мамантом, Афиногеном и Исаакием, представленная на выставке «Старообрядческая иконопись Ярославской провинции XVIII–XIX веков из музейных и частных собраний» (31 мая – 11 августа 2013 г.) в Рыбинском государственном историко-архитектурном и художественном музее-заповеднике (исследователи подчеркивают уникальность такого изображения, ср.: Хохлова 2014). Стоит отметить, что древние иконы этого святого могли поступать в российские собрания и в XIX в., будучи приобретенными на христианском Востоке (Пятницкий 1995).

Итак, нам остаются неизвестны какие-либо видимые следы почитания св. Маманта в Древней Руси, которые могли бы восходить к X в., когда, со-

гласно византийско-русским договорам, приходящие в Константинополь русы должны были проживать «у святого Мамы». Вплоть до позднего средневековья этот мученик оставался лишь персонажем древних и мало интересных обитателям Древней и Московской Руси сведений по случаю читаемой летописи. Отсутствие древнерусского интереса к «святому Маме» становится еще более показательным на фоне синхронных памятников грузинского искусства, где образ этого святого хорошо известен. Речь идет, в частности, о серебряном позолоченном тондо XI в. с образом св. Маманта, восседающего на льве, из Гелати (Имеретия) (Музей изобразительных искусств им. Ш. Амиранашвили, Тбилиси, Грузия, инв. № P-315 [198], диаметр – 20 см; см.: Treasures of the Georgian National Museum 2012. P. 74, fig. 1; ср.: Чубинашвили 1959), запечатленном современной культурной памятью в форме чекана монеты в 10 тетри 1993 г. выпуска. Необходимо упомянуть и сборник гомилий свт. Григория Богослова XII в., где на одной из миниатюр также изображен св. Мамант и его лев (Национальный центр рукописей Грузии, Тбилиси, ms. A. 109, f. 406 v). Очевидно, что такое внимание грузинского христианства к этому мученику было связано с существованием тесных связей с соседней Каппадокией, однако частота встречаемости образов каппадокийского святого позволяет поставить вопрос о роли его культа в местной церковной жизни и культуре.

Совершенно иная ситуация наблюдается на Руси. Наше исследование позволяет заключить, что для утверждений о монастыре св. Маманта в Константинополе как центре христианизации селившихся неподалеку русов в средневековых источниках – письменных, иконографических, археологических – нет никаких оснований. Кратковременная связь русов с кварталом, расположенным рядом с обителью во имя этого святого, не оставила какого-либо религиозного следа в восточноевропейской культуре. Отрицая какое-либо особое влияние этого монастыря на христианскую культуру Древней Руси, стоит принимать в расчет и отсутствие византийской практики этого времени, связанной с организацией специальной миссии для варваров. Как свидетельствуют наши наблюдения, христианизаторская миссия Византии была связана не с конкретными религиозными центрами, а с особым характером культуры Империи: византийская цивилизация как таковая сама по себе обладала миссионерским потенциалом, привлекавшим прибывавших сюда

инородцев престижной эстетикой империи ромеев (исследование и дискуссию см.: Иванов 2003; Ivanov 2008; Salamon 2012; Musin 2012).

Именно с этим потенциалом и мог быть связан единичный эпизод, когда монастырь св. Маманта в Константинополе действительно мог стать посредником, транслирующим для варваров величие Византии и ее Церкви. Это произошло в определенной степени случайно, поскольку подобную роль мог выполнить любой другой религиозный центр столицы, будь то обитель или храм. Совсем недавно А. Ю. Чернов обратил внимание на то, что дата заключения договора между Византией и Русью 911/912 гг. – 2 сентября, соответствует празднику св. Маманта по восточно-христианскому литургическому календарю (Чернов 2011. С. 699–726; по поводу датировки договора см.: Щавелев 2016. С. 315–322).

Такое совпадение не кажется случайным. Стоит предположить, что русы, согласно сложившейся практике, уже к 911 г. могли проживать в расположенных рядом с монастырем кварталах, и день заключения договора был выбран имперской властью сознательно, поскольку был связан с монастырским праздником, который сегодня назвали бы «престольным».

Мы не много знаем о богослужбной жизни монастыря св. Маманта. Типикон этой обители 1158 г. предписывает руководствоваться в богослужении Евергетидским уставом XI в. как традиционной нормой монашеской жизни столицы (Скабалланович 1995. С. 403; Thomas 1994. P. 263). В данном случае интересно отметить, что этот устав предписывает определенные особенности богослужения, в частности, пение «Аллилуйя» и троичного гласа (*τὰ τριάκτῃ τοῦ ἵχθου*) в некоторые седмичные дни, выделяя их тем самым из обыденной череды и уравнивая со значимыми церковными праздниками. К таким дням относится и 2 сентября, когда отмечается память мч. Маманта (Дмитриевский 1895. С. 259).

Известно также, что память святого, во имя которого был освящен храм или монастырь, сопровождалась в Константинополе торжественными литаниями-процессиями, шествовавшими от храма святой Софии к месту празднования, иногда в сопровождении императора и патриарха (Дмитриевский 1907). Сведений о такой литании к монастырю св. Маманта 2 сентября нами не выявлено, однако существование подобной практики в X в. более чем вероятно, в том числе и с учетом особенностей

празднования памяти этого святого согласно современным событиям типиконам. В любом случае, в этот день в монастыре должно было совершаться торжественное богослужение со множеством духовенства, придворных чинов и верующего народа столицы, которое не могло не произвести впечатления на северных варваров. Подобным образом послы князя Владимира в 987 г., посетив литургию в константинопольском храме св. Софии, были поражены красотой происходящего и, согласно летописцу, не знали, где они находились в это время – «на небе или на земле» (Лаврентьевская летопись. Стб. 108; Ипатьевская летопись. Стб. 94). Следовательно, день и место подписания договора могли быть выбраны ромеями сознательно с целью совершить эту дипломатическую процедуру в наиболее торжественной обстановке и в присутствии многочисленных варваров, на которых пышное византийское богослужение неизбежно производило нужное грекам впечатление. Согласие с такой гипотезой влечет за собой важный вывод: появление лагеря руси под стенами Константинополя «у святого Мамы» стало не следствием договора 911 г., в котором какие-либо предписания о размещении русов в городе вроде бы отсутствуют, а предшествовало ему, будучи либо следствием договора 907 (904?) г., либо результатом уже сложившейся практики расселения северных варваров в столице ромеев.

Таким образом, существующие в науке и в обществе предположения о какой-либо систематической и особой роли монастыря св. Маманта в Константинополе в христианизации проживавших поблизости русов не выдерживают проверку источниками и оказываются несостоятельными. Эти «гадания», даже не догадки, оказываются кузнецами прочих «ученых изобретений» 1930–1940 гг., прежде всего «Киевской Руси» как унитарного раннесредневекового государства Восточной Европы и «древнерусской народности», с помощью которых советская историческая наука пыталась преодолеть методологический кризис, а советская пропаганда – утвердить исторические корни современных ей общественно-политических практик. Не случайно первые фантазии о «святом Маме» как патроне христианизации «древнерусской народности» принадлежат тому же автору, что и утверждение о существовании этой самой «народности» в эпоху средневековья, которое сегодня активно используется в восточноевропейской геополитике.

## БИБЛИОГРАФИЯ

- Августин (Никитин), архимандрит.* Русская Православная Церковь и Кипр: обзор церковно-литературных связей [ч. 1] // Альманах «Альфа и Омега». 3 (59). 2010. С. 356–376.
- Августин (Никитин), архимандрит.* Русская Православная Церковь и Кипр: обзор церковно-литературных связей [ч. 2] // Альманах «Альфа и Омега». 1 (60). 2011. С. 343–368.
- Алмазов А. И.* Святые – покровители сельскохозяйственных занятий: из истории относящихся к ним греческих последований. Одесса: «Экономическая» тип., 1904.
- Андрущук Ф.* Константинопольские монастыри св. Маманта и место резиденции русских купцов в X веке // *Ruthenica*. 11. 2012. С. 7–28.
- Антипов И. В.* Новгородская архитектура времени архиепископов Евфимия II и Ионы Отенского. М.: Индрик, 2009.
- Барцьева-Трајковска Д.* За тематската програма на живописот во Нерези // *Културно наследство*. 22–23. 1995–1996. С. 7–37.
- Бибиков М. В.* Русь в византийской дипломатии: Договоры Руси с греками X в. // *Древняя Русь: вопросы медиевистики*. 1 (19). 2005. С. 5–15.
- Вздорнов Г. И.* Волоотово: Фрески церкви Успения на Волоотовом поле близ Новгорода. М.: Искусство, 1989.
- Вздорнов Г. И.* Иконы-таблетки Великого Новгорода. Софийские святцы. М.: Гранд-Холдинг, 2007.
- Вин Ю. Я.* Церковный приход в поздневизантийской деревне XIII–XV вв.: главные направления изучения // *Мир Византии: проблемы истории церкви, армии и общества: сборник научных статей*. Н. Д. Барабанов, С. Н. Малахов (отв. ред. и сост.). Армавир; Волгоград: Б. и., 2011. С. 80–130.
- Гайденко П. И.* Несколько замечаний о состоянии христианской жизни на Руси накануне крещения // *Вестник Челябинского государственного университета* 32. История 35. 2009. С. 88–94.
- Герасимов Н. Н.* Фрески церкви Симеона Богоприимца в Новгородском Зверином монастыре // *Памятники культуры. Новые открытия: Письменность. Искусство. Археология. Ежегодник. [1978 г.]*. Д. С. Лихачев (пред. редкол.), Т. Б. Князевская (зам. пред., сост.). Л.: Наука, 1979. С. 242–266.
- Голубинский Е. Е.* История Русской церкви. Т. 1: Период первый, киевский или домонгольский. Ч. 1. М.: Имп. О-во истории и древностей рос. при Моск. ун-те, 1901.
- Горский А. А.* К вопросу о русско-византийском договоре 907 г. // *Восточная Европа в древности и средневековье. Международная договорная практика Древней Руси. Материалы конференции. IX Чтения памяти чл.-кор. АН СССР В. Т. Пашуто, Москва, 16–18 апр. 1997 г.* Е. А. Мельникова (отв. ред.). М.: ИРИ РАН, 1997. С. 6–10.
- Графова М. А.* Политическая история Рима VIII в. в художественных источниках // *Вопросы истории*. 1. 2012а. С. 122–127.
- Графова М. А.* Фрески третьей четверти VIII века в церкви Санта Мария Антиква на Римском форуме. Автореф. дисс. канд. ист. наук. М.: [МГУ], 2012б.
- Графова М. А.* Декорация левого нефа церкви Санта Мария Антиква на римском форуме с точки зрения политической истории эпохи иконоборчества // *Византийский временник*. 73 (98). 2014. С. 186–203.
- Дмитриевский А. А.* Описание литургических рукописей, хранящихся в библиотеках православного Востока. Т. 1. Ч. 1. Памятники патриарших уставов и ктиторские монастырские типиконы. Киев: тип. Г. Т. Корчак-Новицкого, 1895.
- Дмитриевский А. А.* Древнейшие патриаршие Типиконы – Святогорский иерусалимский и Великой константинопольской церкви: Критико-библиографическое исследование. Киев: тип. И. И. Горбунова, 1907.
- Дудочкин Б. Н.* Андрей Рублев. Материалы к изучению биографии и творчества. М.: РИО ГосНИИР, 2000.
- Дудочкин Б. Н.* Андрей Рублев. Биография. Произведения. Источники. Литература // *Художественная культура Москвы и Подмосковья XIV – начала XX веков: сборник статей в честь Г. В. Попова (по материалам научной конференции «Художественные центры Подмосковья», 14–16 декабря 1999 г.)*. Б. Н. Дудочкин, Р. А. Седова (отв. ред.). Труды Центрального музея древнерусской культуры и искусства имени Андрея Рублева 2. М.: ЗИАХМ, 2002. С. 300–421.
- Журавлева И. А.* Надписи и другие особенности оформления серебряных реликвариев XVI–XVII вв. из Благовещенского собора Московского Кремля // *Средневековая пластика. Древнерусская скульптура. Сборник статей*. Вып. 4. А. В. Рындина (ред.-сост.). М.: Индрик, 2003. С. 128–152.
- Залеская В. Н.* Литургические штампы-евлогии (св. Лонгин Криний и св. Мамант Кипрский) // *Литургия, архитектура и искусство византийского мира: Труды XVIII Международного конгресса византинистов (Москва, 8–15 августа 1991) и другие материалы, посвященные памяти о Иоанна Мейендорфа*. К. К. Актенъев (ред.). Византинороссика 1. СПб.: Византинороссика, 1995. С. 236–242.
- Захарова А. В.* Изображения групп святых в храмах Каппадокии эпохи Македонской династии // *Христианское чтение*. 6 (41). 2011. С. 194–222.
- Захарова А. В.* Изображения мучеников в византийской монументальной живописи X–XI вв. // *Византия в контексте мировой культуры. Материалы конференции, посвященной памяти А. В. Банк (1906–1984)*. В. Н. Залеская (науч. ред.). Труды Государственного Эрмитажа 74. СПб.: Изд-во Гос. Эрмитажа, 2015а. С. 63–80.
- Захарова А. В.* Изображения святых в монументальной декорации раннехристианских и византийских храмов до XI в. // *Исторические исследования: журнал Исторического факультета МГУ им. М. В. Ломоносова*. 2. 2015б. С. 31–62.
- Зверев А. С.* Константинопольские и греческие реликвии на Руси // *Христианские реликвии в Московском Кремле*. А. М. Лидов (ред.-сост.). М.: Радоница, 2000. С. 111–146.
- Иванов С. А.* Византийское миссионерство: можно ли сделать из «варвара» христианина? М.: Языки славянской культуры, 2003.
- Иванова Ю. В.* Греки // *Календарные обычаи и обряды в странах зарубежной Европы. Летне-осенние праздники*. С. А. Токарев (отв. ред.). М.: Наука, 1978. С. 268–281.
- Иконописный подлинник Новгородской редакции по Софийскому списку конца XVI века: с вариантами из списков [И. Е.] Забелина и [Г. Д.] Филимонова*. М.: Университетская тип., 1873.
- Иоанн (Экономцев), игумен.* Православие, Византия, Россия: сборник статей. М.: Христианская литература, 1992.
- Ипатьевская летопись. Полное собрание русских летописей 2*. М.: Восточная литература, 1962.
- Калинский И. П.* Церковно-народный месяцеслов на Руси И. П. Калинского. М.: Художественная литература, 1990.
- Книга Паломник: сказание мест святых во Цареграде Антония архиепископа Новгородского в 1200 году*. Хр. М. Лопарев (ред.). Византийский временник. 17: 3 (51). СПб.: Православное палеостинское о-во, 1899.
- Колпакова Г. С.* О росписи церкви Симеона Богоприимца в Новгороде // *Древнерусское искусство: монументальная живопись XI–XIII вв.* О. И. Подобедова (отв. ред.). М.: Наука, 1980. С. 297–304.
- Косминский Е. А.* История Средних веков. М.: Политиздат, 1952.
- Кудрявцев А. В.* Замки и ключи византийского происхождения на территории Древней Руси // *Новгород и Новгородская земля: история и археология*. Вып. 29. В. Л. Янин (отв. ред.). Великий Новгород: НГОМЗ, 2015. С. 226–233.
- Кузенков П. В.* Русь Олега у Константинополя в 904 г. // *Причерноморье в Средние века*. Вып. 8. С. П. Карпов (ред.).



- Труды исторического факультета МГУ. СПб.: Алетей, 2011. С. 7–35.
- Кузенков П. В. Из истории начального этапа византийско-русских отношений // Исторический вестник. 1 (148). 2012. С. 53–96.
- Лаврентьевская летопись. Полное собрание русских летописей 1. М.: Языки русской культуры, 2001.
- Лазарев В. Н. Мозаика Софии Киевской. М.: Искусство, 1960
- Лазарев В. Н. Фрески Софии Киевской // Лазарев В. Н. Византизм и древнерусское искусство. Статьи и материалы. М.: Наука, 1978. С. 65–115.
- Литаврин Г. Г. О юридическом статусе древних русов в Византии в X столетии: предварительные замечания // Византийские очерки: труды советских ученых к XVIII Международному конгрессу византинистов (8–15 августа 1991 г., Москва). Г. Г. Литаврин (отв. ред.). М.: Наука, 1991. С. 60–82.
- Литаврин Г. Г. Условия пребывания древних русов в Константинополе в X в. и их юридический статус // Византийский временник. 54 (79). 1993а. С. 81–92.
- Литаврин Г. Г. «Приходяще Русь да витают у святого Мамы» // *Philologia Slavica*: К 70-летию академика Н. И. Толстого. В. Н. Топоров (отв. ред.). М.: Наука, 1993б. С. 83–85.
- Литаврин Г. Г. Византия, Болгария, Древняя Русь (IX – начало XII в.). СПб.: Алетей, 2000.
- Лишиц Л. И. Монументальная живопись Новгорода XIV–XV веков. М.: Искусство, 1987.
- Мавродин В. В. Образование Древнерусского государства. Л.: Изд-во Ленингр. гос. ун-та, 1945.
- Макарий (Булгаков), митрополит. История Русской церкви. Кн. 1: История христианства в России до равноапостольного князя Владимира как введение в историю Русской церкви. М.: Изд-во Спасо-Преображ. Валаам. монастыря, 1994.
- Малингуди Я. Русско-византийские договоры в X в. в свете дипломатики // Византийский временник. 57. 1997. С. 58–87.
- Мясоедов В. К. Фрески Спаса-Нередицы. Л.: Гос. тип. им. И. Федорова, 1925.
- Овчарова О. В. История изучения фресок Нерези (иконографический аспект) // Актуальные проблемы теории и истории искусства: сборник научных статей. Вып. 2. А. В. Захарова (ред.). СПб.: НП-Принт, 2012. С. 108–116.
- Петков Г. Стишний пролог в старата българска, сръбска и руска литература (XIV–XV в.): археография, текстология и издание на проложни стихове. Пловдив: Пловдивско университетско издателство, 2000.
- Петросян Ю. А., Юсупов А. Р. Город на двух континентах. М.: Наука, 1977.
- Петрухин В. Я. Волос / Илья и св. Мамант: о византийских соответствиях славяно-русским богам // *Ethnolinguistica Slavica*: К 90-летию акад. Н. И. Толстого. С. М. Толстая (отв. ред.). М.: Индрик, 2013. С. 188–196.
- Пивоварова Н. В. Фрески церкви Спаса на Нередице в Новгороде: иконографическая программа росписи. СПб.: Издательство АРС, Дмитрий Буланин, 2002.
- Подлинник иконописный. С. Большаков (изд.), А. Успенский (ред.). М.: тип. А. И. Снегиревой, 1903.
- Поппэ А. Студиты на Руси: истоки и начальная история Киево-Печерского монастыря. *Ruthenica Supplementum* 3. Київ: Laurus, 2011.
- Прокофьев Н. И. Хождение Агрения в Палестину: текст и археографические примечания // Литература Древней Руси. Сборник трудов Московского государственного педагогического института 1. 1975. С. 136–151.
- Прокофьев Н. И. Хождение Зосимы в Царьград, Афон и Палестину: текст и археографическое вступление // Вопросы русской литературы. Ученые записки МГПИ им. В. И. Ленина 435. 1971. С. 12–42.
- Пятницкий Ю. А. Кипрская икона «Святой Мамант» // Сообщения Государственного Эрмитажа. Вып. 56. СПб.: Изд-во Гос. Эрмитажа, 1995. С. 56–58.
- Савваитов П. И. Путешествие новгородского архиепископа Антония в Царьград в конце XII столетия. СПб.: тип. Археогр. комис., 1872.
- Сарафанова Н. С. Произведения древнерусской письменности в сочинениях Аввакума // Труды Отдела древнерусской литературы. 18. 1962. С. 329–340.
- Сводный иконописный подлинник XVIII века по списку Г. Филимонова. М.: О-во древнерус. искусства, 1874.
- Сергий (Спаский), архиепископ. Полный месяцеслов Востока. Т. 1: Восточная агиология. М: ЦНЦ «Православная Энциклопедия», Православный паломник, 1997а.
- Сергий (Спаский), архиепископ. Полный месяцеслов Востока. Т. 2: Святой Восток. Ч. 1. М: ЦНЦ «Православная Энциклопедия», Православный паломник, 1997б.
- Скабаланович М. Н. Толковый Типикон: Объяснительное издание Типикона с историческим введением. Вып. 1–3. М.: Паломник, 1995.
- Строгановский иконописный лицевой подлинник (конца XVI и начала XVII столетий). М.: изд. лит. при Худож.-пром. музее, 1869.
- Турилов А. А. К истории Стишного Пролога на Руси // Древняя Русь: вопросы медиевистики. 1. 2006. С. 70–75.
- Успенский Ф. И. Типик монастыря св. Маманта в Константинополе // Летопись Историко-филологического общества при Императорском Новороссийском университете. Т. 2. Византийское отделение. Ч. 1. 1892. С. 25–84.
- Филатов В. В. Особенности иконографии фресок Андрея Рублева в соборе Успения на Городке в Звенигороде // Искусство Древней Руси. Проблемы иконографии. Сборник научных трудов. А. В. Рындина, А. Л. Баталов (ред.-сост.). М.: НИИ теории и истории изобразит. искусств, 1994. С. 5–22.
- Хождение священноинока Варсонофия ко святому граду Иерусалиму в 1456 и 1461–1462 гг. // Православный Палестинский сборник. 15: 3. 1896.
- Хохлова И. Л. Иконы «романовских писем» – феномен старообрядческого искусства Ярославской провинции XVIII–XIX вв. Автореф. дисс. канд. искусствоведения. СПб.: [ГАИЖСА РАХ], 2014.
- Царевская Т. Ю. Фрески церкви Благовещения на Мячине (в «Арках»). Новгород; СПб.: Дмитрий Буланин, 1999.
- Царевская Т. Ю. Роспись церкви Феодора Стратилата на ручью в Новгороде и ее место в искусстве Византии и Руси второй половины XIV века. М.: Северный паломник, 2007.
- Чернов А. Вещий Олег: крещение и гибель // *Actes testantibus*. Юбилейний збірник на пошану Леонтія Войтовича. М. Литвин (відп. ред.). Україна: культурна спадщина, національна свідомість, державність 20. Львів: Інститут українознавства ім. І. Крип'якевича НАН України, 2011. С. 699–726.
- Чешмеджиев Д., Польшванний Д. Евфимий // Православная энциклопедия. Т. 17: Евангелическая церковь чешских братьев – Египет. Алексей (Ридигер), патриарх (ред.). М: ЦНЦ «Православная энциклопедия», 2008. С. 374–376.
- Чистякова М. В. О редакциях церковнославянского Пролога // *Slavistica Vilnensis*. 58 (2). 2013. С. 35–58.
- Чубинашвили Г. Н. Грузинское чеканное искусство: исследование по истории грузинского средневекового искусства. Т. 1–2. Тбилиси: Сабчота Сакартвело, 1959.
- Щавелев А. С. «Недѣля» вместо «индикта» в дате договора Византии и Руси 911 г. // Восточная Европа в древности

и средневековье: письменность как элемент государственной инфраструктуры. XXVIII Чтения памяти чл.-кор. АН СССР В. Т. Пашуто. Москва, 20–22 апреля 2016 г. Материалы конференции. Е. А. Мельникова (отв. ред.). М.: ИВИ РАН, 2016. С. 315–322.

*Balicka-Witakowska E.* Mamas: A Cappadocian Saint in Ethiopian Tradition // *Leimon: Studies Presented to Lennart Rydén on His Sixty-Fifth Birthday*. O. Rosenqvist (ed.). *Studia Byzantina Upsaliensia* 6. Uppsala: Univ., 1996. P. 211–256.

*Bardill J.* Brickstamps of Constantinople. Oxford: Oxford University Press, 2004. 2 vols.

*Berger A.* Die alten Viten des heiligen Mamas von Kaisareia: mit einer Edition der Vita BHG 1019 // *Analecta Bollandiana*. 120. 2002. S. 241–310.

*Berger A., Younansardaroud H.* Die griechische Vita des Hlg. Mamas von Kaisareia und ihre syrischen Versionen. Aachen: Shaker Verlag, 2003.

The canopy of heaven: the ciborium in the Church of St Mamas, Morphou. M. Jones, A. Milward Jones (eds.). Cyprus: Supporting Activities that Value the Environment, 2010.

*Coulon A.* À propos d'une relique de Saint Mammès // *Analecta Bollandiana*. 46 (1–2). 1928. P. 78–80.

*Durand J.* Les reliques de Saint-Mammès au trésor de la cathédrale de Langres // *Travaux et mémoires*. 14: *Mélanges Gilbert Dagron*, 2002. P. 181–200.

*Janin R.* La géographie ecclésiastique de l'Empire byzantin. Première partie: Le siège de Constantinople et le Patriarcat oecuménique. T. III: Les églises et les monastères. Paris: Institut français d'études byzantines, 1969.

Ioannis Scylitzae Synopsis historiarum. I. Thurn (rec.). Series Berolinensis. *Corpus Fontium Historiae Byzantinae* 5. Berolini; Novi Eboraci: W. de Gruyter, 1973.

*Ivanov S.* Religious missions // *The Cambridge History of the Byzantine Empire*, c. 500–1492. J. Shepard (ed.). Cambridge: Cambridge University Press, 2008. P. 305–332.

*Kroll H.* Byzantinischer Roggen von Agios Mamas, Chalkidike // *Byzantinische Zeitschrift*. 92. 1999. S. 474–478.

*Loiseau M., Decock L.* Introduction aux analyses monumentales de l'église Saint-Mamas d'Agios Sozomenos et du manoir royal de Potamia // *Bulletin de Correspondance hellénique*. 126. 2003. P. 598–614.

*Μαραβά-Χατζηνικολάου Α.* Ο Άγιος Μάμας. Αθήνα: Κέντρο Μικρασιατικών Σπουδών, 1995 (1-ε изд., 1953).

*Millingen, van, A.* Byzantine Constantinople: The Walls of the City and Adjoining Historical Sites. London: S. n., 1899.

*Musin A.* Byzantin reliquarie crosses in the formation of medieval Christian culture in Europe // *Rome, Constantinople and Newly-Converted Europe. Archaeological and Historical Evidence*. M. Salamon, M. Wołoszyn, A. Musin, P. Špehar, M. Hardt, M. P. Kruk, A. Sulikowska-Gąska (eds.). Vol. 2. *U źródeł Europy Środkowo-wschodniej / Frühzeit Ostmitteleuropas* 1. 2. Kraków; Leipzig; Rzeszów; Warszawa: PAU, GWZO, IAUR, IAE PAN, 2012. P. 61–94.

*Pargoire J.* Saint-Mamas, le quartier russe à Constantinople // *Échos d'Orient*. 11 (71). 1908. P. 203–210.

The Russian Primary Chronicle: Laurentian Text. S. H. Cross, O. P. Sherbowitz-Wetzor (eds., trans.). *Harvard studies and notes in Philology and literature* 12. Cambridge (Mass.), 1930.

*Salamon M.* Byzantine Missionary Policy. Did It Exist? // *Rome, Constantinople and Newly-Converted Europe. Archaeological and Historical Evidence*. M. Salamon, M. Wołoszyn, A. Musin, P. Špehar, M. Hardt, M. P. Kruk, A. Sulikowska-Gąska (eds.). Vol. 1. *U źródeł Europy Środkowo-wschodniej / Frühzeit Ostmitteleuropas* 1. 1. Kraków; Leipzig; Rzeszów; Warszawa: PAU, GWZO, IAUR, IAE PAN, 2012. P. 43–53.

*Seibt W.* Der heilige Mamas auf einem koptischen Stoff des kunsthistorischen Museums? // *Jahrbuch der kunsthistorischen Sammlungen in Wien*. 87: 3. 1991. S. 43–49.

*Spatharakis I., Brink, van den, A. A. T., Verweij A.* A cycle of St. Mamas in a Cretan church // *Jahrbuch der Österreichischen Byzantinistik*. 53. 2003. S. 229–238.

*Stanisławski B., Aydingün S., Öñiz H.* Koncepcja projektu badawczego: Stambuł / Konstantynopol-Kucukcekmece – port docelowy szlaku od wargów do Greków. Ośrodek bizantynizacji Rusów. Wrocław; Kocaeli; Konya: IAE PAN, 2015.

Stories from the Hidden Harbor: Shipwrecks of Yenikapı. Z. Kızıltan, G. Baran Çelik (eds.). Istanbul: Istanbul Archaeological Museums Press, 2013.

*Thomas J. P.* Documentary Evidence from the Byzantine Monastic Typika for the History of the Evergetis Reform Movement // *The Theotokos Evergetis and Eleventh Century Monasticism: Papers of the Third Belfast Byzantine International Colloquium*, 1–4 May 1992. M. E. Mullett, A. Kirby (eds.). *Belfast Byzantine texts and translations* 6. 1. Belfast: Belfast Byzantine Enterprises, 1994. P. 246–273.

*Toksoy A.* Yenikapı'da inanç // *Gün Işığında İstanbul'un 8000 Yılı: Marmaray, Metro, Sultanahmet Kazıları*. A. Karamani Pekin (ed.). Istanbul: Vehbi Koç Vakfı yayını, 2007. S. 230–235.

Treasures of the Georgian National Museum. [Catalogue]. Z. Skhirtladze (ed.). Tbilisi: Ceazanne, 2012.

Typikon of Athanasios Philanthropenos for the Monastery of St. Mamas in Constantinople // *Byzantine Monastic Foundation Documents: A Complete Translation of the Surviving Founders' Typika and Testaments*. J. Thomas, A. Constantinides Hero (eds.). *Dumbarton Oaks Research Library and Collection* 35. Washington, D. C.: Dumbarton Oaks Research Library and Collection, 2000. P. 973–1041.

*Vauthier E.* Saint-Mammès, patron de la cathédrale de Langres et du diocèse de Langres: histoire, culte, légende, iconographie. Langres: D. Guéniot, Association de sauvegarde de l'art sacré en Haute-Marne, 1994.

The Veneration of Saint Mamas in the Mediterranean: a traveller, border defender Saint. [Catalogue of exhibition, 19 October 2013 – 19 January 2014]. Museum of Byzantine Culture, Thessaloniki. A. Tsilipakou (ed.). Thessaloniki: S. n., 2013.

*Viard G.* La cathédrale Saint-Mammès de Langres: histoire, architecture, décor. Langres: D. Guéniot, 1994.

*Wortley J., Zuckerman C.* The Relics of our Lord's Passion in the Russian Primary Chronicle // *Византийский временник*. 63 (88). 2004. С. 67–75.

## ДАВНЬОРУСЬКА МЕТАЛОПЛАСТИКА ІЗ ФОНДОВОЇ КОЛЕКЦІЇ НАЦІОНАЛЬНОГО КИЄВО-ПЕЧЕРСЬКОГО ІСТОРИКО-КУЛЬТУРНОГО ЗАПОВІДНИКА

ГРУПА ЗБЕРІГАННЯ «МЕТАЛ» колекції фондів Національного Києво-Печерського історико-культурного заповідника (далі – НКПКЗ) налічує більше 11 тисяч інвентарних номерів. До давньоруської металопластики можна віднести лише 22 одиниці (менше половини відсотка), що не применшує їх наукової значущості. Серед них виділяється так званий «хрест Марка Печерника» (КПЛ-М-9595) – міднолитий з черневими та інкрустованими зображеннями хрест, який Г. Ф. Корзухіна, на відміну від енколпіїв, визначала як «могильно-хранительный» (Корзухіна 2003. С. 32). Він давно привернув до себе увагу дослідників, ставши предметом окремого вивчення (Пуцко 1987. С. 217–230). Але на думку науковців, виріб, хоч і датується XI ст., належить до пам'яток константинопольської металопластики (Пуцко 1987. С. 228; Пескова 2003. С. 49), на відміну від шести бронзових енколпіїв давньоруського походження. Зображення і частково описи в каталогах декількох виставок заповідника, де останні були представлені, не уникли помилок і плутанини. Крім того, в інвентарних картках на ці предмети, складених у 1981–1984 рр., як період їх створення фігурує XV–XVII ст., а місцем виробництва вказана Росія. Спеціальних робіт, присвячених лаврським енколпіонам, обмаль (Мишнева 1993. С. 104–108; Мишнева 1995. С. 341–343), а з часу виходу останньої пройшло більше 20 років. Враховуючи, що джерельна та історіографічна база на сьогодні значно розширилася, ми вважаємо за потрібне ще раз звернутися до цієї проблематики, доповнивши і уточнивши атрибуцію цих хрестів-релікваріїв.

Бібліографія енколпіїв достатньо обширна, але всі сучасні дослідники сходяться на необхідності їх комплексного вивчення, включаючи мистецтвознавчій, морфологічний та хіміко-технологічний аналізи. Як показали дослідження хімічного складу подібних виробів на прикладі збірки енколпіїв з археологічного зібрання Державного історичного музею в Москві (далі – ДІМ), вони виготовлялися з різних за своїм складом багатокомпонентних сплавів на основі міді. Половина колекції ДІМ відлита з олов'яно-свинцевої бронзи, яка добре заповнює

складні форми, а наявність свинцю забезпечує щільність відливок (Асташова, Сарачева 2010. С. 324). На жаль, хіміко-технологічний аналіз лаврських хрестів не проводився.

У фондову колекцію Києво-Печерського заповідника п'ять енколпіїв перейшли, вірогідно, з Музею культів та побуту, який функціонував на території Лаври у 1923–1927 рр. (Ковалева 2006. С. 13). До того частина експонатів зберігалася у Церковно-археологічному музеї (далі – ЦАМ) при Київській Духовній Академії. У свій час його завідувач М. І. Петров зазначав, що там було зібрано не менше 40 енколпіїв, майже всі з колекції М. О. Леопардова, з яких ним було опубліковано лише 12 (Петров 1897а. С. 72). О. І. Мішнева припускала походження всіх енколпіїв з колекції ЦАМу (Мишнева 1993. С. 105; Мишнева 1995. С. 342), але зараз можна говорити про три екземпляри, що належали до цього зібрання і потрапили туди у складі колекції статського радника у відставці М. О. Леопардова, подарованої ним музею у 1894–1895 рр. (Петров 1897б. С. 238). Це знахідка 1890 р. з Княжої гори (КПЛ-М-6869); хрест, що трапився у 1893 р. поблизу м. Пскова (КПЛ-М-6867) (Петров 1897. С. 251); та енколпіїв, належність якого до колекції ЦАМу виявлено за старою обліково-фондовою документацією НКПКЗ (КПЛ-М-6870) (Каталог... 2002. С. 24).

Ще один екземпляр з Полтавської губернії передав на зберігання Д. А. Синицький (КПЛ-М-10604), походження іншого (КПЛ-М-6866) невідоме. Всі наведені предмети під час Другої світової війни перебували в евакуації і були повернуті до музею у 1947 р. Вони достатньо сильно потерті, частково патиновані, шарніри у більшості зламані.

Єдиний екземпляр, що походить з археологічних досліджень, був знайдений в руїнах Успенського собору в 1962–1963 рр. (КПЛ-М-3610). Потертий окислений хрест розмірами разом з граненим сплюсненим «оголів'ям» 10,5×7 см за класифікацією А. А. Пескової належить до II групи (давньоруські енколпіїв з високим рельєфом та вільною компоновкою зображень); підгрупи II 1 (композиційно-іконографічний



Рис. 1. Енколпіони з високим рельєфом і рельєфно-черневої групи з фондів НКШКЗ:  
1 – енколпіон з високим рельєфом (КПЛ-М-3610); 2 – енколпіон рельєфно-черневої групи (КПЛ-М-6867)

тип Розп'яття і трьох святих у медальйонах – Одигітрія у повний зріст і три святих у медальйонах, із заокругленими кінцями, середній), варіанту II (Пескова 2003. С. 60). Цей варіант характеризується, крім іншого, композицією Розп'яття без виділення Хресного дерева, тільки з позначенням підніжжя і зголов'я, на нижньому рамені праворуч від Христа звичайно вміщено слово ОАГНОС (Пескова 2003. С. 60). На нашому екземплярі там вгадується, можливо, тільки літера А, нижче виріб ушкоджений (рис. 1: 1; 4: 1). Над головою Христа згодом проступає напис ІС ХС. У правому медальйоні – погруддя скорботного Іоанна Предтечі, у лівому – скорботної Богоматері, нагорі – св. Миколая (а не Саваофа) (Мішнєва 1995. С. 342). На зворотньому боці присутнє зображення Богоматері з немовлям, доповнене медальйонами святих з довгими бородами і вусами. За відомими аналогіями, по боках можуть бути вміщені погруддя святих апостолів Петра і Павла, хоча точно встановити іконографію всієї композиції поки що не видається можливим (Пескова 2003. С. 61).

Подібні енколпіони, хоча і формуються на основі I варіанту цієї ж підгрупи, в яких ще відчутний органічний зв'язок із візантійською культовою пластикою, на відміну від них є самобутніми давньоруськими виробами. Це підтверджується і тим, що саме до такого композиційно-іконографічного типу відноситься Куп'ятицький хрест, пов'язаний з легендарним явлінням 1182 р. чудотворного образу Богоматері на стулці енколпіона в с. Куп'ятичі Пінського уїзду Мінської губернії (Петров 1897а. С. 71–73). Тому цей варіант датується початком XII ст., а час його найбільшого розповсюдження, можливо, остання чверть цього століття (Пескова 2003. С. 61). Лаврський енколпійон теж був відлитий по моделі поч. XII ст., хоча «оглавіє», на думку А. А. Пескової, більш пізніе – не раніше XIV ст. (Пескова 2003. С. 67).

Інші п'ять екземплярів із фондів НКПКЗ належать до III групи, рельєфно-черневої (або рельєфно-графічної), яка включає в себе вироби, що поєднують центральні рельєфні зображення з площинними, виконаними заглибленими лініями на бокових раменах. До першого варіанту підгрупи III 1 (композиційно-іконографічний тип Розп'яття, передстоячі Богоматір та Іоанн Богослов, св. Георгій – Богоматір Одигітрія, апостоли Петро і Павло, св. Миколай, із заокругленими кінцями, великі) відноситься енколпійон розмірами 10×6,8 см (КПЛ-М-6867), відлитий за моделлю XII ст. (Пескова

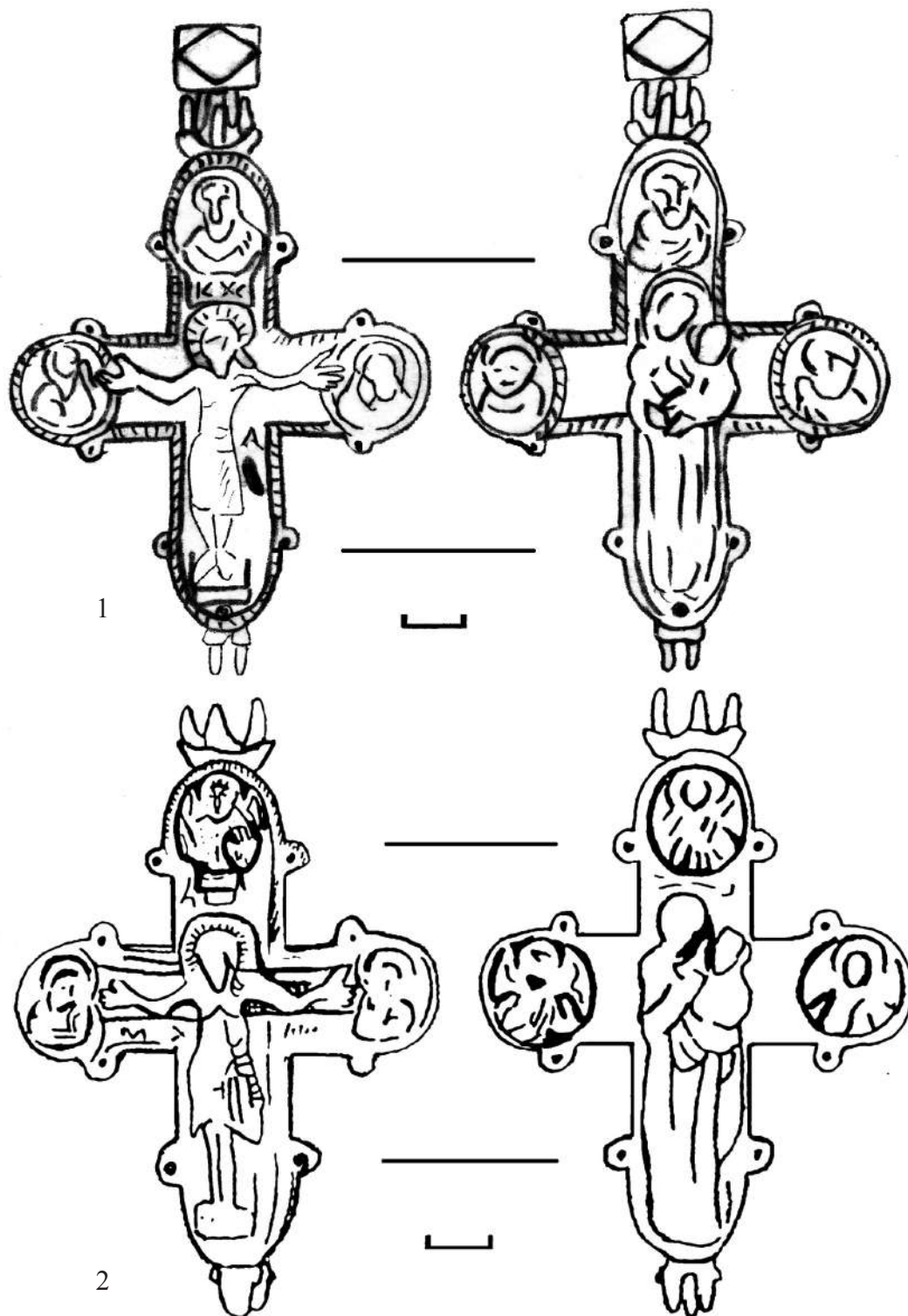
2003. С. 101–102, 108) (рис. 1: 2; 4: 2). У його описі раніше замість відповідних святих фігурували бог Саваоф і ангели (Мішнєва 1993. С. 106; Мішнєва 1995. С. 343). Можливо, така інтерпретація пов'язана із значною потертістю виробу, адже постаті у медальйонах ледь проглядаються і визначаються лише за численими аналогіями, позаяк іконографія цього варіанту стала та одноманітна (Пескова 2003. С. 102–110).

Два наступні хрести представляють другий варіант підгрупи III 1 (тип Розп'яття, передстоячі Богоматір та Іоанн Богослов, св. Георгій – Хрест і чотири медальйони зі святими або написами; із заокругленими кінцями; середні). Вони малочисельні і не складають самостійного типу, а є, на думку А. А. Пескової, випадковим комбінуванням стулки з рельєфно-черневими зображеннями Розп'яття зі святими і стулки з черневими зображеннями восьмикінцевого хреста і чотирьох медальйонів із, вірогідно, євангелістами (Пескова 2003. С. 110).

На лицевій стулці енколпіону розмірами 9,7×6,7 см (КПЛ-М-6869) погано збереглися черневі погруддя предстоячих та св. Георгія нагорі, зображення якого ушкоджене наскрізним (через обидві стулки) отвором (рис. 2: 1; 4: 3). Можливо, з часом цей енколпійон носили як простий нагрудний хрест, або підвішували до процесійного. На зворотньому боці проглядаються хрест і святи в чотирьох медальйонах. Наводячи цей екземпляр, А. А. Пескова ототожнює його із знайденим у 1890 р. енколпіоном з с. Пекарі (Княжа Гора) Київської губернії, опублікованим в свій час М. І. Петровим (Петров 1915. С. XVI: 8–9; Петров 1897б. С. 250), але зауважує, що на ньому немає зображення на верхньому рамені (Пескова 2003. С. 110). Насправді, воно просто не проглядалося через поганий стан збереженості виробу. Після проведених у 2001 р. реставраційних робіт лик св. Георгія частково проступив у верхньому медальйоні.

До цього ж варіанту з аналогічною композиційно-іконографічною схемою належить і енколпійон з біко-нічним оглавієм розмірами 12×6,7 см (КПЛ-М-6870), на бокових раменах лицевої стулки якого проступають літери, які, однак не складаються у напис (рис. 2: 2; 4: 4).

Два найменші енколпіони вписуються в іконографічний тип четвертого варіанту підгрупи III 2 (Розп'яття з передстоячими – Хрест і літери у чотирьох медальйонах, із заокругленими кінцями, малі, комбіновані) (Пескова 2003. С. 127). Краще



Рис. 2. Енколпіони рельєфно-черневої групи з фондів НКПКЗ:  
1 – КПЛ-М-6869; 2 – КПЛ-М-6870



Рис. 3. Енколпіони рельєфно-черневої групи з фондів НКПКЗ:  
1 – КПЛ-М-6866; 2 – КПЛ-М-10604

зберігся екземпляр розмірами 7×5 см (КПЛ-М-6866) із Розп'яттям на добре виділеному хресному дереві (Пескова 2003. С. 131) (рис. 3: 1; 4: 5). Його супроводжують черневі зображення хреста на верхньому рамені і передстоячі по боках Богоматір та Іоанн Богослов. На звороті – зображення восьмиконечного Хреста із сьйвом і чіткими написами у медальйонах: ІС ХС на вертикальному рамені, НІ КА – на горизонтальному, хоча А. А. Пескова пише про «неясні» зображення на кінцях гілок (Пескова 2003. С. 131). Інший енколпійон (КПЛ-М-10604) розмірами 7,2×4 см не відрізняється за іконографією, але настільки потертий, що на лицевій стулці фігури лише вгадуються, а на відполірованому від довгого використання зворотньому боці проглядаються тільки контури хреста. Збереглося восьмигранне оглав'є (рис. 3: 2; 4: 6). Датуються подібні вироби звичайно II пол. XII – I пол. XIII ст. (Пескова 2003. С. 110).

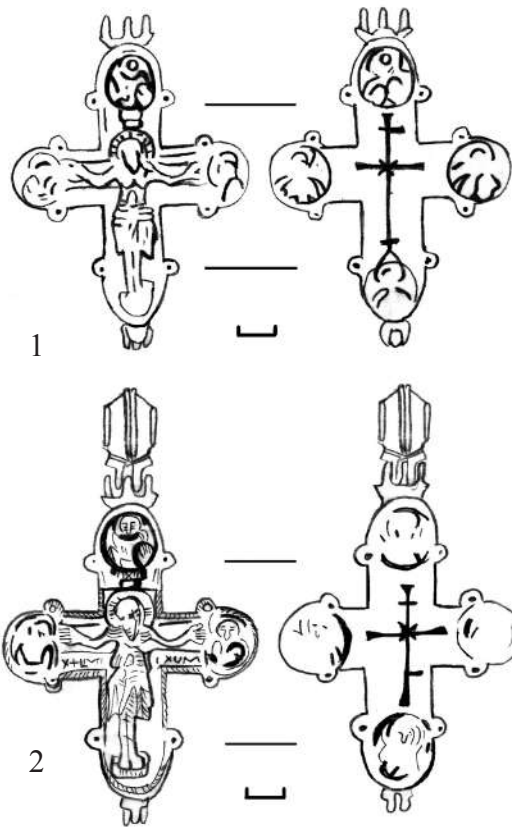
Щодо генези та хронології групи рельєфно-черневих енколпійонів, у науковій літературі закріпилася думка, в свій час висунута Г. Ф. Корзухіною.

Вона вважала, що такі хрести є похідними від енколпійонів з високим рельєфом, з рамен яких сплюювалися рельєфні зображення, після чого стулки відтискувалися у глині. В отриманій у такий спосіб формі відливалася воскова модель, на яку наносилися заглиблення під чернь (Корзухина 2003. С. 19). Представлена схема виробництва давала підстави говорити про більш пізній час побутування енколпійонів з черневими зображеннями. Але, як показали сучасні дослідження, виготовлення моделей стулок з багатьма рельєфними зображеннями чи тільки з центральною фігурою, з технологічної точки зору не має жодних відмінностей. Тому на сьогодні не можна напевно стверджувати наступність одного типу від іншого, тим більше, що у візантійській традиції, яку наслідувала давньоруська, крім черневих і гравійованих зразків, присутні і рельєфні вироби (Асташова, Сарачева 2010. С. 321). Судячи із значної зношеності, більшої заглаженості зворотньої стулки, такі хрести були важливими і дорогими речами особистого благочестя і використовувалися не одне

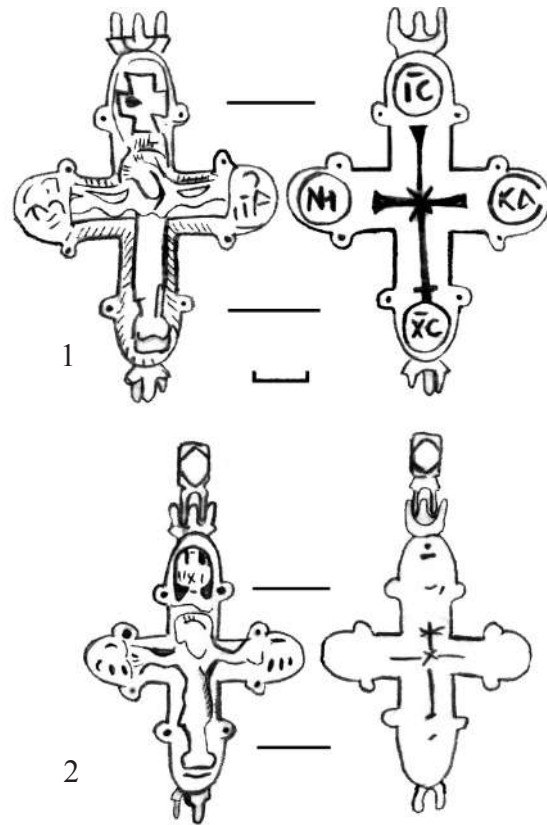

Рис. 4. Давньоруські хрести-енколпіони з фондів НКПКЗ: 1 – КПЛ-М-3610; 2 – КПЛ-М-6867; 3 – КПЛ-М-6869; 4 – КПЛ-М-6870; 5 – КПЛ-М-6866; 6 – КПЛ-М-10604

покоління, їх зберігали як сімейну реліквію, передаючи у спадок.

Крім еноклпіїнів, відомими екземплярами колекції металопластики з фондів заповідника є дві парні карбовані мідні хрестоподібні нашивки (розмірами 7,5×6,5 та 7,5×7 см) з виємчатою емаллю

(КПЛ-М-9543/1-2), знайдені у заглибленні стіни під час ремонту Троїцької надбрамної церкви у 1881 р. Знаходилися в колекції ЦАМу, з 1922 р. – в Музеї культур та побуту, згодом перейшли до зібрання Києво-Печерського заповідника. Вони часто пов'язувалися з іменем князя-ченця Миколи

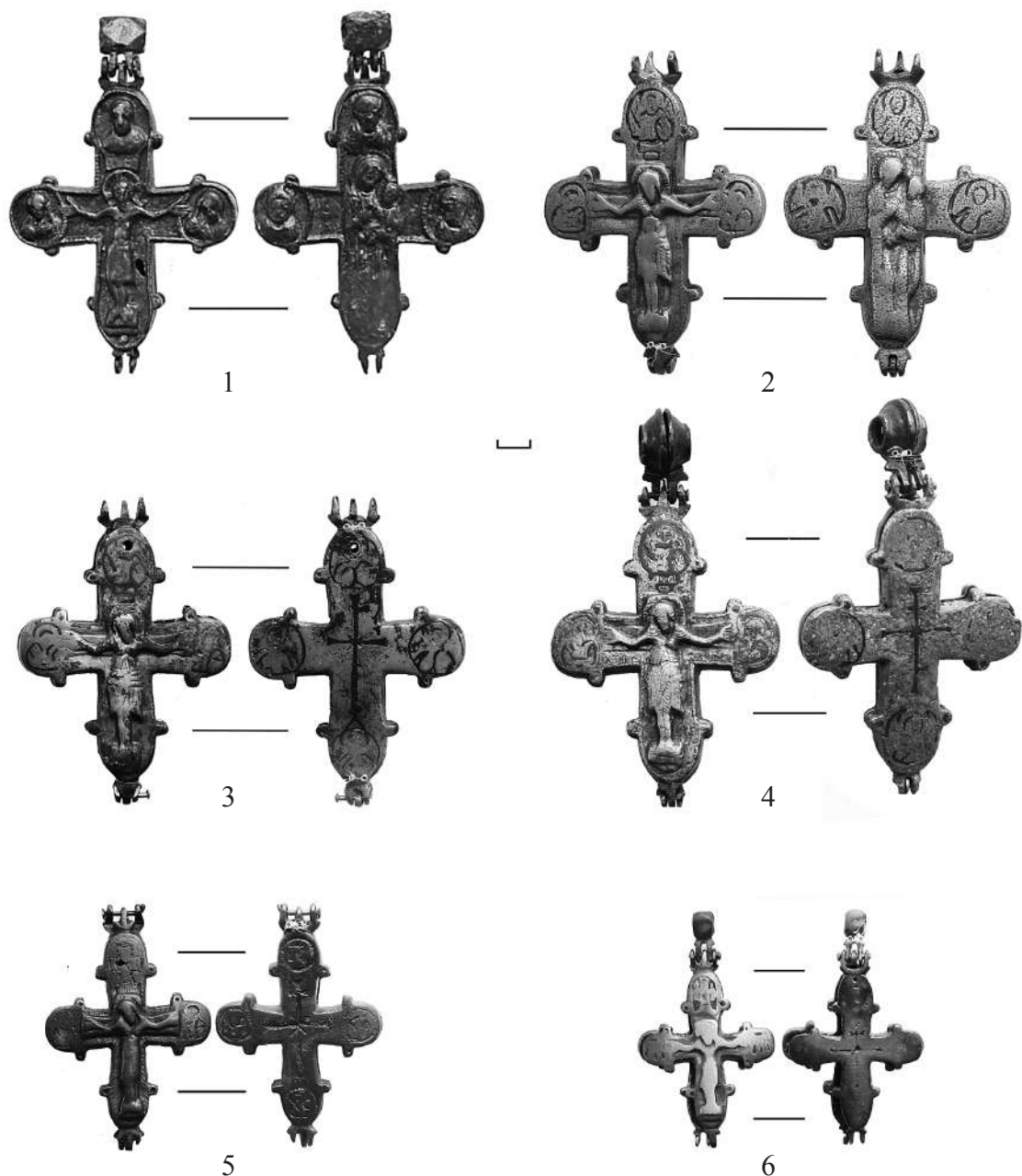
Святоші та інтерпретувалися як хрести візантійського чи киево-руського виробництва (Візантія і Київська Русь 1997. С. 52). Але, як доводить у своїх дослідженнях М. В. Ткаченко, ці накладні декоративні пластини з аналогічним (одностороннім) декором з християнською символікою, найвірогідніше, треба розглядати як мистецькі твори київського походження, що прикрашали культові речі, і віднести їх до кінця XII ст. (Ткаченко 2008. С. 25). У разі прикріплення мідних пластин до дощечок, які свого часу нашивалися біля плечей на митрополичу чи єпископську мантию, їх можна вважати частиною облачення вищих церковних ієрархів (Ткаченко 2008. С. 23).

Інші артефакти, в основному, представлені ювелірними виробами з бронзи і срібла. Це кручена з прямокутного, звуженого до кінців, пруту шийна гривна розмірами 15×13,3 см, що завершується петлями (КПЛ-М-10522). Два кручених з двох дротів браслети (6,5×6 см) з плоскими кінцями у вигляді лопаточок (КПЛ-М-10519, 10520), в одного з них прикрашених черню та геометричним орнаментом. Три персня, щитки двох з вставками з безколірного (КПЛ-М-10524) та синього (КПЛ-М-10525)

скла, на фігурний восьмикутний щиток третього (КПЛ-М-10531) нанесений гравірований геометричний орнамент зі слідами черні. Наступне кільце (КПЛ-М-10523), скручене з двох дротів з плоскими кінцями, що заходять один за одний, подібне до браслетів, але менше за розміром (2,5×2,1 см). Найбільше прикрас голови – п'ять срібних скроневих кілець «київського типу» (КПЛ-М-10526-10530) та фрагмент рясен (КПЛ-М-10532). Останій розмірами 5,5×2,5×0,5 см, складається з восьми лоточків і деформованої круглої гладкої намистини. Верхня частина лоточків опукла зі складнопрофільованим тисненням, дно – плоске і гладке, упоперек лоточка – три наскрізних отвори для нанизання. Okремо треба згадати про срібну монетну гривну київського типу малої ваги у вигляді зливку шестикутної форми розмірами 7,8×4 см (КПЛ-М-10521).

Більшість вищезгаданих предметів відреставровано і є окрасою експозиції Музею історії Києво-Печерської Лаври. Загалом, давньоруська металопластика з фондової збірки НКПІКЗ залишається недостатньо вивченою, її науковий потенціал ще не вичерпаний, що відкриває широкі можливості перед дослідниками відповідної проблематики.

#### БІБЛІОГРАФІЯ

*Асташова Н. И., Сарачева Т. Г.* Химико-технологическое изучение древнерусских рельефных энколпионов из археологического собрания Государственного Исторического музея // Славяно-русское ювелирное дело и его истоки. Материалы Международной научной конференции, посвященной 100-летию со дня рождения Г. Ф. Корзухиной, Санкт-Петербург, 10–16 апреля 2006 г. А. А. Пескова, О. А. Щеглова, А. Е. Мусин (ред.-сост). СПб.: Нестор-История, 2010. С. 317–329.

Візантія і Київська Русь. Каталог виставки. Київ. Національний Києво-Печерський історико-культурний заповідник, 22 серпня – 22 жовтня 1997 р. Б. і. (ред.). Київ: ВГЛ «Абрис», 1997.

Каталог збережених пам'яток Київського Церковно-археологічного музею 1872–1922 рр. Колектив авторів. Київ: [Нац. Києво-Печер. іст.-культ. Заповідник], 2002.

*Ковалева Л. І.* Зміна назв НКПІКЗ за 80 років існування // Лаврський альманах. Вип. 15. Спецвип. 6. 2006. С. 13–20.

*Корзухина Г. Ф.* Памятники домонгольского медного литья // *Корзухина Г. Ф., Пескова А. А.* Древнерусские энколпионы. Нагрудные кресты-реликварии XI–XIII вв. Труды Института истории материальной культуры РАН 7. СПб.: Петербургское Востоковедение, 2003. С. 8–39.

*Мишинева О. І.* Давньоруські хрести-енколпіони в зібранні Києво-Печерського заповідника // *Хозяйство древнего населения Украины. Ремесла и промыслы древнего населения Украины.* Ю. Д. Кибальник (ред.). Ч. 2. Київ: Б. и., 1995. С. 341–343.

*Мишинева Е. И.* Произведения мелкой меднолитой пластики Киево-Печерского музея-заповедника // Русское медное литье: сборник статей. Вып. 1. С. В. Гнупова (ред.). М.: Сол Систем, 1993. С. 104–108.

*Пескова А. А.* Каталог энколпионов Древней Руси // *Корзухина Г. Ф., Пескова А. А.* Древнерусские энколпионы. Нагрудные кресты-реликварии XI–XIII вв. Труды Института истории материальной культуры РАН 7. СПб.: Петербургское Востоковедение, 2003. С. 40–432.

*Петров Н. И.* Купятницкая икона Богородицы в связи с древнерусскими энколпионами // Труды IX Археологического съезда в Вильне. 1893 г. П. С. Уварова, С. С. Слуцкий (ред.). М.: Б. и., 1897а. С. 71–78.

*Петров Н. И.* Указатель Церковно-археологического музея при Киевской духовной академии. Киев: тип. Имп. ун-та св. Владимира, 1897б.

*Петров Н. И.* Альбом достопримечательностей церковно-археологического музея при Императорской Киевской духовной академии. Вып. IV–V. Киев: тип. С. В. Кульженко, 1915.

*Пуцко В. Г.* Крест Марка Пещерника // Советская археология. 1. 1987. С. 217–230.

*Ткаченко М. В.* Дві давньоруські пам'ятки, знайдені у 1881 році в Києво-Печерській лаврі // Лаврський альманах. 20. 2008. С. 18–25.



*В. А. Назаренко*

## ШАХНОВСКИЙ ТРИЛЛЕР (О РАСКОПКАХ НА ВОРОНЬЕЙ РЕКЕ В ПРИЛАДОЖЬЕ)

### ОБ АННУШКЕ

Среди понятного множества знакомств первых университетских лет, сохраненных моей памятью, нет встречи с Анной Анисимовной Песковой, с Анной Песковой. Кстати, не помню, чтобы я когда-нибудь, тогда или позже, называл ее Аней. Самый ранний ее зрительный образ у меня определенно и прочно связан с Гнездово 1968 года. С раскопом на берегу речки Свинец, где я и сейчас ясно вижу не какую-то неизвестную девушку, а давно уже мне знакомую Анну. Она занята расчисткой, сидит на корточках с ножом в руке, в мужской рубашке с аккуратно закатанными рукавами, с двумя, без всякого женского кокетства, а так, чтобы легче дышалось, расстегнутыми верхними пуговками, конечно же, в косынке, низко надвинутой на лоб. Она поднимает голову, чтобы посмотреть, кто подошел, виден ее подбородок и самый кончик носа, лица не вижу... Но я ведь его знаю – это лицо, спокойное, всегда серьезно-доброжелательное, готовое разделить и озабоченность, и веселость, иногда немного недоумевающее, заметно реже и по всегда понятным причинам чуть раздраженное и непременно соучастствующее... И так всю мою жизнь.

И не надо пытаться найти начало того, что самой памятью воспринимается как бывшее всегда, а потому и нет в ней сцены знакомства. Вспоминаются только эпизоды, в которых сменяются места действия, цвет и покрой рубашек, исчезает вдруг косынка, а иногда распускаются волосы. Нечасто, когда вокруг только свои – Олег, Лева... Аннушка сама дополнит список, надеюсь, что и для меня в нем есть место.

В заключение – эпизод, один из самых ранних, то же Гнездово, тот же год, несколькими днями раньше. Мы, то есть Василий Булкин и я, приехали в самом начале июля в уже работающую какое-то время экспедицию. Василий в ней старожил – второй сезон, для него, вообще, Гнездовский курганный могильник – главная тема. Я новичок, в Гнездово впервые, но кое-что помню со времен «Норманнской баталии». Идем в Лесную группу, на ее окраину рядом с Большим городищем. Здесь сохранилось несколько насыпей с плоскими вершинами. В них,

как нам тогда думалось, тысячу лет назад закончился «Восточный путь» для некоторых выходцев из Скандинавии. Место подходящее. Достая припасенную еще в Питере, надо заметить, не без усилий мною сохраненную бутылку «Рябины на коньяке». Возникает маленькая заминка – забыли «стаканЫ».

Ну да ничего, не привыкать. Пьем «За удачу! За тех, кто в поле! И чтоб не разучиться!». Из «ствола, на троих», третья – Анна Анисимовна Пескова, наверное, без косынки.

Без малого десять лет спустя.



И не разучились. 1977 год, Русский Север, Корбала.  
За Ее и Наше Здоровье!

*Мюнхен, Германия, 2016 г.*

*Прискакали – гляжу – пред очами нерайское что-то.  
Неродящий пустырь и сплошное ничто – беспредел.  
И среди ничего возвышались литые ворота...*

В. С. Высоцкий

«В лето 6672 (1164). Приидоша свея под Ладогу, и пожгоша ладожане хоромы своя, а сами затворишася в городе с посадником своимъ Нежатою, а по князя послаша и по новгородци. Они же приступиша под город въ день суботный и не успеха ничтоже граду, но большую рану въсприаша; и отступиша в реку Воронаи. Въ 5 же день потомъ приспе князь с новгородци и посадникомъ Захарьею...; и победиша Божию помощью, овы иссекоша, а другыя изимаша: и пришли бяху в 55 шнекъ, и изымаша 43 шнеке; а мало их убежаша, и те язвени» (Новгородская первая летопись... 1950. С. 218–219).

Эта замечательная победа, понятное дело, не могла остаться незамеченной русскими историками и археологами. Летописная «Воронаи», по видимому «Воронья», всеми единодушно была отождествлена с небольшой, впадающей в Ладожское озеро между Сясю и Свирью речкой Воронегой. Уже в конце 70-х – начале 80-х гг. XIX в. ее берега посетили сначала Д. Европеус, а следом за ним Н. Е. Бранденбург. В 4 км от устья вверх по течению реки, на правом ее берегу, напротив юго-западной окраины дер. Шахново каждый из них раскопал по четыре погребальных насыпи. О курганах из раскопок Д. Европеуса неизвестно почти ничего. Исследования же Н. Е. Бранденбурга достаточно подробно освещены в его всем известной монографии, где он, в частности, исключает возможность связи открытых им захоронений с событиями летописи (Бранденбург 1895. С. 2, 131–132). Судя по тому, что в одном из курганов были найдены остатки сожжений и две пары односкорлупных (больших и малых) фибул, это действительно так. Впрочем, справедливости ради, следует заметить, что люди, погребенные в самых поздних шахновских насыпях, а, возможно, и в жальнике, вроде бы имевшемся на северо-восточной окраине курганной группы, вполне могли быть очевидцами победы новгородцев.

Находясь на западной окраине ареала курганов в южном Приладожье, могильник у дер. Шахново и во всех прочих отношениях занимает в Приладожской курганной культуре периферийное место. Это обстоятельство, очевидное уже при

поверхностном знакомстве с опубликованными Н. Е. Бранденбургом материалами, подтвердилось в процессе их детального изучения, предпринятого мною еще в студенческие годы (Назаренко 1970. С. 191–201). Возможно поэтому, побывав первый раз на берегах реки Воронеге на рубеже 60–70-х гг. минувшего века, мне долгое время казалось более перспективным исследование приладожских погребальных памятников в других районах. Судьбе было угодно сделать раскопки близ дер. Шахново финалом моей самостоятельной археологической деятельности в южном Приладожье<sup>1</sup>.

Надо заметить, что этим работам предшествовало открытие О. В. Овсянниковым в 1977 г. чудского могильника с «домиками мертвых» у дер. Корбала и находка мной два года спустя аналогичного памятника у дер. Усть-Пуя на реке Ваге в Заволочье (Овсянников, Назаренко, Рябинин 1984. С. 197). В 1982 г. А. И. Башенькин у с. Никольское на реке Суде раскопал деревоземляное погребальное сооружение с остатками кремации (Башенькин 1985. С. 77). Это позволило по-новому взглянуть на ряд курганных насыпей, исследованных В. И. Равдоникасом в конце 1920-х гг. на реках Паше и Ояти (Raudonikas 1930. С. 49–52; Равдоникас 1934. С. 29–36), а мной в 1975 г. у дер. Карлуха в нижнем течении последней. В 1986 г. сначала раскопками еще одной четырехугольной насыпи с сожжениями на Ояти, а затем открытием «домов мертвых» опять же с остатками кремаций на средней Паше у дер. Горка в тех же могильниках, где работал В. И. Равдоникас, правомерность корректировки восприятия некоторых из погребальных насыпей Приладожской курганной культуры была вполне доказана (Назаренко 1988. С. 75–79). Годом позже, на реке Капше, напротив места исчезнувшей дер. Орехово, было изучено еще одно похожее сооружение, но с уже ингумацией девочки-подростка, которое можно датировать второй половиной или даже концом XI – началом XII столетий. Наконец, там же, но чуть ниже по течению Капши, напротив курганной группы, где в 1970-х гг. копал И. П. Крупейченко, уже параллельно с начальными работами на реке Воронеге, на всхолмлении

<sup>1</sup> Начало же этой деятельности положили случившиеся осенью 1970 г. здесь же, в южном Приладожье, на реке Сязнига, раскопки кургана, которые без А. А. Песковой я не могу себе и представить.



Рис. 1. Группа памятников Шахново-3. План в горизонталях (сечение через 0,05 м) и ситуационный план памятников близ дер. Шахново (1)

с выступающими на его поверхности в беспорядке крупными камнями, была найдена круглая решетчатая подвеска «новгородского типа». При раскопках здесь были обнаружены остатки небольшой постройки с прилегающими к ней с трех сторон валунными цистами, содержащими погребения XII–XIII вв., а может быть и чуть более позднего времени. Все эти памятники, к сожалению, в большинстве оставшиеся неопубликованными, учтены при составлении археологической карты Ленобласти и кратко описаны В. А. Лапшиным (Лапшин 1995. С. 79, 99, 114–115, 118–119, №№ 1124, 1126, 1195, 1307, 1309, 1323, 1325). Тем не менее, немногим более подробное упоминание их еще раз кажется мне необходимым, так как вне создаваемого ими контекста понимание следов и остатков, открытых близ дер. Шахново на реке Воронеже, вряд ли возможно.

Итак, в 1987 г. при осмотре уже много раз упомянутой шахновской курганной группы и места, где Н. Н. Гуриной в 1952 г. было найдено «поселение эпохи железа» (Гурина 1961. С. 507–508), метрах в трехстах ниже его по течению реки и сразу за ее поворотом к югу, в глубине леса, то есть в 45–50 м от берега, было обнаружено издали едва заметное

возвышение (рис. 1: 1). Собственно заметным его делало светлое пятно песка, выброшенного из грабительского шурфа в центральной части. По всему периметру возвышение окружали ямы определенно более глубокие с северо-восточной стороны и придававшие ему округлые очертания. Максимальная высота этого всхолмления (без выброса грабителей) из нижней точки самой глубокой ямы – 0,65 м, минимальная 0,3 м. Диаметр ограниченной ямами площади 8 м. На поверхности участков, примыкающих к возвышению с востока и юго-востока, можно насчитать до двух десятков более или менее выраженных углублений, а при желании даже увидеть в их расположении какой-то порядок. Глубина западин колеблется от 0,15 до 0,25 метра (рис. 1).

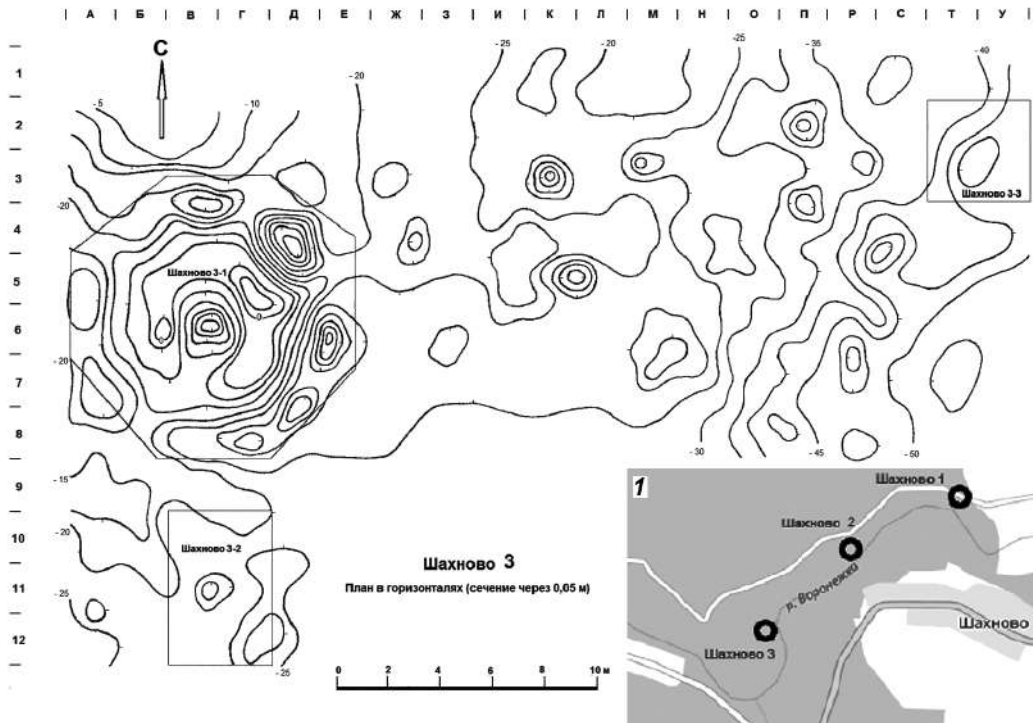
Зачистка стенок грабительского шурфа выявила остатки древней погребенной почвы, что позволило в дальнейшем, хотя и условно, называть иногда при описании это всхолмление насыпью. Вся ее поверхность, и, конечно же, выброс из ямы грабителей, а также прилегающая к возвышению территория обследованы с помощью георадара. Метрах в шести к югу от него, близ небольшой западины, прямо под дерном был найден железный нож архаичной листо-



Рис. 2. Вскопание Шахново 3–1. План следов и остатков на месте вскопания

видной формы без упора для рукояти. На первом этапе была исследована насыпь. Потом заложили еще два небольших раскопа: один на месте находки ножа, а другой – на окраине ареала примыкавших к вскопанию с востока западин.

При начале раскопок насыпи ни в яме грабителей, ни в их выбросе из нее не было обнаружено ни одного даже маленького обломка керамики, кальцинированных или истлевших костей, полностью отсутствовали сколько-нибудь крупные куски угля и мелкий обожженный гравий. Эти следы всегда, в моей практике, во всяком случае, указывают на разрушение захоронений или очагов непрофессиональными раскопками.

После снятия дерна и зачистки открытой поверхности на ней выявлено множество пятен гумусированного песка разной интенсивности, но определенно тяготевших к краям вскопания. При последующих зачистках, а насыпь снималась именно таким образом, пятна то пропадали, то появлялись вновь, а их расположение относительно друг друга, степень гумусированности, размеры и очертания постоянно менялись. При желании и богатой фантазии можно было увидеть и запечатлеть для потомков любые контуры. В процессе работы было сделано три наброска плана открытых следов и остатков. Первый отражал

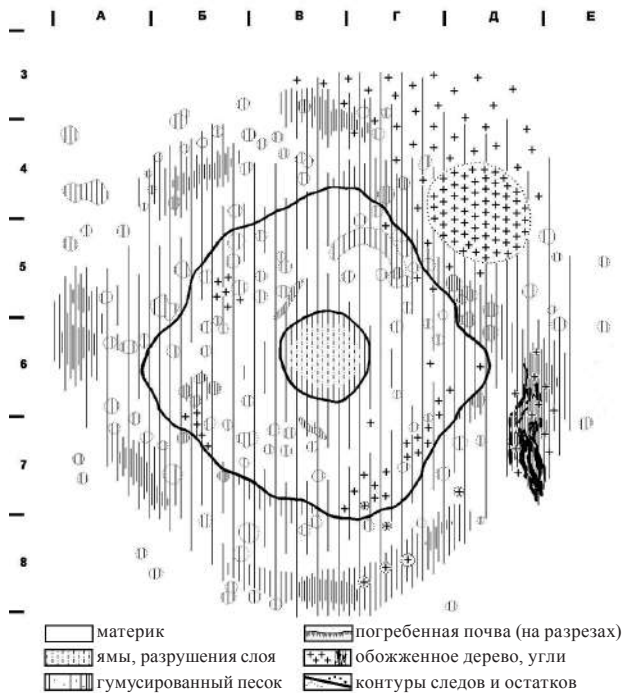
результаты зачистки сразу после снятия дерна, второй – на уровне погребенной почвы и появления материка и, наконец, еще один – промежуточный.

При рассмотрении сводного плана, созданного на основе набросков (рис. 2), становится очевидным, что единственным объектом, имевшим более или менее ясную границу, была площадка, сохранившая погребенную почву древней дневной поверхности, да прорезавшая ее грабительская яма. Последняя, судя по дну, первоначально имела форму квадрата со стороной около полутора метров. Округлые очертания на уровне погребенной почвы яма приобрела в результате осыпи ее стенок. То обстоятельство, что грабители почти на метр углубились в материк, казалось, косвенно указывало на безуспешность их раскопок. Об отсутствии каких-либо находок уже упоминалось.

Сохранившая погребенную почву площадка имела близкие к квадратным очертания и была ориентирована углами довольно точно по сторонам света. Большая линейность и прямоугольность сочленения ее северо- и юго-восточных сторон вряд ли является следствием их лучшей сохранности. Это не соответствовало бы особенностям местного рельефа. Весь участок имеет небольшой, но ясно выраженный наклон к востоку, то есть к реке, а ямы с северной и восточной стороны вскопания, как уже отмечалось, были много глубже. Скорее, в данном случае, правильнее предположить производство здесь людьми каких-то действий, направленных на сохранение именно этих, а не двух противоположных им сторон. Впрочем, явных следов такого рода деятельности, к сожалению, найти не удалось. Есть лишь основания полагать, что сначала описываемая площадка при тех же очертаниях и ориентировке, была несколько больших размеров. Уменьшения ее, главным образом, за счет подрезки и зачистки склона с юго-восточной стороны, происходили не раз, и в каждом случае сопровождалась появлением слоев угля и кусков обгоревшего или истлевшего дерева в расположенных рядом ямах. По-видимому, более верное представление о первоначальных размерах площадки – где-то около 40 кв. м, а также о следах и остатках близ ее края, дают северная и западная стороны. Две же противоположные им – южная и восточная – характеризуют другие, более поздние, но еще далеко не последние этапы существования изучаемого объекта. В связи с этим надо заметить, что большая часть находок крупного угля и угольных пятен, сделанных выше материка и уровня погребенной почвы, определенно тяготеют к юго-восточным частям возвышения.



Рис. 3. Вскопание Шахново 3-1. Разрезы вскопления по осям С-Ю и 3-В

Уже в самом начале раскопок, у северо-восточного края вскопления, там, где была расположена самая большая и глубокая яма (диаметр около двух, а глубина более полуметра), при раздерновке и даже местами в дерне было встречено много крупных кусков угля. После зачистки к юго-востоку и востоку от ямы, сразу под дерном был открыт материк с отдельными пятнами гумусированного песка на нем. Дно и стенки самой ямы покрывал плотный сажисто-углистый слой. Он же, но уже без включений сажи, лежал затем и на материковом песке далее к северу и северо-западу от нее, вплоть до края раскопа, уходя за его пределы.

Заканчивая описание плана выявленных при исследовании вскопления следов и остатков, нельзя оставить без комментария многочисленные пятна гумусированного песка. В целом абрис их распространения повторяет очертания площадки с остатками погребенной почвы. При этом, что уже отмечалось, плотность расположения пятен и степень гумусированности песка увеличивается от центральной части возвышения к его краям, где, особенно в ямах, они насыщаются либо углем, как на восточной и северной окраине, либо древесным тленом. Нередко пятна, числом от двух до четырех и более, составляли устойчивые по взаимному расположению и месту нахождения группы. Лишь один раз, при первой зачистке после снятия дерна, были прослежены пятна гумусированного песка, одно – формой напоминающее угол какого-то сооружения, а два других – сильно удлиненных очертаний. В последних имелись едва заметные следы истлевшего дерева. Наконец, и тоже однажды, остатки обожженного дерева найдены определенно стоящими вертикально.

Безусловно важными для верного понимания открытых и зафиксированных на плане следов и остатков являются разрезы раскопанного объекта (рис. 3). Над площадкой с остатками почвы древней дневной поверхности они, правда, не выявили почти ничего неожиданного. Погребенная почва в разрезах представляла собой тонкий (0,01–0,03 м) слой темного гумуса с вкраплениями мелких угольков, который подстилал не более мощный, а местами и вовсе почти исчезающий слой подзола. Вскопление составлял желтый, сероватый за счет гумусированности песок. В верхних частях он был светлым и приобретал все более темные оттенки к низу и периферии возвышения. На его склонах песок полностью терял желтизну, становился серым или темно-серым, а в ямах и близ них коричневатым или даже черным из-за примеси истлевшего или сгоревшего дерева. В разрезе западной части вскопления включения истлевшего дерева и коричневатый оттенок песка появились уже над краем площадки с остатками погребенной почвы. В процессе и некоторое время после зачистки разрезов на них можно было вроде бы проследить исчезающие при высыхании песка границы слоев. При этом характер и рисунок напластований западного склона возвышения несколько отличался от разрезов других его частей (рис. 4). В заключение следует заметить, что до появления грабительского шурфа вскопление было сильно уплощенным, возможно, с западиной в центральной части. По-видимому, именно это углубление в центре и привлекло внимание грабителей.

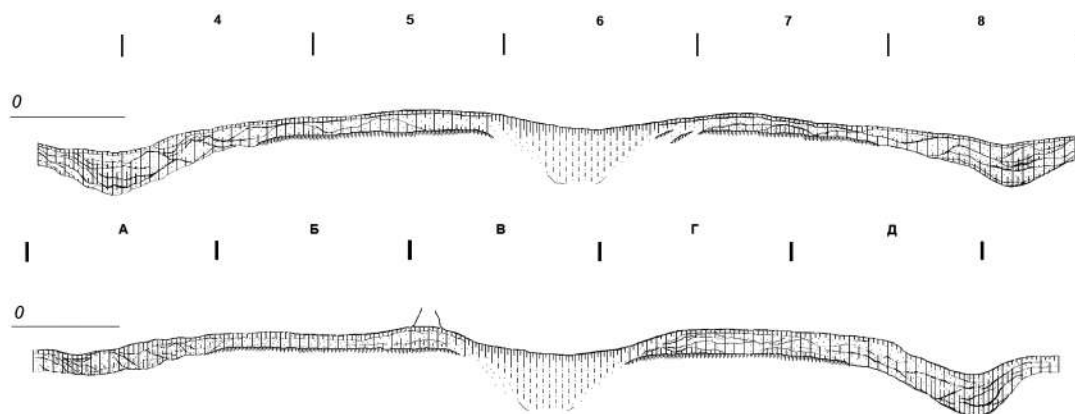
Наконец, особого упоминания заслуживает полное отсутствие каких-либо находок, остатков или даже их следов, указывающих на время и характер использования исследованного объекта.



Рис. 4. Вскопление Шахново 3-1. Детали разрезов по оси 3 – В (западная и восточная части).  
 Фото – деталь разреза вскопления Шахново 3-1 по оси 3 – В (восточная часть, вид с юга), фото автора

Вместе с тем совершенно очевидно, что само вскопление образовалось на имевшей лишь небольшой уклон к реке первоначально сравнительно ровной поверхности в результате длительного существования на ней какого-то сооружения, рядом с ко-

торым постоянно горел, а еще вероятнее, неоднократно разжигался огонь. Вполне возможно костер гасили специально, не дожидаясь его полного прогорания. Оставшиеся угли и зола тщательно собирались, а затем разбрасывались слева от кострища. Как

тут не вспомнить знакомое с детства: «и трижды плюнем через левое плечо». Действительно, именно за спиной слева оставались кострище и стоявшее за ним строение, если идти от них в сторону реки и находившегося за ее поворотом «поселения эпохи железа». Неоднократно повторенная процедура разжигания огня со следующей за ней очисткой кострища привела к появлению со временем на этом месте сначала небольшого углубления, а затем и ямы. Сооружение много раз ветшало и разрушалось, иногда и сгорало, скорее всего, в лесных пожарах. Остатки его разгребались в разные стороны, а на освободившейся площадке возводилась новая постройка. Ее конструктивные особенности и внешний облик по сохранившимся следам и остаткам восстановить, даже предположительно, трудно, если вообще возможно. Есть однако основания полагать, что со временем сооружение стало меньше размером. Вполне вероятно также и то, что изначально и долго потом оно могло быть надземным. В противном случае хорошую сохранность почвенного слоя древней дневной поверхности под ним, несмотря на все очистки и обновления строений, трудно объяснить.

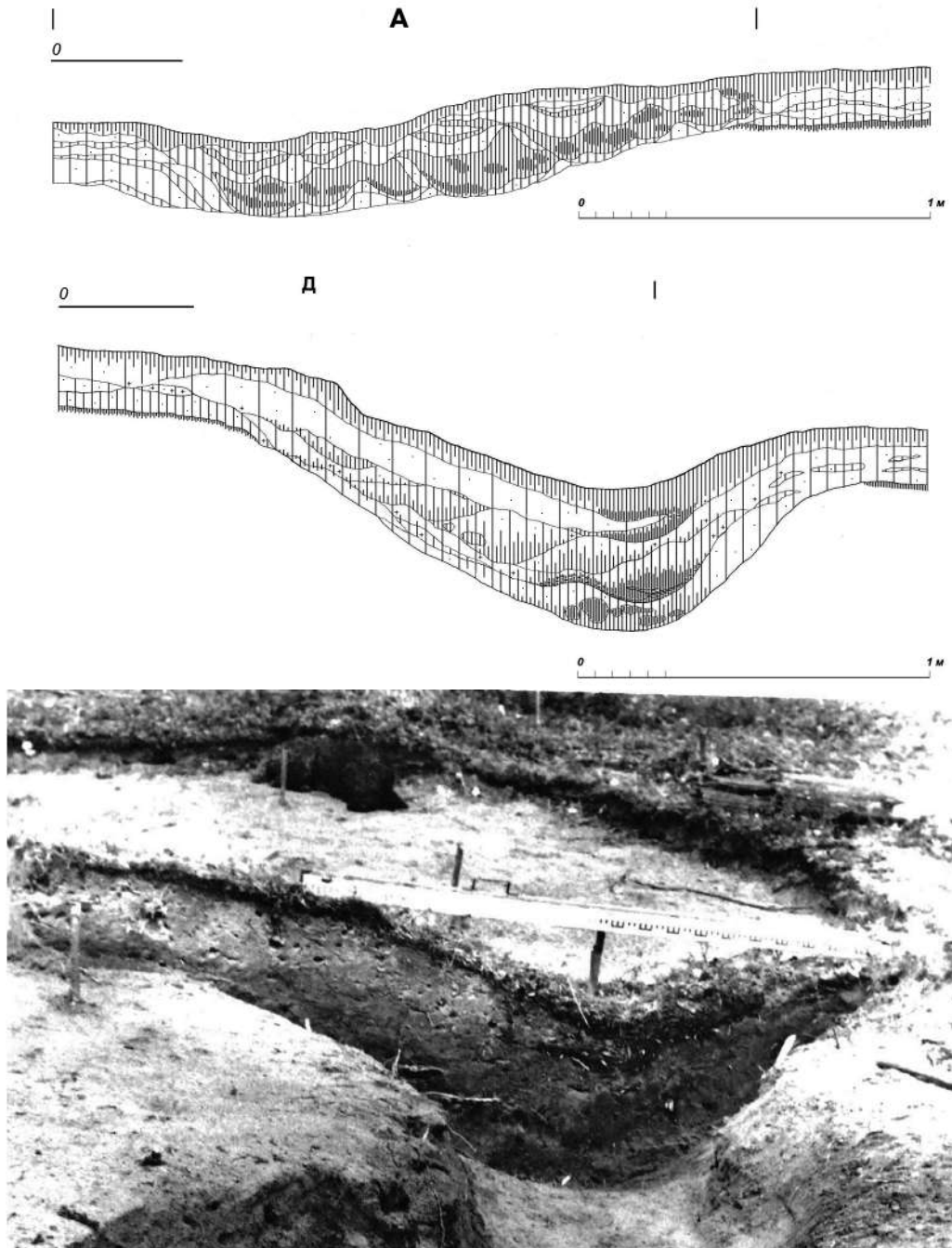
Возвращаясь к облику постройки, естественно сразу вспомнить об избушке на курьих ножках русских сказок и ее обитательнице Бабе-Яге. Правда, очертания пятен гумусированного песка, выявленные при зачистке сразу после раздерновки всхолмления, вроде бы указывают на то, что на заключительных этапах своего существования сооружение могло быть наземным. Неясным при таком понимании открытых раскопками следов и остатков продолжает оставаться вопрос о том, куда подевалась сама «Баба-Яга, костяная нога, нос в потолок врос».

Собственно, в поисках ответа на него и были заложены два раскопа на местах западин близ всхолмления. К этому шагу подталкивало то обстоятельство, что корбальские и усть-пуйские захоронения в Заволочье, да и некоторые погребения в могильных ямах из приладожских курганов были отмечены на современной поверхности неглубокими углублениями. Не последнюю роль сыграла, конечно же, и единственная пока вещевая находка, сделанная рядом с одной из западин. Забегая чуть вперед, надо признать, что результаты раскопок на новых участках оказались несколько обескураживающими. Как и прежде, то есть при исследовании всхолмления, на них не было встречено ни одной обожженной или истлевшей косточки. Удивляло, впрочем, другое: не

было обнаружено и самих могильных ям, на наличие которых, казалось бы, указывали западины.

В северной и южной частях раскопа, заложенного там, где был найден нож (рис. 5: 1), сразу под дерном открылся и был зачищен материк. В центральной же части местами прослежены остатки погребенной почвы. Северный ее край, пожалуй, единственная определенно выявленная на раскопе граница. Она возникла в результате неглубокой (0,1 м) подрезки грунта. Ширина последней неустановима, но вряд ли намного превышала 0,5 м. Остатки почвы древней дневной поверхности к югу от подрезки сохранил лежавший на ней слой слабо гумусированного песка мощностью 0,1–0,15 м. В западине его толщина оставалась в пределах указанных выше максимальных значений, но погребенная почва здесь все же отсутствовала. На фоне материка в плане он выглядел как желто-серое, может быть чуть более темное в западине, и вытянутое с северо-запада на юго-восток пятно размером 3×4 м. При его разборке путем ряда зачисток выявлены слои и пятна песка, гумусированность которого была заметно сильнее. При всей изменчивости и неопределенности своих очертаний они в целом повторяют абрис уже описанного выше слоя, но на меньшей (2×3 м) площади. Ориентировка их общего контура близка к ориентировке площадки под раскопанным ранее всхолмлением. После удаления слоя, заполнявшего западину, при зачистке ее стенок и дна выяснилось, что она, видимо, появилась на месте не одной, а нескольких слившихся небольших по размеру ям. Причем все они или, по крайней мере, большая часть из них была вырыта в древней дневной поверхности еще до того, как ее почва оказалась погребенной под слоем песка. Об этом свидетельствуют гумусированные пятна и слои, прослеженные в нем четче, которые как минимум в двух случаях частично перекрывали края ям. К северо-западу от слоя слабо гумусированного песка на материке открыто темное пятно диаметром 0,25 м, возможно, след некогда стоявшего здесь столба. Наконец, следует, видимо, отметить, что находка железного ножа была сделана вне пределов всех описанных объектов.

В центральной части раскопа, заложенного на восточной окраине ареала углублений (рис. 5), после снятия дерна также открылся слой чуть гумусированного песка, но его мощность повсеместно была меньшей, чем на описанном выше раскопе и только в западине достигала 0,15 м. Погребенная под ним почва древней дневной поверхности сохранилась плохо, главным образом в виде более или менее



Рис. 5. Объекты Шахново 3-2 и Шахново 3-3: 1 – объект Шахново 3-2, план и разрез следов и остатков в южном раскопе; 2 – объект Шахново 3-3, план и разрез следов и остатков в восточном раскопе, Фото – объект Шахново 3-3. Общий вид с востока, фото автора

крупных пятен подзола. У краев раскопа, вне пределов пятна гумусированного песка, подзол лежал под дерном почти сплошным слоем. Такой же слой подзола не широкой полосой (около полуметра) пересекал раскоп по диагонали в направлении с юго-

запада на северо-восток. По его краям с обеих сторон прослежены пятна и слои сильнее гумусированного песка. Сходные с ними пятна выявлены и на периферии слоя песка с чуть заметной примесью гумуса. Впрочем, они были обнаружены и на других

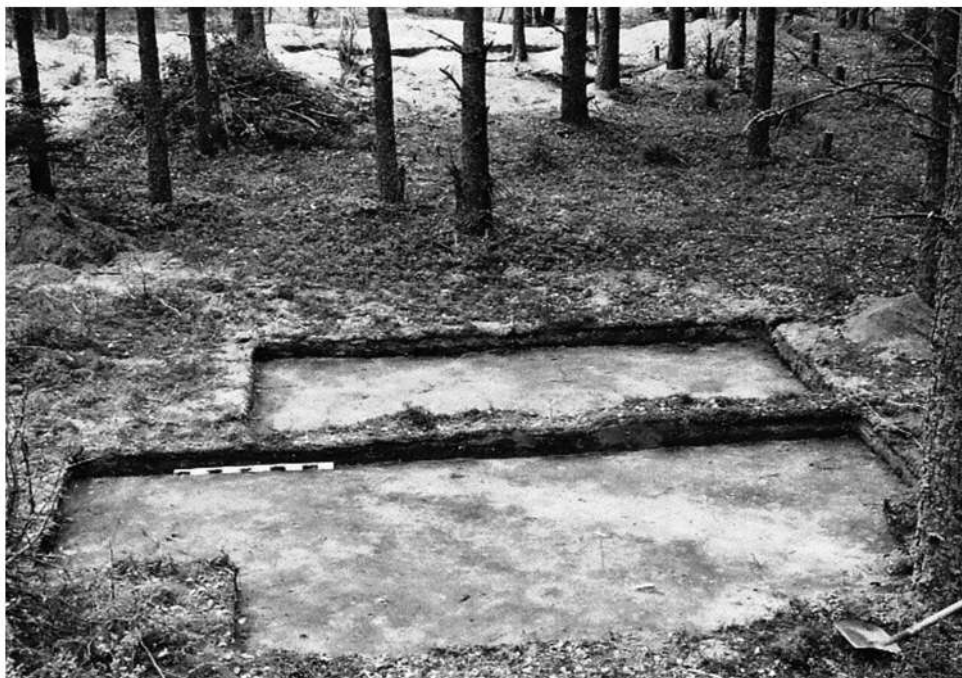
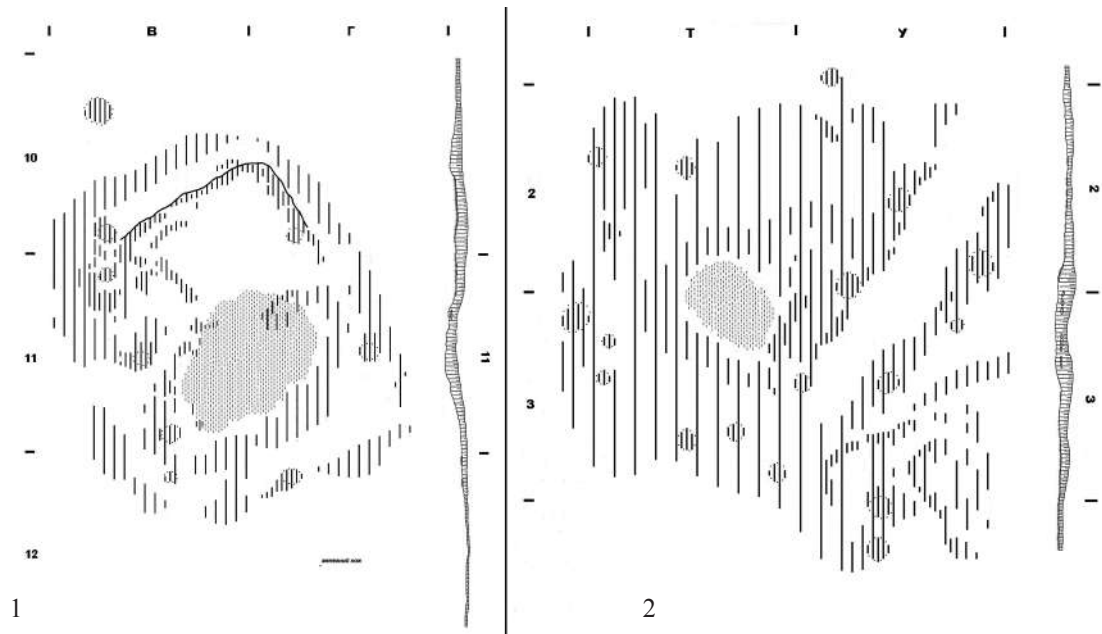

участках раскопа, и даже в заполнении углубления в его центре. В отличие от слоя слабо гумусированного песка на первом раскопе в данном случае у пятна песка с чуть заметной примесью гумуса не было ясно выраженных очертаний. Направление полосы подзола и соответственно общего абриса слоев и пятен с большим содержанием гумуса близки ориентировке объектов, открытых на других раскопах.

Приступая к итоговому аналитическому рассмотрению результатов исследований на всех участках, пожалуй, следует исходить из того, что, по крайней мере, некоторые, а возможно и многие из найденных в процессе раскопок следов и остатков вообще не имеют никакой связи с деятельностью человека. На перечисление обстоятельств и причин, следствием которых они могли бы быть, нет ни времени, ни места, а потому каждый желающий может поупражняться в сообразительности и потренировать свое воображение в индивидуальном порядке. При этом, в утешение себе и другим, замечу, что именно выявление, а затем изучение следов и остатков деятельности человека в древности, кстати, не только материальной, является основной сутью, а по мне-то и единственной целью собственно археологического исследования.

Наиболее бесспорно участие людей в возникновении и формировании объекта, сохранившегося к началу раскопок как невысокое всхолмление. Лишь их сознательной деятельностью может быть объяснено наличие ориентированной углами по странам света площадки под ним и семи ям вокруг. То, что одна из ям оказалась не вырытой, а появилась, видимо, на месте неоднократно разжигавшегося, а затем долго горевшего костра, то есть в результате постепенного прогорания и проседания грунта под ним, процесса вроде бы вполне естественного, никак не дискредитирует это утверждение. Определенно свидетельствует о человеческой деятельности и частичное выделение путем подрезки участка древней дневной поверхности на раскопе, где ранее был найден нож. Наконец, на нее же указывает и повсеместное сходство ориентировки общих контуров выявленных следов и остатков на всех раскопах. О находившейся на площадке постройке и ее судьбе выше написано уже достаточно. Изложенное вряд ли можно дополнить и конкретизировать на имеющихся археологических материалах. Характер следов и остатков, позволяющих предположить ее существование, а равным образом наличие каких-то строений на двух других исследованных участках, очевидно смешанный. Другими словами, результаты деятельности людей во всех случаях в той

или иной мере искажены и усложнены естественными процессами. Вполне возможно, что среди этих следов и остатков есть вообще лишённые какой-либо связи с человеком. Вместе с тем и некоторое их своеобразие на каждом из раскопов (например, в степени сохранности погребенной почвы) заставляет думать о различиях представленных ими строений.

Не проще обстоит дело с западинами вокруг всхолмления. Появление любой из них в отдельности, безусловно, может иметь разные, в том числе и несвязанные с людьми (вывернутые ветром с корнем дерева) причины. Однако после находки полутора десятков захоронений «заволочской чуди» в могильных ямах, связь последних с западинами можно считать твердо установленной. Именно по этому признаку два года спустя были обнаружены погребения Усть-Пуйского могильника. Таким образом, в самом факте наличия почти двух десятков западин в одном месте, рядом с объектом, в появлении которого участие человека не вызывает сомнений, уже можно видеть след человеческой деятельности. Скорее, пожалуй, требует объяснения отсутствие под западинами могильных ям с захоронениями.

Вот описание увиденного Ибн-Фадланом в начале X в. при путешествии на Волгу: «...делают для него ящик из дерева хаданга, кладут его внутрь его, заколачивают его над ним, и кладут вместе с ним три лепешки и кружку с водой. Они ставят для него три куса дерева наподобие дышел, подвешивают его между ними, и говорят: “Мы подвешиваем его между небом и землей, (где) его постигнет (действие) дождя и солнца”... И он остается подвешенным, пока не износит его время и не развеют его ветры...» (Путешествие Ибн-Фадлана... 1939. С. 74). И никаких могильных ям, да и от тела умершего спустя некоторое время мало что останется, тем более в лесу, «...где бродят лишь дикие звери». Кстати, скорее всего, именно с ними связано появление ям на древней дневной поверхности, следами которых и стали западины. В свете всего вышеизложенного не бог весть какой фантазией покажется реконструкция чего-то очень близкого описанному Ибн-Фадланом на раскопанном к востоку от всхолмления участке.

Следуя далее этим рискованным путем, вряд ли будет большой натяжкой увидеть в ряде упоминаемых русских и иноземных письменных источников скудные описания усть-пуйских, корбальских, да, пожалуй, и ореховского с горкинским «домиков мертвых». «Лето 6889-го (1380)... Князь же Даниил побеже подле Оки реки, бояся за собою гонивших людей

его. И преиде день той к вечеру темных осенних ношей. И не имея где прикрытися: пусто бе место в дебрии, и по прилучаю найде в той дебрии струбец мал стоит, под ним же преже погребен бысть ту некоторый мертвы человек. Князь же влезе в струбец тот, закрылся в нем, забыв страх от мертваго» (Повесть о начале... Москвы 1987. С. 295–300). Об этом же у Адама Олеария, уже в XVII в.: «Над могилами хоть несколько состоятельных покойников русские... ставят небольшие избушки, в которых стоя может поместиться один человек» (Олеарий 1906. С. 367). Не лишним, наверное, будет упомянуть и об устной народной традиции, отразившей эту тему в «преданиях об ушедшей под землю чуди».

Соответственно, допустимым кажется предположить, что наряду с конструкциями, виденными Ибн-Фадланом, на раскопанных участках могли быть открыты и более основательные, как чуть приподнятые над землей, так и наземные сооружения. На это вроде бы указывают некоторые особенности следов и остатков, выявленных под дерном на вершине всхолмления, а также в раскопе к югу от него.

Завершая анализ результатов полевых исследований близ дер. Шахново на реке Воронеге необходимо отметить, что в отличие от строений, открытых на участках с западинами, погребальное предназначение которых не вызывает больших сомнений, характер использования постройки с ямами вокруг и костром у одной из сторон не вполне ясен. Исходя из тенденций и логики развития древних человеческих обществ, можно предположить, что сначала довольно большое сооружение использовалось как коллективная усыпальница. Тела умерших в ней могли находиться неопределенно долго (до полного истлевания) или временно, с последующим переносом

остатков в другое место (на деревья, в реку и т.д.). На поздних этапах, с распространением индивидуальных захоронений, постройка, по-видимому, стала местом совершения предшествующих захоронению обрядов, что впрочем, не исключало наличия в ней погребения человека, имевшего в этом коллективе какой-то особый статус. Так или иначе, но по размерам она в это время уже почти не отличалась от находившихся рядом погребальных сооружений.

В заключение, скорее следуя традиции, чем испытывая в этом потребность, коснусь этнокультурной характеристики исследованного памятника и его хронологии. Верхней датой, при имеющейся малой выразительности вещевого материала, можно признать, да и то с оговорками, время появления курганов в Приладожье, другими словами, вторую половину – конец IX – начало X столетий. Не многим лучше обстоит дело и с выяснением нижней даты. Очевидно, в решении этой задачи следует ориентироваться на Ладожскую трансгрессию, с которой, к сожалению, тоже далеко не все ясно. Дата ее конца колеблется в широких пределах от рубежа I–II тысячелетия до н. э. до начала I тысячелетия н. э., то есть для этой территории определяется «эпохой раннего металла и железа». По счастью, вопреки обыкновению, с этнокультурной атрибуцией памятника больших затруднений нет ввиду наличия лишь одного претендента – финнов Тацита.

Прежде чем поставить в Шахновском триллере последнюю точку, не могу не отметить, что немалую роль в формировании и последовательном разворачивании его сюжета сыграла наблюдательность и виртуозная техника работы лопатой моего многолетнего соратника и единомышленника в проблематике полевой археологии Е. М. Колпакова.

#### БИБЛИОГРАФИЯ

- Башенькин А. И. Погребальное сооружение у д. Никольское на р. Суде // Новое в археологии Северо-Запада СССР: сборник статей. В. М. Массон (отв. ред.). Л.: Наука, 1985. С. 77–81.
- Бранденбург Н. Е. Курганы южного Приладожья. Материалы по археологии России 18. СПб.: тип. Глав. управ. уделов, 1895.
- Гурина Н. Н. Древняя история Северо-Запада Европейской части СССР. Материалы и исследования по археологии СССР 87. М.; Л.: Изд-во АН СССР, 1961.
- Лапшин В. А. Археологическая карта Ленинградской области. Ч. 2: Восточные и северные районы. СПб.: Изд-во СПбГУ, 1995.
- Назаренко В. А. Классификация погребальных памятников Южного Приладожья // Статистико-комбинаторные методы в археологии: сборник статей. Б. А. Колчин, Я. А. Шер (общ. ред.). М.: Наука, 1970. С. 19–201.
- Назаренко В. А. О первой находке «домика мертвых» в Приладожье // Тихвинский сборник. Вып. 1: Археология Тихвинского края. Г. С. Лебедев (науч. ред.). Тихвин: Б. и., 1988. С. 75–79.
- Новгородская первая летопись старшего и младшего изводов. А. Н. Насонов (ред.). М.; Л.: Изд-во АН СССР, 1950.

- Овсянников О. В., Назаренко В. А., Рябинин Е. А. Средневековые памятники чуди заволочской // Советская археология. 4. 1984. С. 196–214.
- Олеарий Адам. Описание путешествия в Московию и через Московию в Персию и обратно. А. М. Ловягин (введ., пер., примеч. и указ.). СПб.: А. В. Суворин, 1906.
- Повесть о начале царствующего града Москвы // Изборник: повести Древней Руси. Л. Дмитриева, Н. Поньрко (сост. и примеч.). М.: Наука, 1987. С. 295–300.
- Путешествие Ибн-Фадлана на Волгу. И. Ю. Крачковский (ред.). М.; Л.: Изд-во АН СССР, 1939.
- Равдоникас В. И. Памятники эпохи возникновения феодализма в Карелии и юго-восточном Приладожье. Известия Государственной академии истории материальной культуры 94. М.; Л.: Гос. соц.-экон. изд-во, 1934.
- Raudonikas W. J. Die Normannen der Wikingerzeit und das Ladogagebiet. Kungl. Vitterhets-, historie- och antikvitetsakademiens handlingar 40: 3. Stockholm: Kungl. Vitterhets-, historie- och antikvitetsakademien, 1930.

## УКРАШЕНИЯ ИЗ ЧАСТНЫХ КОЛЛЕКЦИЙ В СОБРАНИИ РУССКОГО МУЗЕЯ: ВИЗАНТИЯ, СКАНДИНАВИЯ, ВОСТОК

В ЭПОХУ СОБИРАНИЯ художественных коллекций и создания частных музеев в XIX в. в private collections, как составная часть, вошли украшения византийского ареала преимущественно средневизантийского периода, а также стран средневекового Востока и Европы. В Русский музей (далее – ГРМ), начиная с его открытия в 1898 г., эти украшения поступали в виде небольших «вкраплений». Они поступили в составе собраний выдающегося коллекционера, художника, члена многих научных обществ, в том числе Императорской археологической комиссии (далее – ИАК) М. П. Боткина<sup>1</sup>, псковского купца, коллекционера Ф. М. Плюшкина<sup>2</sup>, председателя ИАК графа А. А. Бобринского<sup>3</sup>, в числе экспонатов коллекции древностей археолога Н. И. Репникова<sup>4</sup>. В 1930 г. из Музея Центрального училища технического рисования барона А. Л. Штиглица (далее – МЦУБШ) через Государственный Эрмитаж были переданы предметы из коллекции новгородского антиквара-коллекционера, проводившего раскопки в Новгороде на Рюриковом Городище, члена Новгородского общества любителей древностей В. А. Квашонкина, а также украшения из коллекции археолога Н. Ф. Романченко<sup>5</sup>. За исключением произведений из собрания М. П. Боткина (Новаковская-Бухман 2010; Новаковская-Бухман 2011а; Новаковская-Бухман 2011б), все они до настоящего времени оставались неизвестными, и лишь некоторые без комментариев были представлены в альбоме к выставке 2015–2016 гг. «Клады Древней Руси в собрании Русского музея» (Новаковская-Бухман 2015). При наличии большой коллекции древнерусских кладов в собрании музея эти украшения имеют немаловажное значение, демонстрируя близкие древне-

русским, но не одинаковые с ними ювелирные особенности, расширяя представления о модах на ювелирные украшения в X–XIII вв. и свидетельствуя об историко-культурных связях Древней Руси.

Единичные византийские украшения поступили в музей в составе Киевского клада 1889 г. Это изысканный золотой перстень-печатка в виде усеченной многогранной пирамиды с углубленным изображением Архангела Михаила на исполненном литьем овальном щитке (рис. 1: 1)<sup>6</sup>. Боковые стенки перстня представляют восемь плоскостей-треугольников, отходящих от средника, напоминая восемь плоских лучей звезды. Они украшены рельефно выступающим на фоне черни узором из растительных завитков и пальметт, в каждом случае – своим. Все «лучи» соединяют объемные треугольного сечения выступы, боковые стенки которых сплошь покрыты узором из рельефно выступающих валиков-линий. Треугольные завершения лучей и рельефные выступы создают рядный многогранный контур основания жуковины (крепления вставки перстня). На ее вершине – овальный щиток с углубленным прямолинейным изображением Архангела Михаила в рост с копьем в правой руке и свитком – в левой. Исполненный литьем щиток соединен с верхом боковых стенок пайкой, шов которой виден на увеличенном изображении. К внутренней стороне боковых стенок жуковины припаяны концы кольцевидной пластины-шинки, заведенные внутрь между боковыми стенками и припаянным с оборота плоским задником жуковины с круглым отверстием в центре. Изысканный, благодаря отточенному мастерству исполнения, перстень уникален, не имеет прямых аналогий среди ювелирных изделий в древнерусских кладах. Далеким упрощенным отголоском его формы является золотой мужской перстень конца

<sup>1</sup> Поступило в Русский музей императора Александра III на хранение в 1917 г. ВА ГРМ. Ф. ГРМ (I). Оп. КПХО. Ед. хр. 2 (Собрание М. П. Боткина, 1917 г.).

<sup>2</sup> Поступило в 1930 г. из Государственной Академии истории материальной культуры (далее – ГАИМК) при расформировании сложившегося еще при ИАК и пополнявшегося в ГАИМК «Склада древностей». Отдел учета ГРМ. Акт 656 за 1930 г. В 1913 г. коллекция была куплена ИАК у наследников коллекционера во Пскове.

<sup>3</sup> Отдел учета ГРМ. Акт 656 за 1930 г.

<sup>4</sup> В 1918 г. поступила в ГАИМК, в 1930 была передана в ГРМ по акту 656. КП № 44: 14.

<sup>5</sup> Отдел учета ГРМ. Акт 606 за 1930 г.

<sup>6</sup> ГРМ. БК-2759. Золото; литье, чеканка, резьба, чернь, пайка, 2,7×2,4×2,5 см.



Рис. 1. Золотые византийские украшения в собрании ГРМ: 1 – перстень, рубеж XII–XIII в., 2,7×2,5 см, инв. № БК-2759; 2 – перстень, кон. XII – рубеж XII/ХIII вв., 3,2×2,5 см, инв. № БК-2760; 3, 4 – иперперы Алексея (1081–1118) и Иоанна (1118–1143) Комнинов, 2,8×3×0,5 см, 2,7×3×0,5 см, инв. № БК-2757, 2758; 5 – номисма стамена Василия II и Константина (1005–1025), 2,7×2,4×0,1 см, инв. № БК-2749, 6 – номисма тетартерон (1005–1025), 1,98×1,95×0,12 см, инв. № БК-2755; 7 – иперпер Иоанна III Ватаца (1222–1254), 2,6×2,5×0,04 см, инв. № БК-2743; 8–10 – перстни с пирамидальной жуковиной, кон. XII – нач. XIII в. (?), 2,26×1,97 см, инв. № БК-2781, 2,4×2,3 см, инв. № БК-2784, 2,3×2,3 см, инв. № БК-2786; 11 – перстень с изображением пеликана, XII в., 2,3×2,1×0,8 см, инв. № БК-1752; 12 – перстень, XIV в., 2,25×2,4 см, инв. № БК-2783

XII в. со вставленным в жуковину янтарем-кабошоном из усадьбы священника-иконописца Олисея Гречина в Новгороде (см. в цвете: Колчин, Янин, Ямщиков 1985. С. 65, ил. 90).

Изображение Архангела Михаила на щитке свидетельствует об исполнении перстня в одном из значимых центров христианской культуры. Ближайшие аналогии ему известны среди находок золотых перстней в Фессалонике в комплексе, в состав которого входят монеты византийских императоров Исаака II Ангела (1185–1195) и Алексея III Ангела (1195–1203) (Bosselmann-Ruickbie 2011. S. 332, 334, Kat. Nr. 235, 239, 240, Abb. 1–2; см. также: Bosselmann-Ruickbie 2011. S. 318, Kat. Nr. 202, Abb. 1–2), датирующие находки концом XII – рубежом XII/XIII вв. Три перстня этого комплекса воссоздают композицию оправы в виде лучей звезды треугольной формы, соединенных между собой ромбами или треугольниками, подобно перстню из Киевского клада 1889 г. Самый совершенный по мастерству исполнения перстень (Bosselmann-Ruickbie 2011. S. 334, Kat. Nr. 240) явно являлся образцом для двух других, с одной стороны, и, вероятно, исполнен в одной мастерской с перстнем из киевского клада. Его жуковина в форме усеченного конуса со стеклом-вставкой сверху также имеет орнаментацию боковых стенок в виде восьмилучевой звезды с промежуточными рельефно выступающими «лучами» треугольного сечения. Плоские «лучи», как и на Киевском перстне, украшены узором из полупальметт на фоне черни, а рельефные соединительные звенья – рельефно выступающими полупальметтами или поперечными валиками. Перстень несколько уступает перстню-печати Киевского клада 1889 г. в сложности формы: его треугольные лучи не выступают щипцом за пределы восьмигранной пирамиды, но сама форма жуковины и принципы ее декорировки идентичны. Эти аналогии позволяют связать перстень-печать Киевского клада 1889 г. с византийской работой рубежа XII–XIII вв., считать его предметом византийского импорта, вероятно, даром киевскому князю (судя по большому диаметру шинки, перстень был мужским). В состав Киевского клада входит также диадема-венец с перегородчатой

эмалью, также свидетельствующая о принадлежности фамильных драгоценностей княжеской семье.

В Киевском клада 1889 г. присутствует и второй мужской золотой перстень с овальной жуковиной с вставленным в нее камнем-кабошоном – черной яшмой (рис. 1: 2)<sup>7</sup>. В кладах Древней Руси известны перстни со вставным кабошоном. Но только в Киевском клада 1889 г. соединение жуковины с концами кольцевидной шинки, припаянными к донцу жуковины, скрыты узкими щитками с рельефным узором частых параллельных валиков. Перстни с подобными боковыми щитками известны в средневековых древностях Музея Виктории и Альберта и Британского музея (Oman 1930. P. 67, no. 258; Dalton 1912. No. 1772), присутствуют они в клада с перстнями 1170–1180 гг. из Вустера, графство Вустершир, Англия (Bosselmann-Ruickbie 2011. S. 377, Abb. 47). На перстнях из клада в Фессалониках также присутствуют подобные щитки-«крылышки» (Bosselmann-Ruickbie 2011. S. 332–334, Kat. Nr. 235, 239, 240). Мы не можем локализовать место исполнения перстней с подобными боковыми щитками, но названные аналогии позволяют считать временем их исполнения период не ранее конца XII – рубежа XII/XIII вв. и предположить исполнение перстня Киевского клада в Византии в ту же эпоху. Учитывая факт происхождения клада из Киева (он был найден на усадьбе Гребеновского в Троицком переулке в «городе Ярослава» близ Софийского собора, ныне улица Аллы Тарасовой), логично предположить, что он мог быть сокрыт в 1240 г. при взятии города монголо-татарами.

В Киевском клада 1889 г. имеются и два иперпера византийских императоров Алексея (1081–1118) и Иоанна (1118–1143) Комнинов, превращенные в подвески для ожерелья (?) (Новаковская-Бухман 2015. С. 37, ил. 49–52) (рис. 1: 3, 4)<sup>8</sup>. Их присутствие среди клада – редкость в безмонетный период истории Руси. Из разрозненных поступлений имеются также номисма стамена (рис. 1: 5) и номисма тетартерон (рис. 1: 6) Василия II Болгаробойцы и Константина VIII (1005–1025), превращенные в подвески, и иперпер Иоанна III Ватаца (1222–1254), правителя Никейской империи (рис. 1: 7)<sup>9</sup>.

<sup>7</sup> ГРМ. БК-2760. Золото, яшма; ковка, тиснение, резьба, пайка, 3,2×2,5 см.

<sup>8</sup> ГРМ. БК-2758. Золото; штамповка, 3,0×2,7×0,05 см; БК-2757. Золото; штамповка, 3,0×2,8×0,05 см. Выпукло-выгнутые иперперы. Оба снабжены рифленным ушком для подвешивания. Поступили из ГЭ в составе клада по акту 606 от 13 мая 1930 г.

<sup>9</sup> ГРМ. БК-2749. Золото; штамповка, 2,7×2,4×0,1 см. Поступил из ГАИМК по акту 656 от 28 октября 1930 г. Номисма была превращена в подвеску: сверху припаяно ушко для подвешивания; ГРМ. БК-2755. Золото; штамповка, 1,98×1,95×0,12 см. Вверху пробито отверстие. Поступил через Закупочную комиссию 5 мая 1939 г.; ГРМ. БК-2743. Золото; штамповка, 2,6×2,5×0,04 см. Поступил из Государственного музейного фонда по акту от 13 июля 1928 г.

Возможно, эти монеты ранее входили в состав кладов, впоследствии разрозненных (Новаковская-Бухман 2013. С. 172–173).

В коллекцию М. П. Боткина входят три золотых перстня с четырехгранной и восьмигранной пирамидальными жуковинами (рис. 1: 8–10)<sup>10</sup>, представляющие распространенный в кладах Руси XII–XIII вв. вариант перстней с пирамидальной жуковиной со вставным камнем и плоской, из полоски золота, шинкой. Очевидно, они принадлежат к восточной традиции перстней с высокой жуковиной и вставным камнем (ср.: Кильчевская, Негматов 1964. Рис. 5–6), известной и в ювелирном деле Византии. Подобные перстни встречаются на территории современной Турции. В числе перстней комплекса из Фессалоники, найденного с монетами Исаака II и Алексея III Ангелов, присутствует перстень такого же типа, но с боковыми щитками-«крылышками». Возможно, это является косвенным свидетельством исполнения подобных перстней также в конце XII – начале XIII вв.

К ярким памятникам ювелирного искусства Византии в собрании ГРМ относится восьмигранный золотой перстень-печатка с изображением птицы с поднятыми крыльями, предположительно – пеликана (рис. 1: 11)<sup>11</sup>. Форма перстня в виде литого кольца с вынесенным вверх изящным восьмигранным щитком в обрамлении узкого бордюра с косыми врезами по торцу, а также трехгранная с лицевой стороны, покрытая резным орнаментом шинка (кольцо перстня) позволяют отнести его к ювелирному искусству Византии XII в.<sup>12</sup> Декор шинки в виде полос полуокружностей, покрытых параллельными штрихами-врезами, и цепи шестигранных вытянутых врез-сегментов, покрывающих ее нижнюю часть, известны по памятникам XII–XIII вв.<sup>13</sup> Изображение пеликана, по легенде питавшего кусками собственной плоти птенцов,

благодаря жертвенности образа, в средневековье символизировало Христа. Возможно, это указывает на религиозную символику перстня<sup>14</sup>.

Единственным памятником, вероятно, исполненным ювелиром-армянином, является золотой перстень-печатка из собрания М. П. Боткина с исполненным резьбой квадрифолием на прямоугольном щитке в окружении изысканного растительного орнамента на фоне черни (рис. 1: 12)<sup>15</sup>. Форма перстня обнаруживает черты ювелирных изделий Востока по преимуществу XII–XIV вв. (Dalton 1912. Nos 2370, 2371; Islamic rings... 1987. P. 26, 35, 39 *etc.*). К памятникам Востока XIV в. восходит рисунок «узла счастья», украшающий верхнюю часть шинки (ср.: Крамаровский 2013. С. 145–146, рис. 4: 4, 6). Узор щитка воспроизводит композицию заставок византийских и византизированных (армянских и грузинских) рукописей, известную с XI до XIV века. Форма растянутого по горизонтали квадрифолия и изощренный рисунок вокруг него характерны для армянских рукописей из Эдессы (ср.: Измайлова 1978. Рис. 1, 2). Все это свидетельствует о создании перстня, вероятно, в XIV в. в ремесленном центре, художественная среда которого впитала традиции византизированной армянской и восточной культур, возможно, в Киликийской Армении или Волжской Болгарии (Новаковская-Бухман 2011б. С. 32, кат. № 20; Новаковская-Бухман 2013. С. 185, ил. 19).

Группа бусинных височных колец, аналогичных изделиям Византии и ее провинций, поступивших в собрание музея в составе частных коллекций, представлена в музее украшениями из серебра. Одна пара изящных серебряных височных колец с тремя миниатюрными бусами происходит из коллекции М. П. Боткина, еще одна – неизвестного поступления (рис. 2: 1, 2)<sup>16</sup>. Большой диаметр кольца и маленький – у бусин, размещение более крупной буси-

<sup>10</sup> ГРМ. БК-2781. Золото, стекло; тиснение, монтировка, пайка, 2,26×1,97 см. 8-гранная жуковина: 1,1×1,0×0,46 см; ГРМ. БК-2786. Золото; тиснение, монтировка, пайка. Камень сохранился во фрагментарном состоянии, 2,3×2,3 см, 8-гранная жуковина: 2,1×1,6×0,7 см; ГРМ. БК-2784. Золото, камень (паста ?); тиснение, монтировка, пайка, 2,4×2,3 см, 4-гранная жуковина: 1,9×1,5×0,7 см.

<sup>11</sup> ГРМ. БК-1752. Золото; литье, резьба, 2,3×2,1×0,8 см. Поступил из Государственного Эрмитажа: акт 606 от 13 мая 1930 г., № 916.

<sup>12</sup> Близкий по типу и декору византийский перстень XII в. хранится в Художественной галерее Уолтерс, Балтимор, США (Early Christian and Byzantine Art... 1947. P. 107, pl. LXV, no 518).

<sup>13</sup> Чередувание полукруглых сегментов на шинке встречается на перстне-печатки того же времени Болоховского клада Древней Руси, печочки из граненых сегментов — в миниатюрах рукописей XII–XIII вв. (Якубовский 1975. С. 87–105).

<sup>14</sup> Подробнее см.: Новаковская-Бухман 2013. С. 169–170.

<sup>15</sup> ГРМ. БК-2783. Золото; литье, резьба, чернь, 2,25×2,4 см; щиток – 1,7×1,3×0,3 см.

<sup>16</sup> ГРМ. БК-1643, 1644. Из собрания М. П. Боткина. Серебро; скань, ковка, пайка, диам. вис. колец: 4,3 и 4,4; диам. бус: 0,9 – средних, 0,7 – боковых; ГРМ. БК-1645, 1646. Серебро; скань, ковка, пайка, диам. вис. колец: 4,4 и 4,3 см.



Рис. 2. Височные кольца и аграфы Византии, византийских провинций и Востока в коллекции ГРМ: 1–2 – две пары височных колец, XII в., 4,3×4 см, инв. № БК-1643, 1644, 4,4×4,3 см, инв. № БК-1645, 1646; 3 – височное кольцо, XII в., 4,7×4,8 см, инв. № БК-2633; 4 – парные височные кольца, XI–XII вв., 2,7×2,5 см, 2,8×2,2 см, инв. № БК-2631, 2632; 5, 6 – комплект височных колец и аграфов, XII в., 4,4×4,3 см, 4,5×4,5 см, инв. № БК-2618, 2619, 4,7×4,0×1,5 см, 4,4×4,2×2,5 см, инв. № БК-2620, 2621; 7 – однобусинное височное кольцо, XII в., 2,4×2,6×1,4 см, инв. № БК-2726; 8 – височное кольцо, XI–XII вв., 1,8×1,5×0,6 см, инв. № БК-2750; 9 – бусинка на перстнеобразном височном кольце, XI–XII вв., 2,2×1,9 см, d бусинки – 0,7 см, инв. № БК-2735

ны в центре, замок височных колец в виде согнутого петлей одного конца и загнутого крючком второго представляют несвойственную Древней Руси традицию оформления трехбусинных височных колец. Подобные височные кольца средневизантийского периода с бусами из металла или стекла, серебряные и бронзовые, с тремя или четырьмя бусинами, нередко, подобно височным кольцам из ГРМ, украшенные кольцами скани на поверхности бусин, известны на Балканах, в Фессалонике и его регионе, в Коринфе (XI–XII вв.) (Antonaras 2012. P. 118, fig. 1; Bosselmann-Rueckbie 2011. S. 227, Kat. Nr. 11, 13–15, 17, 21, 24–27, 31). Отдельные экземпляры подобных височных колец с той же формой замка, с такими же, как в ГРМ, пропорциями, но другими мелкими бусинками найдены с монетами императоров Мануила I Комнина (1143–1180) и Исаака II Ангела (1185–1195) (Bosselmann-Rueckbie 2011. S. 223, 224, Kat. Nr. 15, 17). Они являются продукцией ювелирных мастерских провинциальной Византии балканского региона. Узор из петелек-лепестков со «вписанной» в них сканной проволокой, свернутой спиралью, среди них нам не известен, но тип височных колец Русского музея в точности им соответствует<sup>17</sup>: независимо от декора бусин для них характерен большой диаметр тонкой проволоочной дужки и мелкие изящные бусины с дужкой, обвитой проволокой между ними. Это позволяет обе пары височных бусинных колец Русского музея отнести к ювелирным изделиям византийской провинции балканского региона XII в.<sup>18</sup>

Аналогичное трехбусинное височное кольцо, но с выступающими по сторонам от бусин гладкими цилиндрическими муфточками, с замком в виде петли и крючка, с близким узором мелких бусин из сканных петелек со сканным завитком внутри них и большим диаметром дужки принадлежит к той же художественной традиции провинциальной Византии, представленной на Балканах, и, возможно, также датируется XII в. или, учитывая высту-

пающие на вершинах бусин «муфточки», несколько более поздним временем (рис. 2: 3)<sup>19</sup>.

Пара изысканных серебряных однобусинных височных колец со слегка удлиненной формой кольца, с замком в виде петли и крючка, с небольшой (по сравнению с памятниками Руси) бусиной, спаянной из расположенных в два яруса петелек скани, также является продукцией провинциальной Византии с территории Балкан и, очевидно, датируется XI–XII вв. (рис. 2: 4)<sup>20</sup>. Пара аналогичных однобусинных серебряных височных колец с узором из скани найдена на территории Коринфа (Bosselmann-Rueckbie 2011. S. 228, 229, Kat. Nr. 28, 29).

К продукции ювелиров Карпато-Балканского региона следует отнести и комплект из серебряных трехбусинных височных колец и пары аграфов, поступивших в ГРМ из коллекции А. А. Бобринского (рис. 2: 5, 6)<sup>21</sup>. Замок у височных колец – в виде петли и крючка, средняя буса значительно крупнее боковых. Бусины полые, спаяны из двух полусфер, декорированы узором из скани и зерни (комбинации одинарных и строенных колечек скани, согнутой восьмеркой сканной проволочки и петелек скани). Одно из височных колец более грубой работы. На бусинах аграфов сканный узор средних бусин состоит из вписанных в крупные кольца трех мелких колец скани или семи мелких колец на втором аграфе. Мелкие бусины декорированы узором из чередующихся крупных и мелких сканных колец, с «вписанными» внутрь крупных колец мелкими колечками. В декоре бусин на височных кольцах и аграфах нет четкой системы: на одном изделии нет соответствия в узоре боковых бусин, словно мастер имел набор разных бус и произвольно их чередовал. На одном из височных колец, очевидно, в процессе древней чинки заменена средняя буса (БК-2619). Укрупненная средняя буса височных колец и аграфов представляет не древнерусскую традицию декора. Отличается и цвет более светлого, чем на древнерусских украшениях, серебра. Традиция украшения височных

<sup>17</sup> Узор из спиральных завитков скани характерен и для ювелирного дела Скандинавии, но бусинные височные кольца там не известны, да и завитки скани выглядят иначе. В статье об украшениях из собрания М. П. Боткина (Новаковская-Бухман 2010. С. 235), принимая во внимание сканный завитковый декор бусин, мы ошибочно отнесли данную пару височных колец к произведениям Северной Европы.

<sup>18</sup> Н. В. Жилина отнесла данный вариант височных колец с мелкими бусинками на дужке большого диаметра с разным размером бусин к украшениям Востока (из собраний Государственного Эрмитажа и Национального музея истории Украины) (Жилина, Макарова 2008. С. 215 [№ 42, 43], 247 [С-42, С-43]).

<sup>19</sup> ГРМ. БК-2633. Из коллекции Н. Ф. Романченко. Серебро; скань, ковка, пайка, монтировка, 4,7×4,8 см.

<sup>20</sup> ГРМ. БК-2631-2632. Из коллекции Н. Ф. Романченко. Серебро; скань, ковка, пайка, монтировка, 2,7×2,5 см; 2,8×2,2 см.

<sup>21</sup> ГРМ. Височные кольца: БК-2618, 2619. Серебро; волочение, тиснение, скань, зернь, пайка, 4,4×4,3 см; 4,5×4,5; ГРМ. Аграфы: БК-2620, 2621. Серебро; волочение, тиснение, скань, зернь, пайка, 4,7×4,0×1,5 см; 4,4×4,2×2,5 см. Зернь на обоих аграфах почти целиком утрачена.



колец с более крупной и часто продолговатой средней бусиной в сочетании с застежкой в виде петли и крючка известна в ювелирном деле византийской провинции карпато-балканского региона (Рябцева 2005. С. 216). Именно к ювелирному убору XII в. из этого региона, видимо, и относится данный комплект украшений.

Золотое однобусинное височное кольцо с крупной яйцевидной бусой, зафиксированной сканью, обвивающей дужку по сторонам от нее (рис. 2: 7)<sup>22</sup>, в точности воспроизводит размер и форму застежки древнерусских височных колец, но тип однобусинного кольца и форма бусины нетипичны для Древней Руси. Поверхность ее с прорезанными в два яруса кружками обильно украшена отрезками скани, опоясывающими ее поперек и вдоль (между вершинами) и обрамляющими прорезные круги. Форма и пропорции, крупный размер бусины, а также отсутствие на ней зерни напоминают бусины аграфов из владимирских кладов 1865 и 1896 гг., исключая обильный припой на вершинах бус аграфов (Гущин 1936. Таб. XVII: 2, 3, 4, XXI: 5). Остается предположить, что и аграфы владимирских кладов, и однобусинное височное кольцо из собрания М. П. Боткина могли быть исполнены на Руси иноземцем, возможно, приехавшим с Балкан, соединившим в своих изделиях древнерусские и балканские формы украшений. Для последних характерны продолговатые бусины височных колец и сам тип однобусинного височного кольца (Reabteva 2014. Fig. 30–35)<sup>23</sup>.

Миниатюрное золотое трехбусинное височное кольцо (серьга?) (из коллекции В. А. Квашонкина) с насаженными на дужку тремя ажурными бусами ни по размеру, ни по изысканности исполнения не имеет подобия в украшениях древнерусских кладов (рис. 2: 8)<sup>24</sup>. Часть застежки утрачена: сохранилось только согнутое кольцом окончание дужки у крайней бусины, сама дужка просто обрублена на втором конце. Бусинки собраны из петелек тончайшей скани, припаянных основаниями к колечкам на вершинах бусин, а вершинами арочек – к кольцу из гладкой проволоочки, опоясывающему бусинки посередине. Н. В. Жилина на основе анализа круглой, не плю-

щенной скани и ее особой миниатюрности – «главной черте технологии восточной скани» – относит эту серьгу к изделиям Востока XI–XII вв. (Жилина 2008. С. 119, 124, 255, 270, цв. ил. IX перед с. 145, кат. № С-88; Жилина 2010. Ил. XI-7, кат. № А-361). В Инвентарной книге МЦУБШ о покупке этого изделия помещена запись: «найдена в Рюриковом городище»<sup>25</sup>. Два аналогичных височных кольца со столь же частыми петельками скани на бусинах также найдены на Рюриковом Городище близ Новгорода (Жилина 2008. С. 225, 247, 270, кат. № С-87а, б). От височного кольца из ГРМ их отличает только отсутствие опоясывающего бусину ободка из гладкой проволоочки и наличие замка типично древнерусской формы в виде цилиндрика и раскованного второго конца дужки с отверстием в середине. Вероятно, все три кольца исполнены в Новгороде, где, возможно, работал и восточный мастер, или местные ювелиры использовали восточные изделия, как образцы.

Миниатюрная овальная золотая бусинка спаяна из десяти петелек скани, расположенных в два яруса и расходящихся от сканных колечек на ее вершинах, как две розетки из лепестков (рис. 2: 9)<sup>26</sup>. Кольцо-дужка, возможно, не связано с бусинкой: на фототаблице в ИАК бусинка изображена отдельно от перстнеобразных височных колец (Новаковская-Бухман 2010. Рис. 3) и, вероятно, была надета на одно из них после включения в собрание М. П. Боткина. Пропорции и общий вид бусинки близки ажурным золотым наушницам из Преславского клада (Тотев 1983. С. 66–69, фиг. 22–23), но не аналогичны им по исполнению. Скань бусинки округлая, не ленточная, на лицевой поверхности изделия оплавленная. Н. В. Жилина считает бусинку изделием Ирана предположительно XI–XII вв. (Жилина 2008. С. 216, 247, кат. № С-45, ил. на с. 247 [С-45]). Вероятно, ее можно отнести к изделиям Востока или Византии XI–XII вв.

\* \* \*

Небольшая группа украшений музея принадлежит искусству Скандинавии. Часть из них поступила из собрания М. П. Боткина, Н. Ф. Романченко, но большая часть – из собрания Ф. М. Плюшкина, соби-

<sup>22</sup> ГРМ. БК-2726. Поступило из собрания М. П. Боткина в 1917 г. Золото; волочение, тиснение, скань, пайка, 2,4×2,6×1,4 см.

<sup>23</sup> Благодарю к.и.н., ведущего научного сотрудника Центра археологии Института культурного наследия АН Молдовы С. С. Рябцеву за исчерпывающую консультацию по типам бусинных височных колец карпато-балканского региона.

<sup>24</sup> ГРМ. БК-2750. Поступило из МЦУБШ через ГЭ. Акт поступления в ГРМ 606 за 1930 г. Золото; волочение, скань, пайка, монтировка, 1,8×1,5×0,6 см.

<sup>25</sup> Научный Архив ГЭ. Инвентарная книга МЦУБШ. № 22603.

<sup>26</sup> ГРМ. БК-2735. Из собрания М. П. Боткина. Золото; скань, пайка. Кольцо: 2,2×1,9 см, диам. бусинки: 0,7 см.

равшего свою коллекцию во Пскове. Несмотря на разные источники поступления, большая часть «скандинавской группы» украшений музея принадлежит близкому времени – X–XI вв. Шейная серебряная полая гривна, свитая из тонких попарно перевитых проволок, поступила из коллекции Ф. М. Плюшкина (рис. 3: 1)<sup>27</sup>. Сканные перевитые проволоки, очевидно, навивались на стержень, позже удаленный. Наконечники гривны втульчатые, раскованы в пластины и насажены на концы витых проволок. Места их соединения обвиты еще более тонкой редко перевитой сканной проволокой. Края наконечников несколько выгнуты, словно передавая форму приподнятой головы змеи. С лицевой стороны они украшены чеканным пуансонным крестовидным орнаментом, составленным из групп кружков. В Киевском кладе 1841 г. (с территории Михайловского монастыря) аналогично исполнен золотой браслет с рельефными наконечниками в виде голов драконов (Корзухина 1954. С. 32, 125–127, № 110, таб. XLVII: 3). Браслеты с витьем из тонких сканных проволочек известны в кладах XI в. на о. Готланд (Корзухина 1954. С. 110). Такая же редко витая серебряная скань из тонких проволок сохранилась на ряде литых из бронзы золоченых черепавидных скандинавских фибул X в.<sup>28</sup> Все это убеждает, что перед нами памятник скандинавской культуры конца X в.

Крест-тельник с расширенными концами, тремя гравированными кружками в окончании ветвей креста и четырехлистной розеткой в средокрестии, надетый на проволочное кольцо с завязанными концами<sup>29</sup>, принадлежит, по определению А. А. Спицына, к крестовидным «привескам скандинавского типа» (Спицын 1905. С. 117; критические замечания по поводу этого термина и наблюдения о возможном происхождении данного типа крестов см. в: Мусин 2015. С. 210; рис. 3: 2). Подобные крестовидные привески распространены в конце X–XI вв. на Руси. Известны находки с монетами X в. (Святая Русь... 2011. С. 58–59; Яковлева, Салмина, Королева 2012. С. 155, рис. 9: 1; Леонтьев 2012. С. 162, рис. 1; Макаров 2012. С. 194, рис. 1; Меч и златник... 2012.

С. 110, кат. № 289), в Финляндии и Прибалтике, реже – в Скандинавии (Фехнер 1968. С. 210–214), в связи с чем их изготовление связывают с Северо-Западной и Северо-Восточной Русью (Фехнер 1968. С. 214). Однако крестовидные привески с узором из крупной зерни на концах ветвей креста и мелкой – по контуру ветвей (типа привески из Гнездовского клада 1993 г. из собрания ГИМ) – стилистически близки скандинавским украшениям с зернью разного диаметра. Таковы подвески-маски к ожерельям, найденные в кладе 1988 г. из Московского Кремля (Панова 1996. С. 35, 37), и перстень из ГРМ (БК-1710). Поэтому исключать возможность исполнения этой разновидности крестовидных привесок на территории Скандинавии нельзя. Подобные крестики известны как в кладах, так и в курганах. Они относились к женским украшениям, входили в состав ожерелий, подвесок к поясу, подвешивались на цепочке к правому плечу (Фехнер 1968. С. 212). В большом двойном кургане летописного Плеснеска (Львовская область, Украина) в погребении № 1 (предположительно, мужчина был скандинавом) (Ливох 2010. С. 489, рис. 2: 2–3) подобные крестики, но с концентрическими кругами в средокрестии, по схеме Й. Штекера датируются концом X – концом XI в. (Staecker 1999. S. 110–115, 469, 471 [Typ 1.4.3, Var. B1]; ср.: Меч и златник... 2012. С. 488)<sup>30</sup>. Находки в курганах позволяют датировать крестовидные привески концом X – началом XI в. (Фехнер 1968. С. 213). Крестовидная привеска из Русского музея находит аналогии среди привесок, найденных на Руси (ср.: Фехнер 1968. Рис. 1: 5). Очевидно, и датировать ее можно концом X – началом XI в. – временем их основного распространения на Руси.

Изысканный по художественности исполнения серебряный щитковый перстень, поступивший из коллекции Ф. М. Плюшкина, богато украшен сканно-зерненым орнаментом, сочетающим крупную и мелкую зернь (рис. 3: 3)<sup>31</sup>. Крестовидная композиция декора круглого, но выгнутого, как полумиллиметр, щитка образована двумя полосами крупной зерни (с нарастанием размера к центру щитка), на-

<sup>27</sup> ГРМ. БК-2451. Поступила из ГАИМК (КП № 11799). Серебро; волочение, витье, скань, ковка, пайка, чеканка пуансоном, 15,0×15,8×1,0 см. Старый № «Ар. 11» – № коллекции Ф. М. Плюшкина.

<sup>28</sup> См. фибулу из собрания М. П. Боткина. ГРМ. ДРА-780. Бронза; литье, золочение (Новаковская-Бухман 2015. С. 81).

<sup>29</sup> ГРМ. БК-1868. Серебро; литье, резьба, 7,0×4,4×0,2 см. Дар Чернышева.

<sup>30</sup> Скандинавские крестики данного типа из раскопок в Попово (Каргопольский район, Архангельская область) датируются второй – третьей четвертью XI в. (Макаров 1989. P. 52, 53, 55, fig. 2: 1–3).

<sup>31</sup> ГРМ. БК-1710. Серебро; тиснение, скань, зернь, пайка, 2,6×2,2×2,8 см. Поступил в 1930 г. из ГАИМК (КП № 11899). См.: Отдел учета ГРМ. Акт 656 за 1930 г.



Рис. 3. Украшения Скандинавии в собрании ГРМ: 1 – шейная гривна, кон. X в., 15,0×15,8×1,0 см, инв. № БК-2451; 2 – крестовидная привеска «скандинавского типа», кон. X–нач. XI в., 7,0×4,4×0,2 см, инв. № БК-1868; 3 – перстень, кон. XI–нач. XII в., 2,6×2,2×2,8 см, инв. № БК-1710; 4 – подвеска «гнездовского типа», вторая пол. X – нач. XI в., 3,0×2,5×0,2 см, инв. № ДРА-368; 5–6 – цепи для ношения амулета (?), рубеж X–XI вв., 92×0,5 см, инв. № БК-2609, 97,9×1 см, инв. № БК-3275; 7–8 – подвески «гнездовского типа», нач. XI в., 3,9×3,4 см, инв. № БК-1871, 3,6×3,3 см, инв. № ДРА-1093; 9–10 – подвески с волнообразными завитками, X–XI вв., 2,7×2,2×0,2 см, инв. № ДРА-365, 3,3×2,8×0,2 см, инв. № ДРА-367

паянной по его вертикальной и горизонтальной оси, образуя тем самым крест. Крупная зернь на горизонтальной полосе почти целиком утрачена. Контур щитка и крестовидная композиция обрамлены крупной рельефной сканью и гладкой проволочкой. Сегменты круга по сторонам от креста были сплошь заполнены мельчайшей зернью, значительно утраченной. Кольцо-шинка пластинчатое, на соединении с жуковиной – рифленое. Аналогии перстню нам не известны. Однако стилистически единый с перстнем сканно-зерненный декор, сочетающий зернь разного диаметра, вплоть до типа крупной зерни перстня, характерен для подвесок-масок от скандинавских ожерелий, известных в древностях Скандинавии (Новикова 1999. Рис. 1: 5). Особенно близки к перстню по стилю подвески-маски из кладе 1988 г., найденного у Спасских ворот Московского Кремля (ср.: Панова 1996. С. 35, 37; Зверев, Колызин 2013. Ил. 6), которые Е. Ю. Новикова считает поздней репликой этих редко встречающихся языческих скандинавских амулетов и связывает их с концом XI – началом XII в. (Новикова 1999. С. 47). Тем же временем, вероятно, можно датировать и перстень из Русского музея.

Декор перстня и орнамент подвесок-масок, а также крестовидных подвесок «скандинавского типа» (варианты с декором из зерни разных диаметров, как в кладе из Гнездово 1993 г.) (Святая Русь... 2011. С. 59), представляют, на наш взгляд, части скандинавского стилистически единого убора из серебра. Его орнаментика, сочетающая исполненную литьем крупную и мелкую зернь (или ее имитацию в гравировке на крестах), стилистически напоминает древнерусские легкие тисненные лунницы середины X – начала XI в., исполненные тиснением по западнославянским традициям, богато украшенные мелкой зернью и крупными тисненными полусферами<sup>32</sup>. Отметим, что в Гнездовском кладе 1993 г. лунницы соседствуют со скандинавской крестовидной подвеской (Святая Русь... 2011. С. 58–59).

Звериный стиль декора скандинавских изделий в музее представляет круглая прорезная подвеска «гнездовского типа» с изображением зверя с обращенной назад головой с раскрытой пастью (рис. 3: 4)<sup>33</sup>. Разделка туловища зверя параллель-

ными валиками, изысканность изображения – характерные черты стиля Еллинг, распространенного в 870–1000 г. (Лебедев 1985. С. 129, рис. 37).

Подобные подвески находят в Финляндии, Швеции, Норвегии (Kivikoski 1951. S. 11, Taf. 89: 724). На Руси они являются памятниками скандинавского импорта (Успенская 1967. С. 106–107, 126, рис. 18: 1). Находки их на Руси в курганах с монетами X – начала XI в. (Успенская 1967. С. 106), в Гнездовском кладе 1867 г. – с младшей монетой 953/54 гг. (Корзухина 1954. С. 87, № 23: 16), в кладе 1993 г. из Гнездова – с младшей монетой первой трети X в. (Святая Русь... 2011. С. 58–59) служат основанием для их датировки второй половиной X – началом / первой третью XI в. Подвеска из Русского музея является переотливкой скандинавской привески, вероятно, сделанной на Руси. Ушко у нее отсутствует: сверху привески – только граненый выступ металла без отверстия. Ободок гладкий, контур подвески не прерывается изображением. Зверь занимает всю площадь подвески, изображен в профиль с S-видным разворотом, с обращенной влево головой, сверху справа – узкое ухо. Пасть его широко раскрыта, язык не виден, изображены две лапы: передняя поднята вверх, задняя подогнута под туловище, с бугорком на суставе перед кистью, пальцы зверя растопырены в виде фигуры, напоминающей трилистник (трилистник или цветок под брюхом зверя встречается на древнерусских памятниках с начала XI в. [ср.: Лесман 2010. С. 484]). Под брюхом зверя, ближе к передней части – две слегка выступающие полусферы с завитком, обозначенным бороздкой. Задняя часть туловища массивнее передней, с рельефно выступающими плавно изогнутыми жгутами, но рисунок плетения утрачен, хотя по расположению жгутов понятно, что он восходил к типу А II, вариант I по типологии А. С. Дементьевой (ср.: Дементьева 2007. Рис. 4: 5). Туловище и шея зверя одной ширины и вдоль контура обрамлены валиками, поперек туловища и шеи чередуются поперечные валики и бороздки. Над головой зверя рельефной дугой выделен сегмент, на фоне которого рельефно изображен четырехконечный крестик (по типологии А. С. Дементьевой у подвесок с выделенным сегментом верхняя часть заполнена радиально расходящимися от ушка луча-

<sup>32</sup> Сходство скандинавских украшений со славянскими, декорированными крупными тисненными полусферами и рядами мелкой геометрически четко расположенной зерни, отмечал В. Дучко (Новикова 1999. С. 51–52).

<sup>33</sup> ГРМ. ДРА-368. Поступила из коллекции Ф. М. Плюшкина (КП № 11842). Бронза; литье, резьба, 3×2,5×0,2 см. Утрачена часть обода медальона.



Рис. 4. Предметы скандинавского происхождения из собрания ГРМ: 1–6 – овалы фибулы (тип JP 51), вторая – третья четверть X в. (1 – 8,7×5,8×3,3 см, инв. № ДРА-2; 2 – 11,2×7,4×2,7 см, инв. № ДРА-782; 3 – 11,4×6,6×4,4 см, инв. № ДРА-780; 4 – 11,5×7,1×4,4 см, инв. № ДРА-1; 5 – 10,7×7,1×4,3 см, инв. № ДРА-3; 6 – 11,0×7,4×4,9 см, инв. № ДРА-781); 7 – скандинавский ладьевидный браслет, 8,0×6,3 см, высота в средней части 2,8 см, инв. № ДРА-5

ми, место которых на нашей подвеске занял крестик) (ср.: Дементьева 2007. С. 214 [тип А II, вариант I], рис. 4: 5, 5: 5). Таким образом, подвеска из Русского музея представляет вариант, отсутствующий в типологии А. С. Дементьевой. Учитывая образцы, к которым она восходит (тип А II, вариант 1: большее число находок происходит из Восточной Европы, они существовали в середине – второй половине X в. – в начале XI в., см.: Дементьева 2007. С. 230), можно предположить, что подвеска из Русского музея была исполнена по скандинавским образцам на Руси во второй половине X – начале XI в.<sup>34</sup>

Две круглые литые подвески «гнездовского типа», шесть двускорлупных фибул и две массивные плетеные на четыре грани цепи с наконечниками в виде голов дракона и змеи в коллекции музея принадлежат к произведениям, исполненным в стиле Борре. Обе цепи поступили в музей с собранием М. П. Боткина в 1917 г., в которое они, по всей вероятности, вошли в составе клада, названного в Описи его коллекции «Черниговский клад» (рис. 3: 5, 6). По аналогиям литым наконечникам цепей они относятся к концу X – рубежу X/XI вв. (Новаковская-Бухман 2010. С. 230–231, рис. 1, 4; Новаковская-Бухман 2015. С. 20–21, ил. 18, 21).

На исполненных литьем в двусторонней форме подвесках «гнездовского типа», аналогичных находкам из клада в Гнездово 1867 г. (Гущин 1936. Таб. III), представлен изогнутый «хватаящий» раму подвески зверь с частями продольно рифленого туловища, соединенными ремнем (Новаковская-Бухман 2015. Ил. 166, 167) (рис. 3: 7, 8)<sup>35</sup>. Подвески принадлежат к одному типу изделий, но отлиты в разных формах и из разного металла: из серебра (БК-1871) и золоченой бронзы (ДРА-1093). На бронзовой подвеске с коррозированной поверхностью рельефа исключительно выразительна похожая на кошачью морда зверя. Ушко у обеих подвесок широкое, украшено поперечными валиками по сторонам от рельефно выступающей широкой продольной полосы. Оглавие с лицевой стороны объемно, в виде полуцилиндра, имеет форму широкой петли-крюка, выпуклого с лицевой стороны и не замкнутого в кольцо с оборота, с колечками для пропуска шнура на торцах (т.н. псевдоушко: по определению Ю. М. Лесмана – признак скандинав-

ских подвесок эпохи викингов, датируемых серединой X – началом XI в. (Лесман 2003. С. 71–74). На обороте подвески гладкие.

Обе подвески хорошо сохранили поверхность рельефа, отлиты не по оттиску готовой модели, а в оригинальной, первоначально изготовленной форме. Голова зверя на них изображена под ушком. Фигура зверя занимает всю подвеску, одна передняя лапа хватает обод подвески, вторая – касается обода внизу; одна задняя – ухватилась за обод подвески, вторая – за вытянутую в виде ремня талию зверя. Поверх обода расположены четыре фигуры в виде голов зверя (правый внизу ухватился лапой за обод подвески) и птицы (слева внизу), ухватившейся за обод. Фигура зверя на обеих подвесках покрыта продольными (в верхней части туловища) и поперечными (в нижней) валиками, ободок подвески и талия зверя в виде ремня – из трех продольных жгутов. У зверей на подвесках отличаются уши: округлые на подвеске из бронзы (ДРА-1093) и заостренные – на подвеске из серебра (БК-1871).

По характеру изображения, расположению «хватаящих» лап, рисунку зверей и птицы на ободе оба экземпляра подвесок музея по типологии А. С. Дементьевой относятся к типу С I (Дементьева 2007. С. 222, рис. 11–13). Ближе всего к подвеске ДРА-1093 с изображением зверя с округлыми ушами – подвески, найденные в Новгороде (ср.: Дементьева 2007. Рис. 12: 6, кат. № 100). К подвеске БК-1871 – подвески, найденные в Киеве (клад 2000 г.) (Дементьева 2007. Рис. 13: 3, кат. № 106), в Беларуси (Дементьева 2007. Рис. 13: 8, кат. № 114), в Гнездово (Дементьева 2007. Рис. 12: 7, курган Польш-47, кат. № 101). Зооморфные подвески из Скандинавии датируются серединой – второй половиной X в., подвески на территории Восточной Европы по типологии А. С. Дементьевой существуют до начала XI в., а единичные экземпляры – до конца XI в., однако «псевдоушки» полностью исчезают ко второй половине XI в. (Дементьева 2007. С. 230). Скандинавские зооморфные подвески «гнездовского типа» изготавливали, как полагают некоторые исследователи, на Руси в районе Гнездово и в Старой Ладоге (Дементьева 2007. С. 234), т. е. на территориях, где найденные подвески по своему оформлению оказы-

<sup>34</sup> О датировке подвесок «гнездовского типа» см. также: Лесман 2010. С. 480, 481, 484.

<sup>35</sup> ГРМ. ДРА-1093. Бронза; литье, прорезь, золочение, чеканка, 3,6×3,3 см. Поступила в 1998 г. от С. Е. Шашкова через экспертно-закупочную комиссию (место находки неизвестно, однако, коллекция собиралась по берегам р. Волхов в Новгороде, в Старой Ладоге и близ нее); ГРМ. БК-1871. Серебро; литье, прорезь, чеканка, 3,9×3,4 см. Поступила из коллекции Ф. М. Плюшкина (ГАИМК, КП № 11842 – общий с ДРА-368 и ДРА-367).

ваются ближе всего к образцам из Русского музея. Возможно, скандинавские подвески музея исполнены в этих местах не позднее начала XI в.

Две круглые литые привески, близкие к образцам скандинавского ремесла (скандинавские?) с волотообразным узором из скани, с шариками зерни внутри завитков и в сканных колечках (рис. 3: 9, 10)<sup>36</sup> находят аналогии в скандинавских подвесках X–XI вв. (Успенская 1967. С. 111, 131, рис. 18: 4; Stenberger 1977. S. 404, 447, 451, Abb. 304, 306; Путь из варяг в греки... 1996. С. 57, ил. 334–336). Подвески происходят из коллекций Н. И. Репникова и Ф. М. Плюшкина.

В стиле Борре в технике литья с использованием восковых моделей исполнены шесть крупных бронзовых овальных двускорлупных фибул из собрания Русского музея<sup>37</sup>. Две фибулы – нижняя скорлупа (ДРА-782) и верхняя ажурная скорлупа (ДРА-2) – в соответствии с актом поступления в Русский музей из Государственного Эрмитажа, происходят из собрания Н. Ф. Романченко и, возможно, представляют части одной фибулы (рис. 4: 1, 2)<sup>38</sup>. Третья поступила в составе коллекции М. П. Боткина (ДРА-780) (рис. 4: 3)<sup>39</sup>. Три остальные утратили сведения о происхождении (ДРА-1, 3; ДРА-781) (рис. 4: 4, 5, 6)<sup>40</sup>.

В строгой геометричности формы фибул, в композиции декора на лицевой стороне, включающего

фигуры зверей, птиц, а также масок, отражающих скандинавскую мифологию и эпос (Лебедев 1985. С. 136–137; Кулаков, Калашников 2002. С. 46), в плотном и энергичном плетении ремней, густоте орнамента скрыто напряжение, активность и энергия, словно в декоре фибул воплотился характерный для эпохи викингов воинственный настрой души создававших их мастеров. На лицевой стороне всех фибул имеется по пять полусферических выступов, отлитых вместе с верхней ажурной скорлупой, и по четыре круга, на которых крепились еще четыре полусферы, скреплявшие верхнюю и нижнюю скорлупу.

На оборотной стороне нижней скорлупы нескольких фибул четко видны отпечатки ткани, использованной при изготовлении формы для их отливки (см. прим. 37–40), на обороте двух фибул сохранились остатки ткани одежды, которую они скрепляли (см. прим. 37 и 38).

Одинарные и сдвоенные «крылышки», выступающие по наружному ободу нижней скорлупы на фибулах Русского музея, в сочетании с мотивами декора фибул (особенности рисунка плетений, масок, фигур зверей и птиц) по типологии Я. Петерсена соответствуют 51 типу овальных скандинавских застежек (ср.: Jansson 1985. P. 68–70, 73, 75–79, fig. 53–66). Этот тип фибул появился с начала – середины X в., был наиболее распространен во второй – третьей

<sup>36</sup> ГРМ. ДРА-365. Поступила из ГАИМК в 1930 г. по Акту 656. происходит из коллекции древностей Н. И. Репникова, поступившей в ГАИМК в 1918 г. КП № 44: 14. Бронза; литье, золочение, 2,7×2,2×0,2 см; ДРА-367. Поступила из ГАИМК в 1930 г. по акту 656. Происходит из коллекции Ф. М. Плюшкина, приобретенной ИАК в 1913 г., КП № 11842. Старый № «Арх. 42» – номер коллекции Ф. М. Плюшкина. Бронза; литье, 3,3×2,8×0,2 см. Акт поступления см.: Отдел учета ГРМ. Акт 656 за 1930 г.

<sup>37</sup> О технике литья скандинавских двускорлупных фибул см.: Минасян 2010. С. 256–261; Ениосова 2001. С. 83–92.

<sup>38</sup> ГРМ. ДРА-2. Фибула овальная (сохранилась только верхняя скорлупа). Латунь, золото; литье, 8,7×5,8×3,3 см. Утрачена нижняя скорлупа, четыре репья, проволока, пропускавшаяся по бороздкам-лентам на поверхности ажурной скорлупы. Поступила из ГЭ в 1930 г. Отдел учета ГРМ. Акт 606 за 1930 г., п. № 648. Имеет старый (коллекционный?) № 5046-3; ГРМ. ДРА-782. Латунь; литье, золочение, 11,2×7,4×2,7 см. Сохранилась только нижняя скорлупа. Игла утрачена. На оборотной стороне сохранились отпечатки ткани, использованной при изготовлении формы для отливки фибулы. В петлях застежки сохранились остатки ткани одежды. Поступила из ГЭ. Отдел учета ГРМ. Акт 606 за 1930 г., п. № 648.

<sup>39</sup> ДРА-780. Фибула двускорлупная. Латунь; литье, золочение, 11,4×6,6×4,4 см. Утрачена часть обода нижней скорлупы и участки по краю ажурной скорлупы-накладки, отсутствует игла, часть позолоты стерта. Утрачены 4 «репья», большая часть сканной проволоки, обрамлявшей ажурную скорлупу-накладку и ромбовидные зоны ажурной скорлупы. На обороте сохранились отпечатки ткани на поверхности бронзы и фрагменты ткани одежды, основания петли-замка. Фибула поступила в музей в 1917 г. в составе собрания М. П. Боткина. В описи коллекции М. П. Боткина значится под № 41. ВА ГРМ. Ф. ГРМ (1). Оп. КПХО. Д. 2 (собрание М. П. Боткина, 1917 г.). О поступлении собрания М. П. Боткина в Русский музей см.: Новаковская-Бухман 2011. С. 10–11.

<sup>40</sup> ГРМ. ДРА-1. Фибула овальная, двускорлупная. Латунь; литье, золочение, 11,5×7,1×4,4 см. Верхняя скорлупа фибулы имеет сквозные разрывы, участки скорлупы в этих местах утрачены. Верхняя скорлупа в местах утрат деформирована. Утрачены четыре репья. На обороте отсутствует игла, сохранились фрагменты отпечатков ткани. ГРМ. Имеет старый (коллекционный?) № 5046-2. ДРА-3. Фибула овальная, двускорлупная. Латунь; литье, золочение. 10,7×7,1×4,3 см. Утрачены 4 репья, игла на обороте. На обороте торчат два проволочных стержня, скреплявшие нижнюю и верхнюю скорлупу. Имеет старый (коллекционный?) № 5046-1; ГРМ. ДРА-781. Латунь; литье, золочение, 11,0×7,4×4,9 см. Утрачена часть обода нижней скорлупы, четыре «репья» с поверхности ажурной скорлупы, большая часть проволоки, обрамлявшей контуры верхней «скорлупы» и ромбовидные зоны на ней, игла застежки. На обороте фибулы на бронзе сохранились отпечатки ткани.

четверти века и находился в употреблении до конца X в. (Petersen 1928. S. 58–67, fig. 51:a–51:l; Фехнер 1963. С. 77–78; Лебедев 1985. С. 136–138; Jansson 1985. P. 68–83)<sup>41</sup>. Это позволяет фибулы Русского музея также датировать X в., точнее – второй – третьей четвертью X в.

Все фибулы музея отлиты из латуни и были позолочены, что особенно часто встречается на овальных фибулах типа 51С (Ениосова 2001. С. 88). Особенно богато украшены фибулы из коллекции М. П. Боткина (ДРА-780) и неизвестного происхождения (ДРА-781), с почти полностью золоченой поверхностью, с сохранившейся, пусть не целиком, сканной обнизью из серебра по контуру орнаментальных клейм и по контуру обеих скорлуп, со знаками по нижнему ободу (на нижней скорлупе фибулы ДРА-780). В Бирке и Гнездове золоченые фибулы со сканью встречены в погребениях богатых женщин (Ениосова 2001. С. 88).

Спектральный анализ металла свидетельствует о наличии в составе латуни всех фибул музея цинка, с добавлением олова и свинца<sup>42</sup>. Низкое содержание цинка при его повышенном соотношении к олову в сплаве фибул из Русского музея (цинк – менее 10%), характерное, например, для фибул Гнездова (при содержании 15 – 25 % цинка в фибулах на территории Швеции, Норвегии, Шотландии), является свидетельством его многообразных переплавок (Ениосова 2001. С. 90). Подобный состав металла характерен для изделий, отлитых на территории Руси (Ениосова 2001. С. 90). Это указывает на вероятное место отливки скандинавских фибул из Русского музея.

К украшениям Скандинавии должен быть отнесен и исполненный литьем массивный ладьевидный браслет со змеевидным узором в виде зигзагов, перемежающихся с группами поперечных валиков (рис. 4: 7)<sup>43</sup>. Подобные браслеты встречаются в памятниках Скандинавии и Финляндии IX–XI вв., но с узором в виде плавных изгибов бороздки, схематично изображающей туловище змеи (Бранденбург 1895. Таб. IV: 17, 18; Stenberger 1977. Abb. 139, 142, 146, 263; Левашева 1967. С. 243, 252, рис. 30: 1). Скандинавские браслеты с зигзагообразным орнаментом, аналогичные браслету Русского музея, найдены в погребениях второй половины X в. (раскопки курганов Южного Приладжья Н. Е. Бранденбурга) (Бранденбург 1895. С. 39–40, таб. IV: 3; Путь из варяг в греки... 1996. С. 39, 40, кат. № 20–21, 35). На Руси подобные браслеты – предметы импорта из Скандинавии (Левашева 1967. С. 243; Седова 1981. Рис. 37: 19, 38: 4). Два аналогичных браслета имеются в коллекции Новгородского музея-заповедника (*Großmächtiges Nowgorod...* 2003. Kat. Nr. 215–217).

Предложенный обзор зарубежных изделий в собрании Русского музея не исчерпывает имеющиеся в нем древние ювелирные произведения Византии, Востока и Скандинавии... В коллекции Отдела древнерусского искусства хранятся многочисленные зарубежные украшения из бронзы: византийские и восточные перстни и перстни-печати, восточные браслеты из стекла, византийские и ближневосточные стеклянные бусы. В большом количестве имеются изделия из бронзы финно-угров и балтов, золотые украшения Волжской Болгарии, серебряные и бронзовые украшения половцев... Все они требуют отдельного рассмотрения.

<sup>41</sup> Сходную с «крылышками» на фибулах форму имели топоры (Paulsen 1939. S. 145, 163, pl. 90, 99; Путь из варяг в греки... 1996. С. 44, кат. № 83). Может быть, и на фибулах изображены топоры? За перевод текста о типе 51 скандинавских фибул в книге И. Янссона сердечно благодарю И. Хамилляйнен, которая в 2007 г. была аспиранткой Университета Уппсалы, Швеция.

<sup>42</sup> Исследование проведено 16 сентября 2016 г. в Отделе технологических исследований ГРМ заведующим Отдела С. В. Сирро. Состав материалов определялся методом рентгенофлуоресцентного анализа (Спектрометр X-Act-M. Материал детектора – кремний. Рабочее напряжение – 3 кВ. Ток – 50 мкА. Время экспозиции – 100 сек.). Приводим его результаты. ДРА-1: В основе – латунь (медь – 90 %, цинк – 7 %, свинец – 2 %). Верхняя скорлупа имеет в своем составе медь, цинк и свинец, но кроме этого обнаружены следы золота и олова. ДРА-2 (верхняя скорлупа фибулы): В составе металла имеется латунь (медь – 90 %, цинк – 5 %, свинец – 2 %, олово – 1 %, золото – 2 %). ДРА-782 (нижняя скорлупа фибулы): В основе – латунь (медь – 90 %, цинк – 8 %, свинец – 1 %). Верхняя поверхность скорлупы имеет в своем составе медь, цинк и следы золота. ДРА-3: В основе – латунь (медь – 89 %, цинк – 8 %, свинец – 2 %). Верхняя скорлупа имеет в своем составе медь, цинк и следы золота. ДРА-780: В основе – латунь (медь – 90 %, цинк – 6 %, свинец – 3 %). Верхняя скорлупа имеет в своем составе медь, цинк и следы золота. ДРА-781: В основе – латунь (медь – 88 %, цинк – 9 %, свинец – 2 %). Верхняя скорлупа имеет в составе медь, цинк и следы золота.

<sup>43</sup> ГРМ. ДРА-5. Бронза; литье, больший диаметр – 8,0 см, меньший – 6,3 см; высота в средней части – 2,8 см. Один конец браслета утрачен.



БИБЛИОГРАФИЯ

- Бранденбург Н. Е.* Курганы Южного Приладожья. Материалы по археологии России 18. СПб.: тип. Глав. управ. уделов, 1895.
- Гущин А. С.* Памятники художественного ремесла Древней Руси X–XIII вв. Л.: Гос. соц.-эк. изд-во, 1936.
- Дементьева А. С.* Подвески «гнездовского типа» // Гнездово. Результаты комплексных исследований памятника. В. В. Мурашева (отв. ред.). М.: Альфарет, 2007. С. 211–271.
- Енисова Н. В.* Скандинавские рельефные фибулы из Гнездова // Археологический сборник. Гнездово. 125 лет исследования памятника. В. В. Мурашева (отв. ред.). Труды Государственного исторического музея 124. М.: НИО ГИМ, 2001. С. 83–92.
- Жилина Н. В.* Зернь и скань Древней Руси. М.: ИА РАН, 2010.
- Жилина Н. В.* Средневековая филигрань и русская зернь и скань // *Жилина Н. В., Макарова Т. В.* Древнерусский драгоценный убор – сплав влияний и традиций IX–XIII вв. Художественные стили и ремесленные школы. М.: ИА РАН, Гриф и К°, 2008. С. 99–147.
- Зверев С. В., Колызин А. Н.* Клады и древности Московского Кремля. Путеводитель. М.: Гос. ист.-культур. музей-заповедник «Моск. Кремль», 2013.
- Измайлова Т. А.* Эдесская рукопись 1171 года (М. 313) // Культура и искусство народов Востока. Вып. 8. В. Г. Луконин (общ. ред.). Труды Государственного Эрмитажа 19. Л.: Аврора, 1978. С. 84–101.
- Кильчевская Э. В., Негматов Н. Н.* Находки ювелирных изделий из Шахристана // Советская археология. 3. 1964. С. 238–246.
- Колчин Б. А., Янин В. Л., Ямщиков С. В.* Древний Новгород. Прикладное искусство и археология. М.: Искусство, 1985.
- Корзухина Г. Ф.* Русские клады IX–XIII вв. М.; Л.: Изд-во АН СССР, 1954.
- Крамаровский М. Г.* «...Рукою, полною перстней...»: находки второй половины XIII–XIV веков из Поднепровья и Крыма // Византия в контексте мировой культуры: материалы конференции, посвященной памяти А. В. Банк (1906–1984). В. Н. Залесская (науч. ред.). Труды Государственного Эрмитажа 59. СПб.: Изд-во Гос. Эрмитажа, 2013. С. 138–147.
- Кулаков В. И., Калашиников Е. А.* Оголовья коней Доллякайма // Краткие сообщения Института археологии. 213. 2002. С. 38–49.
- Лебедев Г. С.* Эпоха викингов в Северной Европе: историко-археологические очерки. Л.: Изд-во ЛГУ, 1985.
- Левашева В. П.* Браслеты // Очерки по истории русской деревни X–XIII вв. Т. 3. Б. А. Рыбаков (ред.). Труды Государственного исторического музея 43. М.: Советская Россия, 1967. С. 207–252.
- Леонтьев Е. А.* На берегах озер Неро и Плещеево // Русь в IX–X веках: археологическая панорама. Н. А. Макаров (отв. ред.). М.; Вологда: Древности Севера, 2012. С. 162–177.
- Лесман Ю. М.* Литейная форма из Вышгорода // Славяно-русское ювелирное дело и его истоки: материалы Международной научной конференции, посвященной 100-летию со дня рождения Г. Ф. Корзухиной, Санкт-Петербург, 10–16 апреля 2006 г. А. А. Пескова, О. А. Щеглова, А. Е. Мусин (ред.-сост.). СПб.: Нестор-История, 2010. С. 306–313.
- Лесман Ю. М.* Псевдоушки – диагностический признак скандинавских подвесок эпохи викингов // Ювелирное искусство и материальная культура. Тезисы докладов участников 12 коллоквиума. Н. А. Захарова (науч. ред.). СПб.: Изд-во Гос. Эрмитажа, 2003. С. 70–75.
- Ливох Р.* Большие курганы летописного Плеснеска // Славяно-русское ювелирное дело и его истоки: материалы Международной научной конференции, посвященной 100-летию со дня рождения Г. Ф. Корзухиной, Санкт-Петербург, 10–16 апреля 2006 г. А. А. Пескова, О. А. Щеглова, А. Е. Мусин (ред.-сост.). СПб.: Нестор-История, 2010. С. 486–492.
- Макаров Н. А.* Суздальское Ополье // Русь в IX–X веках: археологическая панорама. Н. А. Макаров (отв. ред.). М.; Вологда: Древности Севера, 2012. С. 194–211.
- Меч и златник. К 1150-летию зарождения Древнерусского государства: каталог выставки. Д. В. Журавлев, В. В. Мурашева (ред.-сост.). М.: Кучково поле, 2012.
- Минасян Р. С.* Литье викингских овальных фибул // Диалог культур и народов средневековой Европы. К 60-летию со дня рождения Е. Н. Носова. Н. В. Хвоцинская, А. Е. Мусин (отв. ред.). СПб.: Дмитрий Буланин, 2010. С. 256–261.
- Мусин А. Е.* Металлические кресты // Древности Семидворья I: Средневековый двухапсидный храм в урочище Еди-Евлер (Алушта, Крым): исследование и материалы. И. Б. Тесленко, А. Е. Мусин (ред.-сост.). Археологический альманах 32. Киев: Издательский дом «Антиквар», 2015. С. 189–218.
- Новаковская-Бухман С. М.* Украшения из «разрозненных» древнерусских кладов в собрании М. П. Боткина // Славяно-русское ювелирное дело и его истоки: материалы Международной научной конференции, посвященной 100-летию со дня рождения Г. Ф. Корзухиной, Санкт-Петербург, 10–16 апреля 2006 г. А. А. Пескова, О. А. Щеглова, А. Е. Мусин (ред.-сост.). СПб.: Нестор-История, 2010. С. 221–244.
- Новаковская-Бухман С. М.* Коллекция Михаила Петровича Боткина. Михаил Петрович Боткин – человек и коллекционер // Коллекции Михаила и Сергея Боткиных: каталог. Н. Мельник (ред.). Из серии «Не корысти ради»: коллекции и коллекционеры Русского музея 2. Альманах / Русский музей 316. [Ч. 1]. СПб.: Palace Editions, 2011a. С. 6–69.
- Новаковская-Бухман С. М.* Из глубины веков. Зарубежные древности // Коллекции Михаила и Сергея Боткиных [Электронный ресурс]. Государственный Русский музей. [Ч. 2]. СПб.: Palace Editions, 2011b. С. 16–52.
- Новаковская-Бухман С. М.* Произведения византийского прикладного искусства в коллекции Русского музея // Византия в контексте мировой культуры: материалы конференции, посвященной памяти А. В. Банк (1906–1984). В. Н. Залесская (науч. ред.). Труды Государственного Эрмитажа 59. СПб.: Изд-во Гос. Эрмитажа, 2013. С. 156–192.
- Новаковская-Бухман С. М.* Клады Древней Руси в собрании Русского музея. СПб.: Palace Editions, 2015.
- Новикова Е. Ю.* Подвески-маски из кладов Швеции, Восточной Прибалтики и Древней Руси // Археологический сборник. Памяти М. В. Фехнер. Н. Г. Недошивина (отв. ред.). Труды Государственного исторического музея 111. М.: РИЦ ГИМ, 1999. С. 47–53.
- Панова Т. Д.* Клады Кремля. М.: Гос. ист.-культур. музей-заповедник «Моск. Кремль», 1996.
- Путь из варяг в греки и из грек... Каталог выставки. В. Л. Егоров (отв. ред.). М.: РИЦ ГИМ, 1996.
- Рябцева С. С.* Древнерусский ювелирный убор: основные тенденции формирования. СПб.: Нестор-История, 2005.
- Святая Русь. Каталог выставки. Государственный Русский музей, Государственная Третьяковская галерея. Е. Н. Петрова, И. Д. Соловьева (отв. ред.). Русский музей / Альманах 302. СПб.: Palace Editions, 2011.
- Седова М. В.* Ювелирные изделия древнего Новгорода (X–XV вв.). М.: Наука, 1981.
- Спицын А. А.* Владимирские курганы // Известия Императорской Археологической комиссии. Вып. 15. СПб.: СПб.: тип. Глав. управ. уделов, 1905. С. 84–172.
- Тотев Т.* Преславско златно съкровище. София: Септември, 1983.

Успенская А. В. Нагрудные и прорезные привески // Очерки по истории русской деревни X–XIII вв. Т. 3. Б. А. Рыбаков (ред.). Труды Государственного исторического музея 43. М.: Советская Россия, 1967. С. 88–132.

Фехнер М. В. Внешнеэкономические связи по материалам ярославских могильников // Ярославское Поволжье X–XI в. По материалам Тимеревского, Михайловского и Петровского могильников: сборник статей. А. П. Смирнов (ред.). М.: Советская Россия, 1963. С. 75–85.

Фехнер М. В. Крестовидные привески «скандинавского типа» // Славяне и Русь: сборник статей. К шестидесятилетию академика Б. А. Рыбакова. Е. И. Крупнов (отв. ред.). М.: Наука, 1968. С. 210–214.

Яковлева Е. А., Салмина Е. В., Королева Э. В. Псков // Русь в IX–X веках: археологическая панорама. Н. А. Макаров (отв. ред.). М.; Вологда: Древности Севера, 2012. С. 139–159.

Якубовський В. І. Давньоруський скарб із с. Городище Хмельницької області // Археологія. 16. 1975. С. 87–105.

Antonaras A. C. Middle and Late Byzantine Jewellery from Thessaloniki and its Region // Byzantine Small Finds in Archaeological Contexts. В. Böhlendorf-Arslan, A. Ricci (eds.). Byzas: Veröffentlichungen des Deutschen Archäologischen Instituts Istanbul 15. İstanbul: Yayınları, 2012. P. 117–126.

Bosselmann-Ruickbie A. Byzantinischer Schmuck des 9. bis frühen 13. Jahrhunderts: Untersuchungen zum metallenen dekorativen Körperschmuck der mittelbyzantinischen Zeit anhand datierter Funde. Spätantiko, Frühes Christentum, Byzanz, Reihe B: Studien und Perspektiven 28. Wiesbaden: Reichert Verlag, 2011.

Dalton O. M. Catalogue of the finger rings: early Christian, byzantine, teutonic, mediaeval and later, bequeathed by sir August Wollastone Franks, in which are included the other rings of the same period. London: S. n., 1912.

Early Christian and Byzantine Art: an exhibition held at the Baltimore Museum of Art. S. n. (ed.). Baltimore: Walters Art Gallery, 1947.

Großmächtiges Nowgorod: Meisterwerke der Ikonenmalerei – die Kirche auf dem Wolotowo-Feld, 28. September 2003 – 18. Januar 2004. [die Ausstellung «Großmächtiges Nowgorod» wurde vom Ikonen-Museum der Stadt Frankfurt und dem Dommuseum Frankfurt am Main organisiert]. S. n. (Hrsg.). Tübingen, Moskau: Legat, Trefoil Press, 2003.

Islamic rings and gems: the Benjamin Zucker Collection. D. J. Content (ed.). London: Philip Wilson, 1987.

Jansson I. Ovals spännbucklor. En studie av vikingatida standardsmycken med utgångspunkt från Bjorko-fyndet / Oval brooches. A study of Viking Period standard jewellery based on the finds from Bjorko (Birka), Sweden. Archaeological Studies, Uppsala University, Institute of North European Archaeology 7. Uppsala: Institutionen för arkeologi, Univ., 1985.

Kivikoski E. Die Eisenzeit Finnlands: Bilderatlas und Text. 2. Porvoo: Söderström, 1951.

Makarov N. A. On the Christianization of the Rural Areas of Russia in the 11<sup>th</sup>–13<sup>th</sup> Centuries: Burials with Crosses and Small Icons in Beloserie Cemeteries // Suomen Museo. 89. 1989. P. 49–59.

Oman C. C. Catalogue of rings. Victoria and Albert Museum. Department of Metalworks. Publication 190. London: S. n., 1930.

Paulsen P. Axt und Kreuz bei den Nordgermanen. Berlin: Ahnenerbe-Stiftung Verlag, 1939.

Petersen J. Vikingetidens Smykker. Stavanger: Dreyers Grabiske Anstalt, 1928.

Reabŭeva S. Piese de Podoabă de ŝi de vestimentaŭie din Moldova ŝi Ţara Romănească în contextual relaŭiilor cultural-istorice (secolele XIV–XVII). Brăila: Editura Istros a Muzeul Brăilei, 2014.

Staecker J. Rex regum et dominus dominorum. Die wikingerzeitlichen Kreuz- und Kruzifixanhänger als Ausdruck der Mission in Altdanemark und Schweden. Lund Studies in Medieval Archaeology 23. Stockholm: Almqvist & Wiksell International, 1999.

Stenberger M. Vorgeschichte Schwedens. Berlin: Akademie-Verlag, 1977.

## ЦАРЬ ПЕТР И ИТАЛЬЯНСКОЕ СУДНО НА СЕВЕРНОЙ ДВИНЕ: БАРКАЛОН АФАНАСИЯ, АРХИЕПИСКОПА ХОЛМОГОРСКОГО И ВАЖЕСКОГО

«Баркалон, баркалона (итал. *barca longa* – длинная барка) – парусное-гребное военное судно XVII – начала XVIII в., распространенное сначала в Испании, а потом в Англии и Франции. Имело 1 мачту с большим косым парусом, артиллерийское вооружение до 10 пушек. Весла использовались при безветрии и для маневрирования. В России баркалоны строились в конце XVII – начале XVIII в. только для Азовской флотилии Воронежскими верфями с помощью итальянских мастеров. Эти Б. имели длину до 36,5 м, ширину до 2,5 м, артиллерийское вооружение 26–44 пушки».

Морской энциклопедический словарь. Т. 1: А–И.  
В. В. Дмитриева (ред.). Л.: Судостроение, 1991. С. 121.

### ВМЕСТО ВСТУПЛЕНИЯ

Прежде, чем рассказать историю появления необычного судна – итальянского баркалона в Нижнем Повдвине, хочу сказать несколько теплых слов своей коллеге по работе. Анна Анисимовна Пескова – прекрасный специалист-археолог. Но самое главное – она очень доброжелательный и душевный человек.

Впервые ее, тогда еще просто *Аню Пескову* – студентку истфака ЛГУ, я увидел в архитектурно-археологической экспедиции М. К. Каргера в 1966 г. Раскопки происходили в Новгороде Великом, на территории Рюрикова городища: шли поиски строительных остатков церкви Благовещения, построенной в начале XII столетия. Помню, что раскопки приходилось вести в крайне тяжелых условиях: остатки храма, заложенного в 1103 г. князем Мстиславом, сыном Владимира Мономаха, оказались погребенными под мощным завалом руин. Дело в том, что в самом начале 40-х гг. XIV в. на месте древней церкви был построен новый храм. Однако, во время Великой Отечественной войны, памятник древней архитектуры XIV в., стоящий на берегу реки Волхова, оказался на линии долговременного огненного противостояния и был сильно разрушен: фрагменты сохранившихся стен чередовались с мощными завалами битого кирпича и камня<sup>1</sup>.

Жители ближайшей деревни продолжали использовать для захоронений территорию старинного кладбища у восточной стены храма XIV в., но иногда могилы оказывались и внутри церковных руин. Так,

в обнаруженной нами прямоугольной башне храма XII в. (внутри башни сохранился и лестничный круглый столб) была захоронена умершая совсем недавно «девица Галя». Находки, связанные с древнейшей на этом месте постройкой, радовали: многочисленные фрагменты фресок, плитки от мозаичного пола, процарапанные на штукатурке граффити, в том числе – мужское лицо с бородой и словами «Господи помози», и... тупая головка крупнокалиберного немецкого артиллерийского снаряда.

Перед глазами такая картина: на неразорвавшемся снаряде, а это «чушка» длиной была более метра, сидит студентка с необыкновенно яркими синими (нет-нет, не голубыми, а действительно синими!) глазами – Аня Пескова. Вокруг стоят студентки и студенты и смотрят то ли на снаряд, то ли на Аню.

Наконец, после долгих телефонных переговоров с комендатурой пришла вызванная М. К. Каргером группа солдат-саперов во главе с офицером. Они тоже встали рядом и с нескрываемым изумлением смотрели не столько на снаряд, сколько опять же на Аню Пескову. Офицер, расспрашивая народ, в каком месте раскопа была сделана опасная находка, не сразу смог понять, каким образом снаряд, найденный в строительном развале, оказался на ровной площадке на приличном расстоянии от места его обнаружения. Все было просто: девчонки-студентки, конечно, не могли поднять и перенести его, они поступили рациональнее – катили снаряд по земле как бревно.

<sup>1</sup> Храм Благовещения 1103 г. был найден и исследован на значительной части М. К. Каргером в 1934 и 1966–1969 гг. (Каргер 1941; Каргер 1967; Каргер 1970). В 2016 г. его исследования продолжил Вл. В. Седов из московского Института археологии.

Потом солдаты сняли поясные ремни, расстегнули пуговицы на гимнастерках, взвалили снаряд себе на плечи (вторая пара солдат шла рядом для подстраховки) и, стараясь идти в ногу, медленно пошли в сторону заброшенной железнодорожной насыпи. Потом до нас донесся звук взрыва, и мы увидели облачко дыма.

Вот такая случилась «история» в 1966 г., но это еще не все. Через 10 лет, в 1977–1978 гг., уже лаборант ЛОИА АН СССР Анна Анисимовна Пескова принимала участие в работах Северо-Двинского отряда Института под моим началом. Отряд проводил разведочные работы в Архангельской и Вологодской областях. Сотрудники изучали планировку и характер дерево-земляных оборонительных сооружений городищ XV–XVII вв. Конечно, наряду с археологическими исследованиями случались и весьма любопытные происшествия.

Однажды, ближе к вечеру, по шоссе Вологда–Архангельск мы намеревались сделать очень короткую остановку перед районным центром – старинным городом Шенкурском. В экспедициях того времени, к которому относятся события, подобные остановки («девочки налево – мальчики направо») назывались безобидным условным термином – «аптека». Уже облюбовали подходящее место, как вдруг помешал шедший мужик: он шел навстречу нашей экспедиционной машине как раз по левой стороне дороги (куда должны были пойти «девочки!»), при этом кричал, размахивал руками и передвигался не совсем трезвой походкой. Пришлось проехать еще более километра, но остановились мы все-таки в месте с благоприятным ландшафтом.

Уже начало совсем смеркаться, а мы все ждали «девочку Аню». Когда она вышла на шоссе, было заметно ее некоторое смущение. Потом она стала извиняющимся тоном объяснять: мол «вот, – сказала Аня, – я нашла это там» – и махнула рукой в сторону кустиков. Махнула она одной рукой, а в другой руке держала плетеную авоську, в которой лежали: несколько пачек папирос, спички и... непочатая бутылка водки. Конечно, все мы – в том числе Лев Всевиов, Володя Назаренко с нескрываемым восхищением смотрели на автора такой находки. В качестве утешения тому мужику, который повстречался нам на дороге, мы оставили в тех же кустах, где была сделана находка, и его авоську, и папиросы и спички: вдруг на следующее утро он пойдет разыскивать свою пропажу, а ему очень даже захочется покурить. До Шенкурска мы доехали благополучно не только

в 1977 г., но и в следующем году тоже. А вот в мой любимый северный город Холмогоры доехать так и не удалось (очень далеко от Шенкурска!). Вполне понятно, что это только шуточные, но приятные воспоминания. От всей души хочу пожелать Анне Анисимовне новых успехов в работе и всего самого наилучшего. Поскольку древний центр Северного Поморья ей так и не пришлось увидеть, то небольшим «холмогорским» сюжетом я постараюсь компенсировать.

*Вюрцбург, Германия, 2016 г.*

### ИСТОРИЯ ВЛАДЫЧНОГО БАРКАЛОНА

В 1901 г. В. О. Ключевский писал: «Мы привыкли представлять себе Петра Великого более дельцом, чем мыслителем. Таким обыкновенно видали его и современники. Жизнь Петра так сложилась, что давала ему мало досуга заранее и неторопливо обдумывать план действий, а темперамент мало внушал и охоты к тому. Спешность дел, неумение, иногда и невозможность выжидать, подвижность ума, необычайно быстрая наблюдательность – все это приучило Петра задумывать без раздумья, без колебаний решаться, обдумывать дело среди самого дела и чутко угадывать требования минуты, на ходу соображать средства исполнения» (Ключевский 2001. С. 487). Вполне возможно, что основания для подобных умозаключений у выдающегося русского историка имелись.

Попытка осмыслить истоки одной из центральных национальных идей эпохи Петра и проследить сам ход реализации этой идеи была предпринята еще одним из позднейших составителей местного двинского летописания – в Двинском летописце в его Пространную редакцию была сделана значительная по объему текстовая вставка. Вставленный текст озаглавлен «О зачатии в России корабельного строения». Он как бы «разрывает» хронологическую ткань летописного повествования: после событий 1696 г. автор вставки, по сути, возвращается «обратно» к 80-м годам XVII столетия, а заканчивает совсем поздним временем – уже после 1719 г. (Двинской летописец... С. 197–200). После указанной вставки летопись продолжает «свою» естественную хронологию событий, датируемых уже 1697 г.

На наш взгляд, автор сделанной в летопись вставки вполне справедливо определил жанр своего повествования и назвал его «Повестью» (Двинской

летописец... С. 199). Действительно, по фактуре, манере изложения и литературной конструкции она полностью соответствует указанному жанру древнерусской литературы эпохи позднего средневековья. Рассматриваемая «Повесть», основываясь на абсолютно достоверных исторических фактах, содержит в то же время в своем составе и историческую аллегорию и допускает несомненное присутствие «промысла Божьего». Приведем из этой летописной вставки лишь некоторые эпизоды.

Очень важна родственная связь героев повествования: «доброхотному монарху, царю и великому князю Алексею Михайловичу всеа России самодержцу пришло на память, и воспринял намерение делать карабли и навигацию на Каспийском море, для чего вывезен был из Голландии капитан Давид Бутлер с компаниею мастеров и матросов, которые сделали корабль именем Орел и яхту или галиот на Волге реке в Детинове, и плыли в Астрахань» (Двинской летописец... С. 198). Однако «забунтовал в то время Разин и в нашествии своем на Астрахань как иные многие вреди сделал, так и суды оныя, яко противник всякаго добра, разорил и капитана убил, и прочие ушли в Персиду и оттоль в Индейскую кампанию», отчего «совершенную сию флота Российскаго славу отлагало» (выделено Автором) (Двинской летописец... С. 198).

По мнению автора «Повести» дело, начатое родителем, мог довести до конца, естественно, только его сын – так же как это уже случалось в истории: например, «в создании перваго во Иерусалиме храма Господня намерен был с великим [желанием] Давид создать церковь оную, но отрек ему дело тое Бог и отложил сыну его Соломону. Тако и у нас намерение и начатое корабельное строение от царя Алексея не допустил к совершению неведомым на ю Божий совет, но сыну Его Величества Петру Первому судил быти автором дела того» (Двинской летописец... С. 198). В этом уверен автор летописной «Повести», и мы видим «промысел Божий», который привел «начало к великому сему флота морскаго дела не от зренья арсеналов и флотов дивных, но от малого случая». Этот «малый случай» состоял в том, что еще совсем юный Петр, «гуляя в Измайлове, по анбарам; где лежат остатки вещей дому деда нашего, его Никиты Ивановича Романова, увидел между оным судно некое, иностранно, не стерпела любопытная порода миновать оное без испытанья. Тотчас спросил Франца Тимермана, которой тогда при Его Величестве для обучения геометрии и фортифика-

ции жил, что такое судно. Он сказал тогда, что тот бот английский» (Двинской летописец... С. 198). Тот же автор вставки-«Повести» резюмировал первую часть своего повествования так: «как и помянутый ботик не к детскому только гулянью послужил ему, но подал вину к великому флота строению, яковое уже видим ныне с удивлением» (Двинской летописец... С. 199). Получилось, что английский ботик из амбарного хозяйства Никиты Ивановича Романова († 1654 г.) послужил своеобразным «детонатором»: российский флот уже через пару десятилетий буквально «взорвет» Европу.

Согласно канонам жанра «Повести» возвращаются разбежавшиеся во время бунта Разина действующие «лица» – был «сыскан» прежний корабельный плотник Карштен Брант, «который отцом (Алексеем Михайловичем – Автор) Его Величества призван был из Голландии для делания морских судов на Каспийском море» (Двинской летописец... С. 198). Несомненно, указанные моменты повествования концептуально очень важны, так как они должны особо подчеркнуть мотив наследственной преемственности и определенно божественное покровительство всей истории строительства флота в России. Присутствие летописной вставки именно в списках Двинского летописца нам представляется совсем не случайным, а скорее всего оно несет еще и определенную смысловую нагрузку. Кроме того, вставка в летописную «ткань» хронологически может быть оправдана, так как в 1693–1694 гг., во время первых двух посещений Архангельского города Петр впервые увидел настоящее море, и именно здесь на Белом море по его указу были построены первые морские российские корабли. На своей персональной яхте «Святой Апостол Петр», а потом и на фрегате «Святой Павел» он осуществил свои первые морские походы: «быв на Терской стороне далее Поноя реки до трех островов», а потом – в Сольвычегодский монастырь, и так же «ходил за Святой Нос и далее седми островов» (Двинской летописец... С. 195, 197; о первых петровских судах, построенных в Архангельске, см.: Брызгалов 1993. С. 15–22).

Северные события, связанные с пребыванием Петра I на Севере в 1693, 1694 и 1702 гг. изложены во вставке-«Повести» довольно хаотично и совсем не полно. Это вполне объяснимо – в последующем тексте летописи об этом все изложено почти детально. Автору был важен итог первого путешествия Петра по северному морю: «Таковым довольным плаванием обрадован был, но не доволен государь наш.

Того ради мысль свою уклонил для строения флота» (Двинской летописец... С. 199).

Уже в упомянутой нами публикации В. О. Ключевского есть и такой немаловажный сюжет: «Однажды в присутствии гр. Шереметьева и генерал-адмирала Апраксина Петр рассказывал, что в ранней молодости он читал летопись Нестора и оттуда узнал, как Олег посылал на судах войско под Царьград. С этих пор запало в нем желание делать то же против врагов христианства, вероломных турок, и отомстить им за обиды, какие они вместе с татарами наносили России. Эта мысль окрепла в нем, когда во время поездки в Воронеж в 1694 г., за год до первого азовского похода, обозревая течение Дона, он увидел, что этой рекой, взяв Азов, можно выйти в Черное море, и решил завести в пригородном месте кораблестроение» (Ключевский 2001. С. 505) Это дает основание для понимания глубокого стратегического замысла Петра – строить флот не только для осады Азова в 1695 г., но и для утверждения России сначала на Азовском море. Сразу же, в 1696 г. «началось новое в России дело, строение великим иждивением кораблей, галер и прочих судов. И дабы то вечно утвердилось в России, умыслил искусство дела того весть в народ свой» (Двинской летописец... С. 199).

Исторически сложилось так, что все крупнейшие военно-морские начинания Петра I, в том числе и строительство морского флота в России, были самым тесным образом связаны с его поездками к Белому морю. В 1693 г., перед приездом к Архангельскому городу, Петр указал построить для себя яхту «Святой Апостол Петр», а к приезду в 1694 г. – фрегат «Святой Павел», и в эти годы совершил морские переходы по Белому морю. В 1702 г. построенные к его приезду фрегаты «Святой Дух» и «Курьер» совершили беспрецедентный переход по волокам от Белого моря через Ладожское озеро в устье Невы к крепости Шлиссельбург, и «тот город взяли храбро сильным приступом» (Беспярых 1997. С. 31–62; Беспярых 1999. С. 94–133; Кротов 1999. С. 178–220; Двинской летописец... С. 201).

Теперь, на наш взгляд, настало время указать на тот основной письменный источник, который так умело и литературно обработал автор, вставивший в Двинской летописец повесть «О зачатии в России корабельного строения». Это – «Записка Петра I о начале построения кораблей в России», включенная архиепископом Феофаном Прокоповичем в издание, называемое «Книга Устав Морской всем, что

касается доброму управлению в бытность флота на море. Предисловие к доброхотному читателю» (об этом см.: Устрялов 1858а. С. 397–401).

Можно отметить талантливое использование автором летописной вставки содержательного и очень важного исторического документа. Ее автор лишь в одном месте текста «прокололся», тем самым невольно обнаружив себя: «В некоторое время случилось Его Величеству быть в Измайлове на Льяном дворе, и, гуляя по анбарам, где лежали остатки вещей дому деда *нашего* (выделено – Автором) *его Никиты Ивановича Романова*». Именно это использование сразу двух различных местоимений и свидетельствует о том, что в этом месте текста автор Повести не справился и допустил оплошность с переводом прямой речи рассказчика в косвенную. Тем не менее, это всего лишь малая оплошность, которую можно заметить в летописной справке.

История местного двинского летописания не раз привлекала внимание исследователей (Голубцов 1903; Верюжский 1908; Лурье 1970. С. 135–149; Лимонов 1970. С. 251–252). Для изучения истории древних Холмогор как крупнейшего художественного центра Русского Севера XVI–XVIII вв. большой интерес представляли летописные, нередко подробнейшие сведения, содержащиеся в Двинской летописи, изданной А. А. Титовым (Титов 1889). Однако данная публикация оказалась значительным по объему компилятивным сводом, что убедительно доказала К. Н. Сербина (Сербина 1973. С. 196–214). Позднее, при издании Холмогорской летописи и Двинского летописца она писала: «В основу своего издания А. А. Титов положил принадлежавший ему список, дополнив его без всяких оговорок по остальным трем спискам и другим источникам», и в примечаниях: «Археографические приемы А. А. Титова хорошо видны в рукописи подготовленной им к печати...» (Сербина 1977. С. 6). Таким образом, в принадлежавший также А. А. Титову список Двинского летописца (Пространная и Краткая редакция Двинского летописца имеет название – «Краткий летописец о двинских жителях, и о наместниках, и судиях») им была интерполирована рукопись под названием «О начале Руской земли и протчая вкратце» (далее: Погорельский...).

Обилие сведений о работе иконописной архиерейской артели архиепископа Афанасия привлекло внимание искусствоведов и дало основание считать сына боярского Холмогорского архиерейского дома иконописца Ивана Погорельского не только

художником, но и одним из авторов Двинской летописи (Брюсова 1961). Однако, как стало очевидно позднее, Иван сын Васильев Погорельский, один из самых ярких представителей семьи Погорельских, находившихся на службе у архиепископа Афанасия, был не только художником-иконописцем, но и автором своеобразного семейного летописца «О начале Руской земли и протчая вкратце» (Булкин, Овсянников 1987. С. 23–35; Овсянников 1992. С. 46–76; Брызгалов, Овсянников 2011. С. 138–158; Брызгалов, Овсянников, Ясински 2013. С. 22–85).

Рукопись Ивана Васильева сына Погорельского, небольшая по объему, состоит из 41 листа, причем несколько листов не имеют пагинации, а несколько листов дублируют пагинацию. В рукопись включено 5 иллюстраций<sup>2</sup>. Весьма вероятно, что летописец Ивана Погорельского сохранился не полностью. Семья Погорельских на Холмогорах появилась около 1686 г., о чем свидетельствует поданная главой семьи – Василием Погорельским – челобитная архиепископу Афанасию в 1699 г., он «вышел» на Русь из Польши с семьей, потом служил в Астрахани и после этого 13 лет в архиерейском доме. Несомненно, это были образованные и одаренные люди, умеющие чертить планы и писать иконы. Недаром Иван Погорельский начинал службу у архиерея в 14 лет – в 1694 г., как он сам записал в своем летописце: «Сего году в дети боярские преосвященный Афанасий архиепископ Холмогорский и Важеский пожаловал принял в дом свой архиерейской служить и жалование денежное и хлебное учинил», а в 1694 г. включил в свою домовую иконописную артель (Погорельский... Л. 8об, 10об, 11). В 1710 г. Иван Погорельский породнился с Татьяной Золотаревой: «октября 24 в пяток Преосвященному архиепископу подал челобитную к женитьбе и указал брачитца невозбранно. И к оному брачному сочетанию ево архиерейскою милостью был пожалован денежным и хлебным жалованием против средней статьи детей боярских, и до сего был в трете статье служил. Велел отдать вперед и незаслуженное евдхайского строку жалованье<sup>3</sup>, де брак был ноября 11, то есть 20 в понедельник понял дочь холмогорскаго большаго собора у ключаря Алексея Венедиктова сына Золотарева Татиану от рождения 32 лет, а сво-

их 24...» (Погорельский... Л. 25об). Напомним, что благодаря этому браку Иван Погорельский вошел в круг родственников, которые составляли самое ближайшее окружение архиепископа Афанасия – это братья Золотаревы: Алексей Венедиктов сын Золотарев, сначала священник Никольского храма, потом ставший ключарем Холмогорского Преображенного собора, Калинник Венедиктов сын Золотарев, ставший протопопом Архангельского Преображенного собора (Голубцов 1903. С. XXIX). Несомненно, эти связи открывали перед Иваном Погорельским не только архивные материалы архиерейского дома (возможно, и летописные материалы, которые оформлялись в архиерейском доме), но и возможность быть свидетелем многих важных событий, которые он мог наблюдать не только на Холмогорах, но и во время поездок в Москву. Не случайно Иван Погорельский присутствовал при написании царским живописцем Степаном Дементьевым сыном Нарыковым портрета Афанасия, а потом, по указанию самого Афанасия, «снял» с этого портрета копию для архиерейского дома (Погорельский... Л. 26об). Вполне естественно, что такой человек имел возможность упомянуть в своих записях о многих событиях и встречах, о которых другие источники не знают или умалчивают.

Например, Иван Погорельский несколько раз упоминает о доверительных беседах Петра I и архиепископа Афанасия во время посещения царя Холмогор и Архангельского города в 1693 г. Одна из таких записей весьма примечательна, она произошла в сентябре: «великий государь изволил у преосвященного архиепископа хлеба кушать з бояры и сержанты ближними. Во время кушанья великий государь изволил милостиво и благоразсудительно и утешительно беседовать с преосвященным архиепископом и з бояры своими о царственных бытностях и боярских, и великих людей, тако же и о мирских простых людей, и в работе пребывающих, и о домовых и всяких заводов здания много разумно, тако же и о водном путешествии морском и речном караблями и всякими судами со многим искусством (Погорельский... Л. 9). В Пространной редакции Двинского летописца о таких «посиделках» сказано гораздо лаконичнее (после плавания на

<sup>2</sup> Автор благодарит В. И. Иванову, сотрудницу Рукописного архива Санкт-Петербургского Института истории РАН, в то время – Ленинградского отделения Института истории, которая оказала весьма существенную помощь при прочтении текста летописца и определении последовательности порядка некоторых листов.

<sup>3</sup> Речь идет о жаловании, выплачиваемом на память св. прмц. Евдокии 1 марта, что совпадало с началом традиционного новогоднего цикла в славянской культуре.

судах по Белому морю): «таковым довольным плаванием обрадован был, но не доволен государь наш. Того ради всю мысль свою уклонил для строения флота» (Двинской летописец... С. 199).

Описанная Иваном Погорельским беседа на Холмогорах в кругу архиепископа Афанасия и своих приближенных, конечно, была не единственной встречей архиепископа и государя. Погорельский упомянул несколько таких встреч – в сентябре 1693 г. Афанасий «ходил к великому государю поздравить его царское величество в новое лето (с началом Нового года в сентябре – Автор). И великий государь преосвященного архиепископа милостивым словом любительно жаловал» (Погорельский... Л. 9). В том же сентябре «великий государь пожаловал преосвященного архиепископа каретою во сто рублей». Во время первого и во время второго посещений Петром Архангельского города царь постоянно общался с Афанасием во время обедов и церковных служб – в 1693 г. в Холмогорах Петр «пришествовал к месту иже пред соборною церковию, сошел с кареты поклонение творил святым иконам и архиерею по чину, и архиерей великому государю, яко же их царскому величеству достоит. И по целованию честнаго креста великого государя архиерей кропил святою водою, и великий государь испросил у архиерея благословения со знаменем креста и целовал архиерея в рамена и в руку, и архиерей великого государя в рамена же и руку и поздравлял великого государя во благополучном путешествии» (Погорельский... Л. 7об). Во время трехкратного пребывания Петра на Севере такие встречи случались постоянно. Приведем еще одно свидетельство Погорельского о встрече Петра и Афанасия. В 1697 г. архиепископ Афанасий был в Москве «во чреду священнослужения» и «в четвертую неделю Святого и Великого поста благочестивийшиа великий государь царь и великий князь Петр Алексеевич всеа Великой и Малыя и Белья России самодержец пред походом своим в службы был кельи у преосвященного архиепископа в ночь со многими своими ближними людьми» (Погорельский... Л. 23). Вот такая состоялась встреча перед отбытием государя «в службы» во главе со Стремянным полком и полком Озерова. Иван Погорельский, описывая прибытие Афанасия в Москву, указал и место пребывания архиепископа, то есть место, куда пришел Петр I на встречу с архиепископом: «на житие в дом пристали в Белом городе на Мясницкой у съезжей Сухарева полку, а у церкви Гребенской в полаты ка-

менные Рязанского митрополита» (Погорельский... Л. 22об).

Как справедливо констатировал в свое время Н. Г. Устрялов, Афанасий Холмогорский был несомненно весьма заметной фигурой в кругах власти: «поддерживая дружеско-доверительные отношения с Адрианом, этот ревнитель православного благочестия, строитель, меценат и книжник, интересы которого простирались от богословия до архитектуры и медицины, архиепископ неизменно выражал самую горячую поддержку Петру I и его начинаниям. Государь и его ближайшее окружение были хорошо знакомы со взглядами Афанасия, выраженными в многократных личных беседах и переписке» (Устрялов 1895а. С. 397–401). Уроженец далекого сибирского города Тобольска Алексей Артемьев сын Любимов, благодаря своему уму, образованности и энергии в период судьбоносных событий для Российского государства (смерть царя Федора Алексеевича в апреле 1682 г., воцарение на престол в мае того же года «общее» великих государей и царей и великих князей Иоанна Алексеевича и Петра Алексеевича) уже находился в ближайшем окружении патриарха Иоакима. Еще в марте того же 1682 г. до смерти царя Федора «повелением царя Федора Алексеевича вся России, благословением Иоакима патриарха Московского и избранием преосвященных митрополитов, архиепископов и епископов и всего священнаго собора, возведен вновь на архиерейский престол богоспасаемаго града Холмогор первый преосвященный Афанасий архиепископ Холмогорский и Важеский бывшей дому пресвятыя Богородицы и святейшаго патриарха иероманах крестовой» (Двинской летописец... С. 186).

Исторически сложилось так, что все крупнейшие военно-морские и военно-строительные начинания в конце XVII – начале XVIII в. самым непосредственным образом были связаны с поездками Петра I, так или иначе, к Белому морю. Такова хроника событий: к первому посещению Петром Архангельского города по его указу была построена яхта «Святой апостол Петр», ко второму посещению в 1694 г. – большой военный корабль «Святой апостол Павел» (о строительстве этого корабля Иван Погорельский записал в 1694 г.: «Сего ж году весною по указу великого государя ближний стольник воевода Федор Матвеевич Опраксин у города Архангельского про великого государя строил новый корабль, у дела корабельного были иноземцы и русские люди» (Погорельский... Л. 10об). Возможно, здесь речь идет о построенном



к приезду Петра корабле «Святой апостол Павел», но потом пошли и более крупные заказы на постройку кораблей на Соломбальской верфи: «Сего 1700-го году по указу великого государя у Архангельского города на Соломбальской верфи государевых шесть кораблей болших основали и делать начали. Ко оному карабелному делу прислан из Адмиралтейства иноземец камисариус Елизарей Елизаревич Избрант» (Погорельский... Л. 32).

После возвращения из второго «Архангельского путешествия» царь Петр в 1695 г. начинает готовить поход на турецкую крепость Азов и осуществляет его: «И тогда за обиды татарския учинилась осада Азова и потом оный счастливо взят, тогда по неизменному своему желанию не стерпел долго думать о том, скоро к делу принялся» (Двинской летописец... С. 199).

За азовскими событиями, как в первый, неудачный период осады турецкой крепости в 1695 г., так и во время другого, в 1696 г., внимательно и трепетно следили в Поморье. Особенно заметно это по записям Ивана Погорельского: «в 1695 г., августа 2-го числа в пяток ведомо учинилось чрез почту письмо к ближнему околничному и воеводе Федору Матвеевичу Опраксину, что великий государь царь и великий князь Петр Алексеевич всеа Великия и Малыя и Белья России самодержец пришел полки своими на Азов город на Петров день» (Погорельский... Л. 13об), и далее: «августа 19-го числа в пяток у Архангельского города ведома учинися ближнему столнику и воеводе Федору Матвеевичу Опраксину, писано чрез почту, что Божию помощью великий государь у Азова города по обе стороны Дону две оберегательные компании взял и цепи через Дон реку протяженныя порушил. И о той радости молеbstво было в соборной церкви» (Погорельский... Л. 13об).

На следующий 1696 г. «июля в 21 великий государь и великий князь Петр Алексеевич всеа Великия и Малыя и Белья Росии самодержец древняго достояния христианского Греческия державы на усть реке Дону град Азов, турецким насилием содержимый, Бога всемогущаго помощью и победоносною своею царскою рукою преславною победительно взял и со прележащим ко городу Азову взморьем под свою царскую победоносную державу подклони» (Погорельский... Л. 2об).

Далее записано: «Августа 10-го числа в понедельник с Вологды на Холмогоры от иноземца Володимера Иевлева к двинскому воеводе Федору Матвееву Опраксину прислан необрочной посыл-

щик с ведомостью, что великий государь царь и великий князь Петр Алексеевич всеа Великия и Малыя и Белья России самодержец помощью Божию град Азов взял иуля 18-го числа в субботу. И с тою радостию воевода Федор Матвеевич Опраксин ездил к преосвященному архиепископу и о сем Бога благодарствовали и радовались. И назавтрее преосвященный архиепископ советовал с воеводою, указал в полтретья часа благовестить в большой поехал и собравшимся всем священником и всему народу преосвященной архиепископ о победе великого государя на противный и взятии Азова града изустые всем народом объявлял, возвещал и потом соборне молебствовал по чину благодарственный молебен в светлом облачении, со званом. И после молебна архиерей и воевода с начальными людьми в соборе слушали литургию. Стрелцы обоих полков стояли от города на дороге к соборной церкви полным строем и урядством. И после литургии стрельба была ис пушек и из елково оружия троекратно. А воевода и всяк с начальными людьми у архиерея были на перепутьи» (Погорельский... Л. 21об). Еще раз напомним, что все эти сведения стали известны только благодаря данным в Летописце Ивана Погорельского. Любопытно то, что архиепископ Афанасий имел еще свой, дополнительный источник получения сведений – от его брата, находящегося непосредственно у осажденного Азова (Верюжский 1908. С. 535–536).

Неудача начального периода в осаде Азова заставила Петра начать строительство судов, которые давали возможность блокады турецкой крепости не только со стороны суши, но и со стороны моря. Однако, постройка значительного количества («караван») плавсредств для азовской баталии означал лишь самый первый шаг: русскую крепость Азов необходимо было защищать со стороны моря, и сделать это возможно было лишь при наличии сильного российского флота. И «дело» было начато – «усмотрено место к корабельному строению угодное на реке Воронеже под городом того же имени. Призваны из Голландии мастера, и 1696-го году началось новое в России дело – строение великим иждивением кораблей, галер и прочих судов. И дабы то вечно утвердилось в России, умыслил искусство дела того вест в народ свой» (Двинской летописец... С. 199).

Для строительства судов были образованы «кумпанства», в которых и собирались необходимые денежные средства для оплат необходимых материалов, корабельных служителей и всего штата большой корабельной стройки. Кроме того, вводил-

ся с 1697 г. особый налог, который собирался с архиерейской домово́й казны и назывался налогом «на корабельное строение» (Верюжский 1908. С. 429). «Кумпанства», которые промеж себя образовали бояре, митрополиты и даже патриарх, строили на верфях в окрестностях Воронежа галеры, баркалоны (Расторгуев 2012. С. 395–406).

Галеры строились «кумпанством» патриарха Адриана и митрополитов Ростовского и Рязанского. Холмогорский архиепископ числился то в «кумпанстве» патриарха, то Рязанского митрополита. Например, в 1699 г. на строительство «галера» «кумпанством», к которому тогда был причислен Холмогорский архиерейский дом, стряпчие рязанского архиерея потребовали с Холмогор кроме собранных обязательных поборов еще по 24 алтына «з двора» (Верюжский 1908. С. 430). Отношения с Рязанским архиереем, вероятно, были непростыми, несмотря на то, что по приезду в Москву архиепископ Афанасий «на житие» останавливались «в полаты каменные Рязанского митрополита» (Погорельский... Л. 22об). Тем не менее, в 1700 г. Афанасий дает указание о передаче собранных в то время денег на флот уже в «кумпанию» с Тамбовским епископом, а в 1702 г. – «карабельную починку и на дачу мастеровым людем кумпанства святейшаго патриарха» (Верюжский 1908. С. 431, 581). Некоторые баркалоны строились на деньги «кумпанств», но «под надзором государства», денежный сбор составлял немалую сумму за каждый корабль – 10 000 рублей (Расторгуев 2012. С. 395–406). Каждое из организованных «кумпанств» на свои собранные деньги содержало и русских плотников, и иноземных мастеров, а, кроме того, толмачей, лекарей с лекарствами, различного профиля ремесленников (Верюжский 1908. С. 538). Действительно, российский флот «строился» великим иждивением, как говорилось в Двинском летописце.

Сборы денег на «корабельное строение» продолжались еще довольно много лет. В. Верюжский опубликовал любопытный документ, относящийся к началу декабря 1698 г., в котором говорится: «А с тех домовых вотчин и на корм иноземцам, которые приставлены к тому строению с тех домовых со 130 дворов с прошлого 205-го [1697 – Автор] июня со 18-го числа по 207-й [1699 – Автор] февраля по 10 число плачено в ту рязанскую кумпанию по рублю по 18 алтын з двора. Да сверх тех зборов в 207-м же году плачено с той же домово́й вотчины за пушечную медь и за бомбы вышереченнаго галера и друга-

го галера ж, которой строитца двумя кумпанствы по рублю з двора, и тех денег по разделенью половин по полтине з двора на тот же вышереченный первых галер, что ведают строеньем в рязанском дому...» (Верюжский 1908. С. 429). В 1699 г. на постройку галера «кумпанству» потребовалось собрать еще по 24 алтына «з двора», что вызвало явное недовольство Афанасия. Напомним, что Холмогорский архиерейский дом с 8 000 крестьянских дворов должен был построить 1 корабль (Верюжский 1908. С. 538). Духовенство, привлеченное к строительству кораблей, только в 1698 г. по указанию патриарха Адриана из Казенного Приказа в Дворцовый Приказ «на дачу подредчиком иноземцом за галерное строение со всякими припасы и с ружьем» передало 5 000 рублей (Шимко 1894. С. 245).

В 1700 г. умер патриарх Адриан и это событие имело отражение в Летописце Ивана Погорельского: «Сего года преставился на Москве святейший Кир Адриан архиепископ Московской всея России и всех северных (пропущено слово «стран» – Автор) патриарх. Погребен в соборной Успенской церкви, где же и прежние патриархи» (Погорельский... Л. 29). Адриан, как и прежний патриарх Иоаким, покровительствовал архиепископу Афанасию и видел в нем одного из руководителей русской церкви. После смерти управляющего делами русской церкви митрополита Сарского и Подонского Ефимия на эту вакансию патриарх хотел определить энергичного и знающего Афанасия, о чем писал в своем докладе Петру: «Еще же весьма таковой здесь надобен архиерей, чтобы приказный ему книжный печатный двор и надзиране школ, ...и о сем быть попечению должно. И ради немощей моих прежде было намерение о Холмогорском владыке дабы и в вышеписанных делах способствовал» (Устрялов 1858б. С. 500–501).

В царском окружении Афанасий Холмогорский, несомненно, котировался высоко. Недаром один из ближайших сподвижников Петра Алексей Курбатов (кстати, в 1711–1714 гг. Архангелогородский вице-губернатор) писал государю: «из архиереев для временного управления, думаю хорош будет Холмогорский» (Соловьев 1993. С. 87). Возможно, архиепископ Афанасий действительно был наилучшей кандидатурой для управления делами Церкви. Однако, события пошли не так, как желал бы (и очень просил государя) умирающий патриарх Адриан. Иван Погорельский особо отметил этот факт: «великий государь указал ведать дом святейшаго патриарха и духовные дела преосвященному

Стефану, митрополиту Рязанскому и Муромскому» (Погорельский... Л. 29). Интрига, несомненно, существовавшая, разрешилась по указанию Петра, и судьба патриаршества в России была практически решена, а энергичный «местоблюститель» в Москве рядом с Петром был вряд ли нужен царю. Архиепископ Афанасий очень был нужен там, где строилась первая в России регулярная Петропавловская крепость, где постоянно висела угроза шведского морского вторжения – в устье Двины.

Были ли амбиции у архиепископа Афанасия? Монах, который в 1679 г. попадает в Москву и практически сразу же входит в ближайший круг патриарха, а в 1682 г. избирается архиепископом новообразованной Холмогорской и Важеской епархии, становится приближенным к царю, и, по существу, входит в его окружение – такой человек не мог не иметь амбиций. Они отчетливо прослеживаются на всем протяжении его жизни, и в больших, и в малых его деяниях. Во-первых, огромный объем каменного строительства в архиепископской резиденции на Курцевском посаде, и прежде всего монументальный, богато украшенный главный собор. Афанасий хотел, по словам А. П. Голубцова, «из своего кафолического храма Спасова сделать тоже для Холмогор, чем был для столицы и всего государства большой Успенский собор» (Голубцов 1903. С. 19–20). В убранстве своего кафедрального Спасо-Преображенского собора Афанасий постоянно использовал прямые аналогии (копии): в январе 1690 г. для храма у московского мастера Ивана Ильина была заказана икона – «писал образ Пресвятыя Богородицы Владимирския подобный, что на Москве в Успенском соборе». Потом Афанасий подарил в свой собор серебряную «под золотом» дарохранительницу в форме голубя, сделанную по заказу в Москве и, опять же, по образу дарохранительницы Московского Успенского собора (Научно-исторический архив. Санкт-Петербургский институт истории РАН. Колл. 11. Кн. 106. Л. 423–424; Верюжский 1908. С. 345). Наряду с покупками церковных сосудов в Московских торговых рядах, были и весьма специализированные заказы московским мастерам – например – изготовить «по образцу дарохранительницы московского Успенского собора» (Верюжский 1908. С. 344–345).

В 1697 г. во время четвертого «пришествия» архиепископа Афанасия в Москву «изволил преосвященный архиепископ взять из Чудова монастыря болшее и первое лутчее евангелие и с того все

сознаменить и срысовать приказал слово в слово, чтоб без погрешения и мерою всем таково ж было, против которого и учинены тако, за что милостивное слово за благословением получено. И с того рисунка и отдано делать иноземцу» (Погорельский... Л. 23). Есть основания предполагать, что художником, который «слово в слово» срисовал украшения с Евангелия из Чудова монастыря, был именно сын боярский архиерейского дома Иван Погорельский. Наиболее вероятная дата изготовления оклада на печатное издание Евангелие 1689 г. – это пребывание Афанасия в Москве «в чреду священослужения» с февраля 1697 г. по январь 1698 г. (Брызгалов, Овсянников, Ясински 2013. С. 47). Несомненно, уже после изготовления оклада иноземным мастером «на Москве», по краю лицевой крышки оклада была сделана прорезная надпись (надпись дается нами с раскрытием титлов): «Во славу Святыя Единосушныя Животворящия и Нераздельныя Троицы Отца и Сына и Святаго Духа при державе благочивешаго великого государя нашего царя и самодержца великого князя Петра Алексеевича всея Великия и Малыя и Белья Росии самодержца, преосвященный Афанасий, милостию Божию архиепископ Холмогорский и Важеский, устроил сие святое Евангелие со всяким украшением и присутствии свое в царствующем граде Москве во чреду священослужения мироздания ЗСЕ [7205] лета от воплощения Бога Слова АХЧИ [1698] г. в SI [16] лето архиерейства своего и принес в дар Господу в соборную церковь Преображения Спаса Христа холмогорского фрона в вечное помяновение» (Соломина 2007. С. 81).

Приведем еще один, на наш взгляд, важный текст – это надпись на жертвеннике Холмогорского Спасского Преображенского собора: «Благоволением Отца Вседержателя Господа Бога и содействием Единороднаго Сына Господа и Спаса нашего Иисуса Христа, Бога нашего, поспешением и исполнением Пречистаго и Животворящаго Духа Бога Единого Трипостасного Непостигаемого Господа Бога прибежище благочестивейших великих государей наших царей и великих князей Иоанна Алексеевича, Петра Алексеевича всея Великия и Малыя и Белья Росии самодержцев при архипастырстве в духовном чине отца их и богомолца всесвятейшаго кир Адриана, архиепископа Московского и всея Росии и всех Северных Стран патриарха, преосвященным Афанасием, архиепископом милостию Божию Холмогорским и Важеским, освятися храм сии

и жертвенник самым ктитором и первопрестольником храма сего в лето мироздания 7195-е по-плоти иже Бога Слова 1691 индиктиона 14 июля и месяца дня 28 во вторник на памяти апостол и диак Прохора и Никанора, Тимона и Парамена в 10 лето архиерейства его. Украсия же храм святыи сии новоизображенными и писанными святыми иконы и царскими враты, и иконоставом сим во славу Божию тем ктитором и первопрестольником в лето от создания света 7203 и 204, и 205 совершиися. Слава совершителю Богу» (Погорельский... Л. 12).

Уже цитированный нами А. П. Голубцов счел возможным так выразить свое отношение к архиепископу Афанасию: «Не из соперничества или желания только сравнить свой Спасов храм с великою патриаршею церковью воспроизводил холмогорский первопрестольник дорогой ему от чести и по воспоминаниям святыни и утвари столицы», и что Афанасий «стремился лишь привлечь благочестивое внимание пасомых к своему новому собору и сделать для него образец для всего края в отношении церковного убранства» (Голубцов 1903. С. XX).

Пожалуй, есть основание усомниться именно в такой трактовке мотиваций деятельности Афанасия. Великие потрясения в обществе, как и великие государственные преобразования создают благодатную почву для неожиданного карьерного взлета людей умных, энергичных, готовых не только думать или мечтать о кипучей деятельности, но и практически активно реализовать эту деятельность в рамках отпущенных им судьбой возможностей (в том числе и жизни). Кстати, тот же А. П. Голубцов все же счел возможным отметить и амбициозность холмогорского архиерея: «Недаром Афанасий нередко называл себя первопрестольным, первым Холмогорского и Важеского трона архиепископом» (Голубцов 1903. С. XIV)<sup>4</sup>.

В повести «О начале Руской земли», составленной Иваном Погорельским, нет строгой хронологической последовательности, поэтому некоторые его записи фактически не датированы. И эта запись тоже относится к таким сведениям: «Преосвященный архиепископ изволил строить про свои архиерейские водным путем шествия своим архиерейским иждивением судно переводом и примером, каковы стро-

ят в Азове, именуемое баркалон. И на другой день Ивана дни<sup>5</sup> нарисовал ему герб, каков писан на корме на воной стороне с примера патриарша клейнота. И после Петрова дни<sup>6</sup> начали столяры работать, а украшения приказал и живописное что надлежит, как на воной стороне, так и внутри, писать оному ж своего архиерейского дому сыну боярскому Ивану Васильеву сыну Погарельскому. А оное судно стояло на реке Оногре, для того что полубам высок и грузом глубок. И за оное украшение жалован был милостивыми словами и от трапезы его архиерейской подачами от пищи, а на погребке питьем. Под гербом в клейноте подписано речами и литерами латинскими прописными болшими тако: Преосвященнейший Афанасий, Божию милостию архиепископ Холмогорский и Важеский, первый есть трона сего» (Погорельский... Л. 30) (рис. 1).

Ориентировочно можно определить время написания этого текста между датой возвращения архиепископа Афанасия из Москвы из очередной «чреды священнослужения» в феврале 1698 г. обратно на Холмогоры, затем следует запись о том, что «в июне месяце полки московских стрелцов, которые были под Азовом стояли у Воскресенского монастыря, учинили бунт. И великий государь указал их за вины казнить смертью» (Погорельский... Л. 27, 30). Однако, указанная хронологическая «вилка» не дает точную дату закладки или начала строительства такого необычного для Поморья судна – баркалона. Можно только предполагать, что данное событие имело место быть в период «азовского кораблестроения», когда иноземные мастера строили также и баркалоны.

Конечно, Ивана Погорельского вряд ли заинтересовало бы строительство архиерейского судна баркалон, если бы он сам в качестве художника не принимал участие в его строительстве, точнее – в его художественном оформлении. И даже более того – появление в архиерейской флотилии новостроенного судна способствовало изменению служебного статуса самого Ивана Погорельского, появлению у него новых возможностей на службе «сушиленного»: «Преосвященный архиепископ приказал быть и казначею Авксентию велел сказать, и в казенном Приказе велел записать, что в ево архиерейском по-

<sup>4</sup> О традиции употребления титула «первопрестольник» в русской архиерейской титулатуре позднего Средневековья, который, в действительности, лишь отчасти был связан с «амбициозностью», см.: Страхова 2007. С. 134, 140.

<sup>5</sup> Следующий день после празднования Рождества св. пророка и крестителя Господня Иоанна, т.е. 25 июня.

<sup>6</sup> День памяти свв. апп. Петра и Павла, 29 июня.

ходе с Холмогор к городу с ним преосвященным архиепископом быть на новостроенном судне баркалоне и у города жить вместо сушеного сыну боярскому Ивану Поарельскому, и к тому отпуску велел всякую посуду и завод, что надлежит про ево архиерейской дом, и харчевые всякие припасы принять, и приняв во оном Приказе росписатца, которые принятии и грузены на Оногре» (Погорельский... Л. 30об). Упомянутая Иваном Погорельским река Оногра в XVII – в первой половине XVIII в. была одной из судоходных проток Двины и текла вплотную вдоль коренного двинского берега. В настоящее время она превратилась, по существу, в старицу, которая, как и западный коренной берег, находится от современного с. Холмогоры на расстоянии 4–5 км. Во времена Ивана Погорельского судоходная Оногра имела два выхода в «большую» Двину: через р. Курью (на север) и через протоки Курополка – Быстрокурка (на юг). Несомненно, протока Оногры была речкой глубокой и, вероятно, к тому же и широкой, и жителям Холмогор было не просто перебраться через нее или наоборот – жителям ближайших к Холмогорам волостей (Никольские Матигоры, Борисоглебские Матигоры) попасть в уездный город Холмогоры. Известно, что в конце XVII в. для этих целей существовал один из речных перевозов, принадлежавших архиерейскому дому – «позади Холмогорского Курцевского посаду», и архиерейский дом сдавал его на оброк (Погорельский... Л. 30об).

Слова Ивана Погорельского о том, что баркалон стоял на реке Оногре, потому что судно имело глубокую осадку и значительную высоту бортов («полубам высок и грузом глубок»). К моменту записи в повести «О начале Руской земли» судно уже было построено, и Иван Погорельский пишет о его окончательном декоративном оформлении после столярных работ. Вполне возможно, что декоративные работы Иван Погорельский проводил в несколько приемов, так как сами работы были разнообразными. Об этом свидетельствует еще одна запись Погорельского, которая сделана зимой 1701 г. – сын боярский Иван Погорельский «к городу ездил к иноземцу Матвею Бартцу для проведованья карабельного крашенья» (Погорельский... Л. 30об). Упомянутый иноземец Матвей Бартц торговал в Архангельском городе сахаром и сладстями, но есть другой «кандидат» на роль иноземца-консультанта для Погорельского – это приказчик комиссара Елизарья Избранта, организовавшего по указу Петра строительство шести



Рис. 1. Герб архиепископа Холмогорского и Важеского Афанасия (1641–1702). Рис. И. В. Погорельского. Прорисовка А. А. Кишук (по: Погорельский... Л. 28об)

фрегатов на Соломбальской верфи в 1699–1701 гг., его имя Матвей Барс. Т. Г. Фруменкова определила Матвея Вахрамеева Бартей (Бартс) в статусе торговца (Фруменкова 1999. С. 146). Купца Матвея Барца упоминает в Архангельске В. Н. Захаров (Захаров 1997. С. 198, 208). О приказчике по имени М. Барс также упоминается в источниках (Кротов 1997. С. 66). Пока можно только предполагать, что художник и иконописец сын боярский Иван Васильев сын Погорельский ездил к иноземцу, чтобы проконсультироваться, как лучше красить иноземный тип судна под названием баркалон.

Создается впечатление, что первое, и самое большое по объему, свидетельство о баркалоне было связано с назначением Ивана Погорельского сушенным и самым первым плаванием новостроенного судна из Холмогор к Архангельскому городу. Он пишет, что принял на судно погруженные припасы, расписался за эти припасы, и далее: «С Холмогор отпуск был августа в 27 день. И шествие было с великим трудом, для того что не в грузу, к городу Архангельскому прибыли в Семенов день<sup>7</sup>»

<sup>7</sup> День памяти прп. Симеона Столпника († 459 г.), 1 сентября, начало церковного нового года.

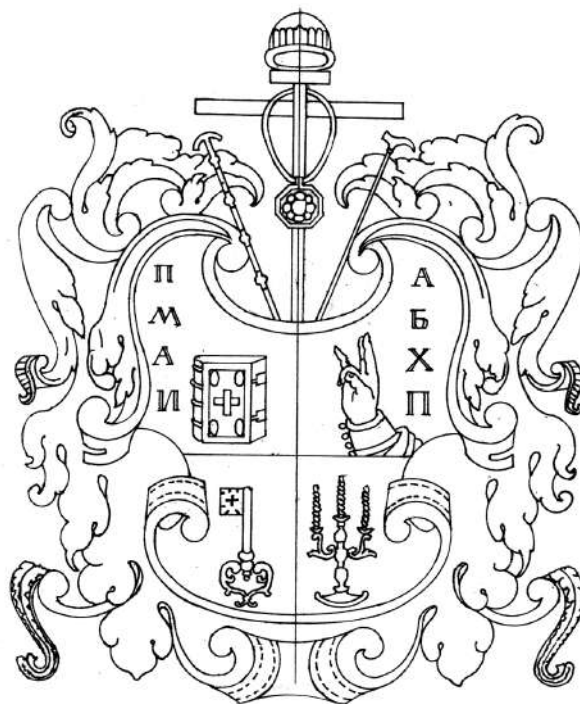
(Погорельский... Л. 30об). Поездка осенью 1700 г. и ее цель упомянуты и в Двинском Летописце: «пресвященный архиепископ Афанасий святит церковь каменную архистратига Михаила в монастыре Архангельском» (Двинской летописец... С. 201). На той же странице Летописца указана дата «октября 17-го числа», но в списке летописи «БАН II» из собрания Библиотеки Академии наук в Санкт-Петербурге дата такая же, как и у Ивана Погорельского – «17-го сентября». Освятив 17 сентября построенную церковь, Афанасий «от Архангелского города к Колмагорам на своем баркалоне прошествовал в Покров, а пришествовал на другой день» (Погорельский... Л. 31).

На следующий, 1701 г. «иуния во 2 день преосвященный архиепископ с Холмогор изволил путь шествовать к городу Архангелскому на своем баркалоне. Едучи ниже Лявли, встретил преосвященного архиепископа Соловецкой архимандрит Фирс на своем ежале карбасе и был у преосвященного архиепископа на баркалоне, отпросился на Холмогоры в Курецкую службу, пришествовал к городу. Пятницу праздновал у города» (Погорельский... Л. 37). Там же Иван Погорельский добавил, что 8 июня Соловецкий архимандрит к Архангелскому городу вернулся из Холмогор и присоединился к Афанасию.

Указанные Погорельским сведения являются своеобразным вступлением к последующему рассказу, объясняющему и причину данного путешествия архиепископа к Архангелскому городу, и о последующем чрезвычайно важном событии в жизни не только Северного Поморья, но и всей России. Речь идет о церемонии закладки первой в государстве Петропавловской крепости. Отметим, что это уникальное по своей подробности освещение торжественной церемонии, не повторяющееся ни в одном письменном источнике: «Сего ж 1701-го иуния в 12 день воевода болярин князь Алексей Петрович Прозоровский по согласию с преосвященным архиепископом изволили путешествовать на Новую Двинку к новоначеншему городскому строению на основании града. С преосвященным архиепископом при основании града были Соловецкой архимандрит Фирс, Архангелской Товия, Николаевской Варсонофий, города Архангелского протопоп Калинин Ведениктов сын Золотарев. И пришедшее на место на середине града построенное и тесом помощенное и на наляях поставлены были образ Спасителей и пресвятыя Богородицы, и образ свя-

тых верховных апостол Петра и Павла, а на столе евангелие и крест, и чаша водосвятная. И облачась архиерей по чину со всеми служащими пели часы по чину. И по часех чин основания града священнодействова по болшему требнику киевские печати. По свершении основания, избрав место, архиерей благословил созидать часовню или молитвенный храм во имя апостол Петра и Павла ради тамо пребывающих и работающих у градового дела людей и благословил тамо быть священнику и псаломщику ради церковных молитвы и всяких христианских нужд. Во время основания воздух был благополучный, солнечною теплотою и тихостию ветра украшенный. И после священнодействия воевода князь Алексей Петрович молил преосвященного архиепископа того у себя в шатре хлеб кушать, также и служащих и начальных людей, и служащих изволил всех кормить. А егда за великого государя здравную чашу пили, стрельба из всех пушек была. В тоже время в начале кушанья с полудни поднялась туча облачная с великим ветром, и против тое тучи с моря поднялась также с ветром с севером з глубника, и сошлись обе, якобы над новым основанием обе вместо. И в сражении обоих тучь был гром велик и со блистанием молнии и дождь велик со градом. И южную тучу всю темность северных тучи обратила на море. Того времени было полчаса с четвертью и паки уставися солнечная светлость и тишина ветра полуденнаго. И откушав в Новой Двинке путешествовали паки к городу. А заложена новая каменная крепость город цытадель на Малой Двинки близь Березовского устья. И учинено той крепости в сем одно основание» (Погорельский... Л. 38об, 39об; в источнике в написании имени Калининника Вендиктова Золотарева сделана ошибка).

Обратно на Холмогоры Афанасий отбыл 18 июня и 21 июня уже был в архиерейском доме и «будучи на Холмогоры ведомо учинил от города архангельский игумен, что карабли воровские пришли на устье» (Погорельский... Л. 39об). Известие о разгроме шведского десанта Афанасий получил на Холмогорах, «отпраздновал святым апостолом Петру и Павлу и, благодаря Богу, иуля в первых числах паки изволил путешествовать к городу на своем баркалоне» (Погорельский... Л. 41).

В 1702 г. во время третьего «пришествия» Петра (он был вместе с царевичем Алексеем) к Архангелскому городу происходили важные события: государь и архиерей были вместе «на праздник святых апостол Петра и Павла» – на царское те-

зоименитство. Афанасий освятил во вновь построенной двинской крепости церковь во имя святых Петра и Павла. Наконец, в начале августа из устья Двины царь прибыл в Беломорскую Нюхчу и оттуда с малыми фрегатами «Святой Дух» и «Курьер», волоками, через Ладожское озеро отправился в устье Невы к шведской крепости Шлиссельбургу, и «тогда город взяли храбро сильным приступом».

Немногим больше месяца, после празднеств в Архангельском городе, в сентябре 1702 г., архиепископ Афанасий «преставился в вечный покой», и местоблюститель патриаршего места – митрополит Рязанский и Юрьевский Стефан отписал на Холмогоры грамоту, чтобы Афанасия погребли «по чину святельскому и по уставу монашескому, и чтоб панихиды отпевали по архиерею на третины, на девятины, полусороковины и на сорочины» (Голубцов 1903. С. 24–25). Митрополит Стефан «блужд» патриаршее место два десятилетия, и только в 1721 г. «изволением Его Императорского Величества устроился Святейший Синод». В собрании был президентом преосвященный Стефан, митрополит Рязанский и Юрьевский (Двинской летописец... С. 206).

Достойную замену Афанасию Петр искал довольно долго, так как только в начале марта 1705 г. в Холмогорах появился новый архиепископ Сильвестр, «бывший архимандрит Спасского монастыря», который в 1706 г. «изволил шествовать к Москве», но обратно его уже к этой должности не вернули (Двинской летописец... С. 202).

Энергичная деятельность архиепископа Афанасия способствовала созданию при архиерейском доме довольно многочисленной «флотилии», суда которой использовались в морских промыслах и транспортировке строительных материалов. Для дальних поездок и для «путешествий» самого архиепископа к Архангельскому городу обычно использовался наем «извозных карбасов», способных поднять на борт до 65 человек (Овсянников 2011. С. 166–220). Письменные источники фиксируют несколько корабельных подарков Петра Афанасию: в первый приезд на Север в 1693 г. Петр приплыл к Архангельскому городу на стругах, и «великий государь пожаловал преосвященнаго Афанасия архиепископа стругом своим, на котором прибыл к городу, со всякою судовою снастию», а при прощании в 1694 г. в Архангельском городе Петр пожаловал Афанасию свой дощаник, на котором архиепископ 3 октября «изволил путешествовать от города Архангельского на Холмогоры во всеми своими до-

мовыми на государском судне. На Холмогоры пришествовал 6-го часа в пяток по утру» (Двинской летописец... С. 195, 196; Погорельский... Л. 9).

На наш взгляд, строительство «ново-манерного» (итальянского) судна типа баркалон связано со сложившейся в Холмогорской епархии ситуацией. Впервые, это стремительный рост влияния вновь образованной епархии и его главы, близкого и к патриарху, и к царю, немощь патриарха Адриана и кажущаяся реальной возможность занять более высокое «место» в церковной иерархии, и, во-вторых, на короткий период именно Холмогоры и Архангельский город неожиданно стали одним из центральных мест принятия важнейших государственных решений. Это связано с превращением Северного Поморья в один из самых важных центров российского кораблестроения. Существенно и то, что к 1700–1701 гг. на Соломбальской верфи в Архангельске и в других местах Двинского устья уже работали вывезенные из Воронежа русские плотники и иноземные корабли, которые строили в Азовском устье галеры, баркалоны и другие суда (Репин 1978. С. 52).

С другой стороны, необходимо отметить, что три «командировки» Петра к Архангельскому городу наряду с формированием производственных кораблестроительных структур, рассчитанных на много десятилетий вперед, фактически широко открыли северные «ворота» для притока необходимых квалифицированных кадров. Двинской летописец сообщает об очень выразительном событии: в 1698 г. «вышли на кораблях из-за море иноземцы, которые по указу великого государя и приняты на службу в морской флот, виц-адмирал Корнелиус Крус, и шеубенахт (шаутбенахт, от нидерл. *schout-bij-nacht*, голландский термин, обозначающий высокий военно-морской чин, соответствующий контр-адмиралу – Автор), и вся их чинов служителей и ремесленных человек с 1000, и пошли к Архангельскому городу, и от города отпущены того же года до Вологды на судах» (Двинской летописец... С. 200).

Мысль о построении собственного, по рангу представительского, судна и обязательно на «иноземный» манер (для международного Архангелогородского порта) не только присутствовала в сознании архиепископа, но и получила свое практическое воплощение. Взятие Азова, необходимость защиты южных рубежей страны, несмотря на заключение мира с Турцией в 1699 г., нападение в 1702 г. шведских военных кораблей на устье Двины – все эти события

способствовали настоящему «кораблестроительно-му буму». На юге развивается Воронежская верфь, на севере – Соломбальская государственная верфь. Существовавшая «кадровая» проблема в высших кругах русской церкви (смерть управлявшего делами митрополита Евфимия, «немоощь» патриарха Адриана), на наш взгляд, создавала определенные стимулы для появления баркалона в составе домашней «флотилии» Афанасия.

Напомним, что только в повести «О начале Руской земли» Ивана Погорельского упомянуто как о строительстве баркалона, так и о «походах» архиепископа Афанасия на этом судне. Как мы уже отмечали, А. А. Титов использовал целый ряд сведений из рукописи И. Погорельского, произвольно распределив их в тексте имеющегося у него списка Двинского летописца. Подобное «творчество» А. А. Титова по существу нанесло ущерб восприятию творчества Ивана Погорельского, потому что только комплексное использование записанных им сведений может создать целостную картину многих обстоятельств жизни архиерейского дома эпохи Афанасия, да и личностный портрет самого автора этих записок. Иван Погорельский только в 1692 г. был записан в дети боярские – архиепископ «пожелов принял в дом свой служить» (Погорельский... Л. 60б). Именно с этого времени он стал записывать те события, участником или свидетелем которых был. Точность и достоверность отмеченных им фактов вряд ли может вызвать сомнения, тем более, что многие из них подтверждаются другими документами архиерейского дома, например, приходно-расходными книгами.

Иван Погорельский – художник, иконописец, человек по натуре своей, безусловно, эмоциональный. Например, вот одна из таких записей: «феврале в (дата не проставлена – Автор) день по указу великого государя казнены смертью в Преображенском Алексей Соковин с товарищи за смертныя вины их. Головы их на Москве у Спасских ворот на площади на новостроенном каменном стопе воткнуты на пяти железных колах, и руки и ноги круг столпа на деревянном колье воткнуты» (Погорельский... Л. 25).

Многие, на первый взгляд совсем незначительные события, стали известны только благодаря упоминанию их в «Летописце» Погорельского. Например, в 1698 г., летом, когда архиерейские иконописцы работали в Преображенском храме он записал: «В той же соборной Преображенской церкви

внутри прописывал болшей клейнот, которой с полным надписанием сызнава один кроме слов и речей» (Погорельский... Л. 250б). Известно, что большие и малые клейма входили в декор подвесок в патриарших кельях в 1692 г. (Писарев 1904. С. 70). Можно полагать, что сведения о клеймотах в Холмогорском Спасо-Преображенском соборе, появившихся при архиепископе Афанасии, еще будут обнаружены в письменных документах. Совершая обязательные регулярные поездки в Москву «в чреду священослужения», Афанасий, как правило, по несколько месяцев жил в Москве (например, с января 1697 г. до февраля 1698 г.), вращаясь в самом ближайшем окружении духовных и светских властей, раздавая подарки и решая различные вопросы. В промежутках между такими поездками в Москву в год по несколько посыльщиков отправлялись дети боярские с различными грамотками и отписками (в том числе и патриарху). Вполне возможно, что интенсивность таких контактов после смерти патриарха Адриана могла уменьшиться.

После смерти архиепископа Афанасия упоминание о его судне баркалоне практически исчезает из письменных документов архиерейского дома вплоть до 1710 г. В этом году, как явствует из приходно-расходной книги казначея Маркиана, крестьяне Кузнецкой Пинежской волости и Чюхченемской волости Зиновой Софронов и Саватей Калапышев «доставляли наготово новостроенное архиерейское походное судно арку, и за тое работу им Ивану с товарищи рубль шестнатцать алтын четыре денги дано. Да к тому судну арки куплено у холмогорцов у Андрея с товарищи три бревна на дерево большое да на райну да на машту, все еловое. Денги за те бревна два алтына две денги дано. От того дерева отдела и боту холмогорцу Курцевского посаду Петру Поварову за работу денег пять алтын дано» (Научно-исторический архив. Санкт-Петербургский Институт истории РАН. Ф. 10. Оп. 3. Д. 16. Л. 470б). Любопытно, что в черновом варианте этой приходно-расходной книги есть сведения о «строении нового карбаса», который строил крестьянин Кузнецкой Пинежской волости Иван Афанасьев сын Иконникова «про архиерейское путешествие к Архангельскому городу, десять алтын дано» (Государственный архив Архангельской области. Ф. 831. Оп. 1. Д. 284. Л. 40б). Оба упомянутых в документах судна к осени были готовы и в октябре 1710 г. «сданы до весны до водного первого пути» крестьянину Курейской волости Косме Осипову,



чтобы он «домовым архиерейские суды дощаник походной старой, да арку да карбас извозной тонной, и от вешней воды и от лда берег, и около тех судов лед обделблывал и выжаравливал и отдал в дом архиерейской в целости» (Научно-исторический архив. Санкт-Петербургский Институт истории РАН. Ф. 10. Оп. 3. Д. 16. Л. 45). Вполне вероятно, что слово «баркалон» в повседневном обороте было не очень просто произносить, и его заменили на облегченный вариант – «арка» (барка).

В том же 1710 г. архиерейский дом (архиепископ Рафаил) в ноябре месяце подрядили «домового рыбного мурманского промысла Кузоземского стану с Пенегу крестьян Ивана Михайлова сына Батакова и Тимофея Иванова сына Кармакулова сделать карбас морской крытой» грузоподъемностью 2–2,5 тысячи пудов, чтоб «корма у того карбаса зделать с розводом по карабелному, с казенною...», что и было сделано к июню 1711 г. (Ясински, Овсянников 1998. С. 354). К сожалению, ни об использовании, ни о ремонте судна типа баркалон или «арка» пока неизвестно. Семья Погорельских вскоре после смерти архиепископа Афанасия, как и многие прежние дети боярские архиерейского дома, перебравшись в Архангельский город. В Переписной книге Архангельска 1710 г. переписан двор в Солдатской слободе и вся семья подьячего Ивана Васильева сына Погорельского, сохранились многочисленные его автографы на купчих жителей Архангелогородского посада и Немецкой слободы (Брызгалов, Овсянников 2011. С. 138–158). Пожалуй, последний штрих к портрету Ивана Погорельского принадлежит В. В. Крестинину, который, как всегда, мог очень четко охарактеризовать самого человека. Он писал в 1792 г.: «скончался в глубокой старости по выпуску из приказной службы сей добронравный муж пред сим времени лет за сорок» (Крестинин 1795. С. 18–19).

Судьбу первого «ново-манерного» судна, построенного на Двинском устье в 1693 г. (к приезду Петра I) голландскими кораблями Петером Басом и Гербрагетом Янсенем – двенадцатипушечной яхты «Святой Петр» все же удалось проследить. Выполняя указ Петра I о хранении всех первенцев Российского флота, яхту «Святой Петр» пытались сохранить вплоть до глубокой осени 1729 г. (Брызгалов, Попов 1993. С. 7–14).

За четыре года до этого, в 1725 г. «того ж года генваря 28 числа Петр Великий Император чрез двенадцатидневную жестокою болезнью от временного

в вечное отъезде блаженство. Лета жития его было 52 года 7 месяцев и 29 дней, на царстве был 42 года 7 месяцев и 3 дни (Двинской летописец... С. 206).

Среди рисунков в сохранившейся части рукописи И. В. Погорельского есть и подписной рисунок на тему клейнота: «Клейнот Афанасия архиепископа Холмогорского и Важеского, писан на баркалоне» (Погорельский... Л. 28об) (рис. 1). На наш взгляд, подпись не полностью соответствует содержанию самого рисунка, так как изображение, скорее всего, соответствует только гербу архиепископа Афанасия. Кроме того, в поле рисунка нет анонсированного художником текста: «под гербом в клейноте подписано речами и литерами латинскими прописными тако: Преосвященный Афанасий, Божиею милостию архиепископ Холмогорский и Важеский, первый есть трона сего» (Погорельский... Л. 30). Таким образом, на сохранившемся рисунке (точнее – прописке) зафиксировано изображение не всего судового клейнота, а лишь его часть. Вряд ли Иван Погорельский владел латинским языком. Но латинский алфавит («прописные литеры») он знал хорошо, о чем свидетельствует несколько русских фраз, транскрибированных латиницей; например, «Pater braczlsa wtorisno» (Отец вступил в брак второй раз), «Otec piezal iz Klonovskho monastira s pripasamy», «Pisal person otcovseuu slovo v slovo» (писал портрет отца слов в слово) и т. д. (Погорельский... Л. 9, 27об, 36). Семья Погорельских – глава семьи Василий Погорельский и два его сына Иван и Федор – вышли «из Польши к великому государю», вероятно, около 1660 г. (Государственный архив Архангельской области. Ф. 1025. Оп. 1. Д. 723. Л. 1). Таким образом, ранние детские годы Иван Погорельский вероятнее всего провел уже в России, в Астрахани. Возможно также, что знание латиницы, как и навыки в живописном ремесле Иван мог получить в кругу семьи. Любопытно, что текст (по-русски его приводит Иван Погорельский) в судовом клейноте так же был написан латиницею. Клейнот на корме баркалона – не единственное произведение Ивана Погорельского, в своей рукописи он упомянул еще один клейнот в июле 1697 г.: «в той же соборной Преображенской церкви внутри прописывал болшей клейнот, которой с полным подписанием сызнава один, кроме слов и речей» (Погорельский... Л. 27об). Можно предположить, что перед этой работой с большим клейнотом, он выполнял работы на другом, «меньшем клейноте». Таким образом, можно признать, что Иван Погорельский наряду с иконописными

работами писал портреты и специфические изображения «с подписанием» – клейноты. Пожалуй, Иван Васильев сын Погорельский был на особом положении и всегда был под рукой у архиепископа Афанасия для выполнения некоторых особых для архиерейского дома работ.

Мы не знаем содержание малого и большого клейм в Преображенском соборе. «Подписние» в клейноте на баркалоне «латинскими литерами», вероятнее всего, буквами довольно большого размера, может вызвать некоторое, вполне оправданное недоумение: архиерейское судно, предназначенное для плавания преимущественно от Холмогор до Архангельского города, на своей транцевой корме содержало надпись, не предназначенную для понимания или прочтения большинства населения холмогорских посадов и двинских прибрежных деревень. Если содержание надписи в клейноте, сделанное латиницей, вряд ли было понятно местным русским людям, то русские литеры на архиерейском гер-

бе (обозначавшие русские слова) вполне доступны: П – Пресвященный, А – Афанасий, М – Милостию, Б – Божию, А – Архиепископ, Х – Холмогорский, И – Иерарх (?), П – Первопрестольник.

Остается только одно предположение: сама постройка иноземного баркалона в Низовьях Двины, а также весь декор судна с внешней его стороны и внутри – все это было рассчитано для представительства в международном порту Архангельска. Однако, акция с постройкой баркалона носила отнюдь не местный локальный характер, а, несомненно, была связана с теми событиями, которые происходили в Москве в самых высших эшелонах духовной и светской власти Российского государства. Но события развивались совсем не так, как надеялись некоторые персоны в Москве, и к чему явно готовился архиепископ Афанасий и его самые близкие лица в далеких от Москвы Холмогорах. После смерти архиепископа Афанасия двинский баркалон практически уже никому не был нужен.

#### БИБЛИОГРАФИЯ

*Беспятых Ю. Н.* Третье «пришествие» Петра I на Белое море // Архангельск в XVIII в. Сборник статей. Ю. Н. Беспятых (отв. ред.). СПб.: Блиц, 1997. С. 31–62.

*Беспятых Ю. Н.* «Второе пришествие» Петра I в Архангельск // Русский Север и Западная Европа. Сборник научных статей. Ю. Н. Беспятых (отв. ред.). СПб.: Блиц, СПб., 1999. С. 94–133.

*Брызгалов В. В.* Первенец Соломбальской верфи // Соломбальская верфь, 1693–1862: Сборник статей и материалов, посвященный 300-летию основания Архангелогородского адмиралтейства. В. В. Брызгалов, В. А. Любимов (ред.-сост.). Архангельск: Арханг. фил. Рус. геогр. о-ва, 1993. С. 15–22.

*Брызгалов В. В., Попов Г. П.* «Государева» яхта // Соломбальская верфь, 1693–1862: Сборник статей и материалов, посвященный 300-летию основания Архангелогородского адмиралтейства. В. В. Брызгалов, В. А. Любимов (ред.-сост.). Архангельск: Арханг. фил. Рус. геогр. о-ва, 1993. С. 7–14.

*Брызгалов В. В., Овсянников О. В.* Челобитная 1701 г. подьячего Двинской Приказной избы Фельды Блезнина с «товарыщи» (по сведениям художника и летописца Ивана Васильева Погорельского) // М. В. Ломоносов и Арктика: материалы Международной научной конференции, посвященной 300-летию со дня рождения великого российского ученого Михаила Васильевича Ломоносова (1711–1765), 21–24 июня 2011 г. В. А. Любимов (отв. ред.). Архангельск: Арханг. центр Рус. Геогр. о-ва, Северный (Арктический) федеральный университет, 2011. С. 138–158.

*Брызгалов В. В., Овсянников О. В., Ясински М. Э.* Из истории Нижнего Подвинья. Конец XVII–XVIII вв. (документы Холмогорского архиерейского дома) // Труды Архангельского Центра Русского географического общества: сборник научных статей. 1. 2013. С. 22–85.

*Брюсова В. Г.* Холмогорский летописец и художник XVII в. (об одном из авторов Двинской летописи) // Труды Отдела древнерусской литературы. 17. 1961. С. 445–453.

*Булкин В. А., Овсянников О. В.* Холмогорцы Струнины и Погорельские // Холмогоры – центр художественной культуры

Русского Севера. Сборник статей. Н. В. Тарановская (общ. ред.). Архангельск: Б. и., 1987. С. 23–35.

*Верюжский В. М.* Афанасий, архиепископ Холмогорский: Его жизнь и труды в связи с историей Холмогорской епархии за первые 20 лет ее существования и вообще русской церкви в конце XVII в.: Церковно-исторический очерк. СПб.: тип. И. В. Леонтьева, 1908.

*Голубцов А. П.* Чиновники Холмогорского Преображенского собора. М.: Им. О-во истории и древностей рос. при Моск. ун-те, 1903.

Двинской летописец. Пространная редакция // Холмогорская летопись. Двинской летописец. К. Н. Сербина (ред.). Полное собрание русских летописей 33. Л.: Наука, Ленингр. отд-ние, 1977. С. 165–217.

*Захаров В. Н.* Иностранцы купцы в Архангельске при Петре I // Архангельск в XVIII в. Сборник статей. Ю. Н. Беспятых (отв. ред.). СПб.: Блиц, 1997. С. 181–209.

*Каргер М. К.* Новгород. Рюриково Городище 1934 г. // Археологические исследования в РСФСР 1934–1936 гг.: Краткие отчеты и сведения. А. М. Беленицкий, Г. И. Мосберг, М. А. Наливкина (сост.). В. В. Гольмстен (ред.). М.; Л.: Изд-во АН СССР, 1941. С. 18–24.

*Каргер М. К.* Новгородское зодчество начала XII в. в свете новых археологических открытий // Тезисы докладов Всесоюзной сессии, посвященной итогам археологических и этнографических исследований 1966 г. Э. А. Рикман (отв. ред.). Кишинев: Б. и., 1967. С. 39–40.

*Каргер М. К.* Памятники древнерусского зодчества (Новые архитектурно-археологические открытия в Новгороде) // Вестник Академии наук. 9. 1970. С. 79–85.

*Ключевский В. О.* Петр Великий среди своих сотрудников // Ключевский В. О. Русская история: в 5-ти томах. Т. 5. М.: Рипол классик, 2001. С. 487–519.

*Крестинин В. В.* Исторический опыт о внешней торговле государя императора Петра Великого от 1693 года по 1719 год // Месяцеслов исторический и географический на 1795 год. СПб.: Б. и., 1795. С. 1–111.

- Кротов П. А.* Соломбальская верфь в начале XVIII столетия // Архангельск в XVIII в. Сборник статей. Ю. Н. Беспятых (отв. ред.). СПб.: Блиц, 1997. С. 63–98.
- Кротов П. А.* Осударева дорога 1702 г. // Архангельск в XVIII в. Сборник научных статей. Ю. Н. Беспятых (отв. ред.). СПб.: Блиц, 1999. С. 178–220.
- Лимонов Ю. А.* Заметки о холмогорской летописи (Ярославское и Двинское летописание) // Вспомогательные исторические дисциплины. 3. 1970. С. 249–252.
- Лурье Я. С.* Холмогорская летопись // Труды Отдела древнерусской литературы. 25. 1970. С. 135–149.
- Овсянников О. В.* Северный иконописный фонд по письменным источникам. Пути формирования и судьбы XVI–XIX вв. // Чтения по исследованию и реставрации памятников художественной культуры Северной Руси, посвященные памяти художника-реставратора Николая Васильевича Перцова, 1902–1981. Сборник статей. Н. В. Тарановская (общ. ред.). Архангельск: Б. и., 1992. С. 46–76.
- Овсянников О. В.* Из истории первой морской пассажирской трассы Архангельск–Соловки. // М. В. Ломоносов и Арктика: материалы Международной научной конференции, посвященной 300-летию со дня рождения великого российского ученого Михаила Васильевича Ломоносова (1711–1765), 21–24 июня 2011 г. В. А. Любимов (отв. ред.). Архангельск: Арханг. центр Рус. Геогр. о-ва, Северный (Арктический) федеральный университет, 2011. С. 166–220.
- Писарев Н.* Домашний быт русских патриархов. Казань: типо-лит. Ун-та, 1904.
- Расторгуев В. И.* Приложение № 12: Списки кораблей и судов (Азовского) флота, построенного верфях. 1695–1712 гг. // *Расторгуев В. И.* История судостроения на верфях Воронежского края в первой половине XVIII века. М.: Современная экономика и право, 2012. С. 395–406.
- Ретин Н. Н.* Коммерческое судостроение в России в конце XVII – первой половине XVIII вв. // Вестник истории. 1. 1978. С. 41–54.
- Погорельский И. В.* О начале Русской земли и протчая вкратце // Отдел рукописей Российской Национальной библиотеки. Собрание А. А. Титова. Ед. хр. № 4682.
- Сербина К. Н.* Двинской летописец // Вспомогательные исторические дисциплины. 5. 1973. С. 196–214.
- Сербина К. Н.* Предисловие // Холмогорская летопись. Двинской летописец. К. Н. Сербина (ред.). Полное собрание русских летописей 33. Л.: Наука, Ленингр. отд-ние, 1977. С. 3–9.
- Соловьев С. М.* История России с древнейших времен. Кн. 8. Т. 15–16. Сочинения: в 18 кн. М.: Голос, 1993.
- Соломина В. П.* Древнерусское художественное серебро в собрании Архангельского областного Краеведческого музея. Каталог. М.: Северный паломник, 2007.
- Страхова О. Б.* Официальная титулатура русских патриархов в изданиях Московского Печатного двора (1589–1700 гг.) // *Paleoslavica*. 15 (2). 2007. С. 117–206.
- Титов А. А.* Летопись Двинская. М.: П. А. Фокин, 1889.
- Устрялов Н. Г.* История царствования Петра Великого. Т. 2: Потешные и азовские походы. СПб.: тип. II-го Отделения Собств. Его Имп. Вел. Канцелярии, 1858а.
- Устрялов Н. Г.* История царствования Петра Великого. Т. 3: Путешествие и разрыв с Швецией. СПб.: тип. II-го Отделения Собств. Его Имп. Вел. Канцелярии, 1858б.
- Фруменкова Т. Г.* Афанасий Холмогорский и иноземцы // Русский Север и Западная Европа. Сборник научных статей. Ю. Н. Беспятых (отв. ред.). СПб.: Блиц, СПб., 1999. С. 134–177.
- Холмогорская летопись. Двинской летописец. К. Н. Сербина (ред.). Полное собрание русских летописей 33. Л.: Наука, Ленингр. отд-ние, 1977.
- Шимко И. И.* Патриарший Казенный приказ, его внешняя история, устройство и деятельность. М.: типо-лит. т-ва И. Н. Кушнерев и К°, 1894.
- Ясински М. Э., Овсянников О. В.* Взгляд на Европейскую Арктику. Архангельский Север: проблемы и источники. Т. 1. СПб.: Петербургское Востоковедение, 1998.



## К ИСТОРИИ ИЗУЧЕНИЯ ДРЕВНЕРУССКИХ КРЕСТОВ-РЕЛИКВАРИЕВ

ДРЕВНЕРУССКИЕ КРЕСТЫ-РЕЛИКВАРИИ попали в поле зрения исследователей в середине XIX в., появившись на страницах каталогов частных и музейных собраний и описаний монастырских ризниц. Авторы второй-третьей четверти XIX в. выделяли кресты «наперсные», понимая под ними все образцы крупных размеров, отличающиеся «значительной ценой и величиной» (Снегирев 1842–1845. С. 172; Савва 1882. С. 5–6; Древности Российского государства 1849. С. 46). Другие ученые использовали в тех же случаях термин «панагийные» (Постников 1888; Дьяконов 1889. №№ 8, 41, 103, 110). Ясного понимания того, насколько крупные кресты являются «наперсными» или «панагийными», не было, поэтому иногда даже довольно значительные по размерам изделия определяли как тельники (Филимонов 1849). Некоторые исследователи вообще не выделяли кресты крупных размеров, а рассматривали их в контексте всех прочих изделий (Филимонов 1849. С. 8, рис. 1–2; Жизневский 1888).

До конца XIX в. знания о крестах-энколпионах базировались, главным образом, на образцах позднего времени, относящихся не ранее чем к XVI в. Это объясняется тем, что исследователи почти всегда имели дело с материалами церковных ризниц, причем чаще всего это были не двусторчатые энколпии, а цельные кресты. Только с началом археологических работ складывается представление о номенклатуре энколпионов древнерусского и удельного периодов (Беляшевский 1892; Ханенко, Ханенко 1899; Ханенко, Ханенко 1900; Каталог собрания древностей графа А. С. Уварова 1908; Петров 1915).

Большая часть крестов происходила из раскопок и случайных находок на Княжей Горе (с. Пекари, Каневский район, Черкасская область, Украина), получившей известность в середине 1880-х гг., когда на антикварном рынке Киева появилось множество изделий древнерусского художественного ремесла. В 1891 и 1892 гг. киевский археолог Н. Ф. Беляшевский организовал здесь крупные раскопки (Беляшевский 1892; Беляшевский 1893. С. 134–146). Обнаруженные в ходе работ предметы христианского культа были представлены более чем сотней экземпляров. В основном они разошлись по

частным и государственным музеям Киева. Вещи были впоследствии опубликованы в каталогах этих музеев. К таковым относятся «Сборники снимков с предметов древности, находящихся в Киеве в частных руках» Н. А. Леопардова и Н. П. Чернева (Леопардов, Чернев 1890; Леопардов, Чернев 1893), «Каталог украинских древностей» коллекции В. В. Тарновского (Тарновский 1898), «Древности Русские» Б. И. и В. Н. Ханенко (Ханенко, Ханенко 1899; Ханенко, Ханенко 1900), «Альбом достопримечательностей церковно-археологического музея Киевской духовной академии» (Петров 1915). Эти каталоги надолго сформировали представление о русских энколпионах в древнейший период их истории.

В текстовой части каталогов были сделаны первые попытки хронологической дифференциации интересующих нас изделий. Домонгольский пласт крестов рассматривался как явление чисто греческое, заимствованное. Эта точка зрения восходит к теории «русско-византийского искусства», которая была разработана Н. П. Кондаковым. Все сколько-нибудь значимые в художественном отношении произведения исследователь квалифицировал как византийский импорт (Кондаков 1896). Русские мастера, по его мнению, в XI–XIII вв. работали исключительно как подражатели.

Позднее, в ордынский период, когда влияние Византии ослабевает, русские ремесленники переходят к «более или менее свободному отбору сюжетов, и далее – к их обработке на свой манер» (Ханенко, Ханенко 1899. С. 1–2). Наряду с иконографическим компонентом, меняется техника изготовления предметов – рельеф становится более низким, вместо «первобытной» бронзы используется красномедный сплав. В XVII в. рельеф становится еще более низким, а место красномедного сплава занимает металл желтого цвета.

Представления о хронологической периодизации крестов-энколпионов, сформировавшиеся на материалах рубежа XIX–XX вв., подытожил В. Н. Перетц в начале 1930-х гг. Для ранних образцов (XI–XIV вв.) характерна абстрактность формы, отсутствие эмоциональности, фронтальность изо-

бражений, выпуклость, скульптурность. Более поздние (XV–XVII вв.) отличаются большим разнообразием сюжетов, «живописной пластикой», новыми формами орнамента (Перетц 1933).

Периодизация материала была основана, прежде всего, на датировке «по стилю», то есть на сопоставлении с живописными произведениями. Этот метод объединял иконографический и стилистический анализ в современном смысле слова. В числе первых его использовали историки искусства – Г. Д. Филимонов (Филимонов 1875. С. 47–49) и Н. П. Кондаков (Кондаков 1896. С. 42–45). Датировка «по стилю» во многом означала проведение аналогий с памятниками, хронология которых сама по себе не была строго доказана. Тем не менее, общая тенденция развития древнерусской живописи была ясна. Поэтому линия иконографической эволюции изделий художественного ремесла в целом и крестов-энколпионов в частности, установленная в начале XX в., остается в силе до сих пор.

Большой шаг в изучении крестов-энколпионов был сделан в послевоенное время Г. Ф. Корзухиной. Исследовательница подготовила крупную монографическую работу. Ее публикация была затруднительна в силу идеологических соображений, поэтому в 1950-е гг. она была издана только в тезисном виде (Корзухина 1958. С. 129–137), а в полном – более чем полвека спустя (Корзухина, Пескова 2003). Г. Ф. Корзухина сосредоточила внимание на технологии изготовления и хронологии крестов-энколпионов, причем последняя была «завязана» на первую. Ключевой задачей было прояснение происхождения изделий, которые в большинстве своем рассматривались дореволюционными учеными как византийский импорт. Г. Ф. Корзухина убедительно показала, что средиземноморское происхождение имеют только образцы с характерными схематичными изображениями, нанесенными глубоко врезанными линиями. Все остальные кресты были сделаны на Руси, причем, вероятнее всего, в одном центре – в Киеве.

Хронологию Г. Ф. Корзухина построила на постепенном изменении технологии производства. Наиболее древними она полагала образцы крупных размеров с высоким рельефом. Позднее появились рельефно-черневые изделия и еще позднее, не ранее последней четверти XII в., – миниатюрные черневые энколпионы. В особую группу начала XIII в. были выделены низкорельефные кресты с «зеркальными надписями», насыщенные иконографическими изображениями.

Г. Ф. Корзухина впервые рассмотрела технологические особенности изготовления энколпионов. Исследовательница предполагала, что первоначальная пластическая литейная форма изготавливалась с помощью восковой модели. Эту форму мастер использовал для тиражирования одного типа крестов. Когда она изнашивалась, мастер заливал в нее воск, восстанавливая модель. Затем он подправлял модель резцом и использовал ее для получения новой формы (Корзухина, Пескова 2003. С. 16).

В 1960–1980-е гг. в области изучения рассматриваемого явления не произошло решительных изменений. Этот период можно охарактеризовать как время быстрого накопления материала, получаемого в ходе широких раскопок древнерусских памятников. Появились первые специальные публикации христианской мелкой пластики (Алексеев 1974. С. 204–219; Даркевич, Пуцко 1981. С. 218–232), в том числе посвященные исключительно энколпионам (Кузнецов 1968. С. 80–86). С учетом новых материалов корректировалась хронологическая схема Г. Ф. Корзухиной – новые находки не подтверждали появление рельефно-черневых образцов после рельефных экземпляров (Медынцева 1961. С. 63–68; Седова 1981. С. 61).

В 1990–2000-е гг. работа по изучению крестов-энколпионов проходила в трех направлениях: каталогизация, изучение технологических особенностей изделий, изучение происхождения иконографии и формы крестов.

В области каталогизации огромное значение имеет труд А. А. Песковой, опубликовавшей сводный каталог крестов-энколпионов XI–XIII вв. (Корзухина, Пескова 2003). В своде учтено более 1600 предметов из 50 музейных собраний. Рассматриваемый каталог предоставляет специалистам огромный массив источников, который может быть использован при изучении художественного ремесла, религиозной практики, иконографии, эпиграфики.

Изучение технологического аспекта крестов-энколпионов связано, во-первых, с определением сплавов, использовавшихся для отливки, а, во-вторых, – с изучением способов производства. До 1970–1980-х гг. методика определения металла ограничивалась визуальными наблюдениями. Только к 1970-м гг. относятся первые опыты инструментального анализа – небольшая серия крестов из Новгорода была исследована А. А. Коноваловым. Ученый сделал вывод, что характерными для них являются свинцово-оловянные и оловянные бронзы, а также латуни (Коновалов 2008. С. 37).

В 1990-е гг. изучение состава сплавов вышло на новый уровень благодаря работам коллектива под руководством М. С. Шемаханской (Шемаханская, Дубровин, Равич 1996; Шемаханская, Дубровин, Дубровин 1998. С. 185–189). К исследованию было привлечено более 400 изделий, в том числе энколпионы. Установлено, что в древнейших из них (XI–XII вв.) имеется минимальная примесь цинка (1%). Начиная с XIII в. доля цинка увеличивается до 30–34%. В качестве микропримесей всегда присутствуют мышьяк и сурьма, причем в сплавах XI–XVII вв. содержание этих элементов значительно выше, чем в сплавах XVIII–XIX вв.

Значимой работой последнего времени является химический анализ 126 крестов-энколпионов из собрания Государственного исторического музея (Асташова, Петрова, Сарачева 2013. С. 36–66). Установлено, что большинство крестов сделано из оловянно-свинцовой бронзы и многокомпонентных сплавов. Прочие составы (чистая медь, двойная латунь, сплавы на основе серебра и пр.) представлены единичными экземплярами.

При анализе энколпионов Исторического музея сделаны важные наблюдения над технологией предметов. Т. Г. Сарачева полагает, что первую восковую модель получали литьем в каменной двустворчатой форме, а затем дорабатывали резцом. Далее выполнялось литье створки по восковой модели. Последующее тиражирование осуществлялось с помощью оттиска готового изделия в пластинчатых формах (Асташова, Петрова, Сарачева 2013. С. 36–66).

#### БИБЛИОГРАФИЯ

- Алексеев Л. В.* Мелкое художественное литье из некоторых западнорусских земель (кресты и иконки Белоруссии) // Советская археология. 3. 1974. С. 204–219.
- Асташова Н. И., Петрова Л. А., Сарачева Т. Г.* Кресты-энколпионы из собрания Государственного исторического музея. М.: РИП-холдинг, 2013.
- Беляшевский Н. Ф.* Раскопки на Княжей Горе в 1891 г. Киев: тип. Г. Т. Корчак-Новицкого, 1892.
- Беляшевский Н. Ф.* Раскопки на Княжей Горе в 1892 г. // Киевская старина. 41. 1893. С. 134–146.
- Даркевич В. П., Пуцко В. Г.* Произведения средневековой металлопластики из находок в Старой Рязани (1970–1978 гг.) // Советская археология. 3. 1981. С. 218–232.
- Древности Российского государства. Отд. 1 [Иллюстрации]: Святые иконы, кресты, утварь храмовая и облачения сана духовного. Рис. ак. Ф. Солнцева. [Москва]: хромотит. Ф. Дрегера, [1849].
- Дьяконов П.* Описание предметов, хранящимся в Тамбовском историческом музее. Тамбов: тип. Губ. правления, 1899.
- Жизневский А. К.* Описание Тверского музея: Археологический отдел. М.: Синодальная тип., 1888.

Прояснение происхождения форм и иконографии крестов-энколпионов в последнее время является предметом изучения А. А. Песковой. Исследовательница сосредоточилась на роли Балкано-Дунайского региона в сложении ранних типов крестов, в том числе редких двустворчатых экземпляров с датировкой X–XI вв. Их близкие аналоги А. А. Пескова находит на памятниках Первого Болгарского царства X – начала XI в. Переработка подунайских образцов была проведена на Руси при участии северных мастеров, что отразилось в их стилистических особенностях (Пескова 2007. С. 275; Пескова, Богуславский 2010. С. 135–136). Первые оригинальные древнерусские модели крестов, восходящие к Нижнему Подунавью, не были востребованы в последующее время. Второй этап становления мелкой пластики приходится на середину XI – начало XII в. Для него характерно обращение не к болгарским, а к константинопольским образцам (Пескова 2006. С. 138–139).

Таким образом, выделяется несколько этапов в изучении древнерусских крестов-реликвариев. Первый относится к концу XIX – первой половине XX в., когда в научный оборот был введен значительный массив материала и на его основе сделаны предварительные выводы. Второй этап датируется серединой – концом XX в. Для него характерно переосмысление хронологии и происхождения изделий, значительное расширение источниковой базы. С начала XXI в. исследователи приступили к более глубокому анализу иконографии, форм, назначения и технологических особенностей рассматриваемых изделий.

- Каталог собрания древностей графа А. С. Уварова. Отд. VIII–XI. П. С. Уварова, [Н. П. Кондаков] (изд.). М.: тип. Общества распространения полезных книг, 1908.
- Кондаков Н. П.* Русскиеклады: исследование древностей великокняжеского периода. СПб.: тип. Глав. управ. уделов, 1896.
- Коновалов А. А.* Цветной металл (медь и ее сплавы) в изделиях Новгорода X–XV вв. // *Коновалов А. А., Енисонова Н. В., Митоян Р. А., Сарачева Т. Г.* Цветные и драгоценные металлы и их сплавы на территории Восточной Европы в эпоху средневековья. Н. В. Рындина (отв. ред.). М.: Восточная литература, 2008. С. 6–128.
- Корзухина Г. Ф.* О памятниках «корсунского» дела на Руси (по материалам медного литья) // Византийский временник. 14. 1958. С. 129–137.
- Корзухина Г. Ф., Пескова А. А.* Древнерусские энколпионы. Нагрудные кресты-реликварии XI–XIII вв. Труды Института истории материальной культуры РАН 7. СПб.: Петербургское Востоковедение, 2003.
- Кузнецов В. А.* Энколпионы Северного Кавказа // Славяне и Русь. Сборник статей: К шестидесятилетию акад. Б. А. Рыбакова. Е. И. Крупнов (отв. ред.). М.: Наука, 1968. С. 80–86.

- Леопардов Н. А., Чернев Н. П.* Сборник снимков с предметов древности, находящихся в г. Киеве в частных руках. Сер. 1. Вып. 1. Киев: тип. С. В. Кульженко, 1890.
- Леопардов Н. А., Чернев Н. П.* Сборник снимков с предметов древности, находящихся в г. Киеве в частных руках. Сер. 2. Вып. 2. Киев: тип. С. В. Кульженко, 1893.
- Медынцева А. А.* О датировке некоторых типов энколпионов // Археологический сборник. Г. А. Федоров-Давыдов (отв. ред.). М.: Изд-во МГУ, 1961. С. 63–69.
- Перетц В. Н.* О некоторых основаниях для датировки древнерусского медного литья // Известия Государственной академии истории материальной культуры. 73. 1933. С. 3–54.
- Пескова А. А.* Истоки иконографии древнерусских энколпионов // Христианская иконография Востока и Запада в памятниках материальной культуры Древней Руси и Византии: памяти Татьяны Чуковой. Е. Н. Носов (отв. ред.), А. Е. Мусин (ред.-сост.). СПб.: Петербургское Востоковедение, 2006. С. 122–161.
- Пескова А. А.* Памятники культового литья Балкано-Дунайской традиции в древнем Новгороде // У истоков русской государственности: историко-археологический сборник. Материалы международной научной конференции, 4–7 октября 2005 г., Великий Новгород. Е. Н. Носов (отв. ред.), А. Е. Мусин (ред.-сост.). СПб.: Дмитрий Буланин, 2007. С. 268–279.
- Пескова А. А., Богуславский О. И.* Комплекс находок из разрушенного погребения на р. Оять // Краеугольный камень. Археология, история, искусство, культура России и сопредельных стран. 80-летию А. Н. Кирпичникова посвящается. Е. Н. Носов, С. В. Белецкий (отв. ред.). Т. 2. М.: Ломоносовъ, 2010. С. 124–139.
- Петров Н. И.* Альбом достопримечательностей Церковно-археологического музея при Императорской Киевской духовной академии. Вып. IV–V. Киев: тип. С. В. Кульженко, 1915.
- Постников Н. М.* Каталог христианских древностей. М.: тип. И. Н. Кушевцева и К<sup>о</sup>, 1888.
- Савва (Тихомиров), архимандрит.* Указатель для обозрения Московской Патриаршей (ныне Синодальной) ризницы. М.: тип. Э. Лисснер и Ю. Роман, 1883.
- Седова М. В.* Ювелирные изделия древнего Новгорода (XI–XV вв.). М.: Наука, 1981.
- Снегирев И.* Памятники московской древности с присовокуплением очерка монументальной истории Москвы и древних видов и планов древней столицы. М.: Август Семен, 1842–1845.
- Тарновский В. В.* Каталог украинских древностей. Киев: тип. К. Н. Милевского, 1898.
- Филимонов Г. Д.* Описание памятников древностей церковного и гражданского быта Русского музея П. Коробанова. М.: Университетская тип., 1849.
- Филимонов Г. Д.* Современные реставрации в Московском кремле // Вестник Общества древнерусского искусства при Московском публичном музее. 6–10. 1875. С. 47–49.
- Ханенко Б. И., Ханенко В. Н.* Древности Русские. Кресты и образки. Вып. 1. Киев: тип. С. В. Кульженко, 1899.
- Ханенко Б. И., Ханенко В. Н.* Древности Русские. Кресты и образки. Вып. 2. Киев: тип. С. В. Кульженко, 1900.
- Шемаханская М. С., Дубровин А. Ф., Равич И. Г.* Исследование металла древнерусской меднолитой мелкой пластики как основа ее атрибуции // Консервация и реставрация памятников истории и культуры. Экспресс-информация. Российская государственная библиотека, Информкультура. М.: Б. и., 1996.
- Шемаханская М. С., Дубровин М. Ф., Дубровин А. Ф.* Состав металла как датирующий признак русской мелкой пластики // Экспертиза и атрибуция произведений изобразительного искусства: II-я научная конференция, 27 мая – 31 мая 1996, Москва: Материалы. М.: МАГНУМ АРС, 1998. С. 185–189.



## ПРОШЛОЕ В НАСТОЯЩЕМ: ДРЕВНЕРУССКИЙ ЭНКОЛПИОН В СТАВРОТЕКЕ ПЕРВОЙ ПОЛОВИНЫ XIX ВЕКА

ОСОБОЕ МЕСТО в группе христианских древностей занимают многочисленные и разнообразные энколпионы. Значительная часть древнерусских нагрудных крестов-реликвариев из украинских музеев вошла в общий свод, подготовленный Анной Анисимовной Песковой в 2003 г. (Корзухина, Пескова 2003). Среди новых поступлений в музейные коллекции наше внимание привлек энколпион из собрания киевского музея «Духовні скарби України»<sup>1</sup>, где он впервые экспонировался в 2015 г. Энколпион вложен в ковчег, закрытый окладом. Известно, что «ковчег для Креста», выполненный в форме плоского ящика или ларца для хранения в нем частиц Животворящего Креста Господня, называют ставроотекой (от греч. *σταυρότης*, «хранилище креста»). Сохранность нашего изделия, которое мы определяем как ставроотеку, свидетельствует о его бытовании длительное время, но, к сожалению, мы не располагаем никакими данными о нем до поступления в музейную коллекцию. Цель нашего сообщения – ввести в научный оборот предмет, дающий представление о значимости христианских древностей в разные исторические эпохи.

### ОПИСАНИЕ

Ставроотека представляет собой деревянный ковчег с энколпионом, закрытый металлическим окладом и украшенный металлическими образками с изображениями святых (рис. 1). Обратная (нижняя) сторона ковчега – без оклада. Общий размер 130×150×30 мм. Следует отметить, что оклад крепится к доске небольшими гвоздиками, свободно вынимающимися сегодня из отверстий. Это позволяет разобрать ставроотеку и отдельно рассмотреть все его части: *энколпион* с оглавием, *доску-ковчег* в виде плоской доски с углублением в виде четырехконечного креста и металлический *оклад* с накладными образками.

### ЭНКОЛПИОН

Это целый энколпион с граненым оглавием, мелкими рельефными изображениями на двух створках, закругленными концами и двумя выступами на каждом конце (рис. 2). Сохранились обрывки тон-



Рис. 1. Ставроотека. Начало XIX в., Российская империя. Собрание музея «Духовні скарби України», Киев, Украина. Фото автора



Рис. 2. Энколпион с мелкими рельефными изображениями на двух створках (слева – створка с Распятием, справа – с изображением Богоматери), 93×55×8 мм, медный сплав, литье, XIII в. Фото автора

кого шнура, продетого в ушко оглавия и завязанного над ним тройным узлом. Мягкая основа шнура

<sup>1</sup> Выражаю искреннюю признательность Игорю Тарасовичу Понамарчуку за возможность опубликовать этот предмет в данном сборнике.



Рис. 3. Нижняя часть энколпиона с выщерблинами в оборотной створке, через которые видны реликвии, вложенные в крест.  
Фото автора

оплетена тончайшей уплощенной металлической ниткой. Створки энколпиона прочно скреплены сверху и внизу стержнями-заклепками.

Размер: 93×55×8 мм (без оглавия – 63×55×8 мм). Материал: сплав меди (82–88%), олова (8–12%) и свинца (2–5%)<sup>2</sup>. Техника: литье в глиняной форме, созданной по восковой модели, полученной путем оттискивания образца.

Сохранность: поверхность уплощенных рельефных изображений затерта (сильнее – на лицевой створке), покрыта темной патиной, на стержнях и петлях следы коррозии в виде ярко-зеленых пятен. Утраты металла в виде округлого сквозного отверстия (2 мм) в центре лицевой створки и выщерблин в нижней части оборотной. Особо следует отметить то, что в энколпионе сохранились вложения в виде сухих, волокнистых коричневато-бурых фрагментов, которые видны в местах утраты металла. Характер и состав вложений не исследован, т. к. энколпион нами не открывался (рис. 3).

На лицевой створке, имеющей по одной шарнирной петле сверху и снизу, изображение Богоматери в рост с ладонями перед грудью. В боковых медальонах – обращенные к ней поясные фигуры святых, в верхнем и нижнем медальонах – прямоличные поясные изображения святителей (Петр и Василий)



Рис. 4. Кипарисовая доска с ковчежецем для энколпиона, 123×147×18 мм. Фото автора

с сопроводительными (зеркальными) оплывшими надписями. Над нимбом и по бокам фигуры Богоматери – рельефные оплывшие буквы кириллической надписи (в прямом написании): **МИХАИЛЪ** слева и **ГАВРИИЛЪ** справа. На оборотной створке – Распятие Христово; в боковых медальонах – поясные изображения предстоящих Богоматери и Иоанна Богослова, в верхнем и нижнем медальонах – поясные изображения святителей (Николай и Григорий). Под поперечной перекладиной Крестного дерева – четкие рельефные крупные буквы **ІС ХС**.

Энколпионы данного типа входят в многочисленную группу древнерусских домонгольских крестов, представляя в ней вариант самых поздних, датированных XIII веком. Характерной особенностью этой группы является размещение композиции Распятия на оборотной створке. Надписи на лицевой створке с изображением Богоматери **МИХАИЛЪ** и **ГАВРИИЛЪ** около поясных изображений в медальонах целителей Козьмы и Демьяна появились, «по-видимому, в результате многочисленных переотливок по образцу, приведших к полной утрате первоначальных надписей в средокрестье и замене их новыми» (Корзухина, Пескова 2003. С. 24, 194, таб. 136 [группа VII, тип 1, вариант 3]). Количество экземпляров этого варианта, по своду Г. Ф. Корзухиной и А. А. Песковой, составляет 23 единицы. Происхождение большинства из них неизвестно, но шесть экземпляров были об-

<sup>2</sup> Научно-технологическая экспертиза энколпиона выполнена: к.х.н. С. А. Бискуловой и к.х.н. Е. Б. Андриановой в Бюро научно-технической экспертизы (АРТ-ЛАБ), Киев, Украина. Металл подобного состава использовался в широком временном диапазоне и характерен для древнерусских изделий периода средневековья (см. напр.: Астахова, Петрова, Сарачева 2013).



Рис. 5. Серебряный оклад с крестовидным отверстием для энколпиона, украшенный девятью образками с изображениями святых, 128×150×19 мм. Фото автора

Киевской земли связано с прекращением производства в Киеве, обусловленным монгольским разрушительным нашествием в середине XIII века.

Энколпион вложен в деревянную основу прямоугольной формы горизонтального формата размером 123×147×18 мм (рис. 4). В центре доски вырезан ковчежец в виде четырехконечного креста по форме и размеру энколпиона с оглавием: 94×56×8 мм. Основа доски вырезана из тангенциального среза древесины (плоскость разреза проходит на расстоянии от сердцевины, по касательной к годичному слою ствола). Результаты исследований показали, что это древесина кипариса, сравнительный возраст которого 150–200 лет<sup>3</sup>. Сохранность ковчега хорошая, выщерблины и утраты незначительны. Известно, что доски из кипариса устойчивы к поражению жуками-точильщиками. Это объясняется наличием в древесине ароматических смол, отпугивающих насекомых (Кравченко, Уткин 1993. С. 114).



Рис. 6. Клейма на окладе: А – «Георгий Победоносец на коне, поражающий копьём дракона»: клеймо московской пробирной палаты; Б – рельефные буквы «Н.Д.» над числом «1828»: клеймо-именник обер-контролера проб Николая Дубровина; В – рельефное число «84»: обозначение пробы драгоценных металлов в России; Г – рельефные буквы «Н.М.»: клеймо-именник мастера Никиты Михайлова. Фото автора

наружены в ходе археологических исследований и имеют данные о месте находки: Львов (Ратич 1961. С. 125, рис. 4: 24; Корзухина, Пескова 2003. С. 210, № 2); Нижегородская область (Никитина 1994. С. 82; Корзухина, Пескова 2003. С. 210, № 1); Московская область (Корзухина, Пескова 2003. С. 210, № 3); Ярославская область (Корзухина, Пескова 2003. С. 211, № 5); Тверская область (Малыгин 1984. С. 67–68; Корзухина, Пескова 2003. С. 211, № 7); Владимирская область (Сухова 1993. С. 114). Незначительное количество и территория распространения таких крестов подтверждают, что их появление за пределами

Металлический оклад, закрывающий доску сверху и с четырех торцевых сторон, имеет крестовидное отверстие, вокруг которого на лицевой стороне находятся девять металлических накладок-образков в рельефных рамках (рис. 5). Размер оклада: 128×150×19 мм, толщина – 2 мм. На одной из коротких торцевых сторон оклада отчеканены четыре рельефных клейма (рис. 6):

А. «Георгий Победоносец на коне, поражающий копьём дракона» – клеймо московской пробирной палаты, использовавшееся в 1825–1829 гг. (Постникова-Лосева, Платонова, Ульянова 1983. С. 203, №№ 2004–2007).

<sup>3</sup> Научно-технологическая экспертиза древесины выполнена: к.х.н. Е. Б. Андриановой в Бюро научно-технической экспертизы АРТ-ЛАБ, Киев, Украина.

Б. В прямоугольном щитке рельефные буквы «Н.Д» над числом «1828» – клеймо-именник обер-контролера проб Николая Лукича Дубровина (работал в Москве в 1822–1855 гг.) (Постникова-Лосева, Платонова, Ульянова 1983. С. 205).

В. В прямоугольном углубленном щитке рельефное число «84» – обозначение пробы драгоценных металлов в России, введенное как обязательное с 1 мая 1798 г. (серебро 84 пробы золотниковой системы соответствует 875 пробе метрической системы) (Постникова-Лосева, Платонова, Ульянова 1983. С. 148, № 1213).

Г. В прямоугольном щитке рельефные буквы «Н.М.» – клеймо-именник мастера, изготовившего оклад (Никита Михайлов, московское серебряное заведение) (Постникова-Лосева, Платонова, Ульянова 1983. С. 223, № 2734).

Девять позолоченных образков с резными изображениями прикреплены к окладу с помощью припаянных к их тыльной стороне узких металлических пластинок шириной 2,5 мм, концы которых продеты через небольшие отверстия в окладе и загнуты (закреплены) с внутренней стороны. Следы от креплений на окладе в виде двух сквозных отверстий и обломков металлических полосок, припаянных к поверхности оклада, свидетельствуют об утрате четырех образков.

Результаты проведенной технологической экспертизы всех деталей показали, что поверхность всех образков неоднократно золотилась техникой ртутного золочения, которая, как известно, широко применялась мастерами-ювелирами в начале XIX в.<sup>4</sup> Состав сплава оклада – серебро (94%), медь (4–5%), примеси свинца и золота (около 0,1%); сплав семи накладок-образков – серебро (40–56%) и медь (7–24%), сплав двух накладок-образков – серебро (43–51%) и медь (1%)<sup>5</sup>.

Состав сплавов оклада и образков различается процентным содержанием примесей. Это свидетельствует об их изготовлении разными мастерами,

что находит подтверждение в наличии двух клеймо-именников на окладе. Отметим также и то, что сплав двух накладок оказался богаче серебром, чем остальные. Примечательно, что они же отличаются от остальных и другими признаками: своим упрощенным стилем изображений, отсутствием развернутых надписей (мастер на этих образках поставил около фигур только четыре прописные буквы с титлом) и техникой изготовления. Изображения на них выполнены в технике чеканки. На остальных семи образках изображения выполнены техникой штамповки, с детализацией фигур, лиц, одежды, и сопровождаются углубленными кириллическими надписями. Все эти признаки указывают на обновление оклада, связанного, вероятнее всего, с ремонтом, когда новые образки изготовил другой мастер.

Изображения на образках:

1. Ангел (поясной) – угловая фигурная накладка<sup>6</sup> (рис. 7: 1).

2. Троица Ветхозаветная – фигурная накладка (рис. 7: 2).

3. Преподобные в монашеском облачении (надписи не прочитаны) (рис. 7: 3).

4. Святители в богослужебном епископском облачении (фигура в митре – свт. Ефрем<sup>7</sup>) (рис. 7: 4).

5. Преподобные Антоний и Феодосий (рис. 7: 5).

6. Преподобный Марк Печерский Гробокопатель и св. мученик воин Полиевкт (рис. 7: 6).

7. Преподобные в монашеском облачении (надписи не прочитаны) (рис. 7: 7).

8. Мученицы св. Иулиания (?) и св. Варвара (рис. 7: 8).

9. Преподобные в монашеском облачении (4 буквы М с титлом [скоропись]) (рис. 7: 9).

Отметим, что в изображении на образке «Троица Ветхозаветная» посохи-жезлы в руках Ангелов имеют завершения в виде четырехконечных крестов; на столе, накрытом длинной скатертью, показано удлиненной формы блюдо, значительная часть пло-

<sup>4</sup> За предоставленную информацию о технологических особенностях техники золочения благодарю реставратора Н. А. Оноприенко, Киев, Украина.

<sup>5</sup> Научно-технологическая экспертиза энколпиона выполнена: к.х.н. С. А. Бискуловой, к.х.н. Е. Б. Андриановой в Бюро научной экспертизы АРТ-ЛАБ, Киев, Украина.

<sup>6</sup> Изображение ангела, вероятнее всего, было также на утерянной пластине, располагавшейся на окладе симметрично, о чем свидетельствуют сохранившиеся следы крепления.

<sup>7</sup> Атрибуция предложена по изображению на гравюре Леонтия Тарасевича к изданию Патерика 1702 г., где свт. Ефрем изображен в архиерейском облачении – мантии и омофоре, в митре и с жезлом в руке (см: Патерик или Отечник... 1702. Л. 134). В иконописном подлиннике конца XVIII в. о внешнем облике свт. Ефрема сказано: «Сед, брада Николина, власы с ушей, в шапке [митре] и во амфоре [омофоре], риза мантия дичь красен, испод бакан, обеа рукама держит Евангелие». Иконописный подлинник XVIII в., принадлежавший Г. Д. Филимонову, упоминает под 28 января «Ефрема внуха, инока Печерскаго, епископа Переяславскаго» (Сводный иконописный подлинник... 1874. С. 260).



Рис. 7. Накладки оклада ставроотеки с изображениями, начало XIX в.: 1 – изображение Ангела, 25×25 мм, серебро, штамповка; 2 – Троица Ветхозаветная, 25×50 мм, серебро. Чеканка; 3 – изображения преподобных в монашеском облачении, 32×27 мм, серебро, чеканка; 4 – изображения святителей в богослужебном облачении (фигура в митре – свт. Ефрем), 41×20 мм, серебро, чеканка; 5 – изображения свв. прп. Антония и Феодосия, 30×25 мм, серебро, чеканка; 6 – изображения св. прп. Марка Печерского гробкопателя и св. мч. воина Полиевкта, 42×30 мм, серебро, чеканка; 7 – изображения преподобных в монашеском облачении, 40×20 мм, серебро, чеканка; 8 – изображения свв. мчц. Иулиании и Варвары, 36×23 мм, серебро, чеканка; 9 – изображения преподобных в монашеском облачении, 48×30 мм, серебро, штамповка. Фото автора

скости образка заполнена пейзажем. В изображении св. воина-мученика Поливекта, которое сопровождается отчетливой надписью имени святого, показано длинное копьё, тогда как в иконографической традиции этот воин изображается с мечом. Наконец, при дефиците места (пластинки имеют небольшой размер) на образках отдано предпочтение изображениям пейзажа, а не сопроводительным надписям, которые на отдельных пластинках очень неразборчивы. Не исключаем, что тексты наносились другим мастером на образки с уже готовыми изображениями. Всего на сохранившихся образках – четырнадцать фигур святителей, преподобных и мучеников. Преобладают среди них представители монашеского сословия (девять фигур из четырнадцати – в монашеском облачении). Из шести святых, персонифицированных нами, пятеро входят в состав Собора преподобных отцов Киево-Печерских. Святые в монашеской одежде, «со всеми преподобными отцы, яже обретаются напечатаны в патерике киевопечерском», всегда входили в число наиболее почитаемых Киево-Печерских чудотворцев, к мощам которых бесконечным потоком шли паломники. Сказания о первых подвижниках и жизнеописания святых, вошедшие в Печерский Патерик, по-видимому, были хорошо известны мастеру, изготовившему образки. Гравюры Патерика 1702 г., выполненные мастером-гравёром по меди Леонтием Тарасевичем, созвучны по стилю и композиции в изображениях парных фигур и расположении надписей стилю изображений на образках ставротеки. Иллюстрации в Патерике могли быть иконографическим источником для мастера, работавшего на заказ (Патерик Киево-Печерский 2004; Киево-Печерский патерик 1991; Кабанец 1997. С. 59)

Иконографическая композиция – Распятие Христово с парными группами предстоящих (события Великой Пятницы) — мотив добровольной искупительной жертвы Христа ради духовного спасения человечества. Центральное место в этой композиции занимает крест-энколпион с реликвиями, вложенный в кипарисовый ковчег и развернутый створкой с изображением Распятия к молящемуся. Согласно христианскому вероучению, Христос был распят на Кресте, который был сделан из трех частей, а каждая часть была из разной породы дерева, из кипариса был сделан столб Креста. Над крестом – Ангел и Ветхозаветная Троица. Особенности, которые отмечены нами на образке «Ветхозаветная Троица», находят свое отражение

в иконах воынской иконописной школы конца XVII–XVIII в. Жезлы-посохи с крестами, благославляющие жесты Ангелов, их высокие крылья, накрытый для трапезы стол – относятся к тому иконографическому варианту, в котором акцент в трактовке самой сути символического действия переносится на Евхаристию (Василевська 2013. С. 217; Шедеври... 1999. С. 168, кат. № 77).

Нам не удалось персонифицировать всех святых, изображенных на образках, но не вызывает сомнений то, что они были подобраны заказчиком не случайно. Как правило, в многофигурных заказных иконах представленные святые всегда были соименны заказчику (его близким, родным) и служили для них защитниками и покровителями. Ставротека заменяла в малом виде целый иконостас, «это были святыни самые удобные для перенесения, прочные и дешевые, потому они были в большом употреблении, особенно у раскольников» (Буслаев 1990. С. 360).

Заказчик ставротеки, без сомнения, понимал ценность энколпиона (не исключено, что ему была известна история его происхождения) и, с целью должного его оформления, им были затрачены немалые средства на работу мастеров и дорогой материал. Известно, что в первоначальном своем назначении энколпионы (от греч. *ἐνκολπίω* – «на груди») являются предметами личного благочестия и несут защитно-охранительную функцию, заложенную уже в самой символике креста. «Вторичные реликвии» (частицы освященной просфоры, растения, фрагменты ткани), хранившиеся внутри наперсных крестов, всегда наделялись верующими особой благодатью. Крест, внутри которого были мощи, мог быть не только наперсным, но и на престольным. Использование в качестве храмовой святыни (предназначенной для общественного богослужения) мощей, вложенных в предметы личного благочестия, отмечает А. Е. Мусин (Мусин 2003. С. 365).

Для ковчега, в который вложен крест, была подобрана не обычная доска, а кипарисовая — дорогой привозной материал, на котором писались, в основном, иконы, рассчитанные на богатого заказчика и покупателя. Оклад был изготовлен из серебра у известных мастеров в московских заведениях. Клейма на ставротеке подтверждают, что в период первой трети XIX в. энколпион с реликвиями стал основой для ставротеки, которая была декорирована в духе времени, под старину. То, что на ставротеке изображены фигуры почитаемых печерских святых, можно отнести к пожеланиям заказчика или потенциального покупателя.

В первой половине XIX в. в России собирательство старопечатных книг и старинных крестов стало важным в становлении научных знаний о древнерусском церковном искусстве. Это было связано с внесением в церковное сознание элементов историзма, когда образованная верхушка общества по-настоящему осознала важность религиозных древностей Руси. Пришедшие в ветхость литургические предметы (старые престолы, иконы и др.) в этот период были извлечены из ризниц и перенесены в доступные для верующих места – «для читателей древней старины, для молитвенного поклонения всем и каждому богомольцу». Древние церковные предметы начинают почитать как святыни, а в староверческой церкви «древность» была всегда синонимом истинности (Беляев 2000. С. 418). Все это способствовало тому, что находки христианских древностей имели спрос и приобретались любителями старины за большие деньги. Следует отметить, что характерной чертой первой половины XIX в. было распространение антикварных имитаций, не выдаваемых за подлинно старинные вещи.

#### БИБЛИОГРАФИЯ

- Асташова Н. И., Петрова Л. А., Сарачева Т. Г.* Кресты-энколпионы из собрания Государственного исторического музея. М.: РИП-Холдинг, 2013.
- Беляев Л. А.* Христианские древности: введение в сравнительное изучение. СПб.: Алетейя, 2000.
- Беляев Л. А., Чернецов А. В.* Русские церковные древности (археология христианских древностей средневековой Руси). Учебно-методическое пособие к лекционному курсу. М.: Изд-во НПБО «Фонд археологии», 1996.
- Буслаев Ф. И.* Общие понятия о русской иконописи // *Буслаев Ф. И.* О литературе: Исследования. Статьи. Э. Л. Афанасьев (сост., прим.). М.: Худож. лит., 1990. С. 349–416.
- Василевська С.* Иконы «Старозавітна Трійця» XVIII ст. з колекції Музею Волинської ікони // *Минуле і сучасне Волині та Полісся. Народна культура і музеї: науковий збірник. Вип. 44: матеріали четвертої Всеукраїнської науково-етнографічної конференції, присвяченої 80-річчю від дня народження О. Ошуркевича, 16–17 квітня 2013 р., м. Луцьк.* Є. І. Ковальчук, Л. А. Мірошніченко-Гусак (упоряд.). Луцьк: Волинський краєзнавчий музей, ДП «Волинські старожитності», 2013. С. 217–221.
- Кабанець Е. П.* Історія Печерської канонізації та стилі відомості про печерських святих // *Дива печер лаврських.* В. М. Колпакова (відп. ред.). Київ: Видавничий дім «Академія», 1997. С. 47–71.
- Киево-Печерский патерик, или сказания о житии и подвигах святых угодников Киево-Печерской лавры. Київ: Либідь, 1991.
- Корзухина Г. Ф., Пескова А. А.* Древнерусские энколпионы. Нагрудные кресты-реликварии XI–XIII вв. Труды Института истории материальной культуры РАН 7. СПб.: Петербургское Востоковедение, 2003.
- Кравченко А. С., Уткин А. П.* Икона. Пособие для художников, реставраторов. М.: Стайл А ЛТД, 1993.
- Малыгин П. Д.* Работы на Верхней Волге // *Археологические открытия 1982 года.* Б. А. Рыбаков (отв. ред.). М.: Наука, 1984. С. 67–69.

При этом нужно иметь в виду, что старообрядческая среда была источником многочисленных подделок «под старину», предназначенных для собирателей-дворян или своих же единоверцев-богачей (Беляев, Чернецов 1996. С. 23).

Использование древнерусского энколпиона в качестве основы для ставротеки, изготовленной в XIX в., является редким примером. Перед нами предмет, который мог использоваться как домашний иконостас или, при условии, что крест содержал частицы мощей – в церковной литургии. Присутствие на ставротеке изображений печерских святых допускает предположение о связи заказчика с Киевом.

В завершение, считаем важным подчеркнуть следующее. Ставротека, созданная почти двести лет назад, относится к той эпохе, которая в России была отмечена возрастающим интересом к отечественной старине. Рассмотренный нами предмет являет нам оригинальный пример объединения в нем элементов разных эпох, что позволяет отнести его к группе многочисленных, но важных памятников церковно-археологического круга.

*Мусин А. Е.* Святые мощи в Древней Руси: литургические аспекты истории почитания // *Восточнохристианские реликвии: сборник статей.* А. М. Лидов (ред.-сост.). М.: Прогресс-Традиция, 2003. С. 363–386.

*Никитина Т. Б.* Работы третьего отряда Марийской археологической экспедиции // *Археологические открытия 1993 года.* В. В. Седов (отв. ред.). М.: ИА РАН, 1994. С. 82.

Патерик или Отченик Печерский. Киев: тип. Киево-Печерской лавры, 1702; 1-е изд.; Киев, 1661.

Патерик Печерский: жития подвижников Киево-Печерской лавры. Киев: тип. Киево-Печерской лавры, 1760.

Патерик Киево-Печерский. Т. 1: Подвижники Киево-Печерской Лавры XI–XV вв. и древние святые, причисляемые к ее чудотворцам. В. Дятлов (ред.). Киев: тип. Киево-Печерской Лавры, 2004.

*Постникова-Лосева М. М., Платонова Н. Г., Ульянова Б. Л.* Золотое и серебряное дело XV–XX вв.: территория СССР. М.: Наука, 1983.

*Ратич О. О.* Древньоруські матеріали з розкопок 1955–1956 рр. на Замковій Горі у Львові // *Матеріали і дослідження з археології Прикарпаття і Волині.* Вип. 3. І. П. Крип'якевич (ред.). Київ: Видавництво Академії наук Української РСР, 1961. С. 115–127.

Сводный иконописный подлинник XVIII века по списку Г. Филимонова. М.: О-во древнерус. искусства, 1874.

*Сухова О. А.* Коллекция медной мелкой пластики музея г. Муром // *Русское медное литье: сборник статей.* Вып. 1. С. В. Гнутова (сост., науч. ред.). М.: Сол Систем, 1993. С. 113–122.

Шедєври українського іконопису XII–XIX ст.: Альбом [Національний художній музей; 100 років]. Л. Членова (упоряд.). Київ: Мистецтво, 1999.





## **К ВОПРОСУ О КЛАССИФИКАЦИИ КАМЕННЫХ КРЕСТОВ ПО ФОРМАЛЬНЫМ ПРИЗНАКАМ: ВОСЬМОЙ ТИП ПО И. А. ШЛЯПКИНУ И ПРОБЛЕМА ИССЛЕДОВАНИЯ КРЕСТОВ «В КРУГЕ»**

КЛАССИФИКАЦИИ КАМЕННЫХ КРЕСТОВ, предложенные более ста лет назад А. А. Спицыным и И. А. Шляпкиным, до настоящего времени не были пересмотрены и используются исследователями, несмотря на то, что накопленный материал о каменных крестах за прошедшее столетие увеличился не менее, чем в два раза. Данные классификации, построенные на разных принципах, уже невозможно корректно применить к большому количеству крестов, открытых в последней четверти XX – начале XXI в. (Седов 1976; Артемьев 1988; Лапшин 1990; Овсянников 1994; Панченко 2009; Шахнович 2009; Федоров 2015). Иногда эта проблема снимается исследователями применением обобщенного названия «кресты новгородских типов» или «новгородско-псковские кресты».

А. А. Спицын в основу классификации положил разделение памятников по их функциональному значению: «памятные», «поклонные» (храмовые и придорожные) и «намогильные» кресты. Кресты каждой функциональной группы, по его мнению, должны были отличаться размерами, пропорциями и формой (Спицын 1903. С. 206, 210, 220). И. А. Шляпкин, наоборот, применил «формальную» классификацию и разделил кресты на 9 типов по форме лопастей, полагая, что нет «никаких прямых указаний на отношение между формой и назначением креста», а форма памятников зависит от материала, из которого они сделаны (Шляпкин 1906. С. 23).

На Северо-Западе России выделяется несколько региональных скоплений каменных крестов. Памятники каждого из них характеризуются своими типологическими особенностями. К настоящему времени исследователями были описаны локальные типы «изборских», «ижорских» и «тесовских» памятников (Седов 1976; Панченко 2009; Панченко 2015). Стоит отметить, что уже А. А. Спицын отмечал локальную приуроченность некоторых групп, выделенных им по морфологическим признакам. Так, кресты, распространенные в Тесовской волости, он назвал «жальничные новгородского типа», а кресты из Гдовского уезда – «жальничные петербургского типа» (Спицын 1903. С. 222, 224). Несмотря

на это, именно «номерная» классификация крестов И. А. Шляпкина по формам лопастей применяется для описания памятников чаще всего (Шляпкин 1906. Таб. X).

Однако типология каменных крестов не может быть разработана только в рамках простых геометрических форм «завершения лопастей», таких как «прямоугольная», «двускатная», «дугообразная» (Шляпкин 1906. С. 27). Такая типология не включает в себя описание способов изготовления креста, специфику его орнамента, изображений и надписей – следовательно, не дает информации о месте и времени происхождения памятника. Для различных территорий фиксируются как различные технологии обработки плиты, так и характерные способы формирования лопастей (Панченко 2009. С. 422). Важным признаком, кроме того, является наличие или отсутствие на крестах рельефных ободков, изображений или надписей. Определенные способы изготовления крестов, принятые на ограниченной территории, находившейся под влиянием той или иной локальной мастерской, могут практиковаться довольно долго (вплоть до настоящего времени). Хронологические построения внутри той или иной локальной традиции возможны только с учетом всех признаков креста в совокупности, включая и орнаментальные характеристики, и палеографические особенности надписей.

Каменные кресты «в круге» являются одним из типов, распространенных в самом Новгороде и его ближайшей округе (Панченко 2015). Признаками новгородских крестов являются рельефные ободки, идущие по краю креста, рельефные надписи или рельефные простые четырехконечные кресты в средокрестии. В том случае, если невозможно определить происхождение материала, из которого изготовлен крест (как правило, это местная плита), именно по оформлению лицевой поверхности памятников можно отличить собственно новгородские кресты от крестов такой же формы, встречающихся на территории Новгородской земли. И. А. Шляпкин выделил данные памятники в типы 7 и 8: «дугообразные» лопасти этих крестов выполнены методом



Рис. 1. Каменные кресты 8-го типа по И. А. Шляпкину из церкви Спаса на Ильине улице в Новгороде. Поступили в Исторический музей в Москве в конце XIX в.: 1 – по: Шляпкин 1906. Рис. 356; 2 – Москва, Исторический музей, 1902 г. / ФО НА ИИМК РАН, Q.681. 6; 3 – ГИМ, фото Т. Д. Авдусиной, 2015 г.; 4 – по: Шляпкин 1906. Рис. 357; 5 – Москва, Исторический музей, 1902 г. / ФО НА ИИМК РАН, Q.681. 7; 6 – ГИМ, фото Т. Д. Авдусиной, 2015 г.; 7 – по: Шляпкин 1906. Рис. 359; 8 – Москва, Исторический музей, 1902 г. / ФО НА ИИМК РАН, Q.681. 8; 9 – по: Шляпкин 1906. Рис. 360; 10 – Москва, Исторический музей, 1902 г. / ФО НА ИИМК РАН, Q.681. 6; 11 – ГИМ, фото Т. Д. Авдусиной, 2015 г.

высверливания. Они могут быть разомкнуты или соединены перемычками. Тип 7 – это кресты «в круге» на основании-ножке, у типа 8 – «равносторонние концы сливаются с кругом, – так называемые закладные кресты» (Шляпкин 1906. С. 27, таб. X).

Обратимся к рассмотрению последнего, восьмого типа, так как именно его И. А. Шляпкин считает прообразом 7-го типа крестов и его происхождению посвящает отдельное исследование (Шляпкин 1906. С. 28–38). Все 4 креста данного типа, которые рассматриваются в его работе, происходят из церкви Спаса на Ильине улице в Новгороде (рис. 1: 1, 4, 7, 9). В конце XIX в. данные кресты находились в Историческом музее в Москве. В описании экспозиции зала № 9 о них сообщается следующее: «В стенах зала по местам утверждены древние каменные кресты (XIV в.), которыми и досель украшены наружные стены Новгородских церквей и которые устраивались, по большей части, как надгробия похороненных у стен храма покойников, а также, быть может, в память построения храма или на поклонение, по усердию прихожан. Кресты эти найдены в мусоре при возобновлении Спасо-Преображенской церкви в Новгороде, на Ильинской улице, и находились в кладке сводов храма, построенного в 1374 году (дар Товарища Председателя Исторического музея)» (Императорский Российский исторический музей 1893. С. 549–550).

При внимательном изучении фотографий крестов, сделанных на экспозиции Исторического музея в 1902 г., и фрагментов этих же крестов, сохранившихся в фондах музея<sup>1</sup>, оказалось, что все четыре креста были догипсованы (в настоящее время освобождены от гипса). На фотографиях отчетливо виден реставрационный шов, а на догипсованных лопастях крестов не хватает надписей-монограмм

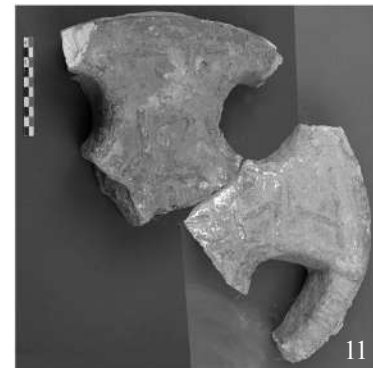
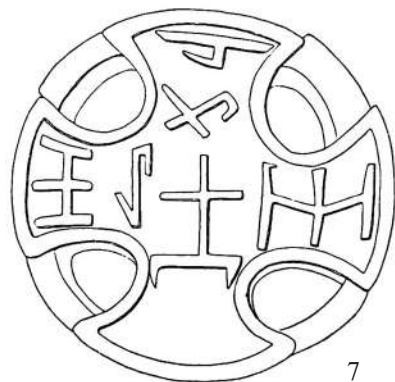
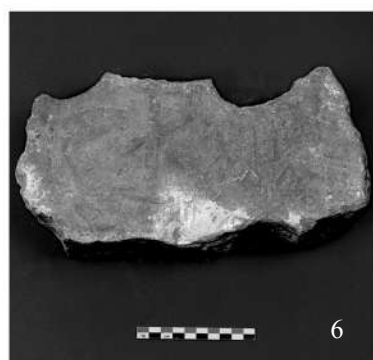
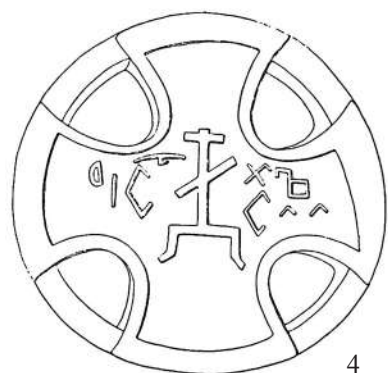
(рис. 1: 2, 3, 5, 6, 8, 10, 11). Следовательно, их форма является результатом реставрации.

До настоящего времени эти кресты были известны нам только по рисункам, опубликованным И. А. Шляпкиным и А. А. Спицыным, и нетипичное отсутствие надписей-монограмм на отдельных лопастях не могло быть объяснено. Остается необъяснимым и то, каким образом реставрация крестов осталась незамеченной И. А. Шляпкиным, поскольку еще один крест, с «ножкой», он описывает так: «Исторического музея в Москве. Намогильный, дополненный гипсом» (Шляпкин 1906. С. 21, рис. 353) (рис. 2: 3, 4). Существование 8-го типа крестов подвергал сомнению и Л. Е. Красноречьев: в одной из недавно опубликованных, но подготовленных еще в 1950-е гг. работ, он замечал, что «на новгородских памятниках нами не встречено ни одного непосредственно «закладного» (выражение Шляпкина) креста, который не имел бы основания и ножки, т. е. совершенно круглого. Приведенные в таблицах А. А. Спицыным и И. А. Шляпкиным 4 креста такого типа (№№ 356, 357, 359, 360), по нашему мнению, могли быть переделаны в позднее время» (Красноречьев 2014. С. 247).

Следовательно, 8-й «обетный» тип крестов «в круге» можно исключить из классификации И. А. Шляпкина как искусственно созданный из фрагментов каменных крестов, использованных в кладках церкви в качестве строительного материала. Обнаружены они были, скорее всего, в первой трети XIX в., когда в храме проводились строительные работы (Седов 2015. С. 10). К сожалению, неизвестно, попали они в стены непосредственно при строительстве церкви в 1374 г. или были вложены при последующих ремонтах.

Вместе с тем, предположение И. А. Шляпкина, что тип креста «в круге» появляется в Новгороде как специальная форма обетного креста (Шляпкин 1906. С. 38) может быть обосновано. Ранее мы уже обращали внимание на то, что термин «закладные кресты» указывает только на местонахождение памятника на момент фиксации, и что кресты попадали в стены церквей в разное время – как при строительстве, так и при последующих реставрационных работах. Очевидно, что для крестов, вложенных в стены при строительстве, верхняя дата определяется временем постройки церкви, что дает

<sup>1</sup> Пользуюсь случаем выразить искреннюю благодарность за помощь в работе с материалами из коллекций ГИМ и ИИМК РАН Т. Д. Авдусиной, Н. И. Асташовой, А. Е. Мусину и сотрудникам Фотоотдела научного архива ИИМК РАН.



Рис. 2. Реставрированные кресты: 1 – Новгородский музей, 1903 г., ФО НА ИИМК РАН, Q.683. 17; 2 – по: Шляпкин 1906. Рис. 342; 3 – ФО НА ИИМК РАН, Q. 692. 5; 4 – по: Шляпкин 1906. Рис. 353 (Примечание: 1, 2 – к кресту без надписей вместо ножки присоединена правая боковая лопасть с монограммой ХЪ от другого креста; 3, 4 – новая верхняя часть креста «в круге» присоединена к ножке, ободок обрывается над монограммой; 3 – фотография креста подписана: «1896 г. Москва. Исторический музей. Новгородский зал. Каменный крест XIV в. Верхняя лопасть реставрирована»)

основание для датировки некоторых типов этих памятников.

Большинство крестов, вложенных в стены непосредственно при строительстве храмов второй

половины XIV в., относятся к одному типу – это кресты «в круге» без надписей (Панченко 2015. С. 274). В том случае, если это четырехконечные кресты, они так же не содержат надписей, как, например,

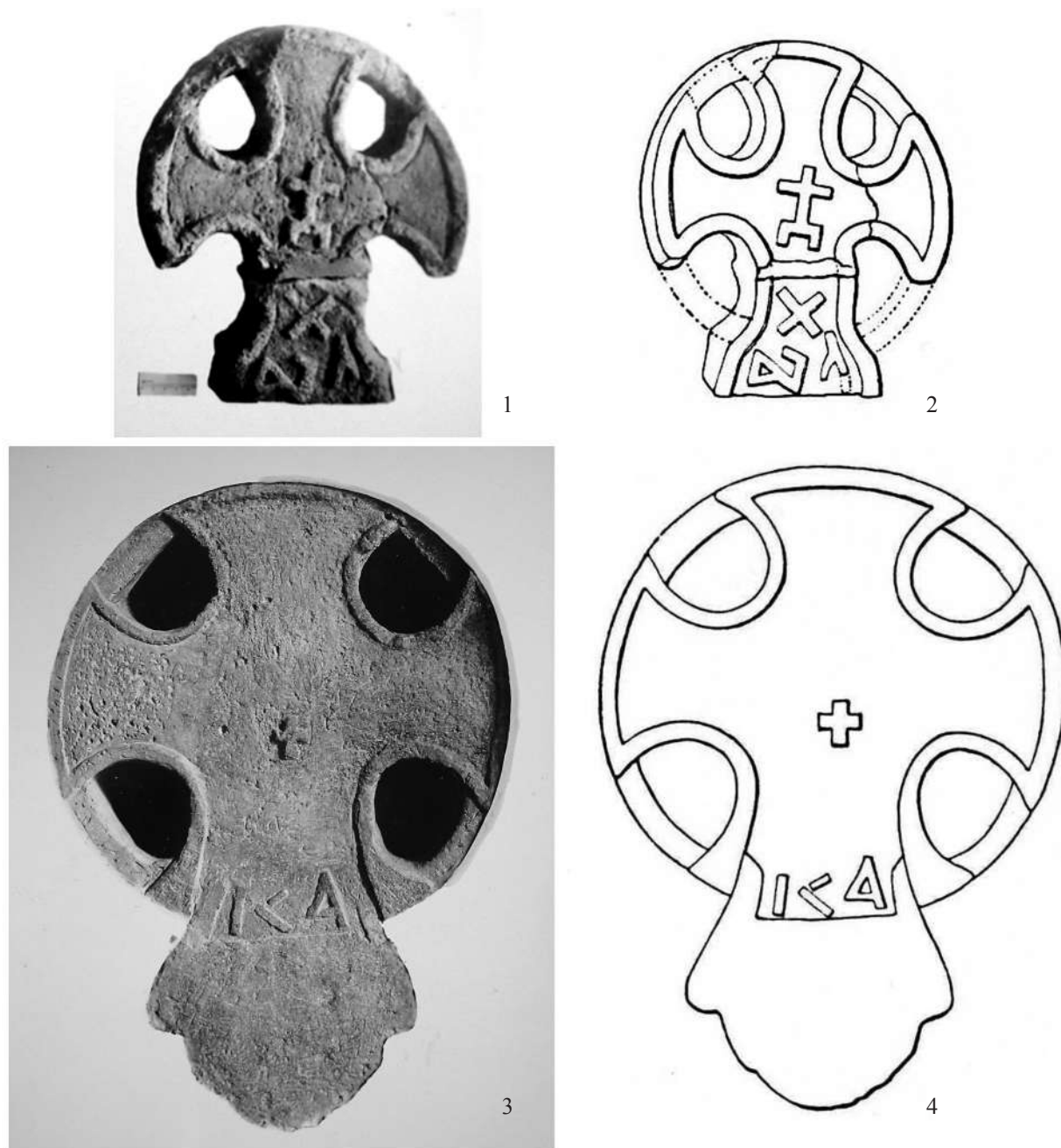
крест, найденный при раскопках церкви Входа Господня в Иерусалим 1336–1337 гг., на сегодняшний день самый ранний из известных закладных крестов (Антипов, Булкин, Жервэ, Родионова 2011. С. 90, ил. 9; Антипов, Булкин, Жервэ, Родионова 2013. С. 56). Кроме того, все кресты этого периода вкладываются в первый, нижний ярус церкви, за исключением двух. Четырехконечный крест церкви св. вмч. Федора Стратилата на Ручью 1360 г. вложен в апсиду, а «процветший» крест из церкви Рождества Богородицы на Молоткове 1379 г. вложен во второй ярус, над крестом «в круге» (Красноречьев 2014; Соленикова 1996). Таким образом, общие признаки закладных крестов, вложенных в стены при строительстве церквей в XIV в., позволяют выделить их в отдельную группу крестов без надписей, в отличие от закладных крестов церквей более позднего времени, или крестов, попавших в стены при реставрации.

Как уже было отмечено, основу этой группы составляют кресты «в круге», датируемые второй половиной XIV в. – но возможно, и более ранним временем, если они были использованы вторично. Кроме того, известные датированные кресты «в круге» – Людогощинский деревянный и каменные Боровичский и Алексеевский – также относятся к периоду от рубежа XIII–XIV вв. до начала XV в. (Лазарев, Мнева 1954; Порфиридов 1963; Стасов 1861). Хронологическое распределение «закладных» крестов: 1336–1337 гг. – 2 (Новгород); 1360–1400 гг.: 45 (Новгород), 3 (Псков); 1401–1450 гг.: 17 (Новгород), 8 (Старая Русса); 1451–1500 гг.: 9 (Новгород), 7 (Псков); XVI в.: 28 (Новгород), 7 (Псков); XVII–XIX вв.: 29 (Новгород), 1 (Псков), 11 (Изборск). Это распределение показывает значительное сокращение их количества с начала XV в., но типы вложенных крестов при этом становятся разнообразнее. К этому можно добавить, что с XV в. изменяется и местоположение закладных крестов в стенах церквей – они переходят во второй ярус и выше (Соленикова 1996). Указывая на появление в это время в стенах церквей четырехконечных крестов с надписями, Л. Е. Красноречьев предположил, что этот тип появляется в XV в. (Красноречьев 2014. С. 247). Однако мы можем предложить другое объяснение – во-первых, к XV в. изначально культовая функция закладных крестов могла трансформироваться в декоративную. Кроме того, к этому времени могло прекратиться и само массовое производство каменных крестов, и в стены стали попадать кресты,

установленные ранее на кладбищах, разрушаемых по той или иной причине.

Следует, кажется, согласиться с мнением И. А. Шляпкина о том, что каменные кресты «в круге» (но только с «ножкой» и без надписей-монограмм, что не исключает возможности помещения на них изображений и надписей молитвенного характера) могли появиться в Новгороде как особая форма обетных памятников – как Людогощинский и Боровичский кресты. К этому функциональному типу относится и крест архиепископа Алексея с молитвенным обращением: «Архиепископу Олексию даи Богъ многа лета и здравие и спасение и детем его всему миру» (Рыбаков 1964. С. 45, таб. XVI: 3; Панченко 2014. С. 218). К сожалению, пока не удалось найти информацию о времени его закладки в стену Софийского собора. Такими же обетными могли быть и несколько «процветших» крестов, попавших в стены в это же время. Большое количество сохранившихся восьмиконечных крестов XIV–XV вв. с молитвенными обращениями указывает на то, что установка обетных крестов не являлась редким явлением в средневековом Новгороде. Вырезанные на таких крестах молитвы о здравии и спасении не позволяют отнести их к надгробным памятникам (Панченко 2014. С. 205, 218). При этом вошедшее в научный оборот и никем не оспариваемое утверждение А. А. Спицына о том, что шип для установки в подпятный камень является признаком надгробного креста (Спицын 1903. С. 220) нельзя признать безусловно верным. Такой шип необходим и для установки обетного креста в помещении – например, в деревянном полу часовни. Есть такой шип и на фрагменте обетного креста, вложенного в стену церкви св. вмч. Федора Стратилата на Щиркове улице с частично сохранившейся надписью «...<СПА>СИ І ОСПОДИ ПОМИЛУІ» (рис. 3: 1). Подобная надпись «СВЯТОМУ НИКОЛЕ ХРОСТЬ ОСПО<Д>И СПАСИ І ОС<ПО>ДИ ПОМИЛУІ» сохранилась на кресте «в круге», очевидно, новгородского происхождения, из п. Еройла, Олонецкий район, Карелия (Шахнович 2009. С. 356, рис. 4) (рис. 3: 2), что свидетельствует о востребованности обетных крестов и в отдаленных областях Новгородской земли.

Возможно, кресты любых форм, несущие на себе разные изображения евангельских сцен, патрональных святых, надписи молитвенного характера могли быть (и были) обетными памятниками. Однако во второй половине XIV в. для обетных крестов была



Рис. 3. Обетные кресты с надписями: 1 – фрагмент креста во вторичном использовании в стене церкви св. вмч. Федора Стратилата на Щиркове улице, Великий Новгород, надпись: «...<СПА>СИ І ОСПОДИ ПОМИЛУІ». Фото автора, 2012 г.; 2 – крест новгородского происхождения из п. Еройла, Олонецкий район, Карелия, надпись: «СВЯТОМУ НИКОЛЕ ХРОСТЬ ОСПО<Д>И СПАСИ І ОС<ПОДИ ПОМИЛУІ>» (по: Шахнович 2009. Рис. 4)

характерна форма креста «в круге» без надписей. Такие памятники могли быть установлены в часовне или более ранней деревянной церкви и позже вложены в стены новой, каменной, либо изготовлены специально как вклад *ex voto*.

Кресты «в круге» с надписями – монограммами ІС ХС НИ КА встречаются гораздо чаще, чем кресты без надписей. Ранее мы уже высказывали предположение о том, что эти монограммы могли появиться в связи с началом использования крестов «в круге» как надгробных памятников и копировались с четырехконечных крестов (Панченко 2014. С. 210–213, ил. 9). Часто встречающиеся искажения надписей

на крестах «в круге» (замена букв, «зеркальность» и просто нечитаемые знаки), возможно, являются следствием того, что надписи на кресте «в круге» сложно разместить построчно. Также искажение надписей может быть объяснено копированием их с рестаурированных крестов, составленных из обломков лопастей нескольких памятников (рис. 2: 1, 2). Большое количество крестов «в круге» с такими надписями находится в коллекции Новгородского музея. Изучение палеографических особенностей таких надписей, возможно, помогло бы ответить на вопросы о причинах и времени появления данного типа каменных крестов в Новгородской земле.

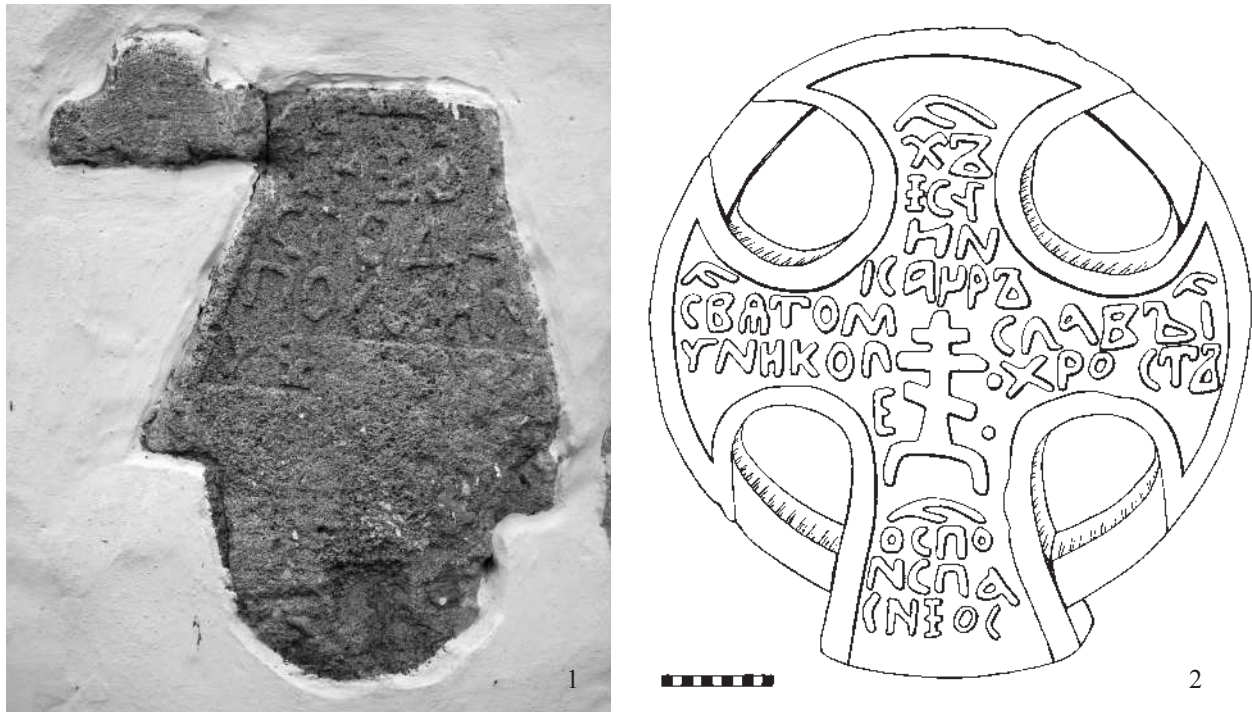
БИБЛИОГРАФИЯ

- Антипов И. В., Булкин В. А., Жервэ А. В., Родионова М. А.* Изучение церкви Входа Господня в Иерусалим 1336–1337 гг. в Новгородском кремле // Новгород и Новгородская земля: история и археология. Вып. 25. В. Л. Янин (отв. ред.). Великий Новгород: НГОМЗ, 2011. С. 84–93.
- Антипов И. В., Булкин В. А., Жервэ А. В., Родионова М. А.* Исследования церкви Входа Господня в Иерусалим в Новгородском Детинце в 2012 г. // Новгород и Новгородская земля. История и археология. Вып. 27. В. Л. Янин (отв. ред.). Великий Новгород: НГОМЗ, 2013. С. 53–59.
- Артёмьев А. Р.* Намогильные каменные кресты восточных пригородов Пскова // Археологические памятники европейской части РСФСР: погребальные памятники. В. В. Седов (отв. ред.). М.: ИА РАН, 1988.
- Императорский Российский исторический музей. Указатель памятников. Б. и. (ред.). 2-е изд., доп. М.: тип. А. И. Мамонтова, 1893.
- Красноречьев Л. Е.* Вкладные кресты церкви Рождества Богородицы на Молоткове в г. Новгороде // Новгород и Новгородская земля: искусство и реставрация. Вып. 5. Т. Ю. Царевская (ред.). Великий Новгород: НГОМЗ, 2014. С. 219–248.
- Лазарев В. Н., Мнева Н. Е.* Памятник новгородской деревянной резьбы XIV века (Людогошенский крест) // Сообщения Института истории искусств. Вып. 4–5: Живопись. Скульптура. Архитектура. И. Э. Грабарь [и др.]. (ред.). М.: Изд-во АН СССР, 1954. С. 145–166.
- Латишин В. А.* Археологическая карта Ленинградской области. Ч. 1: Западные районы. Л.: ЛВВИСУ, 1990.
- Овсянников О. В.* Каменные кресты Архангельского Поморья // Памятники средневековой культуры: открытия и версии. Сборник статей к 75-летию В. Д. Белецкого. А. Н. Кирпичников, О. В. Овсянников (отв. ред.). Псков; СПб.: Art-Contact, 1994. С. 171–182.
- Панченко В. Б.* Каменные кресты Ижорского плато (каталог) // *Stratum plus*. 5 (2005–2009). 2009. С. 420–438.
- Панченко В. Б.* Каменные кресты из коллекции академика Н. П. Лихачева // Наследие Николая Петровича Лихачева: интерпретация текста и образа. Е. В. Степанова (науч. ред.). Труды Государственного Эрмитажа 71. СПб.: Изд-во Гос. Эрмитажа, 2014. С. 201–219.
- Панченко В. Б.* Две заметки о каменных крестах на Северо-Западе России // Ладога и Ладужская земля в эпоху средневековья. Вып. 5: материалы международной конференции «Город Ладога и Северная Русь в первые века русской истории». Старая Ладога, 13 июня 2015 г. А. Н. Кирпичников (отв. ред.). СПб.: ИИМК РАН, Социальная пропаганда, 2015. С. 259–284.
- Порфиридов Н. Г.* Малоизвестный памятник древнерусской скульптуры. Каменный крест из Боровичей // Древнерусское искусство XV – начала XVI вв.: сборник статей. В. Н. Лазарев (отв. ред.). М.: Изд-во АН СССР, 1963. С. 184–195.
- Рыбаков Б. А.* Русские датированные надписи XI–XIV веков. Свод археологических источников Е1–44. М.: Наука, 1964.
- Седов В. В.* Изборские каменные кресты // Средневековая Русь: сборник статей памяти Н. Н. Воронина. Г. К. Вагнер (ред.-сост.). М.: Наука, 1976. С. 102–108.
- Седов Вл. В.* Церковь Спаса на Ильине улице в Новгороде: архитектура боярского храма. М.: Вологда: Древности Севера, 2015.
- Соленикова Е. В.* Закладные кресты в архитектуре Северо-Запада России. СПб.: Изд-во СПбГУ, 1996.
- Спицын А. А.* Заметка о каменных крестах, преимущественно новгородских // Записки Отделения русской и славянской археологии ИРАО. 5: 1. 1903. С. 203–234.
- Стасов В. В.* Каменный крест Новгородского Софийского собора // Известия Русского археологического общества. 3: 5. 1861. С. 423–427.
- Федоров И. А.* Разведки в Кингисеппском районе Ленинградской области // Археологические открытия 2010–2013 гг. Н. В. Лопатин (отв. ред.). М.: ИА РАН, 2015. С. 86–87.
- Шахнович М. М.* Монументальные каменные кресты Карелии // Новгород и Новгородская земля: история и археология. Вып. 23. В. Л. Янин (отв. ред.). Великий Новгород: НГОМЗ, 2009. С. 345–365.
- Шляпкин И. А.* Древние русские кресты. I: Кресты новгородские, до XV века, неподвижные и нецерковной службы. СПб.: тип. И. Н. Скороходова, 1906.





## НЕИЗВЕСТНЫЙ ДРЕВНЕРУССКИЙ КЛАД ИЗ РАСКОПОК ИМПЕРАТОРСКОЙ АРХЕОЛОГИЧЕСКОЙ КОМИССИИ В КИЕВЕ В 1914 ГОДУ

ПЕРВЫЕ АРХЕОЛОГИЧЕСКИЕ исследования Императорской археологической комиссии в Киеве, начавшиеся в 1908 г., и сегодня вызывают большой интерес исследователей. Главным объектом этих раскопок был детинец древнего Киева и фундаменты построенной князем Владимиром в X в. Десятинной церкви<sup>1</sup>. Исследования проводились очень тщательно, на основе научной археологической методики. Их профессиональный уровень был высоко оценен ведущими специалистами славяно-русской археологии того времени (Ёлшин 2009).

Этими археологическими раскопками был открыт разнообразный, богатый и интересный материал, среди которого были и клады драгоценностей. Рассчитанные на десятилетие работы ИАК неожиданно прервались в 1914 г. и остались незавершенными. Причинами этого были трагическая смерть 19 июля 1914 г. Д. В. Милеева, который в возрасте 35 лет умер от сыпного тифа, через девять дней, 28 июля, началась Первая мировая война, а 1 августа Германия объявила войну Российской империи.

В тот год работы в Киеве шли к завершению. Большая часть выявленных раскопками материалов по распоряжению ИАК была вывезена в Санкт-Петербург, другие (в основном громоздкие и неудобные для транспортировки) остались в Киеве. Однако, и вывезенные в Санкт-Петербург, и оставшиеся в Киеве материалы имели сложную судьбу. Они пережили десятилетия забвения, оставались не описанными, часть депаспортизировалась, часть пропала. Войны, эвакуации и реэвакуации, политические и социально-экономические потрясения, послереволюционные изменения функций различных научных учреждений, расформирования, передача полномочий и т. д. причинили значительный ущерб духовной и материальной культуре в целом.

Впервые данные о семи древнерусских вещевых кладях, найденных во время этих раскопок, и их со-

ставе обобщила и ввела в научный оборот известная исследовательница средневекового художественного ремесла Гали Федоровна Корзухина, но ни одного из этих кладов не было в наличии (Корзухина 1954. С. 109–112, №№ 69, 72–75, 78, 81). С начала 1990-х гг. начались их поиски, и сегодня судьба, состав и место хранения шести из них можно считать установленными (Пекарська 1992. С. 83–85; Рябцева 1996. С. 192–195; Рябцева 2001. С. 103–107; Пескова 2012. С. 185–210; Пекарська 2014. С. 237–249).

Однако судьба последнего, найденного при завершении археологических исследований ИАК клада на протяжении столетия оставалась неизвестной. Скучные данные о нем базировались исключительно на археологической хронике ИАК второй половины 1914 г. Согласно этой хронике, в состав клада входили: четыре электровые монетные гривны и три стеклянных сосуда с ярким орнаментом (Корзухина 1954. С. 111, № 78). По другим данным, в состав клада входило не три, а четыре стеклянных изделия (Безкоровайна 2011. С. 49–52). Цель данной статьи – на основании архивных и музейных материалов восполнить существующий пробел относительно истории и судьбы данного клада, а также дать краткую характеристику его составу.

Археологические исследования ИАК в Киеве завершал помощник Д. В. Милеева – Сергей Петрович Вельмин (1890–1950 [?]), студент Киевского университета св. Владимира и сын настоятеля Десятинной церкви протоиерея Петра Дмитриевича Вельмина. Их семья проживала рядом с местом раскопок (ул. Владимирская, 2), и с самого начала этих исследований С. П. Вельмин очень увлекся археологией. Он часто бывал на раскопе, интересовался и помогал Д. В. Милееву, а со временем и замещал его, когда тот находился в отъезде на других объектах. Известно, что в 1912 г. С. Вельмин участвовал и в раскопках Зверинецких пещер. После смерти

<sup>1</sup> Работы возглавил член ИАК, один из лучших знатоков греко-византийских древностей Б. В. Фармаковский, его помощником был художник-архитектор Д. В. Милеев, который занимался графической фиксацией памятников, полевой документацией и работой с найденным материалом.



Рис. 1. Сергей Петрович Вельмин (1890–1950 [?]) во время упаковки материалов из раскопок Десятинной церкви для отправки в Императорскую археологическую комиссию в Санкт-Петербург. Киев, 1909 г. Фото из семейного архива киевлянки Н. А. Леонович<sup>2</sup>

Д. В. Милеева ИАК назначила его уполномоченным руководителем работ (рис. 1).

С. П. Вельмин также вел наблюдения за земляными работами по планировке Десятинного переулка, которые в середине сентября 1914 г. начало Киевское городское самоуправление. Во время этих

работ напротив домов 4 и 6 были открыты стены (восточная и северная) и часть фундамента здания великокняжеской эпохи X–XII вв. Древняя постройка находилась на запад от Десятинной церкви.

Об этом важном открытии немедленно сообщили Киевскому обществу охраны памятников старины и искусства, а также отправили телеграмму в ИАК в Петроград. Последняя в ответ сразу прислала С. П. Вельмину необходимую для исследований сумму и поручила провести раскопки древних фундаментов. Исследования того времени подтвердили, что обнаруженные фундаменты древнего здания были не церковной, а гражданской постройкой конца X – первой половины XI в. Как выяснилось при проведении раскопок второй половины XX в. – остатки фундамента дворца князя Владимира (960–1015 гг.).

Во время работ по исследованию древних стен этого сооружения, 21 сентября, был обнаружен необычный клад (Киевлянин 1914; Известия... 1915. С. 43–44). В его состав, наряду с серебряными монетными слитками, входили древние стеклянные сосуды, украшенные росписью. Подобные изделия, в силу хрупкости материала, из которого они сделаны, почти не сохранились и известны в единичных экземплярах. Поэтому этот клад следует отнести к уникальным находкам.

Клад вызвал большой интерес прессы, и газеты по свежим следам описывали его состав. Найденные гривны считали электровыми (сплав золота с серебром). Особенное внимание было уделено красочно орнаментированным сосудам, причем особенно выделялся один из них, на котором были «великолепно сохранившиеся изображения святых». Однако количество святых указано не было. При этом подчеркивалось, что они были «одеты в роскошные золотые облачения», а орнаменты и изображения на сосудах отличались роскошью.

В отличие от кладов, найденных ранее во время раскопок 1908–1913 гг., этот не был отправлен в Петроград, а остался в Киеве. После находки С. П. Вельмин и представитель Киевской городской управы Н. И. Титов передали клад чиновнику особых поручений при генерал-губернаторе Алексею Ивановичу Мердеру (Известия... 1915. С. 43). Последний возглавлял Распорядительный комитет Киевского общества охраны памятников старины и искусства, одним из главных направле-

<sup>2</sup> Автор приносит глубокую благодарность Музею истории Десятинной церкви в Киеве за предоставленную фотографию.

ний деятельности которого было исследование и сохранение местных памятников старины<sup>3</sup>.

На заседании Распорядительного комитета клад был принят в Музей Общества охраны памятников старины и искусства (рис. 2)<sup>4</sup>. Все предметы клада были записаны в Инвентарную книгу и получили следующие номера и короткое описание:

№ 45 – остаток стеклянного сосуда восточной работы (нижняя часть) с выполненными золотом и киноварью фигурами царя, царицы и царевича. Главы украшены нимбами; у первых двух малые веера, у третьего – меч?;

№ 46, 47 – нижние части подобных же сосудов, без фигур; узор частично выполнен росписью, частично рельефный;

№ 48 – обломки четвертого сосуда подобного предыдущим;

№ 49 – серебряные монетные гривны киевского типа.

Опись клада имела примечание: «раздавленные гривнами киевского типа, находившимися в них (сосудах)» (Центральный государственный исторический архив Украины. Киев. Ф. 725. Оп. 1. Д. 84. Л. 4).

После четырех лет пребывания в Музее Общества охраны памятников старины и искусства клад был передан в другую музейную коллекцию. Это была вынужденная мера, так как Общество прекращало свою деятельность в связи с образованием в Харькове 3 февраля 1919 г. Всеукраинского комитета охраны памятников искусства и старины.

Новый Комитет инициировал проведение первой государственной регистрации памятников искусства и старины и издание декрета о запрещении уничтожения исторических и художественных ценностей, способствовал созданию сети государственных музеев Украины и др. Тогда ценные археологические находки из Музея Общества были переданы в Киевский художественно-промышленный и науч-



Педагогический музей педаровича Флуксыя.

Musée pédagogique de Cézarewitsch Fluksjia

Рис. 2. Первое место хранения клада – музей Общества охраны памятников старины и искусства в здании Педагогического музея в Киеве



Рис. 3. Киевский художественно-промышленный и научный музей, куда клад был передан в 1919 г.

ный музей (рис. 3) (неофициальное название «Музей древностей и искусств»), директором которого был историк Николай Беляшевский. Именно он 17 февраля 1919 г., согласно расписке А. И. Мердера, и принял на хранение клад в его полном объеме: четыре (4) сосуда и три (3) монетных гривны киевского типа (Центральный государственный исторический архив Украины. Киев. Ф. 725. Оп. 1. Д. 84. Л. 6, 60б).

<sup>3</sup> Общество было основано в 1910 г. по инициативе членов Исторического общества имени Нестора-летописца. 7 декабря 1912 г. начал свою деятельность Распорядительный комитет Общества, и был учрежден его музей.

<sup>4</sup> В 1914–1916 гг. Музей Общества находился в помещении Педагогического музея при Киевском учебном округе. Хранителем Музея был А. Д. Эргель.



Рис. 4. Стекланный кубок из клада, найденного в Киеве близ Десятинной церкви в 1914 г.: 1 – стекланный кубок; 2 – внутренняя часть дна кубка, вогнутая конусом; 3 – орнаментальный пояс из темно-бордовой эмали с золотой обводкой. Общая высота сохранившегося фрагмента – 78 мм, диаметр дна – 47 мм, диаметр средней части на уровне сохранившейся орнаментации – 66 мм. НМИУ, инв. № В-4108

В инвентарную музейную книгу клад был записан далеко не сразу, а только через пять лет. Очевидно, это объясняется волной глобальных преобразований, которая не обошла и музеи. В 1919 г. Киевский художественно-промышленный и научный музей был национализирован. Его назвали 1-м Государственным. В 1924 г. он получил новое название – Всеукраинский исторический музей имени Тараса Шевченко. В том же году, 26 февраля, предметы клада, поступившие в 1919 г., как и целый ряд других вещей, были записаны в инвентарную музейную книгу<sup>5</sup>.

Стекланные сосуды, атрибутированные в то время как лампадки, получили следующее описание:

Инв. № 27166 – Шклянка (лампадка) с изображением человеческих фигур, выполненных золотой, красной, белой и синей красками. Сверху – полоса с арабской надписью, внизу полоса с орнаментом. Реставрирована, не хватает большей части венца (две фигуры сбиты до плеч). Размер: высота – 10,5 см.

Инв. № 27167 – Нижняя половина стакана (лампадки) орнаментированной красной и голубой красками.

Инв. № 27168 – Шклянка (лампадка) орнаментирована красной, голубой красками. Побита, частично реставрирована.

Четвертый сосуд, известный по документу передачи в музей в 1919 г. в обломках, в музейной описи 1924 года вообще отсутствовал. Однако два других сосуда за это время были отреставрированы, и их форма была частично восстановлена.

Подходящие для реставрации фрагменты могли быть взяты только из имеющихся обломков, которые в первоначальной описи Общества охраны памятников старины и искусства были обозначены как «обломки четвертого сосуда». В действительности, они представляли собой фрагменты от трех поврежденных вследствие нахождения в земле хрупких стекланных изделий. Именно поэтому «четвертый сосуд», обломки которого использовали для реставрации, отсутствовал в музейной описи.

Один из частично реставрированных сосудов клада сохранился в музейной коллекции Национального музея истории Украины (НМИУ, инв. № В-4108 [с. 67183]; Рукописный каталог археологического отдела Городского музея древностей и искусств. Т. 2. Кн. V. № 27167) и его рисунок был опубликован (Безкоровайна 2011. С. 53). Размеры следующие: общая высота сохранившегося фрагмента – 78 мм, диаметр дна – 47 мм, диаметр средней части на уровне сохранившейся орнаментации – 66 мм. Это кубок открытого типа на кольцевом поддоне, удобный для питья. Он изготовлен из бесцветного полупрозрачного стекла с мягким желтоватым оттенком. Близкое к цилиндру тулово было удобно для росписи. Его стенки слегка сужаются ко дну (рис. 4: 1). Дно вогнуто вовнутрь конусом (рис. 4: 2). Поверхность изделия гладкая и блестящая. Центральную часть кубка украшает кольцевой декоративный пояс, выполненный ручной росписью эмали в трех цветах. Его глав-

<sup>5</sup> Национальный музей истории Украины, Рукописный Каталог Археологического отдела Городского музея древностей и искусств. Т. 2. Кн. V. С. 175–176 (№№ 27166–27168). Вещи были зарегистрированы как найденные в Киеве, во время прокладки водопроводных труб на Владимирской улице («с околиц Десятинной церкви»).

ным элементом является растительный орнамент в виде вьющихся побегов, окантованный (над ним и под ним) двойными кольцевыми линиями темно-бордовой эмали. Внутри этих линий проходит золотая обводка (рис. 4: 3). Верхняя часть сосуда орнаментирована множеством кольцевых точечных капель голубой эмали. Венчик не сохранился.

Согласно инвентарной описи, второй сосуд по характеру декора и форме был аналогичен сохранившемуся, описанному выше. Благодаря этому мы имеем представление о двух стеклянных изделиях клада. Третий, наиболее богато украшенный, к сожалению, не сохранился. Короткие музейные описи его декора несколько отлича-

ются, но в то же время дополняют друг друга. Данные 1914 г. указывают, что «фигуры царя, царицы и царевича выполнены золотом и киноварью. Главы украшены нимбами...». Эта информация уточнила количество изображенных фигур. Сведения 1924 г. к указанным выше цветам добавили белый и синий, арабскую надпись и орнамент внизу. За это время была также проведена реставрация, но все же не хватало большей части венчика, а две из изображенных фигур были сбиты до плеч. Такая важная деталь как «арабская надпись», которая в первой описи не упоминалась, может также служить подтверждением проведенной реставрации.

Сравнивая музейные описи предметов, можно с уверенностью сказать, что пресса и археологическая хроника того времени давали больше информации об этих изделиях и особенно о самом роскошном из них. На самом дорогом сосуде великолепно сохранились фигуры святых с нимбами вокруг голов. В центре рисунка был изображен восседающий на троне святой, по бокам которого были изображены другие святые. Их роскошные наряды были выполнены в золоте с применением красной, белой и синей эмали. Композицию завершала круговая полоса с арабской надписью сверху под венцом и орнаментальная линия снизу.

На основании обобщенных описаний этого сосуда можно сделать предположение о композиции изображения. Нимбы фигур очевидно символизиро-



Рис. 5. Реконструкция состава клада, найденного в 1914 г. близ Десятинной церкви в Киеве. Рисунок Е. Османи

вали их святость. Возможно на сосуде был представлен один из главнейших в христианской иконографии сюжетов – Деисис, где на престоле в центре был помещен Христос, олицетворяющий Небесную Церковь, а справа и слева от него соответственно – Богородица и св. Иоанн Креститель в традиционном жесте молитвенного заступничества.

Возможно, по сторонам сидящего на троне Христа были изображения светских персонажей, как, например, императрицы Зои и ее мужа, императора Константина IX Мономаха, подобно мозаике собора Святой Софии в Стамбуле, или венчающихся князя Ярополка и княгини Ирины, аналогично миниатюре из Кодекса Гертруды (1078–1086 гг.)<sup>6</sup>.

Любые версии останутся только предположением, так как мы не располагаем данными о позах и жестах изображенных фигур. Возможно, это был светский сюжет, приуроченный к определенному торжественному событию, парадность которого и подчеркивают эти изделия. Учитывая вышесказанное, можно предположить, что три найденных сосуда, два из которых были аналогичны по орнаментации, составляли комплект: одинаковые стояли по сторонам центрального, большего по размеру и богаче украшенного (рис. 5).

Местные археологи считали сосуд с изображением человеческих фигур и арабской надписью вос-

<sup>6</sup> Национальный Археологический музей, Чивидале-дель-Фриуле, Италия. Cod. CXXXVI. Fol. 10v.

точным, а два других – византийскими (греческими). Химический и спектральный анализ стекла не был проведен. Но вряд ли его результаты смогли бы помочь в установлении места происхождения изделий, так как и на Руси, и в Византии, и на Востоке изготавливали стекла как свинцовые, так и калиево- и натриево-известковые (Шелковников 1965. С. 206–224).

Попробуем на основании имеющихся скромных данных об орнаменте сделать попытку в определении места изготовления этих изящных сосудов. Происходят ли они из мастерских на Ближнем Востоке (Египет, Сирия) или в Византии, которая поддерживала с Русью торговые, религиозные и династические связи, или из местной столичной мастерской? Учитывая хрупкость тонкостенной стеклянной посуды открытой формы, трудно оправдать риск и расходы по ввозу таких изделий в Киев, при наличии в столице всех условий для изготовления расписного стекла (Богусевич 1954. С. 14–20; Корзухина 1956. С. 329). В киевских мастерских по производству стекла и ювелирных украшений были найдены фрагменты изделий из расписного стекла. Большинство из них не сохранились, и мы не знаем характера этих росписей, а уцелевшие не дают представления о полной орнаментальной композиции.

Отсутствие аналогий среди изделий местного производства, а также отдельные признаки, такие как использование золота и цветной эмали, орнаментальная полоса с «арабской надписью», более характерны для византийских сосудов XI–XII вв. Эти признаки присоединяют киевскую находку к группе импортируемых вещей, попавших в княжеский Киев как подарки, приданое, личные вещи духовных или светских лиц.

Возвращаясь к наиболее богатому по оформлению сосуду, известному только по описанию, попробуем коротко проанализировать некоторые детали его декора, в частности, «арабскую надпись». Вряд ли сюжетные композиции, изображающие фигуры с нимбами вокруг голов, могли бы сочетаться с арабской надписью. Арабская каллиграфия действительно была одним из видов изобразительного искусства, однако она исключала использование фигуративных образов божества, пророков и других персонажей.

Более вероятным при оформлении сосуда могло быть использование в декоративных целях элементов арабской эпиграфики. Известно, что она имела большое влияние на греческие памятники архитектуры и прикладного искусства (Банк 1994. С. 6–19).

Так, на одном из группы византийских серебряных браслетов XI в. из коллекции музея Бенаки в Афинах, орнаментированных грифонами и розетками, представлены элементы куфического письма, древнейшего стиля арабской каллиграфии, возникшего в конце VIII в. и использовавшегося до XII в. (Byzantine and Post-Byzantine Art... 1986. P. 188, no. 200).

Подобные элементы значительно реже, но встречаются и в орнаменте древнерусских украшений. Серебряный браслет-наруч, найденный в Киеве в 1889 г. (ул. Рейтарская), в своем орнаментальном оформлении также содержал арабскую вязь (Кондаков 1896. С. 137, 138, рис. 85).

Элементы «куфи» встречаются на греческой керамике, в том числе из раскопок Коринфа и Херсонеса (Morgan 1942. P. 32; Банк 1938. С. 178–187, таб. 12). Среди них посуда XI – начала XII в. с декором, подобным восточной (мусульманской) керамике, копирующим «куфи», потерявшим свое буквенное значение.

Не избежали восточного влияния и памятники средневекового греческого стекла. В 1937 г. в Коринфе были открыты две мастерские по изготовлению высококачественных стеклянных изделий XI–XII вв., где работали стеклодувы-христиане из Египта или Фустата (Davidson 1940. P. 297–324). Это указывает на существование связей средневековой Греции со странами арабского Востока, в частности, Ираном и Египтом, откуда и проникали в искусство Византии элементы «куфи» и другие восточные влияния. Тот факт, что имитация исламского стиля встречается на византийских изделиях, свидетельствует о культурном обмене.

Автор древнейшего трактата (ок. 1100 г.) о различных искусствах монах Теофил<sup>7</sup> писал, что византийцы изготавливали драгоценную посуду из сапфирового и пурпурного стекла, которую украшали золотом, серебром и краской, что вполне соответствует нашему образцу, известному только по описи (Theophili 1847. P. 133 [ch. XIII], 135 [ch. XV, XVI]).

<sup>7</sup> Трактат «Список различных искусств» или «О различных искусствах» (De diversis artibus) состоит из трех книг, каждая из которых содержит подробное описание различных средневековых искусств: первая описывает искусство живописи, вторая – стеклоделие и третья – изделия из различных металлов. Каждая из книг содержит детальное описание процессов производства изделий, а также рассматривает религиозные аспекты создания образов. Трактат был, вероятно, первым такого рода «пособием», написанным между 1100 и 1120 гг. Автором или составителем латинского текста трактата был пресвитер Теофил (1070–1125). Существует предположение, что Теофил – это псевдоним ремесленника-монаха Роджера из Гелмаршаузена (Helmarshausen), известного как ювелир и мастер по металлу, работавшего



Рис. 6. Образцы венецианского стеклоделия XV в. с точно-капельным мотивом орнаментации:  
1 – Victoria & Albert Museum, London (no. 7536-1861); 2 – Metropolitan Museum of Art, New York (ac. no. 14.83, Rogers Fund, 1914);  
3 – The J. Paul Getty Museum, Los Angeles (no. 84.DK.540); 4 – Bonhams, London; 5 – British Museum, London (no. S369);  
6 – Louvre, Paris (ac. no. OA1974)

в церкви св. Пантелеймона в Кельне (1100–1107) и переехавшего в аббатство Гелмаршаузен в 1107 г. (Gearhart 2010). В настоящее время известно 25 рукописей трактата, содержащих уцелевшие части текста, которые хранятся в различных библиотеках Европы (рукописи немецкого, французского, английского и итальянского происхождения). Две самые ранние рукописи, расшифрованные в северной Германии и датированные серединой XII в., содержат все три книги и три предисловия. Древнейшие копии рукописи находятся в Австрийской Национальной библиотеке в Вене (Österreichische Nationalbibliothek, cod. 2527) и в библиотеке Герцога Августа в Германии (Wolfenbüttel, Herzog-August-Bibliothek, cod. Guelf. Gud. Lat. 69 2).

В музейных коллекциях стеклянные сосуды X–XII вв. сохранились в единичных экземплярах. При этом византийские образцы ограничиваются тремя хорошо известными изделиями, не считая различных фрагментов, найденных также и в Киеве (Козубовський, Івакін, Чекановський 1993. С. 246–248; Гуревич 1981. С. 76, 78, рис. 61: 1–2; Журухіна 2015. С. 120–126)<sup>8</sup>. Среди них вывезенная из Константинополя чаша, хранящаяся в сокровищнице собора св. Марка в Венеции (Kalavrezou 1985. P. 273–284, fig. 15.1, 15.3), стеклянный сосуд из раскопок 1953 г. средневековой армянской столицы Двина и узкий флакон из раскопок стекольной мастерской XI–XII вв. Коринфа (Джанполадян 1955. С. 120–124). Эти изделия объединены стилистическим единством, гаммой пурпурно-фиолетового цвета, богатым и насыщенным колоритом росписей. Однако орнаментация на сохранившемся сосуде из киевского клада не имеет ничего общего с насыщенным сложным растительным, геометрическим и зооморфным орнаментом известных византийских стеклянных сосудов.

Дипломатические и культурные отношения между Византийской империей, исламскими и турецкими государствами на Востоке, а также итальянскими городами-государствами на Западе, способствовали появлению новых навыков в стекольном производстве и других видах искусства. Роскошные предметы из византийского стекла, изготовленные в дворцовых мастерских Константинополя, методы и секреты его производства были переданы в Венецию через итальянские города-государства, которые монополизировали торговлю в Восточном Средиземноморье. После захвата Константинополя в 1204 г. широкое развитие получило венецианское стеклоделие. В расписанных эмалью и золотом изделиях восточные элементы орнамента часто сочетались с традиционно византийскими композициями.

Среди редких образцов венецианского стеклоделия самые ранние из сохранившихся относятся к XIV–XV вв., удалось проследить немногочисленные аналогии приемам декоративного оформления поверхности киевской находки. Среди них – аналогичный прием орнаментации множеством точечно-капельных кольцевых или геометрических линий,

аналогичный цвет эмали, а также высокое качество и парадность изделия (рис. 6).

Такой же декоративный пояс с растительным орнаментом известен на греческой керамике из раскопок Коринфа начала XII в. (Morgan 1942. P. 158, fig. 135 B). Подобный бордюр с вьющимся побегом встречается на византийских украшениях XI в. (The Glory of Byzantium... 1997. P. 249, no. 174). Этот мотив во многих вариантах прослеживается в мозаиках и фресках XI в. Софии Киевской и в изделиях перегородчатой эмали конца XI – начала XII в.

Сходства отдельных элементов декоративного оформления с изделиями венецианского стекла еще не достаточно для утверждения, что они были изготовлены в венецианских мастерских. Однако указанные выше детали изображений и приемы их декоративного оформления при отсутствии местных аналогий дают полное основание предполагать, что дорогие стеклянные изделия киевского клада были импортированы в Киев, скорее всего, для определенного события.

Трудно ответить на вопрос, кому принадлежали эти дорогие сосуды – представителям княжеской семьи, духовной знати или городской аристократии. Несомненно одно, что обнаруженные в стенах княжеского дворцового сооружения первой половины XI в. на территории «города Владимира», эти дорогие стеклянные изделия, ценившиеся дороже золота, являются показателями высокого социального статуса их владельца.

О денежных слитках клада периодические издания, впечатленные и взбудораженные уникальными стеклянными сосудами, совсем не упоминали. В сообщении археологической хроники о находке клада форма слитков не упоминалась, хотя было указано, что четыре гривны – электровы (Известия... 1915. С. 43).

А. А. Ильин, ссылаясь на письмо С. П. Вельмина главному специалисту ИАК в деле изучения, сохранения и научной реставрации архитектуры П. П. Покрышкину от 27 сентября 1914 г., свидетельствует, что в состав клада входили четыре киевские монетные гривны (Ильин 1921. С. 25, № 75).

В первой музейной описи клада (1914 г.) количество монетных гривен не было указано, но их форма

<sup>8</sup> Фрагменты расписной византийской посуды были найдены в киевских урочищах Гончары и Кожемяки. Их обломки свидетельствуют о том, что они были сделаны из тонкого непрозрачного стекла с росписью золотом и эмалью. Параллели этим находкам обнаружены во время раскопок в Египте, Иране, Греции, а наиболее известную находку из Новогрудка автор раскопок связывает с продукцией стекольных мастерских Коринфа XI–XIII вв. или сирийских провинций Византии, импорт которых проходил через Киев.



была четко обозначена как в самом описании, так и в примечании – «серебряные монетные гривны киевского типа». Это очень важно для уточнения состава клада, так как на протяжении столетия считалось, что в него входили электрогривны в виде палочек. Хотя Г. Ф. Корзухина в перечне состава клада относительно гривен сделала лишь предположение об их форме: «... по-видимому, в виде палочек» (Корзухина 1954. С. 111, № 78), в последующих статьях, посвященных данному материалу, авторы уже уверенно отмечали, что в клад входили монетные гривны в виде палочек (Толочко 1966. С. 131, №14; Килиевич 1982. С. 58–59).

Киевские монетные гривны (в пределах 145–166 г) имели в своей основе византийскую полулитру серебра. По времени своего происхождения они были древнее новгородских и принадлежали киевской гривенной системе (Черепнин 1902. С. 38–61). Этот тип гривен имеет форму шестиугольной толстой пластины, поверхность которой с одной стороны гладкая, а с другой – выпукло-ноздреватая. Такие слитки изготавливались несколькими детально описанными способами (Минасян 1994. С. 168–172). Согласно письменным источникам, это была самая крупная денежная единица, которой расплачивались при больших торговых сделках (Ильин 1921. С. 3; Орешников 1936. С. 15–27).

Появление денежных слитков серебра, материалом для которого служили монеты и серебряный лом, относится ко второй половине XI в., т. н. безмонетному периоду, когда после прекращения поступления арабских дирхамов и окончания чеканки собственных монет (сребреников и златников X–XI вв.) на Руси начали выпуск одинаковых по форме и весу денежных слитков.

Как уже было отмечено, в 1919 г. в Городской музей в составе этого клада поступило три монетных гривны киевского типа. В инвентарную музейную книгу клад был записан только в 1924 г. (Рукописный каталог археологического отдела

Городского музея древностей и искусств. Т. 2. Кн. V. №№ 27166–27168). Однако, монетные гривны не были записаны в каталог вместе со стеклянными изделиями. Из-за непонимания ценности клада как комплексного памятника и археологического источника, его исторической ценности, нумизматический материал формировали в отдельную коллекцию. Именно поэтому многиеклады, куда входили монеты, оказались разобщенными. Монеты и монетные гривны поступали в нумизматическую коллекцию музея, которая имела свои инвентарные книги, и хранились отдельно.

Подводя итог, можно сказать, что состав и место хранения последнего из кладов, обнаруженных в Киеве в период археологических исследований ИАК (1908–1914 гг.), установлены. Клад хранился в Городском музее (ныне – НМИУ) с 1919 г. В начале 1920-х гг. сосуды были отреставрированы и хранились в Археологическом отделе, а серебряные денежные слитки киевского типа – в нумизматической коллекции музея. После событий Второй мировой войны, которые привели к утрате как части музейного материала, так и музейной документации, из трех стеклянных изделий сохранился только один кубок. Уцелевшие в коллекции монетные гривны потеряли свои номера, подтверждающие место их находки, и сохраняются среди 43-х беспаспортных.

В заключение еще раз подчеркнем, что клад был найден в руинах княжеского дворца X–XI вв. на территории «города Владимира» – центральной и древнейшей части Киева. Он является единственным из кладов древнерусского времени, обнаруженных в Киеве, в состав которого входили дорогие стеклянные изделия, расписанные эмалью и золотом. Этот набор из трех кубков, два из которых были подобны по своему декоративному оформлению, вероятно, был подарком или заказом, привезенным в древнюю столицу Руси в конце XI – начале XII в. для специального торжественного события, проходившего в стенах княжеского дворца.

#### БИБЛИОГРАФИЯ

Банк А. В. Керамика из Дманиси и Херсонеса // Памятники эпохи Руставели: [Сборник к открытию выставки «Эпоха Руставели» в залах Эрмитажа]. И. А. Орбели (отв. ред.). Л.: Изд-во АН СССР, 1938. С. 179–184.

Банк А. В. Подражание арабским надписям в орнаментике архитектурных памятников средневековой Греции (X–XIII вв.) // Византия и Ближний Восток: сборник научных трудов (памяти А. В. Банк). В. С. Шандровская (науч. ред.). СПб.: Изд-во Гос. Эрмитажа, 1994. С. 6–19.

Безкоровайна Ю. Г. Музей Київського товариства охорони пам'яток старовини та мистецтва (1913–1915 рр.) // Національний музей історії України. Тематичний збірник наукових праць. Н. Г. Ковтанюк (наук. ред.). Київ: НМИУ, 2011. С. 42–58.

Богусевич В. А. Мастерские XI в. по изготовлению стекла и смальты в Киеве по материалам раскопок 1951 г. // Краткие сообщения Института археологии АН УССР. 3. 1954. С. 14–20.

Гуревич Ф. Д. Древний Новогрудок: посад – окольный град. Л.: Наука, 1981.

Джанполадян Р. М. Стекланный сосуд из Двина // Краткие сообщения Института истории материальной культуры. 60. 1955. С. 120–124.

Ёлшин Д. Д. Императорская Археологическая Комиссия и раскопки в Киеве 1908–1914 гг. // Императорская Археологическая Комиссия (1859–1917): К 150-летию со дня основания. У истоков отечественной археологии и охраны культурного наследия. Е. Н. Носов (общ. ред.), А. Е. Мусин (ред.-сост.). СПб.: Дмитрий Буланин, 2009. С. 909–937.

Журухіна О. Візантійське скло з розкопок Старокиївської гори // Opus Mixtum. 3. 2015. С. 119–129.

Известия Императорской Археологической Комиссии. Вып. 40. Прибавление к вып. 57. Хроника и библиография. Вып. 27. 1915.

Ильин А. А. Топография кладов серебряных и золотых слитков. Российской Академия истории материальной культуры. Труды Нумизматической комиссии 1. Петроград: Государственное издательство, 1921.

Киевлянин: литературная и политическая газета Юго-Западного края. № 261 (воскресенье, 21 сентября). 1914.

Килевич С. Р. На горе Старокиевской. Киев: Наукова думка, 1982.

Козубовський Г. А., Івакін Г. Ю., Чекановський А. А. Дослідження урочищ Гончарі та Кожум'яки у 1987–1989 рр. // Стародавній Київ. Археологічні дослідження 1984–1989 років. Збірник наукових праць. П. П. Толочко (відп. ред.). Київ: Наукова думка, 1993. С. 238–270.

Кондаков Н. П. Русские клады: исследование древностей великокняжеского периода. СПб.: тип. Глав. управ. уделов, 1896.

Корзухина Г. Ф. Русские клады IX–XIII вв. М.; Л.: Изд-во АН СССР, 1954.

Корзухина Г. Ф. Новые данные о раскопках В. В. Хвойко на усадьбе Петровского в Киеве (1907–1909 гг.) // Советская археология. 25. 1956. С. 318–337.

Минасян Р. С. Способы изготовления платежных слитков // Петербургский археологический вестник. 9. 1994. С. 168–172.

Орешников А. В. Денежные знаки домонгольской Руси. Труды Государственного Исторического музея 6. М.: ГИМ, 1936.

Пекарська Л. Слідами зниклих скарбів // Київська старовина. 2. 1992. С. 83–85.

Пекарська Л. Забуті скарби Десятинної церкви (за розкопками Д. В. Мілеєва 1908 та 1910 рр.) // Музейні Читання. Матеріали наукової конференції «Ювелірне мистецтво – погляд крізь віки». 18–20 листопада 2013 р. Л. В. Строкова (відп. за вип.). Київ: МІДУ, 2014. С. 237–249.

Пескова А. А. Малоизвестная коллекция находок из раскопок Д. В. Милеева в Киеве в 1908–1912 гг. (ОАВВиС ГЭ, Коллекция

№ 637) // Первые каменные храмы Древней Руси. Материалы архитектурно-археологического семинара, 22–24 ноября 2010 г. Д. Д. Ёлшин (науч. ред.). Труды Государственного Эрмитажа 65. СПб.: Изд-во Гос. Эрмитажа, 2012. С. 185–210.

Рябцева С. С. Знахідки з розкопок Десятинної церкви у колекції Державного Ермітажу // Церква Богородиці Десятинна в Києві: до 1000-ліття освячення. П. П. Толочко (наук. ред.). Київ: АртЕк, 1996. С. 193–201.

Рябцева С. С. О двух кладах ювелирных украшений из раскопок Д. В. Милеева в усадьбе Десятинной церкви в Киеве // Ювелирное искусство и материальная культура: Сборник статей [по материалам Коллоквиума, 3–6 апр. 1996 г.]. Н. А. Захарова (сост., науч. ред.). СПб.: Изд-во Гос. Эрмитажа, 2001. С. 103–107.

Толочко П. П. Топографія скарбів монетних гривень у Києві // Археологія. 20. 1966. С. 123–134.

Черепнин А. И. О киевских денежных гривнах // Труды XI Археологического съезда в Киеве, 1899 г. П. С. Уварова, С. С. Слущкий (ред.). Т. 2. М.: Б. и., 1902. С. 38–61.

Шелковников Б. А. Русское стекло домонгольского времени, расписанное эмальями // Советская археология. 1. 1965. С. 206–224.

Byzantine and Post-Byzantine Art: [Catalogue of an exhibition]. M. Acheimastou-Potamianou, Th. Liva-Xanthaki (eds.). Athens: Ministry of Culture, Byzantine and Christian Museum, 1986.

Davidson G. R. A Medieval Glass Factory at Corinth // American Journal of Archaeology. 44: 3. 1940. P. 297–324.

Gearhart H. Theophilus' On Diverse Arts: The Persona of the Artist and the Production of Art in the Twelfth Century. PhD dissertation, University of Michigan, 2010.

Kalavrezou I. The Cup of San Marco and the 'Classical' in Byzantium // Late Antique and Medieval Art of the Mediterranean World. E. R. Hoffman (ed.). Cambridge: Cambridge University Press, 1985. P. 273–284.

Morgan Ch. H. The Byzantine Pottery. Corinth. Results of excavations conducted by the American School of classical studies at Athens. Vol. XI. Cambridge (Mass.): Harvard University Press, 1942.

The Glory of Byzantium: Art and Culture of the Middle Byzantine Era, A.D. 843–1261. H. C. Evans, W. D. Wixom (eds). New York: Metropolitan Museum of Art, 1997.

Theophili, qui et Rugerus, presbyteri et monachi / An essay upon various arts, in three books, by Theophilus, called also Rugerus, priest and monk, forming an encyclopædia of Christian art of the 11<sup>th</sup> century. Libri III: De Diversis Artibus: seu, Diversarum Artium Schemata. (Latin text, with English translation, preface and notes.). R. Hendrie (trans., ed.). London: John Murray, 1847.

## БЕЛЗ У ПОДОРОЖНІХ «ЗАПИСКАХ» МАРТИНА ГРУНЕВЕГА

МАЛОВІДОМИЙ НІМЕЦЬКИЙ опис України Мартина Груневега (народився у 1562 р. – рік смерті не відомий) ввів у науковий обіг видатний український історик Ярослав Ісаєвич. Він, зокрема, докладніше опублікував ті частини опису, які стосувалися Львова та Києва і супроводжувалися замальовками на полях найцікавіших з погляду Груневега будівель – житлових будинків, давніх храмів, міських укріплень (Ісаєвич 1980. С. 105–114; Ісаєвич 1981. С. 204–211; Ісаєвич 1982. С. 113–129; Ісаєвич 1984. С. 45–46; Ісаєвич 1996а. С. 132–153; Ісаєвич 1996б. С. 154–172; Ісаєвич 1996в. С. 33–42). У публікаціях Я. Ісаєвича відтворені окремі рисунки із «Записок», які стосуються й інших міст – Хотина, Перемишля і навіть Москви, де Груневег перебував у 1584–1585 р. (Ісаєвич 1996а. С. 133, 141; Ісаєвич 1996б. С. 160). Опубліковано також фрагменти, що стосуються перебування мандрівника у Болгарії, Молдавії, Волощині й Добруджі (Немські и австрийски льтеписи 1979; Ciociltan 2009). Повідомлення про його відвідання Росії і, зокрема, Москви детально проаналізувала А. Хорошкевич (Хорошкевич 2000. С. 123–130; Хорошкевич 2001. С. 19–41; Хорошкевич 2002. С. 34–43), а переклад польською мовою про відвідання Груневегом Кракова опублікував М. Фабіанські (Fabiański 2010). Публікуються збірники статей, каталоги виставок, до вивчення цього важливого писемного джерела долучається щораз ширше коло вчених. Спогади цього хроніста розглядають також в контексті ранньомодерного світосприйняття для характеристики національних особливостей народів, особливостей їх культури (Voguska 2002. Р. 47–55). Твір цього хроніста стає щораз популярнішим як серед дослідників, так і ширшого кола громадськості. Найбільший внесок у вивчення «Записок» Груневега зробив Варшавський Інститут німецької історії. Окрім багатьох наукових та популярних статей дослідників з цього інституту (див., напр.: Бюс 2009. С. 39–58; Bues, Borg 2007. S. 151–178; Bues, Kryśiewicz 2008; Martin Gruneweg 2009), в 2008 р. у видавничій серії «Quellen und Studien» було опубліковано повний рукопис Груневега – текст у трьох книгах і додатки у четвертій (Bues 2008). Один з найдокладніших оглядів публікацій про цей рукопис нещодавно

представила російська дослідниця А. Хорошкевич (Мартин Груневег... 2013. С. 7–11).

Попри це залишається актуальною думка Я. Ісаєвича про необхідність вивчення «Записок» Груневега в контексті інших синхронних писемних джерел, археологічних, картографічних матеріалів, що він яскраво продемонстрував у публікаціях, присвячених Києву та Львову. Саме з огляду на такі підходи проаналізуємо невеличкий фрагмент «Записок», присвячений Белзу, фотокопію якого нам люб'язно передав Я. Ісаєвич, знаючи про наше зацікавлення історією й культурою одного знайдавніших міст Волинської землі (рис. 1).

З подорожніх «Записок» Мартина Груневега (уривок про Белз): *«...забудови, але з гарних будинків. Крім кількох будинків для хворих і розпочатої дзвіниці при фарі не бачив жодного муру. Місто укрілене деревом, обмазаним глиною. Ратуша майже дотла згоріла. Місто має монастир нашого ордена, в якому спільно живуть 12 ченців. В місті є багато українців і євреїв, які у всіх містах, починаючи з Красностава, ярмарок мають на Ядвіги. Також шляхта там часто збирається на нараду про спільні справи. З боку Тишівець, переїхавши широко розливу воду, є гарне велике передмістя з численними будинками й городами, а з другої сторони міста лише кілька млинів, які розташовані зліва на греблі прокладеній з дерева і соломи через широке болото. Справа від цієї греблі піднімається віддалік посередині болота гарна кругла гора, на якій стоїть старий замок, досить великий і добре збудований. До нього веде з греблі місток, крім того від міста йде стежка через води. Цей замок здавна був найсильнішим на Русі і там найбільше перебували князі з своїми скарбами. В замку був святий образ, який тепер в Ченстохові у шані. Він протягом тривалого часу був з великими почеснями у руських духовних... 2 липня зупинялися ми в корчмі Куличкові, 1,5 милі. Ця корчма лежить майже самотньо у великому лісі і відразу за нею починається широке болото, через яке веде гребля з дерева і соломи, як у Белзі»* (Переклад Я. Ісаєвича).

Белз розташований поряд з сучасним кордоном України з Польщею у Сокальському районі Львівської області. Він вперше згадується





Рис. 2. План Белза за Львом Чачковським з доповненнями автора

у Повісті минулих літ під 1030 р. (Ипатьевская летопись. Стб. 137). Місто спочатку належало до т. зв. Червенських градів, потім до Володимирського князівства, а після смерті володимирського князя Мстислава в 1170 р. у Белзі правив один з його чотирьох синів – Всеволод (Войтович 1991. С. 149). Від цього часу місто стає центром князівства і писемні повідомлення про нього досить часто трапляються на сторінках літописів.

Белз виник і розбудувався на острівних пагорбах у заплаві заболочених долин річок Солокії та Річиці. Свою назву місто отримало від гідроніму «Белз» (так давніше називалася ріка Солокія), який означав заболочену, багнисту місцевість.

Археологічне вивчення міста розпочалося щойно у середині 30-х рр. XX ст. відомим українським археологом Я. Пастернаком (Пастернак 1961. С. 647–648), який використав матеріалами з історичної топографії Белза, укладені краєзнавцем Л. Чачковським. У 1963 р. городище літописного міста обстежив і виготовив план його фортифікацій лінгградський археолог П. Раппопорт (Раппопорт 1967. С. 64–65). Систематичні археологічні розкопки Белза, після однорічних розвідувальних досліджень 1974 р., проводила у 1978–1988 рр. експедиція

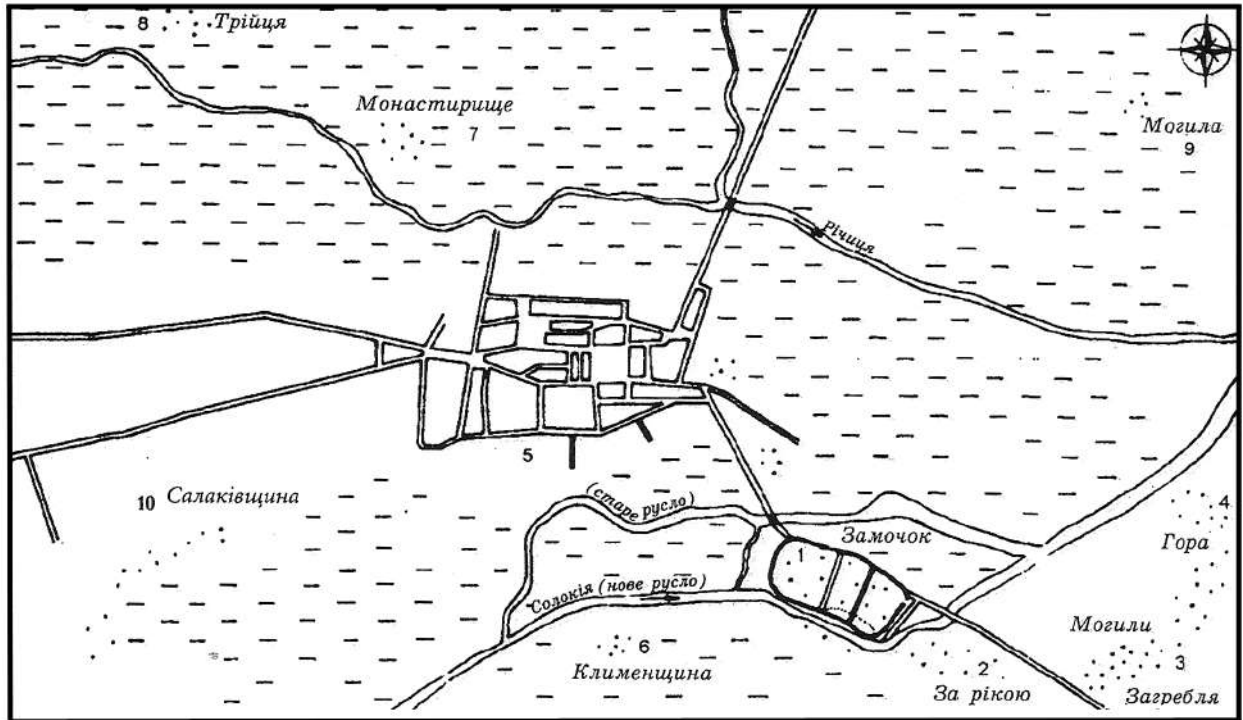
Інституту українознавства ім. І. Крип'якевича НАН України під керівництвом В. Петегрича. В останні роки городище та інші ділянки міської території вивчали археологи Державного історико-культурного заповідника в м. Белзі, який створено у 2001 р.

Дослідження показали, що місто виникло на переломі X–XI ст. і з часом охопило велику територію. Воно складалося з укріпленого княжого замку-дитинця і прилегло до нього окольного міста на Замочку, посадських районів на території сучасної центральної частини міста та в урочищі «За рікою», навколишніх поселень, монастирів і могильників в ур. Гора, Острівець, Салаківщина, Клименщина, Монастирище, Трійця, Могили, Загребля та ін. (рис. 2).

Аркуш «Записок», на якому вміщені згадки про Белз знаходиться у другій частині опису Груневега, де він розповідає про відвідання міст і сіл Польщі, України, Росії, балканських країн. На його полі проставлено дату 1582 р. Він писаний, як і решта спогадів, на аркуші великого формату дрібним готичним письмом. Очевидно, Груневег побував у Белзі і зробив запис про це місто невдовзі після прибуття до Львова в якому він жив у 1582–1602 рр.

і склав перший і найстарший всебічний опис цього міста. У Белзі Груневег перебував на самому початку липня 1582 р. оскільки він згадує про свою зупинку в корчмі поблизу Куличкова 2 липня. Куличків – це місцевість розміщена за 2,5 км на південний схід від Белза по дорозі до Львова. Можливо, відсутність рисунків цього міста у подорожніх записках пояснюється дуже коротким часом його перебування у Белзі.

Фрагмент «Записок» про Белз не може за своєю повнотою конкурувати з матеріалами про великі міста, але все ж він представляє певний інтерес з огляду на можливість його розгляду у контексті інших писемних джерел та матеріалів, отриманих під час археологічних досліджень цього міста. Описуючи малі міста, в тому числі й Белз, Груневег найчастіше обмежується короткою характеристикою міських укріплень і називає найважливіші, на його думку, будівлі. Зрідка відзначаються особливості планування, ще рідше – відомості про економіку міст. Правдивість розповідей мандрівника засвідчує інформація інших тогочасних чи пізніших хроністів про Белз. Інформація Груневега про місто дуже лаконічна, але поряд з тим очевидно об'єктивна, оскільки він не міг довго перебувати у Белзі й почути від місцевого люду багато легенд та переказів, які згодом могли потрапити у його Щоденник, як це було стосовно Львова, де поряд з переважаючою достовірною інформацією бачимо вкраплення легендарних мотивів та переказів, знаходимо й таку інформацію, яка засвідчує спільне джерело.

Привертає увагу повідомлення Груневега про оборонні споруди Белза, де згадано про дерев'яні укріплення *«обмазані глиною»*. Достовірність цих повідомлень добре узгоджується з давнішими і пізнішими за опис Груневега писемними згадками у джерелах. Зокрема, Ліборій Накен, який у складі військ великого пруського комтура Йогана Тіфена 1497 р. перебував в обозі під стінами Белза і записав, що *«тодішній белзький замок з бастіонами й вежами був із дерева та був обведений стінами з глини»* (Чачковський 1936; Чачковський 2004. С. 147). Подібну інформацію щодо оборонних стін міста можна почерпнути з гравюри давнього Белза виконаної у ХІХ ст., яка, можливо, показує вигляд міста ХVІІ ст. Аналіз цієї гравюри схиляє

дослідників до припущення, що згаданий у писемних джерелах *«міський паркан»* – це оборонна дерев'яна стіна дильової конструкції (див.: Бевз 2002).

Цінними є короткі відомості Груневега про окремі пам'ятки архітектури Белза. Цікавою є згадка про ратушу, яка *«згоріла до тла»*. До цього часу вважали, що найстарші дані про побудову белзької дерев'яної ратуші відносяться до 1712 р. Ця ратуша стояла *«посеред болотистої ринкової площі і згоріла у 1806»*. Існують припущення, що вона частково була знищена пожежею 1802 р., й повністю згоріла у 1806 р. (Чачковський 1936. С. 15; Рибчинський 2006. С. 186). Отже, із «Записок» дізнаємося, що міська дерев'яна ратуша вже існувала більш ніж на століття давніше.

Цікаво, що автор «Записок» згадує і про етнічний склад населення Белза. Він зазначає, що у *«місті є багато українців і євреїв»*. Така ситуація типова і для пізнішого часу. Вперше белзькі євреї згадані ще 1469 р. (Бойко 2004. С. 99). На 1630 р. єврейська громада Белза нараховувала 408 осіб та володіла 34 будинками і займала важливі позиції в різних сферах міського життя (Коструба 1989). Що ж стосується *«монастиря нашого ордена, в якому спільно живуть 12 ченців»*, то тут очевидно йдеться про домініканців, які появилися у Белзі ще в другій половині ХІV – на початку ХV ст. (Слободян 2006. С. 176), тим більше, що й сам Груневег належав до цього ордену.

Важливою, хоч і дуже лаконічною, є інформація Груневега щодо одного з елементів планувальної структури Белза кінця ХVІ ст. Йдеться про сполучення між старим замком (*«досить великий і добре збудований»*) в урочищі Замочок, де за княжих часів розміщувався дитинець та окольний град і основною частиною міста, яка розташована на видовженому підвищенні між р. Річицею з північного боку та р. Солокією з півдня. В ХІ–ХІV ст. цю територію займав найбільший посадський район стародавнього Белза. Груневег повідомляє, що *«з другої сторони міста (тобто південно-східної, де знаходився замок) лише кілька млинів<sup>1</sup>, які розташовані зліва на греблі прокладеній з дерева і соломі через широке болото»*. До замку *«веде з греблі місток, крім того від міста йде стежка через води»*.

<sup>1</sup> Цікаво, що млини на цьому місці позначено також через два століття на відомій карті Фрідріха фон Міга – військової топографічній карті Галичини 1779–1782 рр. із збірки йосифінського картографування фондів австрійського Військового архіву у Відні, Австрія (див.: Петришин 2006).



Рис. 3. Дерев'яні зрубні конструкції XI ст. на місці валу у північно-західному куті дитинця Белза. Фото автора, розкопки 1984 р.



Рис. 4. Ділянка нижнього ярусу мощеної деревом вулиці XI ст. та в'їзду на дитинець. Фото автора, розкопки 1985 р.

Достовірність цього опису Белза у Груневега підтверджують повідомлення занотовані у щоденнику австрійського мандрівника Еріха Лясоти, який відвідав місто у 1588 р.: *«Звідси [з Куличкова] 1,5 милі до Белза (місто, воєводство, каштелянство й староство). Поряд замок, добре захищений болотом, до якого дістатися можна довгим мостом і стежкою»* (див.: Лясота 1984. С. 97–110).

З огляду на повідомлення Груневега та можливість простежити цю планувальну схему сполучення головної частини міста і замку ще за княжих часів, необхідно коротко пригадати результати археологічних розкопок в урочищі Замочок на північно-західній частині дитинця (Детальніше див.: Петегирич 1990. С. 127–128; Петегирич 2001. С. 199–203; Петегирич 2004. С. 20–23; Petehyrcz 1995. S. 67–73). Тут на місці повністю знівельованого господарськими роботами валу на глибині 0,8–1,2 м відкрито рештки дерев'яних конструкцій. у вигляді зрубів засипаних землею, т.зв. городнів. Вдалося дослідити ділянку таких конструкцій довжиною 19 м. Зруби утворювали суцільну лінію поєднаних між собою комор, довжиною 3,1–3,5 м і шириною 1,4–1,7 м. Для надання цій конструкції більшої міцності поздовжні соснові колоди сусідніх городень чергувалися товщими і тоншими кінцями у різні боки, накладалися одна на одну і утворювали суцільну дерев'яну стіну, забутовану землею (рис. 3). В окремих місцях стіна збереглася на висоту трьох-чотирьох вінець. Подібні конструкції забезпечували насип валу від розсування і, будучи виведеними на його гребінь, вони утворювали дерев'яну стіну, підвищували висоту оборонної лінії та зміцнювали обороноздатність укріплень.

Після побудови потужних фортифікацій для захисту дитинця в другій половині XI ст. прокладено головну вулицю, вимощену деревом (рис. 4). Нижній ярус вулиці відкрито на глибині 1,1–1,3 м, ширина мостової досягала 4 м. Її основу викладено з повздовжніх соснових лаг, діаметром до 0,3 м і довжиною до 5 м, які були покладені пласким боком на землю у два або три ряди. Лаги перекривалися впоперек щільно підігнаними плахами, викладеними пласким боком до верху. Знизу вони мали півкруглі врубкі, якими закріплювалися на лагах. Вздовж вулиці простежено сліди житлових та господарських будівель переважно зрубної конструкції. Ця вулиця пролягала від центру майданчика до північно-західного кута дитинця, де знаходилися ворота в'їзду на цю частину городища і своїм напрямком точно співпала з сучасною дорогою (рис. 5).

Перелічені у контексті повідомлення про Белз населені пункти, у яких побував під час своєї подорожі Груневег, дозволяють реконструювати перебіг частини шляху яким він прибув у Белз, а потім дійшов до Львова. Послідовність опису свідчить, що Груневег подає інформацію про місто, добравшись до нього з північно-західного напрямку, тобто з боку Красностава і Тишівців. Це була стара традиційна дорога, яка функціонувала, як показали дослідження А. Поппе на підставі аналізу Іпатіївського літопису, ще за княжих часів (Рорре 1958. S. 287–293). Згаданий на цьому шляху Красностав (тепер на території Польщі, Люблінське воєводство) існував ще за княжих часів і мав назву Щекарів – Щекарев (Нерознак 1983; Nowak 1995. S. 19–26; Czarnecki 2000. S. 29–89; Grzadka 2005.



Рис. 5. Сучасна дорога з містком, яка з'єднує головну частину міста із Замочком.  
 Фото автора, 1982 р. Її напрям співпадає з виявленою вулицею XI ст. на дитинці та зі згаданою М. Груневегом  
*«греблею прокладеною з дерева і соломи через широке болото»*

S. 259–261). Він належав спочатку до Червенських градів, а згодом до Холмської землі; у XIV ст. став староством, а потім повітовим містом. Вперше місто згадується на сторінках Галицько-Волинського літопису у 1219 р., коли польський князь Лешко Білий прийшов *«на Данила до Щекарева, боронячи йому іти на поміч Мстиславу, тестеві своєму»* (Ипатьевская летопись. Стб. 737; Літопис Руський 1989. С. 377). Далі дорога з Щекарева (Красноставу) прямувала на Червен, але поскільки Червен на той час вже не існував, то Груневег згадує розташовані поблизу нього Тишівці, відомі з 1419 р., які на думку А. Янечка виконували роль наступника Червена (Janeczak 1991. S. 58, 232). Шлях з Белза до Львова прямував через Куличків вперше згаданий у 1555 р., де відоме поселення ще з X–XI ст., на Мости, тепер Великі Мости (1472), Куликів (1417), Зашків (1377), про які мандрівник розповідає досить побіжно (Ісаєвич 1996в. С. 34). Тобто напрямки доріг від

Любліна з північного заходу до Белза та від нього до Львова майже не змінювався від раннього середньовіччя до сьогодення.

Фрагмент «Записок» Груневега, що торкається Белза у співставленні з даними археологічних досліджень та інших джерел дозволяє суттєво уточнити наші уявлення про тривкі давньоруські традиції у містобудівництві та плануванні цього міста, реконструювати шляхи його сполучення.

Всесторонній аналіз невеликого фрагмента «Записок» Груневега вносить багато цікавої інформації про планувальну структуру міста у кінці XVI ст., яка перегукується з давнішими часами. Кореляція повідомлень Груневега з іншими писемними і картографічними джерелами та даними археологічного вивчення міста підтверджує важливість ретроспективного аналізу пізньосередньовічних джерел для дослідження міст княжої доби.



## БІБЛІОГРАФІЯ

- Бевз М.* Студії архітектурно-містобудівельного розвитку міста Белза XI–XX ст. // Вісник Інституту Укрзахідпроектреставрація. 12. 2002. С. 30–67.
- Бойко О.* Гебреї Белза та історія постання синагог // Белз і Белзька земля. 1. 2004. С. 99–110.
- Бюс А.* Описание областей между Польшей и Московией в Записках Мартина Груневега // Россия, Польша, Германия: история и современность европейского единства в идеологии, политике и культуре: [сборник статей ученых-историков Германии, Литвы, Польши, России: материалы Международной научной конференции, Псков, сентябрь 2007 г. Б. В. Носов (сост.), Б. Н. Флоря (отв. ред.). М.: Индрик, 2009. С. 39–58.
- Войтович Л.* Белзькі князі // Київ. 5. 1991. С. 149–150.
- Ипатьевская летопись. Полное собрание русских летописей 2. М.: Языки русской культуры, 2001.
- Исаевич Я. Д.* Путевые заметки М. Груневега как источник по истории древнерусского города // Древнерусский город: (Материалы Всесоюз. археол. конф., посвящ. 1500-летию г. Киева) [март 1982 г.]. П. П. Толочко (отв. ред.). Киев: Наукова думка, 1984. С. 45–46.
- Исаевич Я.* Найдавніший історичний опис Львова // Жовтень. 10. 1980. С. 105–114.
- Исаевич Я.* Мартин Груневег і його опис Києва // Всесвіт. 5. 1981. С. 204–211.
- Исаевич Я.* Нове джерело про історичну топографію та архітектурні пам'ятки стародавнього Києва // Київська Русь. Культура. Традиції. Збірник наукових праць. Я. Д. Исаевич (ред.). Київ: Наукова думка, 1982. С. 113–129.
- Исаевич Я.* Найдавніший історичний опис Львова // *Исаевич Я.* Україна давня і нова. Народ, релігія, культура. Львів: Б. в., 1996а. С. 132–153.
- Исаевич Я.* Нове джерело про історичну топографію та архітектурні пам'ятки стародавнього Києва // *Исаевич Я.* Україна давня і нова. Народ, релігія, культура. Львів: Б. в., 1996б. С. 154–172.
- Исаевич Я.* Мандри Мартина Груневега – маловідомий німецький опис України на переломі XVI–XVII ст. // Німецькі колонії в Галичині: історія, архітектура, культура: міжнародний науковий семінар: матеріали, доповіді та повідомлення = Deutsche Siedlungen in Ostgalizien: Geschichte, Architektur, Kultur: Internationales Wissenschaftliches Seminar: Materialien, Referate und Beiträge. Г. Петришин (заг. ред.). Львів: Манускрипт, 1996в. С. 33–42.
- Коструба Т.* Белз і Белзька земля від найдавніших часів до 1772 року. Нью-Йорк; Торонто: Об'єднання надбужанців, 1989.
- Літопис Руський. Л. Махновець (перекл.); О. В. Мишанич (відп. ред.). Київ: Дніпро, 1989.
- Лясота Еріх.* Щоденник. Г. Сварник, І. Сварник (перек.) // Жовтень. 10. 1984. С. 97–110.
- Мартин Груневег (отец Венцеслав): духовник Марины Мнишек. Записки о торговой поездке в Москву в 1584–1585 гг. Сборник. А. Л. Хорошкевич (сост.). М.: Памятники исторической мысли, 2013.
- Немски и австрийски льтеписи за Балканите: XV–XVI вв. М. Йонов (увод, подб. и комент.). Чужди льтеписи за Балканите 3. София: Наука и изкуство, 1978.
- Нерознак В. П.* Названия древнерусских городов. М.: Наука, 1983.
- Пастернак Я.* Археология Украины: первісна, давня та середня історія України за археологічними джерелами. Торонто: The Committee for the Publication of 'Archaeology of Ukraine' by Y. Pasternak, 1961.
- Петегирич В. М.* Белз // Археология Прикарпатья, Волыни и Закарпатья (раннеславянский и древнерусский периоды). А. П. Черныш (отв. ред.). Киев: Наукова думка, 1990. С. 127–129.
- Петегирич В. М.* Початки Белза і Буська та формування їх соціально-топографічної структури в X–XIV ст. // Галичина та Волинь у добу середньовіччя: до 800-річчя з дня народження Данила Галицького: збірник. Я. Ісаевич (відп. ред.). Львів: Б. в., 2001. С. 199–209.
- Петегирич В. М.* Про час виникнення Белза // Белз і Белзька земля. 1. 2004. С. 18–23.
- Петришин Г.* «Карта Ф. фон Міга» (1779–1782 рр.) як джерело до містознавства Галичини. Праці Українського центру історичного містознавства 5. Львів: Львівська політехніка, 2006.
- Раннопорт П. А.* Военное зодчество западнорусских земель X–XIV вв. Материалы и исследования по археологии СССР 140. Л.: Наука, 1967.
- Рибчинський О.* Архітектурний розвиток ратуш Белза // Белз і Белзька земля. 2. 2006. С. 186–189.
- Слободян В.* Історія белзьких костелів // Белз і Белзька земля. 2. 2006. С. 176–185.
- Хорошкевич А. Л.* Величание государя // Kościół, kultura, społeczeństwo. Studia z dziejów średniowiecza i czasów nowożytnych. S. Bylina (red.). Warszawa: Semper, 2000. S. 123–130.
- Хорошкевич А. Л.* Мартин Груневег о Москве 1585 г. // Россия и Германия. Вып. 2.: [сб. науч. статей]. Б. М. Туполев (отв. ред.). М.: Наука, 2001. С. 19–41.
- Хорошкевич А. Л.* Образ России 1584–1585 гг. в Записках Мартина Груневега // Россия – Польша. Образы и стереотипы в литературе и культуре. [Рос.-пол. науч. конф., окт. 2001 г.]. В. А. Хорев (отв. ред.). М.: Индрик, 2002. С. 34–43.
- Чачковський Л.* Княжий Белз // Записки Наукового товариства ім. Шевченка. 154. 1936. С. 15–31.
- Чачковський Л.* Княжий Белз // Белз і Белзька земля. 1. 2004. С. 145–152.
- Bogucka M.* Martin Gruneweg's Magic World. Remarks on the Early Modern Mentality // Acta Poloniae Historica. 86. 2002. P. 47–55.
- Bues A.* (Hrsg.). Die Aufzeichnungen des Dominikaners Martin Gruneweg (1562 – ca. 1618) über seine Familie in Danzig, seine Handelsreisen in Osteuropa und sein Klosterleben in Polen. Bd. 1: Edition des Manuskripts fol. 1–726; Bd. 2: Edition des Manuskripts fol. 726–1453; Bd. 3: Edition des Manuskripts fol. 1453–1932; Bd. 4: Einleitung; Beilagen; Register. Wiesbaden: Harrassowitz, 2008.
- Bues A., Borg E.* Warszawa z lat 1579–1582 w zapiskach gdańszczanina Martina Grunewega // Rocznik Warszawski. 35. 2007. S. 151–178.
- Bues A., Krysiwicz Z.* (red.). Martin Gruneweg. Życie Europejczyka. Katalog wystawy w klasztorze oo. Dominikanów w Krakowie, 24. IV–24. V. 2008 = Martin Grünweg. Ein europäischer Lebensweg. Katalog zur Ausstellung im Dominikanerkloster in Krakau. Kraków: Klasztor OO. Dominikanów; Warschau: Dt. Historisches Inst., 2008.
- Ciociltan A.* Martin Gruneweg's Travels to Moldavia, Wallachia and Dobroudja // Studii și Materiale de Istorie Medie. 27. 2009. P. 209–248.
- Czarnecki W.* Rozwój sieci parafialnej Kościoła Łacińskiego w Ziemi Chełmskiej do początku XVII w. // Roczniki Humanistyczne. 48 (2). 2000. S. 29–89.
- Grzadka P.* W sprawie lokalizacji grodziska w Krasnymstawie // Archeologia Polski Środkowowschodniej. 7. 2005. S. 259–261.
- Janeczek A.* Osadnictwo pogranicza polsko-ruskiego. Województwo Bełskie od schyłku XIV do początku XVII w. Wrocław; Warszawa; Kraków: Zakład Narodowy im. Ossolińskich, 1991.

*Fabiański M.* Złoty Kraków. Kraków: Wydawn. Literackie, 2010.

Martin Gruneweg (1562 – nach 1615). Ein europäischer Lebensweg = Martin Gruneweg (1562 – after 1615). A European Way of Life. A. Bues (Hrsg.). Wiesbaden: Harrassowitz, 2009.

*Nowak B.* Lokacja miasta Szczekarzowa (Krasnegostawu ) z roku 1394 // Rocznik Chełmski. 1. 1995. S. 19–26.

*Petehyrycz W.* Bełz i Busk: próba rekonstrukcji struktury sociotopograficznej w X–XIV wieku // Kwartalnik Historii Kultury Materialnej. 43 (1). 1995. S. 67–73.

*Poppe A.* Gród Wołyń. Z zagadnień osadnictwa wczesnośredniowiecznego na pograniczu polsko-ruskim // Studia wczesnośredniowieczne. 4. 1958. S. 227–300.

## МАТЕРИАЛЫ К РЕКОНСТРУКЦИИ ЖЕНСКОГО ПОГРЕБАЛЬНОГО ГОЛОВНОГО УБОРА НАСЕЛЕНИЯ ВЕРХНЕГО ПОВИЛЬЯ XI в.

### ПОСТАНОВКА ВОПРОСА

Регион верхнего течения Вилии и ее притоков (рис. 1) в начале II тыс. н. э. был заселен славянами, которых исследователи отождествляют с кривичами (Алексеев 1966. Рис. 9; Седов 1982. С. 160–161, карта 25; Штыхаў 1992. Мал. 1; Штыхаў 2008. С. 52) или смешанным кривичско-дреговичским населением (Зверуго 1989. С. 107). В политико-административном плане данная территория входила в состав Полоцкого княжества и являлась одним из его западных пограничных регионов (Алексеев 1966. Рис. 71; Штыхаў 2000. Мал. 32: 1).

В результате новых исследований курганных могильников региона, которые проводятся археологической экспедицией под руководством одного из авторов статьи с 2012 г., были выявлены новые материалы, позволяющие реконструировать женский погребальный головной убор населения верховьев Вилии.

Толчком к подготовке данной публикации стало исследование женского погребения в кургане 77 могильника Навры в 2015 г. Особенности размещения инвентаря в данном кургане позволили с определенной степенью уверенности охарактеризовать головной убор усопшей. В процессе анализа погребального инвентаря этого кургана и изучения существующих архивных данных и музейных коллекций был выявлен ряд аналогичных комплексов, которые и будут рассмотрены в предлагаемой статье. Однако, все по порядку: обратимся к рассмотрению материалов.

### ОПИСАНИЕ И ДАТИРОВКА ПОГРЕБАЛЬНЫХ КОМПЛЕКСОВ

Курганный могильник **Навры** Сватковского сельского совета Мядельского района Минской области размещается в бассейне реки Узлянка, на ее левом берегу. Узлянка – левый приток Нарочи (Нарочанки), которая, в свою очередь, является левым притоком Вилии. Памятник известен в литературе с конца XIX в. (Покровский 1893. С. 22). Первоначально могильник состоял из трех курганных групп, насчитывавших не менее 130 насыпей, из которых не менее 117 курганов размещались



Рис. 1. Курганные могильники верховьев р. Вилии, упомянутые в статье: 1 – Навры; 2 – Костыки; 3 – Избище

в основной группе (Группа I). Впервые раскопки могильника были предприняты экспедицией под руководством Е. Цехак-Голубович в 1934 г. Сотрудники экспедиции сняли план могильника и раскопали 29 курганов (Cehak-Holubowiczowa 1937). В 1987 г. раскопки в Наврах возобновила экспедиция под руководством В. Н. Рябцевича и А. Н. Плавинского. Был снят новый план основной курганной группы и исследовано 9 курганов. Анализ результатов раскопок 1934 и 1987 гг. позволил датировать могильник в Наврах концом X–XII вв. и отнести его к погребальным памятникам кривичей (Плавинский, Плавинский 2011). В 2012 и 2015–2016 гг. раскопки курганного могильника Навры возобновились под руководством одного из авторов (Плавинский, Астапович, Сцяпанавя 2014). За три полевые сезона было исследовано 8 погребальных насыпей. Общая площадь, изученная на территории основной курганной группы в 2012 и 2015–2016 гг., составила 588 кв. м.

Таким образом, на протяжении 1934–2016 гг. в Наврах было раскопано 46 курганов, из кото-

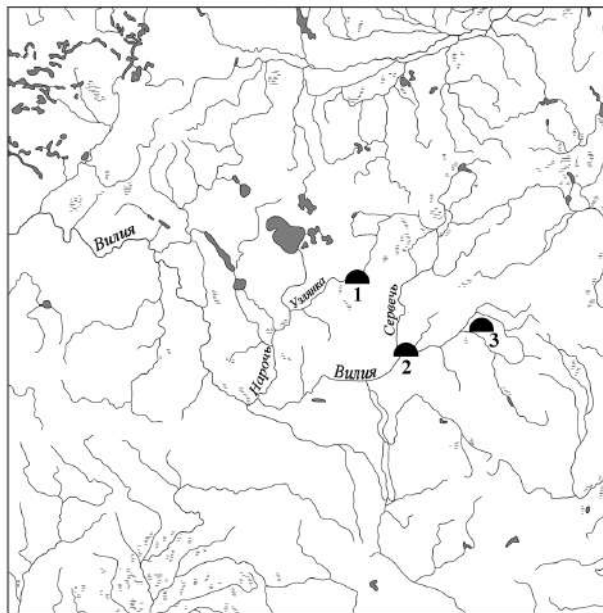

Рис. 2. Курганный могильник Навры. Курган 77: 1 – профили кургана; 2 – план кургана и профили раскопа.  
Рисунок Н. А. Плавинского

рых 41 размещался в основной группе могильника (Группа I). Значительный процент изученных насыпей позволяет уверенно использовать материалы исследований данного памятника в хронологических разработках, этно-культурных реконструкциях и для решения многих других вопросов изучения истории населения верховьев Вилии начала II тыс. н.э.

**Курган 77** был исследован в 2015 г. Внешне курган выглядел полусферическим, имел диаметр 4,7×4,8 м и высоту 0,75–0,78 м (рис. 2: 1). Погребение девочки 7–9 лет располагалось на гумусированной прослойке в основании кургана и было ориентировано головой на запад с небольшим отклонением к северо-западу (рис. 2: 2; 3: 1). Костяк сохранился достаточно хорошо – сохранились череп, кости рук, ребра, отдельные позвонки, кости таза и ног. При погребении выявлен достаточно богатый инвентарь, состоявший из двух литых браслетов (пластинчатый с зооморфными концами и проволоочный с заходящими концами [рис. 3: 9–10], два широкосрединных «усатых» перстня [таб. 3: 7–8], фрагмент биконического шиферного пряслица [рис. 3: 6], лепной асимметричный горшок «с плечиками» [рис. 3: 2]).

Среди погребального инвентаря особый интерес представляют три височных кольца (одно браслетообразное, завязанное на один конец, два другие – маленькие, типологически неопределимые колечки, имеющие вид изготовленных «наспех» самодельных изделий), выявленные у правого виска (рис. 3: 3–5), и набор бус и бисера (всего 619 экземпляров), найденных в области головы и груди погребенной. Ассортимент бус представлен следующими типами:

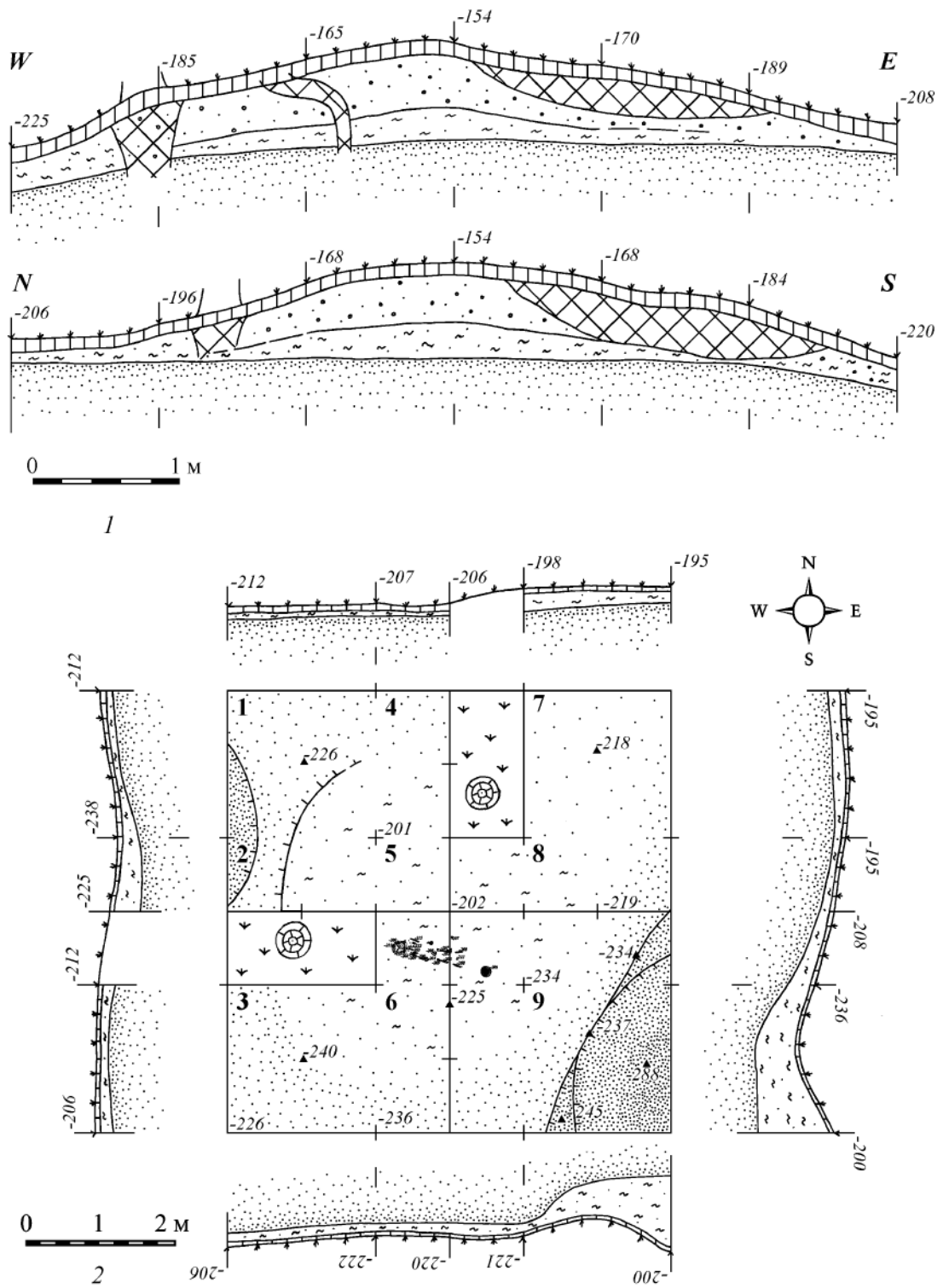
- желтые лимонovidные двухслойные – 2 шт. (рис. 4: 1–2);
- лимонovidная с металлической прокладкой (золотостеклянная) – 1 шт. (рис. 4: 3);
- зонные глухого печеночно-бордового стекла – 3 шт. (рис. 4: 5–7);
- биконическая темного непрозрачного стекла с пояском из желтого непрозрачного стекла – 1 шт. (рис. 4: 4);
- желтый непрозрачный бисер зонной формы одно- и двухчастный, изготовленный в технике навивки – 217 шт. (рис. 4: 8–9);
- зеленый прозрачный бисер зонной и кольцевидной формы одно- и двухчастный, изготовленный в технике навивки – 402 шт. (рис. 4: 11–13);
- условно белый (точный цвет установить не удалось) зонной формы, изготовленный в технике навивки – 6 шт.

Судя по расположению в погребении, крупные бусины и часть бисера могли входить в состав ожерелья на шею девочки. Другая же часть бисера украшала головной убор, предположительно, в форме небольшой вязаной, войлочной или кожаной шапочки. Такой вывод можно сделать, исходя из того, что бисер был найден на расстоянии 3–4 см вокруг черепа, на нем и под ним. Мысль о том, что бисер был нашит на головной убор, подтверждается находкой трех желтых непрозрачных бисерин, склеенных патиной, оси каналов которых расположены в разных направлениях, под углом примерно 90° (рис. 4: 10). Вероятно, это фрагмент бисерной вышивки, выполненной в виде зигзагов.

Изготовленный в технике навивки бисер появляется в наборах примерно с начала XI в. (Захаров, Кузина 2008. С. 191, 197), в то время, как лимонovidные бусы с металлической прокладкой наиболее характерны для X – начала XI в., но в качестве пережитка встречаются до начала XII в. (Щапова 1956. С. 174; Львова 1968. С. 82–84, 88; Столярова 2015. С. 11). Таким образом, данный набор бус может быть широко датирован XI в., а наиболее вероятной представляется его датировка серединой этого столетия. Такой датировке погребения не противоречит и хронология остального инвентаря.

Можно полагать, что курган 77 является не единственным погребальным комплексом в курганном могильнике Навры, где были выявлены остатки головной убора, вышитого бисером. Вероятно, подобный головной убор был обнаружен и в ходе раскопок кургана 33 того же могильника.

**Курган 33** был исследован в 2012 г. Внешне насыпь выглядела полусферической, несколько вытянутой по линии северо-запад – юго-восток и имела высоту 0,95 м. В результате раскопок было установлено, что первоначально основание кургана имело округлую форму размером 7,2×7,5 м. Курган многократно подвергался грабительским раскопкам (рис. 5).

Женское погребение по обряду ингумации располагалось на гумусированной прослойке в основании кургана и было ориентировано головой на запад с отклонением к северу (рис. 5: 2, 6: 1). Оно было повреждено перекопом, возможно, неоднократно, в результате чего непереотложенными остались только кости ног (у левого колена находился нож [рис. 6: 25]) и, возможно, левая плечевая кость. Кости таза, ребра и кости рук были повреждены перекопом и сыпаны в кучу чуть ниже черепа. Череп, вероятно, был также сдвинут со своего места, однако, если он и был пере-



Рис. 3. Курганный могильник Навры. Курган 77: 1 – план погребения; 2 – лепной горшок; 3–5 – височные кольца; 6 – фрагментированное шиферное пряслице; 7–8 – перстни; 9–10 – браслеты. Рисунок Н. А. Плавинского



Рис. 4. Курганный могильник Навры. Курган 77: 1–7 – бусы; 8–13 – бисер; 14 – реконструкция головного убора погребенной. Фото и рисунок М. И. Степановой

мешен, то всего на несколько сантиметров. Вокруг черепа и в области грудной клетки погребенной были выявлены 7 фрагментов не менее, чем от двух бронзовых височных колец (браслетообразных, завязанных на один или два конца [рис. 6: 18–24]) и многочисленные бусы (всего 444 экземпляра). Основная часть бус была выявлена на расстоянии до 0,2 м от черепа (рис. 6: 1) и в насыпи на высоте 0,2–0,3 м, хотя отдельные бусины найдены и на большем расстоянии.

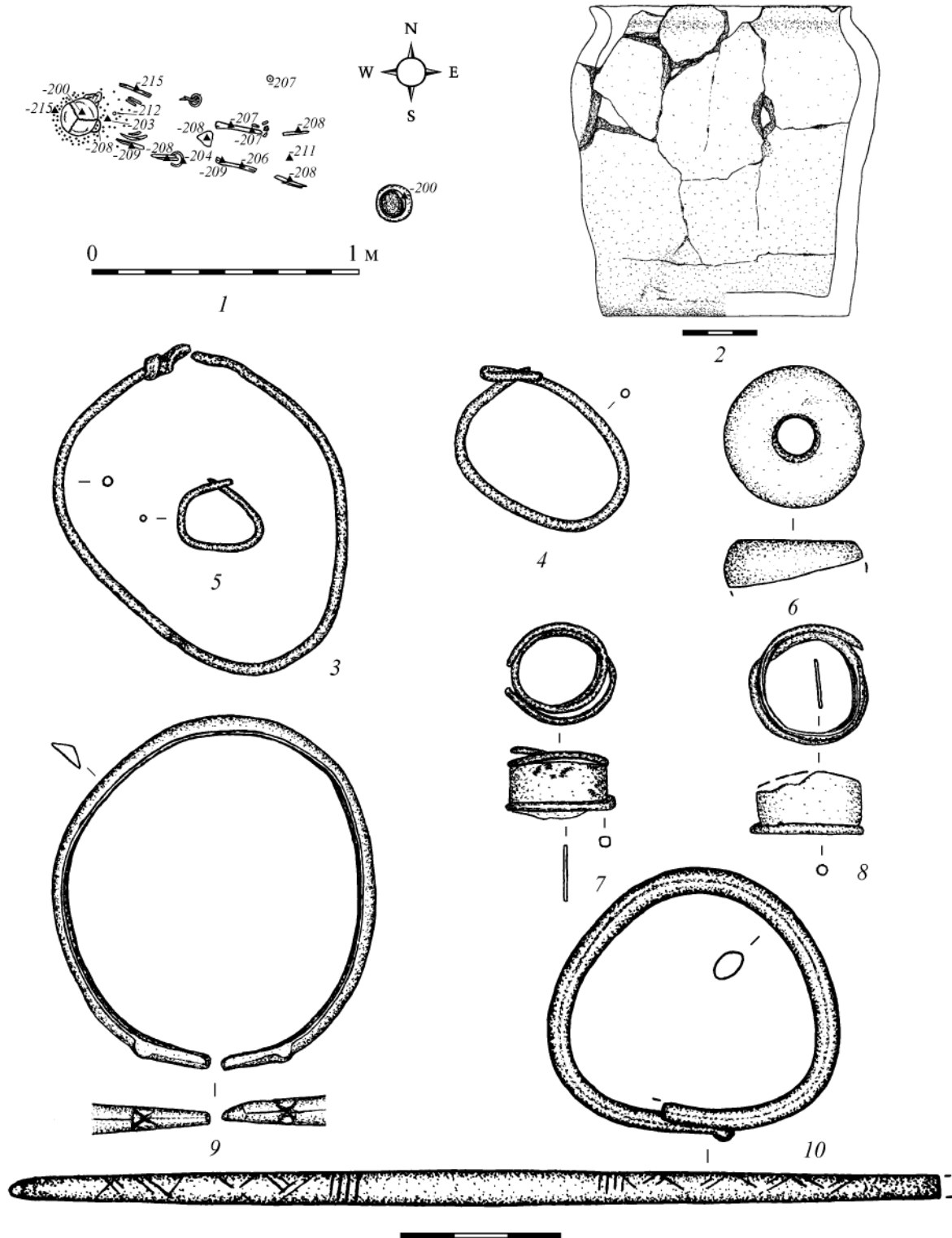
Набор бус состоял из разных типов, в том числе: – голубого рубленого бисера, изготовленного из тянутой трубочки (224 шт. [рис. 6: 2–7]);

– белого непрозрачного бисера (181 шт. [рис. 6: 8–9, 12, 14]), в том числе 1 трехчастной и 10 двухчастных пронизок, изготовленных в технике навивки; – желтого непрозрачного бисера, изготовленного в технике навивки (38 шт. [рис. 6: 10–11, 13, 15–17]).

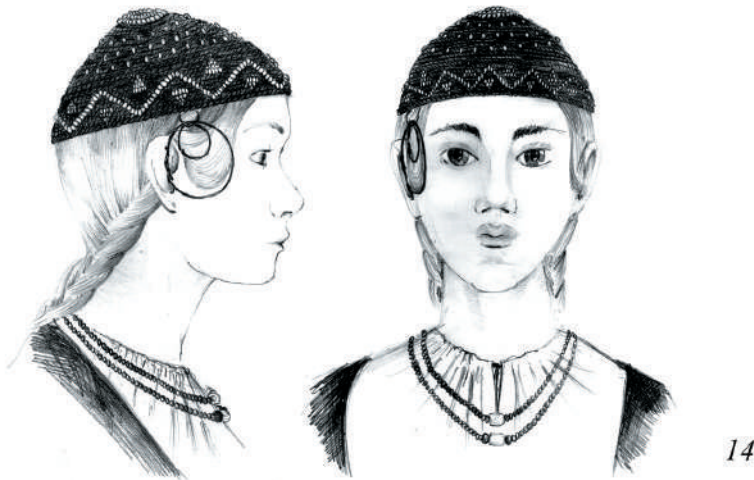
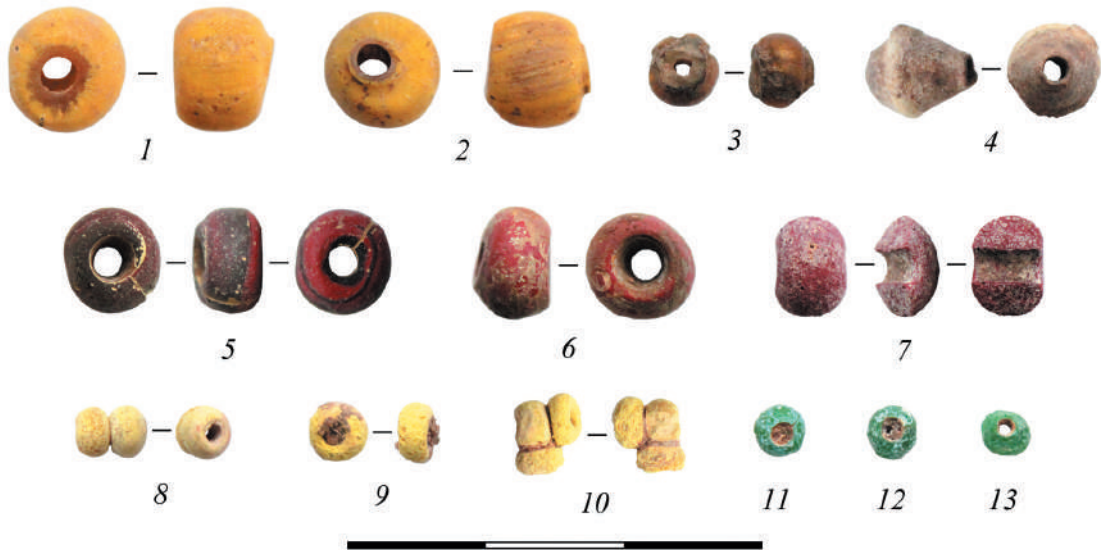
Несмотря на то, что погребение было потревожено перекопом, взаиморасположение черепа и находок бус позволяет предполагать, что первоначально они находились в области головы и, соответственно, были связаны с головным убором. Естественно, реконструировать внешний вид этого головного убора не представляется возможным.

Датировка погребения может быть определена на основании находок бус. Голубой рубленый бисер был наиболее широко распространен до середины XI в., хотя в незначительном количестве может встречаться до начала XII в. (Щапова 1956. С. 172–173; Колчин 1982. С. 168). Непрозрачный бисер, как уже было отмечено, появляется в первой половине XI в. и существует на протяжении продолжительного времени. Таким образом, подобный набор бус мог существовать в рамках XI в., причем, вероятно, в его первой половине (Плавинский, Астапович, Сцяпанова 2014. С. 354–356).

Третье интересующее нас погребение было выявлено в курганном могильнике **Костыки** Людвиговского сельского совета Вилейского района Минской области. Могильник размещен на правом берегу Вилии, в восточной части деревни Костыки, к востоку от действующего деревенского кладбища. Курганы вытянуты вдоль берега Вилии. Памятник известен с середины XIX в. Впервые один курган, наполовину смытый водами Вилии, был раскопан в 1856 г. К. П. Тышкевичем. Следов погребения выявлено не было (Tyszkiewicz 1871. S. 44). В 1973 г. исследования некрополя провел Я. Г. Зверуго. Он снял план могильника, в котором насчитывалось 20 насыпей, 7 из которых были раскопаны (Звяруга 2001. С. 173–175, мал. 1–4). В 2016 г. один курган в Костыках был исследован экспедицией под руководством Н. А. Плавинского.

**Курган 3** был исследован Я. Г. Зверуго в 1973 г. Насыпь имела диаметр 10,6 м и высоту 1,3 м (рис. 7: 1). Женское погребение по обряду ингумации размещалось в центре основания кургана. Костяк сохранился только частично – были выявлены череп, две фаланги пальцев рук и кость голени. К сожалению, Я. Г. Зверуго не отметил, был ли скелет поврежден в результате перекопа или большая часть костей полностью истлела. Исходя из размещения сохранившихся костей, можно полагать, что погребение было ориентировано головой на запад (Зверуго 1974. С. 3–4, рис. 15, 23; Звяруга 2001. С. 173–174). При погребении были обнаружены нож в кожаном футляре (рис. 7: 3), два перстня (ложновитой и плетеный [рис. 7: 4–5]), разрушенная коррозией пластинка из серого металла и круговой горшок (рис. 7: 2).

По обеим сторонам от черепа и под ним было обнаружено 138 стеклянных бус, среди которых выделяются:

- фрагмент бусины из зеленого (?) прозрачного (?) в прошлом стекла, в канале которой находятся

3 бисерины из непрозрачного стекла желтого (?) цвета, выполненные в технике навивки (рис. 8: 1). Определить тип данной бусины из-за состояния ее сохранности не представляется возможным;

- золотостеклянные бочонкообразные (2 шт. [рис. 8: 2–3]) III типа по Е. К. Столяровой (серебряная (?) фольга покрыта слоем прозрачного стекла с желтоватым оттенком [Столярова 2015. С. 10]);
- фрагмент бочонкообразной печеночно-бордовой бусины, украшенной ниткой непрозрачного стекла в один оборот (рис. 8: 4), декор почти полностью утрачен;
- двойной желтый непрозрачный бисер (рис. 8: 10–16), изготовленный в технике навивки (7 шт.);
- желтый непрозрачный бисер зонной формы (рис. 8: 17–40), изготовленный в технике навивки (66 шт.);
- зеленый непрозрачный бисер (рис. 8: 5), изготовленный в технике навивки (1 шт.);
- зеленый прозрачный бисер (рис. 8: 41–47), изготовленный в технике навивки (54 шт.);
- мелкий рубленый бисер из полупрозрачного стекла голубого цвета (рис. 8: 6–9), изготовленный путем нарезки тянутой трубочки с последующей оплавкой торцевых площадок (4 шт.).

Судя по размещению бус в погребении, они также были использованы для украшения головного убора.

Псевдозолотостеклянные бусы с серебряной металлической прокладкой, покрытые слоем желтого прозрачного стекла, встречаются с середины XI до начала XIII в. (Столярова 2015. С. 10–11). Бисер разных цветов, изготовленный в технике навивки, на севере древнерусских земель появляется в начале XI в. и существует на протяжении длительного времени – до конца XIII в. Бисер, изготовленный путем разделения тянутой трубочки, более характерный для комплексов второй половины X – середины XI в., изредка встречается во второй половине XI в., что, вероятно, является пережитком или свидетельством его повторного включения в бусинные наборы (Щапова 1956. С. 173; Захаров, Кузина 2008. С. 196). Таким образом, наиболее вероятным представляется формирование набора бус из кургана 3 в середине XI в., но не следует исключать и возможность его сложения во второй половине этого столетия. Остальной инвентарь не противоречит предложенной датировке, причем наличие в комплексе плетеного перстня склоняет к мысли о наибольшей





Рис. 5. Курганный могильник Навры. Курган 33: 1 – профили кургана; 2 – план кургана и профили раскопа. Рисунок Н. А. Плавинского



Рис. 6. Курганный могильник Навры. Курган 33: 1 – план погребения; 2–17 – бисер; 18–24 – фрагменты височных колец; 25 – нож (1, 18–25 – рисунки Н. А. Плавинского, 2–17 – фото М. И. Степановой)

вероятности его широкой датировки серединой – второй половиной XI в. (Лесман 1990. С. 51).

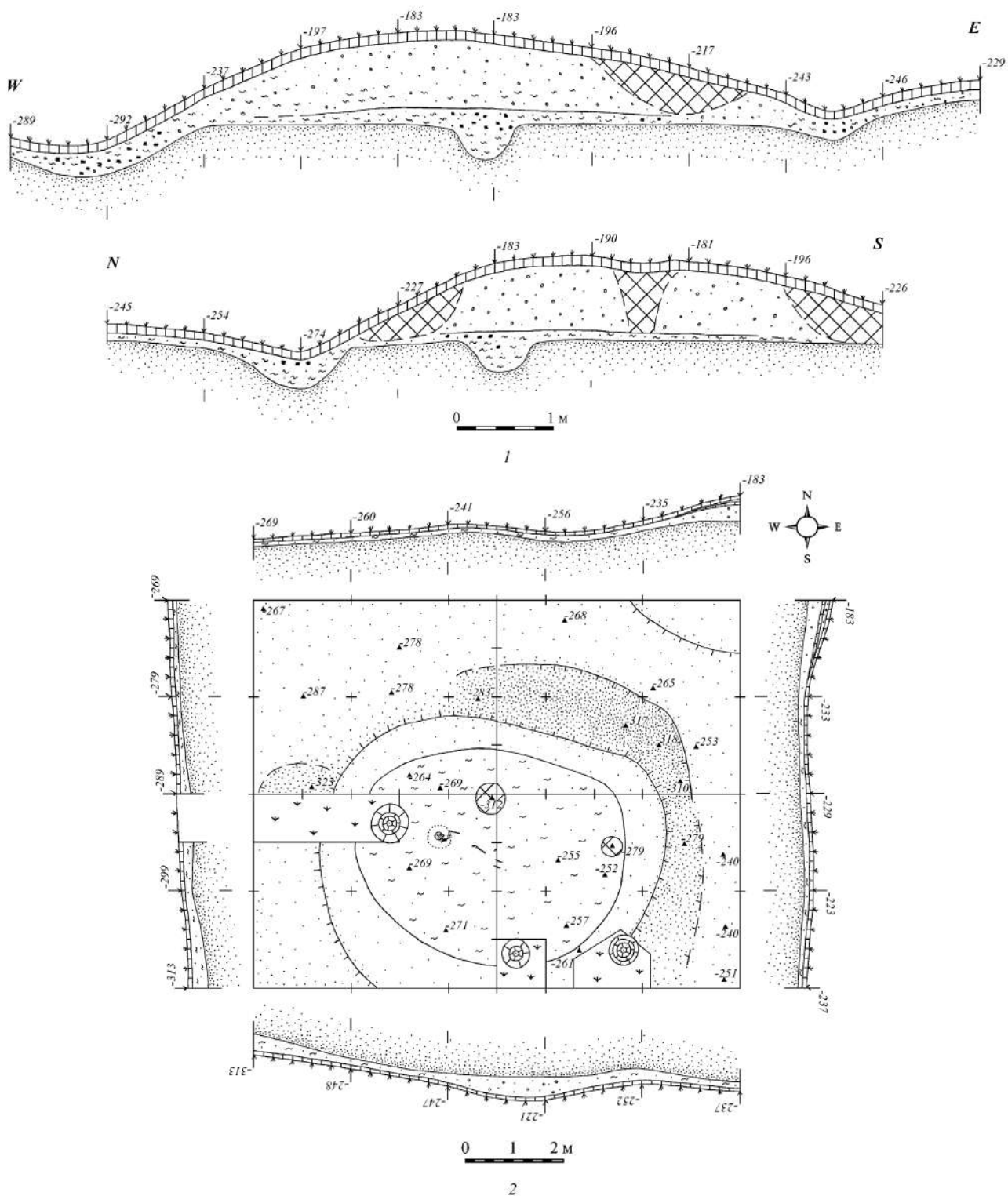
### ОБСУЖДЕНИЕ РЕЗУЛЬТАТОВ И ВЫВОДЫ

Приведенные материалы свидетельствуют о том, что на протяжении XI в. в женских погребениях населения верховьев Вилии использовались головные уборы, расшитые бусами. Судя по имеющимся комплексам, для украшения головных уборов чаще всего использовался навивной бисер различных цветов, в первую очередь, зеленый прозрачный и желтый непрозрачный.

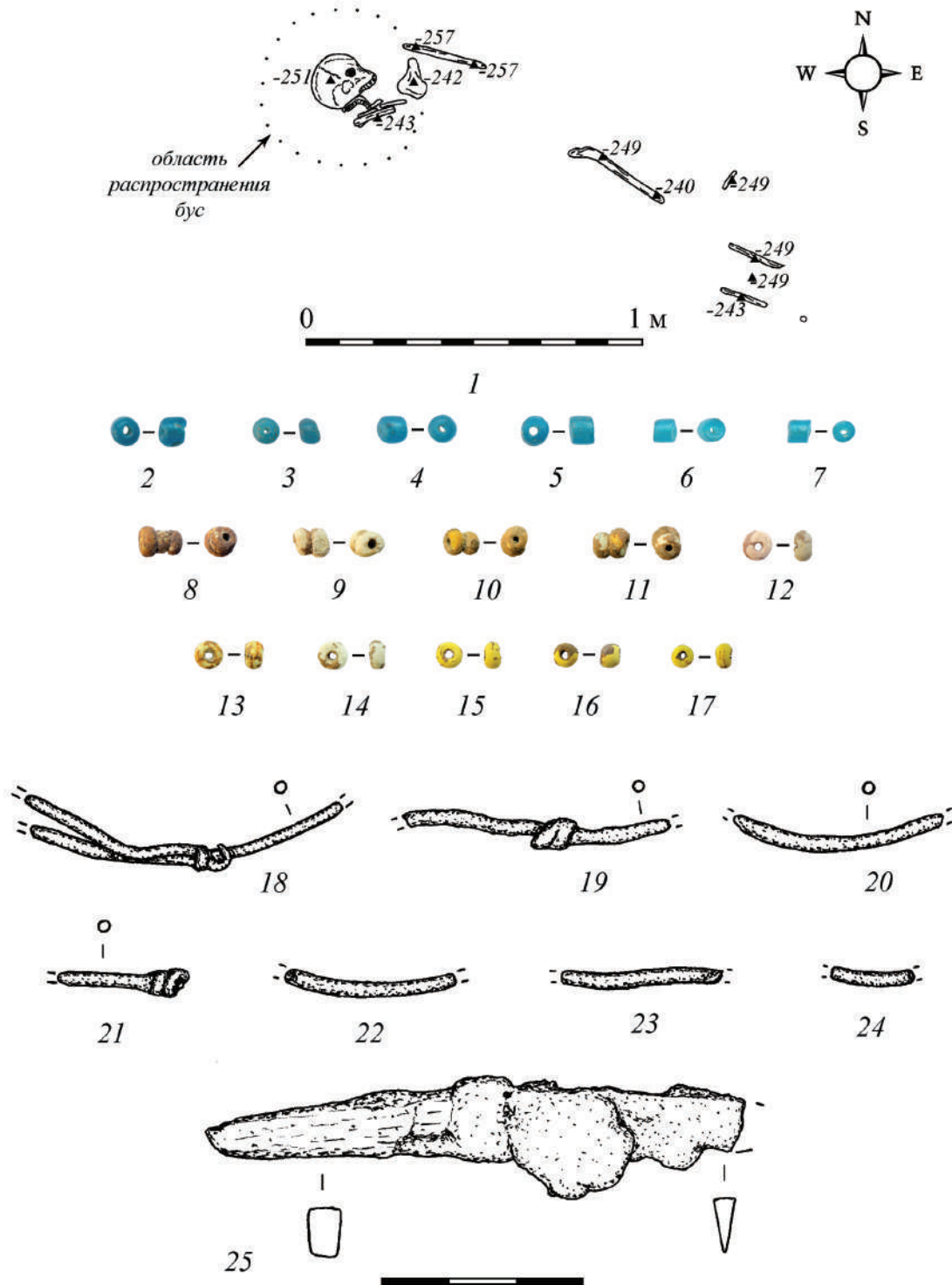
В случае с погребением в кургане 77 могильника Навры, исходя из расположения бус вокруг черепа, наиболее вероятной представляется реконструкция головного убора в форме небольшой вязаной, войлочной или кожаной шапочки. В двух остальных случаях определенные данные для реконструкции формы головных уборов погребенных отсутствуют из-за степени подробности имеющейся документации (курган 3 могильника Костыки) или степени сохранности костяка и особенностей размещения бус при погребении (курган 33 могильника Навры). Вместе с тем, типологическая близость бус, составляющих наборы во всех трех погребениях, и их относительная синхронность позволяет полагать, что они использовались для украшения одинаковых или достаточно близких по форме головных уборов.

Судить о том, насколько широко был распространен у населения верховьев Вилии обычай использования вышитых бисером головных уборов, достаточно сложно. Не исключено, что кроме описанных курганов 33 и 77 могильника Навры и кургана 3 могильника Костыки, такие головные уборы могли быть найдены в ходе раскопок курганного могильника середины X – середины XII в. у деревни Избище Логойского района Минской области у самых истоков Вилии, в котором на протяжении 1987–1989 и 1990–1991 гг. было раскопано 114 курганов (Казей, Штыхаў 2009; Штыхаў 1997; Штыхаў 2008). К сожалению, имеющиеся описания погребений крайне схематичны, а состояние коллекций, собранных в ходе раскопок в Избище (хранятся в Институте истории НАН Беларуси), не всегда позволяет уверенно идентифицировать материалы из тех или иных погребальных комплексов (Скрипченко 2010. С. 217). Вместе с тем, следует упомянуть, что в кургане 7 стеклянные бусы были выявлены «около головы» погребенной (Штыхаў 2008. С. 11, 67). К сожалению, ни количе-



Рис. 7. Курганный могильник Костыки. Курган 3: 1 – план и профили кургана; 2 – круговой горшок; 3 – кожаный футляр ножа; 4–5 – перстни (1 – по Я. Г. Зверуго, 2–5 – рисунки М. И. Степановой)

ство бус, найденных в кургане 7, ни их типологический ассортимент неизвестны. В свою очередь, в погребении 2 кургана 55 было выявлено более 1000 бус, однако, их положение относительно костяка было описано слишком общо (Штыхаў 2008. С. 9). В коллекции, с которой удалось поработать одному из авторов, абсолютное большинство составляет бисер, изготовленный в технике навивки, типологически близкий найденному в Наврах. Также следует отметить, что значительную часть коллекции бус из кургана 55 составляют «спеченные» патиной бисерные «пронизки» (рис. 9), которые, с определенной долей вероятности, являются частью бисерной вышивки. Однако, судить о месте этой вышивки в погребальном уборе нет никаких оснований.

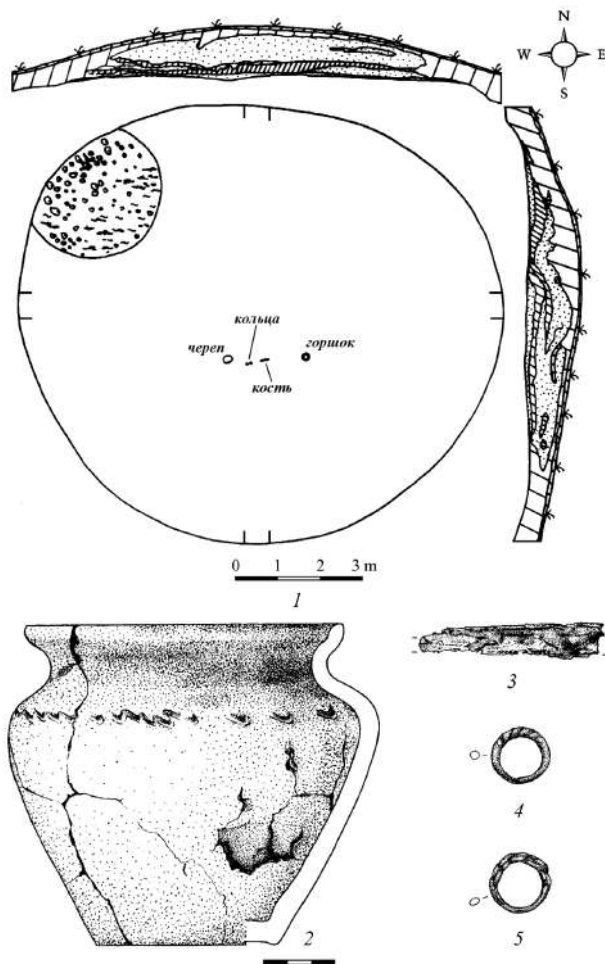

Рис. 8. Курганный могильник Костыки. Курган 3: 1 – фрагмент бусины, в канале которой находятся три бисерины; 2–4 – бусы; 5–47 – бисер. Фото М. И. Степановой

В древнерусских погребениях известны находки расшитых бисером или бляшками женских головных уборов нескольких типов: полотняного и кичкообразного (Сабурова 1974. С. 88–90; Степанова 2014. С. 48). Аналогии же женским головным уборам в виде расшитой шапочки известны из женских погребений Юго-Восточной Прибалтики, в том числе, на территории Литвы и Латвии, где традиция обильного декора

одежды, включая различные типы головного убора, в первую очередь, бронзовыми колечками, но иногда и стеклянными бусами, существовала на протяжении длительного периода (Волкайте-Куликаускаене 1986. С. 153–156; Зариня 1986. С. 178–180; Радиныш 2001. С. 75; Щапова, Дайга 1961. С. 189).

Кроме того, отдельные находки в погребениях головных уборов, расшитых бусами, известны и на



Рис. 9. Курганный могильник Избище. Курган 55, погребение 2: 1–31 – бисер. Фото М. И. Степановой

территории Полоцкого княжества. В этой связи следует упомянуть результаты раскопок курганного могильника Овсяники Чашникского района Витебской области, проведенные в 1888 г. Е. Р. Романовым. В одном из курганов им было исследовано погребение по обряду ингумации. Головной убор (венок?) погребенной состоял из дерева, обшитого кожей. На нем имелось несколько «рядов бус на проволоке,

пронизанные медальонами» (Романов 1889. С. 151). К сожалению, составить определенное представление о данном головном уборе на основании оставленного Е. Р. Романовым описания, не представляется возможным. Однако Л. У. Дучиц все-таки высказала предположение, что это был головной венок (Дучиц 1995. С. 14), что вновь возвращает нас к сюжету расшитых бусами головных украшений.

## БИБЛИОГРАФИЯ

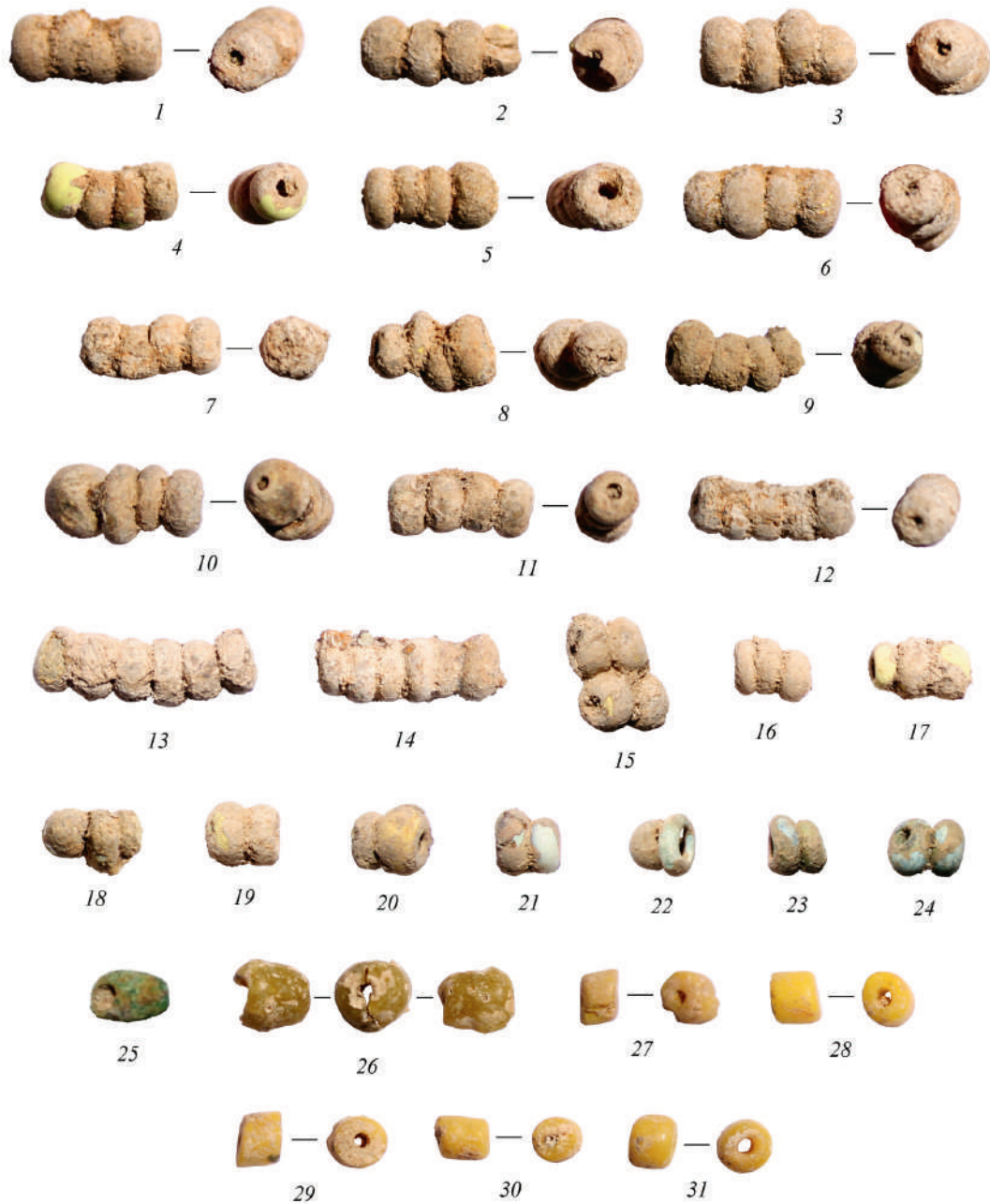
- Алексеев Л. В. Полоцкая земля (очерки истории Северной Белоруссии в IX–XIII вв.). М.: Наука, 1966.
- Волкайте-Куликаускаене Р. К. Одежда литовцев с древнейших времен до XVII в. // Древняя одежда народов Восточной Европы. М. Г. Рабинович (отв. ред.). М.: Наука, 1986. С. 146–171.
- Дучыц Л. У. Касцюм жыхароў Беларусі X–XIII стст. (паводле археалагічных звестак). Мінск: Навука і тэхніка, 1995.
- Зариня А. Э. Одежда жителей Латвии VII–XVII вв. // Древняя одежда народов Восточной Европы. М. Г. Рабинович (отв. ред.). М.: Наука, 1986. С. 172–189.
- Захаров С. Д., Кузина И. Н. Изделия из стекла и каменные бусы // Археология севернорусской деревни X–XIII веков. Средневековые поселения и могильники на Кубенском озере. 2: Материальная культура и хронология. Н. А. Макаров (отв. ред.), С. Д. Захаров (ред.). М.: Наука, 2008. С. 142–215.
- Звяруга Я. Г. Даследаванні курганных могільнікаў у вярхоўях Віліі // Матэрыялы па археалогіі Беларусі. Вып. 3: Да 70-годдзя з дня нараджэння П. Ф. Лысенкі. А. М. Мядзведзеў (наук. рэд.). Мінск: Інстытут гісторыі, 2001. С. 173–186.
- Зверуго Я. Г. Отчет о полевых исследованиях верхненеманского отряда Белорусской археологической экспедиции в 1973 г. Минск, 1974. Фонд археологической научной документации Центрального научного архива НАН Беларуси. Дело № 449.
- Зверуго Я. Г. Верхнее Понеманье в IX–XIII вв. Минск: Навука і тэхніка, 1989.
- Казей В. У., Штыхаў Г. В. *Ізбішча* // Археалогія Беларусі: энцыклапедыя. Т. У. Бялова (гал. рэд.). Т. 1. Мінск: БелЭн, 2009. С. 381–382.
- Колчин Б. А. Хронология новгородских древностей // Новгородский сборник: 50 лет раскопок в Новгороде. Б. А. Колчин, В. Л. Янин (ред.). М.: Наука, 1982. С. 156–177.
- Лесман Ю. М. Хронология ювелирных изделий Новгорода (X–XIV вв.) // Материалы по археологии Новгорода. 1988 г. В. Л. Янин, П. Г. Гайдучков (ред.). М.: ИА РАН, 1990. С. 29–98.
- Львова З. А. Стекланные бусы Старой Ладogi. Часть 1. Способы изготовления, ареал, время распространения // Археологический сборник Государственного Эрмитажа. Вып. 10: Материалы и исследования по археологии СССР. Б. и. (ред.). Л.: Советский художник, 1968. С. 64–94.
- Плавинскі М. А., Плавинскі А. М. Наўры // Археалогія Беларусі: энцыклапедыя. Т. У. Бялова (гал. рэд.). Т. 2. Мінск: БелЭн, 2011. С. 126.
- Плавинскі М. А., Астанавіч Э. А., Сцяпанова М. І. Раскопки курганнага могільніка Наўры і разведкі на Мядзельшчыне і Браслаўшчыне // Матэрыялы па археалогіі Беларусі. Вып. 25: Вынікі даследавання першабытных і сярэднявечных старажытнасцей Беларусі ў 2011–2012 гадах. В. М. Ляўко (наук. рэд.). Мінск: Інстытут гісторыі, 2014. С. 351–359.
- Покровский Ф. В. Археологическая карта Виленской губернии. Вильнюс: тип. А. Г. Сыркина, 1893.
- Радиньш А. Погребальный обряд и инвентарь латгальских захоронений 10–13 веков // Archaeologia Lituana. 2. 2001. С. 65–118.
- Романов Е. Р. Раскопки в Могилевской губернии в 1889 году // Древности. Труды Императорского Московского археологического общества. 13 (1). 1889. С. 129–153.
- Сабурова М. А. Женский головной убор у славян (по материалам Вологодской экспедиции) // Советская археология. 2. 1974. С. 85–97.
- Седов В. В. Восточные славяне в VI–XIII вв. М.: Наука, 1982.
- Скрипченко Т. С. Бусы Избищенского могильника // Матэрыялы па археалогіі Беларусі. Вып. 19: Археалогія і гісторыя Гродзеншчыны. В. М. Ляўко (наук. рэд.). Мінск: Інстытут гісторыі, 2010. С. 217–221.
- Степанова Ю. В. Костюм древнерусского человека: Реконструкция по данным археологии. Тверь: ТГУ, 2014.
- Столярова Е. К. Золотостеклянные и серебростеклянные бусы Древней Руси: технология и хронология // Тверь, Тверская земля и сопредельные территории в эпоху Средневековья. Вып. 8. А. Н. Хохлов (ред.). Тверь: Старый город, 2015. С. 7–14.
- Штыхаў Г. В. Крывічы: Па матэрыялах раскопак курганоў у Паўночнай Беларусі. Мінск: Навука і тэхніка, 1992.
- Штыхаў Г. В. Курганы Мінскага ўзвышша // Заслаўскія чытанні, 1995 г.: Матэрыялы міжнар. канф. «Гісторыя і культура Заслаўя ў свеце агульнаац. праблем», 9–11 ліст. 1995 г., [г. Заслаўе]. Т. С. Скрыпчанка (уклад., наук. рэд.). Заслаўе: Б. в., 1997. С. 67–73.
- Штыхаў Г. В. Гароды Паўночнай і Цэнтральнай Беларусі // Археалогія Беларусі. Т. 3: Сярэднявечны перыяд (IX–XIII стст.). П. Ф. Лысенка (наук. рэд.). Мінск: Беларуская навука, 2000. С. 171–229.
- Штыхаў Г. В. Курганны могільнік Ізбішча-Дзвінаса. Матэрыялы па археалогіі Беларусі. Вып. 16. В. М. Ляўко (наук. рэд.). Мінск: Інстытут гісторыі, 2008.
- Щапова Ю. Л. Стекланные бусы Древнего Новгорода // Труды Новгородской археологической экспедиции. Т. 1. А. В. Арциховский, Б. А. Колчин (ред.). Материалы и исследования по археологии СССР 55. М.: Изд-во АН СССР, 1956. С. 164–179.
- Щапова Ю. Л., Дайга И. В. Стекланные бусы и браслеты Асотского городища // Материалы и исследования по археологии Латвийской ССР. Вып. 2. Э. Д. Шноре, Т. Я. Зейд (ред.). Рига: Изд-во АН Латвийской ССР, 1961. С. 185–199.
- Cehak-Holubowiczowa H. Materiał i zagadnienia cmentarzyska kurhanowego koło wsi Nawry w powiecie Postawskim // Rocznik archeologiczny. 1. 1937. S. 5–49.
- Tyszkiewicz K. Wilija i jej brzegi. Drezno: Drukiem i nakładem J. I. Kraszewskiego, 1871.

## ПОСЛЕДНИЕ ГОДЫ П. П. ПОКРЫШКИНА

МНОГО ЛЕТ НАЗАД, работая в Рукописном архиве Ленинградского отделения Института археологии (далее – ЛОИА), я однажды задала вопрос его заведующей К. М. Пескаревой: что случилось с архитектором Петром Петровичем Покрышкиным в начале 1920-х годов? Клавдия Михайловна как-то замялась с ответом, потом тихо сказала: «Там очень странная история, он вроде бы... ушел в монастырь...». Я не стала пытаться ее дальше. Мне и самой, по молодости, такой поворот судьбы ученого показался странноватым. Но зарубка в памяти осталась.

Позднее, разбирая источники о преобразовании Императорской археологической комиссии (далее – ИАК) в Академию (будущую Российскую Академию истории материальной культуры, далее – РАИМК), я отметила, что в 1918 г. П. П. Покрышкин являлся одной из ключевых фигур этого процесса. Присутствует он и на знаменитой фотографии «отцов-основателей» 7 августа 1919 г. Но уже через месяц, при баллотировке в заведующие отделениями<sup>1</sup> РАИМК П. П. Покрышкин неожиданно терпит фиаско – не набирает положенных двух третей голосов (Рукописный отдел научного архива ИИМК РАН. Ф. 2. 1919. Д. 4. Л. 24об, далее – РО НА ИИМК РАН). С поздней осени 1919 г. его имя вообще исчезает из документов о деятельности РАИМК, хотя он продолжал считаться ее действительным членом.

В прежних работах мне не раз приходилось обращаться к проблемам «Покрышкин как ученый», «Покрышкин и Академия». Их никак нельзя было миновать, углубляясь в историю российской археологии 1910–1920-х гг. Ведь П. П. Покрышкин явился одним из главных создателей комплексного художественно-археологического подхода к исследованию средневековой архитектуры. Именно его труды определили вектор развития отечественной архитектурной археологии XX в. на многие десятилетия вперед (Платонова 2015. С. 422–424). О роли его как организатора, подготовившего преобразова-

ние Археологической комиссии в Академию, я уже упоминала.

По ходу работы мне удалось выявить и проанализировать архивные материалы, бросающие свет на непростые обстоятельства, в которых протекали последние годы работы ученого в Петрограде (1917–1919), и понять причину, побудившую его в 1920 г. оставить научный мир и принять сан иерея. С трудом и не сразу удалось уложить в сознании, что археологическое сообщество рубежа 1910–1920-х гг., где тон задавали талантливые, достойные уважения, нередко по-настоящему выдающиеся личности, обошлось с этим человеком на удивление жестоко и подло.

Сердцевина конфликта заключалась в том, что П. П. Покрышкин, как глава Петроградского Археологического отдела<sup>2</sup>, активно препятствовал стремлению И. Э. Грабаря (тогда – заместителя председателя и «серого кардинала» Всероссийской Коллегии по делам музеев Наркомпроса) единолично возглавлять работы в области изучения древнейшей русской живописи (Рославский 2004. С. 172–200 и др.). Детали этой борьбы еще будут уточняться, но уже несомненно: принятые «Комиссией Грабаря»<sup>3</sup> азартные темпы поиска древней живописи под поздними записями приводили П. П. Покрышкина в ужас (Платонова, Мусин 2009. С. 1089; Платонова 2015. С. 431–432). Он ратовал за щадящие методы реставрации, ибо понимал: в противном случае открытие будет чревато огромными потерями.

Его опасения были обоснованными. Потерь оказалось больше, чем принято считать. Лишь случайно до нас дошел текст доклада А. И. Анисимова, зачитанного в Коллегии в августе 1920 г. В нем автор (которого, в данном случае, трудно заподозрить в необъективности) констатировал: «Федоровская икона Богородицы [...] раскрыта беспорядочно, [...] части одежды почти безнадежно уничтожены, *лики младенца [...] без нужды были счищены зачем-то до*

<sup>1</sup> Речь шла о подразделениях в рамках III отдела, позднее названного «III (Художественно-историческим) Отделением».

<sup>2</sup> Археологический отдел (точнее – подотдел) Всероссийской Коллегии по делам музеев и охране памятников искусства и старины, имевшей представительство одновременно в Москве и Петрограде. Структура Коллегии на рубеже 1910–1920-х гг. была достаточно запутанной и часто менялась на ходу. Существовали параллельные органы с похожими названиями, к которым явочным порядком могли отходить те или иные полномочия. Это создавало широкие возможности для разного рода «административных игр» и подмен.

<sup>3</sup> Комиссия по сохранению и раскрытию памятников древней живописи.

левкаса и написаны вновь... (курсив мой. – Н. П.)» (цит. по: Рославский 2004. С. 325)<sup>4</sup>. Гораздо чаще реставрационные ошибки просто не предавались гласности. Но «административный ресурс», которым располагал И. Э. Грабарь, в конечном счете, неизменно оказывался сильнее всех доводов.

Создавшееся противостояние имело следствием «размежевание функций» между РАИМК и структурами Наркомпроса. Руководство РАИМК, обеспокоенное претензиями Московской части Коллегии, сочло сосредоточение работ в области экспертизы и реставрации непосредственно в этих структурах ущемлением своих прав (ср.: Медникова 1995. С. 205, 208–210). Но пострадали в результате отнюдь не Московская часть и не И. Э. Грабарь, а Петроградский Археологический отдел, в 1919 г. успевший превратиться (неустанными трудами П. П. Покрышкина) в крупный научно-реставрационный центр со штатом около 140 специалистов. В начале 1920 г. этот центр оказался полностью развален и превращен во второразрядную канцелярскую организацию.

Такого предательства со стороны Академии, правопреемницы «дорогой его сердцу Археологической Комиссии» (РО НА ИИМК РАН. Ф. 21. Д. 1611. Л. 39), П. П. Покрышкин просто не выдержал. И в данном случае не имело значения, откуда направлялась интрига, разыгранная, несомненно, в ущерб самой РАИМК. Сведение на нет его главного начинания, стоившего огромного напряжения сил и воплощенного в жизнь в труднейших условиях 1918–1919 гг., сломало для него привычную иерархию ценностей<sup>5</sup>.

За всеми крупными и мелкими неприятностями, буквально преследовавшими его в конце 1919 – начале 1920 г., стоял один по-настоящему глубокий конфликт – конфликт менталитетов. Когда П. П. Покрышкин только начинал сотрудничать с советской властью в области охраны памятников, основные противоречия еще не обозначились. Но в конце 1919 г. многим стало ясно: возврата к прежнему не будет. Бесплезно стремиться делать, *как надо*, необходимо спасти *хоть что-то*. В условиях победившей советской власти финансировать науку могло только государство. Но государственная поддержка во все времена подразумевала определенные

«правила игры», а вырабатывались они (это важно понимать!) обеими сторонами. Гуманитариям, органически не способным воспринять новые стереотипы поведения, предстояло либо уйти из профессии («лечь на дно»), либо погибнуть – рано или поздно.

П. П. Покрышкин принадлежал к числу тех, кто меняться не умел. Он упорно и наивно стремился все сделать, *как надо*. В начавшейся административной игре, круто замешанной на самолюбиях, он был изначально обречен на проигрыш. Его «реставрационный отдел» в рамках Петроградского Археологического отдела, со штатом, едва ли не превышавшим штат всей РАИМК, возник, скорее, по недосмотру властей, в силу организационной неразберихи Гражданской войны. Возможно, сыграли роль хорошие личные отношения П. П. Покрышкина с председателем Петроградской Коллегии Г. С. Ятмановым, человеком весьма недалеким. Но основное назначение отдела – спасение памятников христианского искусства – было абсолютно чуждо политике текущего момента. Разумеется, он был бы уничтожен – не тогда, так через месяц, через полгода. Но в реальности его «убили» руками «своих», археологов и архитекторов – тех, кто работал с П. П. Покрышкиным бок о бок, и от кого он был вправе ожидать поддержки.

Вот здесь и следует вспомнить о конфликте менталитетов. Корни его, на деле, уходят очень глубоко. Даже в самые благополучные годы, когда П. П. Покрышкин успешно председательствовал в реставрационной комиссии ИАК (де-факто занимал должность главного архитектора-реставратора Российской империи), он, в сущности, оставался в кругах столичной интеллигенции «белой вороной». Официальная принадлежность к православию являлась для образованного общества тех лет, скорее, данью политической лояльности. «Детская вера» русской молодежи обычно улетучивалась при первом же соприкосновении с университетами. Сознательно верующих, церковных людей, подобных П. П. Покрышкину, в ученом сообществе были единицы.

Все «белые вороны» обречены на глубокое внутреннее одиночество. К числу людей, действительно, близких П. П. Покрышкину по духу, сле-

<sup>4</sup> Речь идет о реставрации иконы, проведенной П. И. Юкиным и Ф. А. Модоровым под руководством самого И. Э. Грабаря непосредственно в Костроме осенью и зимой 1919 г. (см.: Козлова 2006) – прим. ред.

<sup>5</sup> Нельзя исключить возможности, что к нравственному потрясению зимой 1919/1920 г. добавилась тяжелая болезнь – сыпной тиф. Во всяком случае, по некоторым намекам в документах лукояновского периода жизни П. П. Покрышкина (об этом периоде см. ниже), можно предположить, что скончался он в феврале 1922 г. от *возвратного* тифа. Но в таком случае – когда же пришлось переболеть в первый раз?



дует отнести, разве что, его сотрудника по ИАК Д. В. Милеева, умершего в 1914 г. совсем молодым. Вспоминая о нем, П. П. Покрышкин на первый план выдвинул качества, наиболее близкие ему самому – бескорыстие и аскетизм: «...Мне хотелось бы сказать об одном добром свойстве Д. В. – об его бескорыстии, доходившем порою до подвижничества; [...] при нынешней, все возрастающей в среде нашей талантливой архитектурной молодежи погоне за живой Д. В. блистал отрадным исключением. Не будь у Д. В. этой христианской доблести... и т. д.» (Покрышкин 1915. С. 2).

«Христианская доблесть» – пожалуй, лучшее определение феномена личности самого П. П. Покрышкина. Он относился к тому типу людей, которые обращают профессию в избранный удел, а неисчислимый груз обязанностей – в служение, которое как-то непостижимо сочетается у них с высокой творческой свободой. Непрестанное внутреннее горение и сознание важности дела, которому он служил, видимо, компенсировали П. П. Покрышкину все затраты здоровья и нервов. А в материальных благах, сверх самого необходимого, он попросту не нуждался.

Задушевным другом его стал инженер и архитектор В. Г. Леонтович<sup>6</sup>, с которым они познакомились в 1916 г. на Буковине, разъезжая по тылам армии Брусилова. Именно В. Г. Леонтовичу мы обязаны немногими дошедшими до нас эпистолярными и мемуарными живыми свидетельствами о П. П. Покрышкине, которые он сумел собрать, сохранить и передать в архив ЛОИА. Одним из важнейших в этом ряду является пространное письмо Н. П. Сычева к самому В. Г. Леонтовичу, написанное 26 декабря 1947 г. Письмо это, ранее не публиковавшееся, я привожу полностью, в авторской орфографии.

Многоуважаемый Владимир Григорьевич!

Извините, что с запозданием пишу ответ на Ваше любезное письмо. Оно было доставлено мне лишь 24–12 – т. г.

Постараюсь в сжатых формах сообщить Вам все, что мне известно о покойном академике

Петре Петровиче Покрышкине. Я познакомился с ним в 1910 г., когда по окончании Л-градского Университета начал заниматься исследованием памятников новгородского искусства. Но знакомство это было случайным. Встречи наши были редки. Только с 1918–1919 гг. знакомство мое с П. П. установилось прочно, потому что мне, избранному тогда Членом Археологической Комиссии, пришлось работать вместе с П. П. по вопросам реставрации памятников архитектуры. В Археологической Комиссии рабочий стол П. П. был рядом с моим столом. В свободное от работы время мы много говорили о древне-русском искусстве, и в этих разговорах незаметно и постепенно раскрывалась передо мною обаятельная личность П. П., подлинного ученого, в высшей степени скромного, но настоящего энтузиаста в деле исследования русского искусства. П. П. много рассказывал мне о своих работах в Новгороде, о поездке в Македонию, об академике Н. П. Кондакове, и речь его, не лишенная тонкого юмора, всегда была полна тончайших наблюдений и, можно сказать, не по книжному, а глубоко, просто и образно раскрывала мне глубочайшие процессы развития русской национальной культуры. Вполне понятно, что я всей душой привязался к П. П. и был счастлив тем, что почувствовал его симпатию ко мне. Сближение наше окрепло еще более, когда Археологическая Комиссия была реорганизована в Академию Истории Материальной Культуры, и мы оба стали Членами этой Академии. П. П. жил тогда на Матвеевской улице Петроградской стороны, а я поблизости от него на Большом проспекте. П. П. пригласил меня бывать у него и сам, еще до моего визита к нему, стал изредка заглядывать ко мне. Однажды и я направился к нему. Не могу воздержаться, чтобы не рассказать Вам об этом первом моем визите, тем более, потому, что рассказ этот много может объяснить в последних днях П. П.

П. П. познакомил меня со своей сестрой. Стол был накрыт и сервирован для вечерней

<sup>6</sup> Леонтович Владимир Григорьевич (1881–1968) – инженер-геодезист, архитектор, реставратор. Окончил Санкт-Петербургский Институт гражданских инженеров. Работал на Вольни в должности епархиального архитектора. С 1914 г. жил в Киеве. Вместе с П. П. Покрышкиным работал в экспедиции по обследованию памятников на территории Австро-Венгрии, занятой российской армией (1916–1917). В разные годы преподавал в Киевском Политехническом институте, университете и других ВУЗах. Доктор технических наук, профессор. Автор ряда руководств по инженерной геодезии, брошюры «О необходимости сохранения старых церквей» (Житомир, 1913). В 1965 г. передал в ЛОИА АН СССР часть своего личного архива (ф. 51).

трапезы. Все было готово, чтобы сесть и начать эту трапезу, но П. П. не приглашал к столу. Время шло; между нами шел тихий разговор на археологические темы. Я человек курящий, и мне захотелось покурить. Я попросил разрешения, но П. П. предложил мне выйти в другую комнату, заявив, что «папаша не любит, когда в столовой курят». Говоря это, П. П. был очень смущен. Я отказался от своего намерения, и мы стали продолжать нашу беседу в столовой. Меня удивило, что П. П. говорил очень тихо, не допуская в разговоре никаких искорок собственного ему юмора. Немного погодя в комнату вошел небольшого роста старец. Все мы встали. П. П. представил меня старцу, назвав его своим «папашей»<sup>7</sup>. Старец пригласил к столу, но не сел. Не сели и мы. Неожиданно для меня старец начал читать молитвы и, окончив их, благословил трапезу. Все это меня очень удивило. Встретясь на другой день на службе, я спросил П. П., не из духовных ли его отец? П. П. сказал: «Нет, он доктор, медик, но он очень религиозный человек, и мы с сестрой так же воспитаны». С тех пор одна грань души П. П., которую он скрывал от меня, стала мне понятна. Прошло немного времени, и отец П. П. скончался. Я рассказал Вам этот инцидент только для Вас, полагая, что предавать его широкой огласке, конечно, не следует. Ведь все это – «дела давно минувших дней». С тех пор П. П. не скрывал своей религиозности и во время совместных поездок по различным городам для обследования состояния древних памятников церковной архитектуры XII–XVI ст. относился к этим памятникам не просто как архитектор, а с особым к ним пиететом. Меня, не скрою, удивляло, как в П. П. наряду с религиозностью, жил неиссякаемый источник жизнерадостности и тонкого остроумия, временами направленного и в сторону лиц духовного звания.

Как известно, в 1903 г. П. П. ремонтировал в Новгороде церковь 1199 г. Спаса-Нередицы и облицовал ее фасады портланд-цементом. Результаты облицовки, вызвавшие тогда целый ряд резких выпадов по адресу П. П., особенно со стороны художника Н. К. Рериха, сказались в 19[нрзб]–1922 годах. Закупоренный

в эту облицовку, Нередицкий храм перестал «дышать». П. П. открыто признал свою ошибку, и сам стал настойчиво требовать удаления облицовки, рекомендуя меня для исполнения этих сложных работ. Мне же лично, помню, говорил – «беритесь, беритесь за эту работу; это нужно сделать. Вы сделаете осторожно, а меня уж не судите, ведь “на всякую старуху бывает проруха”, да и что тут я, когда памятник в опасности». Ратовал он за это дело долго и энергично. В конце концов, мне пришлось взять на себя организацию этих работ, и в течение двух лет Нередица была «раздета» от цементной облицовки и заново оштукатурена по древней рецептуре известковым раствором.

Помню, как задолго до всей этой истории П. П. болел душой за Нередицу, как мучился и какой любовью горел к этому замечательному памятнику, так варварски разрушенному в годы великой отечественной войны фашистскими интервентами. Большой человек и настоящий художник сказывался тогда в лице П. П.

Работая в Академии Истории Материальной Культуры, П. П. сделал мне предложение прочесть совместный курс по истории русского искусства в Академии Художеств, беря на себя изложение истории архитектуры и возлагал на меня чтение истории живописи. Я дал ему свое согласие и помню, с какой энергией начал готовиться к чтению курса П. П., подбирая материалы, поручая фотографу Академии Чистякову изготовление нужных диапозитивов. К сожалению, этот совместный курс не состоялся, и мне пришлось вести преподавание в Академии Художеств опять в отрыве от начинаний П. П. Какие причины были охлаждения П. П. к начатому делу сказать, конечно, трудно, но, думается, что после смерти отца, быть может, по его «завещанию», П. П. решил покинуть жизнь ученого архитектора и посвятить себя служению церкви. В годы Гражданской войны он покинул Академию Истории Материальной Культуры и неожиданно для всех его знавших принял сан священника. Насколько мне известно, в этом сане он ушел на фронт, заболел там сыпным тифом и скончался. С фронта он прислал мне одно письмо, начинавшееся словами

<sup>7</sup> Трудно сказать, не является ли эта деталь результатом позднейшей аберрации памяти. В известных нам письмах П. П. Покрышкин никогда не называл своего отца «папашей», а только «папой».

теплого привета и говорящее о том счастье, которое он наконец нашел в жизни, утешая больных бойцов и напутствуя покидавших эту жизнь. О смерти его мне сообщила его сестра, также бывшая на фронте. Так ушел от нас этот своеобразный человек, крупный исследователь и архитектор, но запутавшийся в религиозных путях, очевидно, под давлением своего полупомешанного отца. Остался от него лишь метод архитектурных исследований, метод точных архитектурно-археологических обмеров древних исторических архитектурных комплексов, которым продолжают пользоваться и в наши дни.

Вот, многоуважаемый Владимир Григорьевич, что мне известно о покойном Петре Петровиче. К сожалению, у меня нет никаких материалов, фотографий и проч., могущих действовать Вам в освещении личности покойного П. П., а то, что было у меня, погибло во время блокады Ленинграда и потому послать Вам что либо относящееся к личности П. П. я не имею возможности.

С искренним уважением

Проф. Н. Сычев (РО НА ИИМК РАН. Ф. 21. Д. 1615. Л. 3–6об)

Приведенный текст, являясь уникальным свидетельством о личности П. П. Покрышкина (да и самого Н. П. Сычева), содержит, однако, ряд досадных неточностей, часть которых – явно намеренные. К числу последних относится довольно нелепое утверждение, что П. П. Покрышкин в 1920 г. в сане священника *ушел на фронт* (интересно, на какой?) и *окормлял там больных бойцов*. Следует отнести это на счет аберрации сознания автора письма, который еще не оправился внутренне от своих тюремных мытарств. Видимо, написать, что П. П. Покрышкин провел последний год жизни в Свято-Тихоновском монастыре городка Лукоянова под Арзамасом, в качестве священника и духовника обители, недавнему лагернику показалось опасным.

Тем же страхом, возможно, объясняется и неожиданный выпад против якобы «полупомешанного» отца П. П. Покрышкина. Как можно понять из переписки самого П. П. Покрышкина, отец его в тот период был в тяжелом состоянии, передвигался на костылях из-за неправильно сросшегося перелома (РО НА ИИМК РАН. Ф. 21. Д. 1611. Л. 39). Стремление ничем не раздражать 80-летнего больного старика

в такой ситуации вполне понятно... В отличие от В. Г. Леонтовича, Н. П. Сычев совершенно не был религиозен и не мог исчерпывающе понимать своего старшего друга. Чего стоит одно его недоумение, как это можно искренне верить, оставаясь при этом остроумным и жизнерадостным, да еще и подшучивая временами над духовенством? Впрочем, истинное отношение Н. П. Сычева к уходу П. П. Покрышкина куда более адекватно выражено в некрологе, написанном им в 1922 г., по свежим следам:

«...Тяжелые условия жизни, голод, холод, расшатанное здоровье не ослабили энергию П. П., и он по-прежнему, без шума, со скромностью и терпением вел свою поистине колоссальную работу. Надо надеяться, что школа архитекторов-археологов, созданная П. П., отметит значение этой работы и даст оценку установленному им метода точного архитектурного исследования. В ограниченных рамках некролога сделать это не представляется возможным. Трудно также обрисовать тот душевный перелом и те сложные переживания, в результате которых П. П. должен был избрать новую жизнь “по предречению и завещанию покойного родителя моего”. Много скорбей выпало на долю П. П. в последние годы его жизни, но и немало духовных радостей. “Тело разрушается заметно, зато дух со дня на день обновляется... нет заботы о земном, трудись над укрощением злобы своего сердца...” пишет этот незлобивый труженик в одном из своих писем. “Расстался я с петроградскими друзьями..., так бы и обнял всех, за всех молюсь усердно, все записаны поименно и ежедневно поминаются за проскомидией, которая совершается не менее часа времени”.

При посещении и напутствии больных в заразных бараках г. Лукоянова П. П. заразился натуральной оспой в тяжелой форме. Изнуренный организм, однако, выдержал болезнь, но вместо отдыха после недуга П. П. с прежним рвением принялся за исполнение пастырских обязанностей. “Наша (с сестрою) жизнь, пишет он в другом письме, затворническая, но в ней совершается кипучая работа... идет борьба с невежеством и некультурностью, сюда придется направить все силы”. Самоотверженная деятельность П. П. Покрышкина на новом поприще была отмечена, после ряда церковных наград ему было предложено принять сан епископа, но не ушел от мира этот тесно связанный с миром человек и скромно отклонил предложение. Слишком быстрое движение П. П. по службе вызвало в местной среде нарекания и недоброежелательство, а он “усер-

дно трудился над приобретением чувства незлобия и любви к недоброжелателям”.

В тех же заразных бараках при посещении больных П. П. снова заразился, на этот раз сыпным тифом. Надломленный, переутомленный организм не выдержал, и ученого подвижника не стало, ярко горевшее пламя его жизни догорело, но среди тех, кто знаком был с его духовной красотой и совестью, оно будет светить еще долго» (РО НА ИИМК РАН. Ф. 21. Д. 1616. Л. 4–5).

Таким образом, утверждение, что П. П. Покрышкин после своего ухода прислал Н. П. Сычеву *только одно* письмо, является неверным. В действительности, переписка меж ними явно не прерывалась до конца, и Н. П. Сычев был в курсе многих лукояновских событий.

Тем более стоит отметить его упорное молчание в отношении истинных причин ухода. Если в некрологе 1922 г. еще говорится о «сложных переживаниях», которые «трудно обрисовать» в рамках небольшого очерка, то в 1947 г. он прямо пишет о «неожиданности» такого поворота дел. Конечно, тут есть доля лукавства. Н. П. Сычев, являясь заведующим разрядом древнейшего русского искусства РАИМК, сам нес долю моральной ответственности за решение, повлекшее за собой ликвидацию покрышкинского «реставрационного отдела» (даже если он лично был с этим решением не согласен). Пускаться в подробности этой мутной интриги в 1922 г. ему явно не хотелось.

В свою очередь, на момент написания письма 1947 г. Н. П. Сычев проживал во Владимире после лагерной отсидки. Вернуться в Центральную Россию и устроиться на работу по специальности ему помог, в первую очередь, академик И. Э. Грабарь. Но положение бывшего зэка оставалось шатким донельзя. В любой момент мог последовать новый арест. Он, кстати, и последовал – в апреле 1948 г. И опять же – лишь весомое ходатайство академиков И. Э. Грабаря и А. В. Щусева спасло Н. П. Сычева от нового лагерного срока (Кызласова 2006. С. 85–89). В подобных условиях писать, да еще доверять почте хоть что-то, бросавшее тень на его благодетеля, Н. П. Сычев не мог, да, верно, и не хотел. Так что, оценивая информацию, содержащуюся в письме, следует помнить, что писал его измученный человек, носивший, по собственному выражению, «кандалы и намордник»: «...конечно, не реальные, а духовные кандалы. Они ведь тяжелее реальных» (цит. по: Кызласова 2006. С. 90).

И все же завуалированная полемика с И. Э. Грабарем присутствует, как в некрологе, так и в письме 1947 г. Она выразилась в более подробнейшем рассказе о событиях, связанных с реставрацией церкви Спаса-Нередицы. Н. П. Сычев неоднократно и совершенно определенно утверждает, что открытое признание старой реставрационной ошибки вовсе не заставило П. П. Покрышкина впасть в депрессию. Он продолжал активно работать, «без шума, со скромностью и терпением» делать свое дело. В нем по-прежнему жил «неиссякаемый источник» жизнерадостности и тонкого юмора. Он энергично готовился читать лекции в Академии художеств в 1919/1920 уч. г. Лишь позднее происходит нечто, буквально подкосившее его.

Все это резко противоречит версии И. Э. Грабаря, изложенной в его собственном некрологе П. П. Покрышкину, опубликованном в 1922 г. (некролог Н. П. Сычева так и остался в рукописи). Кризис, ставший причиной ухода, объясняется там исключительно «нередицкими ошибками», которые якобы стали для П. П. Покрышкина «теми археологическими веригами, которые сковали всю его дальнейшую деятельность» (Грабарь 1922. С. 34). Мне уже приходилось писать о необоснованности этих утверждений, единственной целью которых было – оправдаться, оставить научному миру собственную версию событий (Платонова 2015. С. 431–434).

Однако некролог И. Э. Грабаря содержит и уникальное, явно правдивое свидетельство современника об уходе П. П. Покрышкина: «...Помню последнюю встречу с ним на улице Москвы [...]. Как всегда, ласковый, деликатный, спокойный, он поразил меня необычайной для него непреклонностью воли и абсолютной убежденностью в том, что он не совершает ошибки [...]. “Но как же вы можете забыть и выбросить, как ненужный хлам, то, чем жили всю свою жизнь и что знали и любили, как никто из нас?” – спросил я его. “Если бы вы знали, до чего все это неважно, ненужно, и какие это все сущие пустяки, то вы, вероятно, поняли бы, почему для меня нет возврата ко всему этому”, – отвечает он, глядя своими добрыми глазами. Было ясно, что Покрышкин, действительно, не вернется...» (Грабарь 1922. С. 33).

Покрышкин не вернулся. В 2000-х гг. церковными историками Нижнего Новгорода были обнаружены новые архивные документы, бросающие свет на лукояновский период его жизни, в том числе анонимный некролог (Дегтева 2011). Из них следу-

ет, что П. П. Покрышкин вел в арзамасской глуши высокую жизнь христианского аскета. «...Когда он успевал отдыхать, трудно сказать [...]. Если же ему давали деньги за требы, он не смотрел, сколько и что ему дали. Это был пастырь безсеребряник, пастырь молитвенник. Он не имел у себя ничего лишнего. Ходил в одной легкой рясе и в мороз и в дождь, ходил везде, куда ни позовут его, не стесняясь ни расстоянием, ни временем, ни погодой...» (Центральный архив Нижегородской области. Ф. 1016. Оп. 2. Д. 181. Л. 412).

Когда в начале 1922 г. Покрышкин слег с сыпным тифом, он был настолько истощен физически, что всякое желание жить исчезло. В тифозном бреду отец Петр молился: «Даруй мне, Боже, крылья улететь к Тебе, Создатель мой. Возьми меня из этого грязного и смутного мира в Твое блаженное Царство...». В ночь с 5 на 6 февраля, предчувствуя скорую кончину, он сам дважды пропел о себе вечную память, сказав, что все остальное окончит за него диакон. После этого вздохнул и промолвил: «Вот теперь я умираю». Это были его последние

слова (Центральный архив Нижегородской области. Ф. 1016. Оп. 2. Д. 181. Л. 412).

Господь и вправду оказался к нему милостив. Отцу Петру не пришлось стать свидетелем ни свистопляски «церковных изъятий», ни обновленческого раскола, ни ареста св. патриарха Тихона, лично благословившего в 1920 г. его рукоположение в сан священника (Дегтева 2011. С. 156). В основе культурного выбора, сделанного П. П. Покрышкиным, лежало стремление части русской интеллигенции противостоять духовному оскудению народа, противопоставить свой тихий голос господствующей идеологии «отречения от старого мира». Это стремление обусловило возрождение в России начала 1920-х гг. яркой, возвышенной церковной проповеди. Парадоксальный факт: именно в тот момент, когда принятие священства стало делом опасным, клир вдруг начал пополняться людьми очень высокой пробы. В ряду исповедников, сознательно выбравших себе «свободу Норильска и Воркуты», по праву стоит имя академика архитектуры Петра Петровича Покрышкина.

#### БИБЛИОГРАФИЯ

*Грабарь И. Э.* Петр Петрович Покрышкин // Среди коллекционеров: ежемесячник искусства и художественной старины. 3. 1922. С. 33–34.

*Дегтева О. В.* Протоиерей Петр Покрышкин // Патриарх Московский и всея Руси Кирилл и его исторические корни на Нижегородской земле. Тихон (Затекин), архим., И. В. Мещан (ред.). Нижний Новгород: НП ПЦ Глагол, 2011. С. 147–161.

*Козлова Ю. А.* Дневник реставрационных работ над иконой Феодоровской Божией Матери // Костромская земля: краеведческий альманах Костромского общественного фонда культуры. Приложение к серии «Костромская библиотека». Вып. 6. Н. А. Зонтиков (глав. ред.). Кострома: Б. и., 2006. С. 18–29.

*Кызласова И. Л.* Николай Петрович Сычев. Отечественная реставрация: Personalia I. М.: Сканрус, 2006.

*Медведева М. В., Мусин А. Е.* Императорская Археологическая комиссия: реставрация и охрана памятников культуры // Императорская Археологическая комиссия. (1859–1917): К 150-летию со дня основания. У истоков отечественной археологии и охраны культурного наследия. Е. Н. Носов (общ. ред.). А. Е. Мусин (ред.-сост.). Т. 1. СПб.: Дмитрий Буланин, 2009. С. 926–1064.

*Медникова Е. Ю.* Деятельность академика архитектуры П. П. Покрышкина в Императорской Археологической комиссии (по материалам рукописного архива ИИМК РАН) // Археологические вести. 4. 1995. С. 303–311.

*Платонова Н. И.* Архитектор-археолог П. П. Покрышкин: страницы биографии // Краткие сообщения Института археологии 239. 2015. С. 422–437.

*Платонова Н. И., Мусин А. Е.* Императорская Археологическая комиссия и ее преобразование в 1917–1919 гг. // Императорская Археологическая комиссия. (1859–1917): К 150-летию со дня основания. У истоков отечественной археологии и охраны культурного наследия. Е. Н. Носов (общ. ред.). А. Е. Мусин (ред.-сост.). Т. 1. СПб.: Дмитрий Буланин, 2009. С. 1065–1115.

*Покрышкин П. П.* Памяти Д. В. Милеева // Известия Императорской археологической комиссии 57. Вопросы реставрации 15. 1915. С. 1–2.

*Рославский В. М.* Становление учреждений охраны и реставрации в РСФСР 1917–1921 гг. Игорь Грабарь и реставрация. М.: Полимаг, 2004.



## КРЕСТООБРАЗНЫЕ ЗНАКИ НА ДНИЩАХ СОСУДОВ С ПОСЕЛЕНИЙ ПОВОЛХОВЬЯ<sup>1</sup>

ВО ВРЕМЯ АРХЕОЛОГИЧЕСКИХ РАСКОПОК исследователи находят многочисленные остатки материальной культуры прошедших веков. Некоторые из артефактов позволяют не только представить быт древнего населения, но и заглянуть в духовный мир человека прошлого. К таким предметам, безусловно, относятся сосуды, отмеченные разнообразными знаками.

Лепная посуда конца I тыс. н. э. Приильменья и Поволховья представлена в основном грубыми кухонными горшками. Орнаментация для нее не характерна, а о наличии на сосудах Новгородской земли каких-либо знаков в литературе до недавнего времени не упоминалось.

В 1977 г. при работах экспедиции ЛОИА АН СССР (Ленинградского отделения Института археологии; в настоящее время ИИМК РАН) на Новгородском (Рюриковом) городище было обнаружено донце лепного сосуда со знаком в виде двух пересекающихся под прямым углом линий, прочерченным пальцем на внутренней стороне (рис. 1: 2). Изображение занимает всю поверхность донца. Стенки сосуда не сохранились, поэтому его форму представить невозможно. находка происходит из раскопа на северном берегу Сиверсова канала<sup>2</sup>. Она залегала чуть ниже хлебных печей, сооруженных на рубеже IX–X вв.

При раскопках на Городище в 1995 г. на южном берегу канала была встречена придонная часть другого лепного сосуда с крестообразным знаком (рис. 1: 1). Равноконечный крест, более рельефный, был также прочерчен пальцем на внутренней части изделия. Отгиб стенок позволяет предположить, что знак был нанесен на открытый мисковидный сосуд. Он был найден в слое черного гумуса<sup>3</sup>, где,

кроме фрагментов лепной посуды, были и обломки раннегончарных горшков, а также разнообразные вещевые находки, позволяющие, с большой вероятностью, отнести донце к середине – третьей четверти X в.

Еще два донца с крестами были обнаружены при просмотре керамических коллекций из раскопок Н. И. Репникова в Старой Ладогe, хранящихся в Государственном Эрмитаже<sup>4</sup>. Они принадлежат лепным сосудам, о форме которых ничего определенного сказать невозможно. находки происходят из древнейших напластований Земляного городища. Одно донце было найдено в 1911 г. в третьем слое, датированном 860–1100-ми гг. (рис. 1: 3). Другое, видимо<sup>5</sup>, происходит из 2-го или 3-го яруса построек (750–890-е гг.) (рис. 1: 4), вскрытых в 1913 г. (Гроздилов, Третьяков 1948. С. 96–97, 105–107; Френкель 2009. С. 120–121). К сожалению, для более точной датировки донцев нет никаких данных. Изображения крестов и способ их нанесения на керамике из Старой Ладогe и Рюрикова городища идентичны. Создается впечатление, что в Поволховье в конце I тыс. н. э. существовала традиция «крещения» внутренней стороны дна посуды.

Описанные артефакты поставили перед нами вопросы о времени появления и территории распространения крестообразных знаков на посуде, а также о смысле, вкладываемом мастерами в изображения, наносившиеся на внутреннюю сторону дна.

Крест – древнейший и один из наиболее распространенных культовых символов известный почти во всем мире (Голан 1993. С. 97–108; Нейхардт 1963; Нейхардт 1975; Топоров 1997. С. 12). Первые крестовидные начертания относятся к мустьер-

<sup>1</sup> Основой для данной статьи стал доклад, прочитанный в сентябре 2004 г. в г. Старая Русса на научной конференции «Старая Русса и Приильменья в контексте древнерусской культуры – от тысячелетия к тысячелетию». Вариант работы был заслушан в 2005 г. на 51-м научном семинаре «Археология и история Пскова и Псковской земли» и опубликован в его материалах (Плохов, Семенов 2006).

<sup>2</sup> Донце (НАО-77, РГ-280) зафиксировано в 10 пласте в квадрате 8.

<sup>3</sup> Обломок (НОЭ-95, РГ-1-15) встречен в квадрате 13 раскопа I.

<sup>4</sup> Отдел археологии Восточной Европы и Сибири Государственного Эрмитажа, оп. хр. 2082-443 и 3793-159. При раскопках на Земляном городище Староладожской экспедиции Института истории материальной культуры в 2008 г. в слое, относящемся к последним десятилетиям IX в., было обнаружено донце с другим знаком – свастикой (Плохов, Семенов 2015).

<sup>5</sup> Нельзя исключать, что эта находка происходит из раскопа на месте церкви св. Климента (см.: Френкель 2009. С. 115–118).



Рис.1. Донца с крестообразными знаками с поселений Поволжья: 1, 2 – Рюриково городище, находки 1995 и 1977 гг., раскопки Е. Н. Носова; 3, 4 – Земляное городище, Старая Ладога, находки 1911 и 1913 гг., раскопки Н. И. Репникова.  
Отдел археологии Восточной Европы и Сибири Государственного Эрмитажа



ской эпохе палеолита и обнаружены в Венгрии, Германии и Грузии (Столяр 1985. С. 125, рис. 91–93). Отдельные крестообразные фигуры зафиксированы среди верхнепалеолитических пещерных изображений в Монголии и Франции, а также на расписных мезолитических гальках в пещере Мас-д'Азиль в регионе Юг-Пиренеи на юге Франции (Голан 1993. С. 100; Окладников 1972. С. 25, таб. 6: 2). Однако кресты, относящиеся к этим временам, единичны.

Ситуация изменяется в эпоху неолита, с момента возникновения производства глиняной посуды. Легкость нанесения изображений по сырой глине позволила человеку в большей степени, чем раньше, графически или скульптурно, выражать свои религиозные, эстетические и мировоззренческие представления. В эпоху неолита крестовидные знаки в большом количестве появляются на обширной территории от Европы до Индии именно на керамике. Чаще всего они встречаются в пределах раннеземледельческих культур Передней Азии и Юго-Восточной Европы (Гольдштейн 1979; Голан 1993. С. 97, 103).

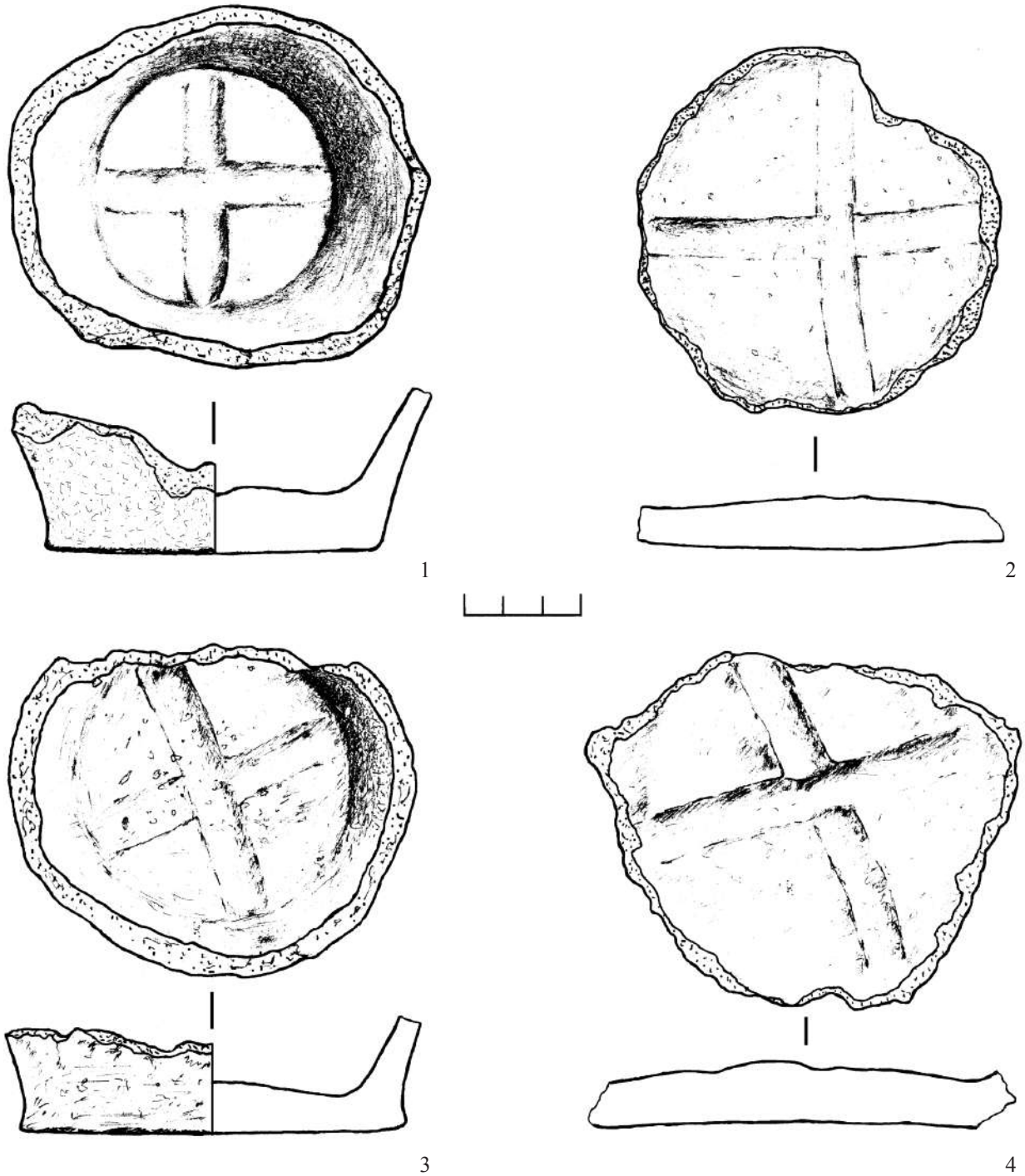
Самые ранние изображения креста и крестообразные композиции появляются на глиняной посуде (в том числе и на внутренней стороне дна) памятников ряда неолитических культур VI–V тыс. до н. э. на территориях Турции, Ирака и Ирана (Массон 1964. С. 377, рис. 73; Мелларг 1982. Рис. 18: м; Goff 1963. Fig. 30, 41, 65, 66, 94, 123, 151; Mellaart 1970. Fig. 57: 12, 13; 63: 11; 59: 8, 9; 78: 29; 80: 4, 6, 11; 100: 125: 1, 2; 126: 2; 130: 1; 133–136; 137: 1; 138: 3; 139: 2; 152: 3; Mellaart 1975. Pl. 104, 109, 110, 117, 119: e, k). В раннеземледельческих культурах Юго-Востока и Юга Центральной Европы крестообразный декор на керамике появляется с конца VI–V тыс. до н. э. (Голан 1993. С. 97; Монгайт 1973. С. 209, 226, 227, 236; Пассек 1958. Рис. 6: 3; Неолит 1996. С. 31, рис. 4: 7; Horváth 2005. 10. kép: 1). В неолите крестообразные знаки в декоре посуды встречаются также в Поволжье, Прикамье и Зауралье (Неолит 1996. Рис. 58: 6, 81: 24, 86: 7; Шорин 2000. С. 95, рис. 5).

В энеолите и особенно в бронзовом веке территория распространения рассматриваемых знаков расширилась: в большом количестве они появляются на глиняных изделиях в Центральной и Восточной Европе<sup>6</sup>, Передней и Средней Азии, на Кавказе, в Сибири, в Приамурье (Андроновская

культура 1966. Таб. IV: 10, VIII: 2, XI: 12, XIV: 18; Антонова 1981. С. 10–11; Горюнова, Новиков 2009. С. 79–81, рис. 5, 6; Есаян 1968. С. 255–260, рис. 1: 2, 3, 7; Есаян 1976. С. 243, таб. 99, 109: 1, 112: 4; Косарев 1966. С. 27–28, 30, рис. 10: 6, 7, 9, 10; Косарев 1984. С. 211, рис. 29: 10, 13; Крайнов 1972. С. 134, рис. 47: 1, 2; 48: 10–13; Массон 1964. С. 148, 356–357, 377, 431–433, рис. 25, 33, 68, 73, 81; Сарияниди 1965. С. 21–26, 29–30, рис. 2, 16, таб. IV, VI–XVII; Biermann, Kieseler, Nowakowski 2009. S. 282, Abb. 19: i; Lloyd, Mellaart 1962. Fig. P[ottery]. 24: 13; 38: 18; 64: 23, 26; Puttkammer 2003. S. 148, 159, Taf. 109: Grab № 742. 2, 115: 18).

На ряде памятников этого времени известны изображения крестов не только на внешней поверхности керамической посуды, но и на внутренней стороне донцев. В качестве примера можно привести некоторые находки с территории Средней Азии и Восточной Европы. В первом регионе самые ранние кресты встречены на раннеземледельческих памятниках Южной Туркмении IV тыс. до н. э. Древнейшее изображение представлено на внутренней стороне донца сосуда из Дашлыджи-депе (Хлопин 1960. С. 157, рис. 14, таб. II: 7, X: 21; Хлопин 1962. С. 15, рис. 3: 1). Несколько керамических изделий с крестообразными знаками на внутренней поверхности найдено в погребениях энеолита – бронзы могильника Пархай II (Хлопин 1997. С. 30, таб. 13: 9, 63: 1, 70: 6, 97: 5; Хлопин 2002. С. 105–107, рис. 9: 1, таб. 46: 10, 49: 6, 8, 54: 11, 55: 22). В Восточной Европе такие изображения отмечены на посуде культуры воронковидных кубков (Мацкевий 2008. Рис. 77) и трипольской культуры (Полищук 1982. С. 96–97, рис. 1: 4; Ткачук 1993. С. 123, рис. 31: 2, 14; Энеолит 1982. Таб. LXVIII: 8; Энциклопедия... 2004 [Т. 1]. С. 368, 452, 457; 2004 [Т. 2]. С. 187, 235, 257, 365). К эпохе энеолита относится миска на трех ножках, украшенная внутри декором с крестовидным знаком, из погребения у с. Никольское в Надпорожье (Солонянский район, Днепропетровская область, Украина) (Телегін 1971. Рис. 6: 2). Крест нанесен на донце одного из поздневолосянских сосудов с Юринской стоянки раннего бронзового века на Средней Волге (Юрино, Марий Эл) (Никитин, Соловьев 2003. Рис. 5: 4). Есть такой знак на обломке реповидного горшка с одного из памятников манычского типа Нижнего Дона, относящихся к эпо-

<sup>6</sup> Кресты на сосудах представлены также в материалах неолитической культуры ладьевидных топоров Северной Европы (Oldeberg 1952. Abb. 245, 246, 286–288), синхронной более южным культурам, относимым учеными к эпохе бронзы.

хе средней бронзы (Братченко 1976. Рис. 45: 7). Из погребения 9 кургана 5 Никопольского курганного поля (Никопольский район, Днепропетровская область, Украина), принадлежащего позднему этапу срубной культуры, происходит баночный сосуд, на дне которого рассматриваемый знак выполнен путем налепа остросереберного валика (Кривцова-Гракова 1962. С. 19, 37, рис. 17: 9, 10). Такие же изображения из взаимопересекающихся валиков нанесены на внутренние стороны донцев сосудов из погребения 2 кургана 26 могильника Мамай-Гора, из литевой мастерской на Новокиевском поселении, а также других памятников (Заречное-II, Трихатки-I, Ялпуг IV и др.), относящихся к сабаатиновской культуре, расположенной в Северном Причерноморье (Андрух, Тошев 2009. С. 37, рис. 18: 4; Гершкович, Ключко, Евдокимов 1987. С. 155, рис. 10: 5; Ванчугов 1981. С. 99, рис. 3: 19; Ванчугов 1982. С. 46, рис. 2: 10; Тошев 1976. С. 160; Тошев, Фокеев 1982. С. 113, рис. 2: 20; Черняков 1984. С. 37, рис. 3: 2). Отмечены кресты на дне сосудов с поселения чернолесской культуры у с. Непоротово в Среднем Поднестровье (Сокирянский район, Черновицкая область, Украина) (Крушельницька 1998. С. 105, 117, рис. 63: 11, 70: 5, 96: 29).

Широко представлен рассматриваемый символ на днищах посуды и в культурах железного века. Крестообразные знаки этого времени известны на внутренней стороне сосудов Северной (Rygh 1999. Fig. 375b) и Центральной Европы (Kaiser 2003. S. 6, 145, 173, Taf. 3: 2, 32: 2, 41: 2; Kurze Fundberichte... 2008. S. 288, Abb. 28; Narożna-Szamałek, Szamałek 2007. S. 123, 135, 162, гус. 14: 5, 29: 8, 37: 97, 104; Podborský 2008. Obr. 97: 17, 101: 12, 14). В Восточной Европе в материалах раннескифского времени поселения у с. Жаботин в бассейне р. Тясьмин (Каменский район, Черкасская область, Украина) имеется крупная коническая миска с выдавленным на дне крестом (Ковпаненко, Бессонова, Скорый 1989. С. 52, рис. 7: 16; Покровская 1973. С. 178, рис. 6: 10). Похожий сосуд найден в скифском кургане 448 около с. Журавка в бассейне той же реки (Шполянский район, Черкасская область, Украина), сооруженном во второй половине VI в. до н.э. (Могилов, Діденко 2009. С. 48, рис. 2: 29). Первой половиной этого столетия датирован курган 406 у того же села. В нем были встречены две миски вазообразной формы с процарапанными внутри на донышке крестообразными знаками (Ильинская 1975. С. 23, 60, 139, рис. 19: 6, 9, таб. IX: 7, 10; Ковпаненко, Бессонова,

Скорый 1989. С. 56, рис. 9: 18). Изображение креста отмечено на внутренней поверхности дна глубокой лепной миски из Нимфея, датированной II-I вв. до н. э. (Гаврилюк, Соколова 2007. С. 279, 322, № 147). Подобный символ из парных пролощенных линий имеется на миске того же времени погребения № 29 кургана-кладбища № 4 могильника Львовский-VII в северной части Дагестана (Маслов, Красильников, Пярых 2016. С. 34, рис. 33: 1; 61: 3). Крестообразные знаки, прочерченные по еще сырой глине на внутренних и наружных сторонах мисок, горшков, а также нанесенные ногтевыми вдавлениями или защипами на дисках, представлены в материалах зарубинецкой культуры (Белицкая 2001. С. 96, рис. 9: 7; Бяліцкая 2016. Мал. 16: 9; Еременко, Щукин 1992. Рис. 10: 10, 11: 11; Каспарова 1972. С. 72, рис. 15: 1; Махно 1959. С. 96, рис. 2: 9).

В Новгородской области на городище у д. Городок (Парфинский район, Новгородская область, Россия) в нижнем течении р. Ловать было найдено дно от крупного лепного горшка, украшенное внутри изображением креста в круге, выполненным ногтевыми вдавлениями. Автор раскопок С. Н. Орлов датировал поселение началом н.э. (Орлов 1962. С. 45, рис. 14: 9). На памятниках черняховской культуры III-V вв. н. э. известны миски и большие открытые чаши, имеющие внутри на дне лощеные изображения креста с прямыми или расширяющимися концами (Петренко 1991. С. 11, рис. 4: 2; Тиханова 1963. С. 184, рис. 4: 4; Воротинский 2000. С. 274, рис. 1: 1). Лепная миска IV века н. э., украшенная в центре дна «взаимноперпендикулярными бороздками», встречена в Танаисе (Арсеньева 1965. С. 185, таб. VIII: 5). Отмечен крестообразный рельефный знак также на обломке дна с селища Барсуки (Ставрогородский район, Могилевская область, Белоруссия) в Верхнем Поднепровье, относящемся к памятникам типа Абидня или типа Заозерье (Мельниковская 1962. С. 55, рис. 17: 9; Лопатин, Фурасев 2007. С. 130).

В средневековье ареал распространения крестообразных знаков не менее широк, чем в предыдущие времена. Краснолаковая посуда со штампованными на дне крестами представлена в ранневизантийских материалах Средиземноморья и Причерноморья (Диатроптов 1998; Иванина 1996. С. 37; Романчук, Сазанов 1991. С. 16–17, 29–30, рис. 10: 127, 128, 130, 132; Ушаков, Филиппенко 2003; Die Welt von Byzanz 2004. S. 254–255, № 375–378). Крест, выполненный красным ангобом, имеется внутри чаши VI в., най-

денной при раскопках городища раннесредневекового Пенджикента в Таджикистане, а также на оссурии из некрополя VII – начала VIII в. этого памятника (Древности Таджикистана 1985. С. 204, № 517; Маршак, Распопова 2004. С. 44, рис. 105).

Прочерченные пальцами кресты, аналогичные встреченным на поселениях Поволховья, отмечены на керамике эпохи викингов в Швеции<sup>7</sup>, а также на дне сосуда из средневекового англосаксонского Саутгемптона (Timby 1988. P. 89, fig. 8: 157b). Широко представлены знаки, выполненные в этой технике на памятниках славянских культур раннего средневековья: пражско-корчакской, пеньковской, луки-райковецкой и роменской (Баран 1988. С. 101, таб. XL: 6; Древняя Русь 1997. С. 23, таб. 14: 11; Линка, Шовкопляс 1963. С. 240–241, рис. 2: 7, 4: 4; Ляпушкин 1958. С. 42, 71, 98, рис. 24: 7, 8, 48: 1, 65: 9, 91: 9; Ляпушкин 1961. С. 240, рис. 103: 8; 114; Приходнюк 1998. Рис. 36: 17, 57: 10; Рафалович 1972. С. 117, 164; Симонова 2008. С. 30–31; Славяне... 1990. С. 286, рис. 91: 5; Сухобоков 1975. С. 79, рис. 46: 6; Teodor, Stanciu 2009. P. 139, fig. 38–43; Teodoru, Zaharia 1962. P. 37, fig. 3: 1). Они нанесены на внутренние стороны днищ сосудов и глиняных сковородок, предназначенных для выпечки хлеба. Маленький «сковородообразный сосудик» VIII–IX вв. с изображением креста в круге, возможно служивший солонкой, происходит из раннеславянского селища Алчедар III в Молдавии (Федоров 1960. С. 282, таб. 65: 3). Пара днищ лепных горшков с крестообразными фигурами с внутренней стороны была обнаружена на Центральном городище Гнездова<sup>8</sup>.

Подобный символ есть и на гончарной посуде некоторых памятников западных и южных славян X–XIII вв. (Гупало 2001. С. 31–32; Baumann 1982. S. 161, Abb. 6: 1; Dymaczewska 1980. Tab. XI: 10; Makiewicz 1973. S. 217, 219, rys. 1, 2; Mechelk 1997. S. 27, Abb. 11: 4, 55: B 2c; Schuldt 1964. Abb. 45). Отмечены кресты на внутренней поверхности сковородок для приготовления хлеба с поселения конца XI – конца XII в. в Северо-Восточной Анатолии, Турция (Tekinalp, Ekim 2006. P. 92, 172–175, pl. 11: 4, 12: 2, fig. 26: 1, 2), а также на сирийских поливных чашах второй половины XII – начала XIII в. (Яшаева 2005. С. 203, рис. 6). Встречены эти знаки также на сосудах, служивших, видимо, формами для выпечки и най-

денных при раскопках Челябинска в слоях XVIII–XIX вв., а также на посуде, представленной в российских этнографических собраниях (Самигулов 2003. С. 173; Суворов 2002. С. 31, 35, 45).

Таким образом, даже из этого краткого обзора видно, что керамические сосуды со знаками креста на внутренней стороне дна представлены во многих культурах Евразии от неолита до современности. Однако почти на всех памятниках они единичны. Кресты наносились на посуду различными способами. Есть нарисованные, пролощенные, прочерченные, налепные, вдавленные. Знаки украшали разные по форме и функциональному назначению сосуды. Изображения размещались на внутренней стороне днищ кухонной и столовой посуды (мисках, тарелках, горшках, сковородках), изделий хозяйственного назначения, а также на ритуальной, погребальной керамике. На посуде, имеющей открытую форму (тарелки, миски, сковородки), где был хороший доступ к поверхности донца, крест мог быть основным элементом расписных композиций, что особенно характерно для раннеземледельческих культур, или наносился как одиночная фигура. На сосудах с высокими и/или сужающимися кверху стенками кресты, как правило, являлись самостоятельными знаками.

Возникновение символа креста уходит в далекое прошлое и, конечно, в разные периоды истории смысл этого знака был различен. Сложная семантика креста продолжала формироваться на протяжении нескольких тысячелетий. Далеко не всегда можно однозначно интерпретировать значение креста в той или иной культуре (Бидерман 1996. С. 132–134; Купер 1995. С. 155–158; Тресиддер 1999. С. 169–173; Уилсон 2008. С. 263–274). Некоторые ученые считают, что в раннеземледельческих неолитических культурах этот знак был символом четырех сторон света, бога земли и преисподней. По крайней мере, с эпохи бронзы крест, как и крест в круге, по мнению большинства исследователей, стали солярными символами, эмблемами солнечного божества, знаками благополучия. Во многих культурах крест символизировал единство жизни и смерти, плодородие, бессмертие, вечность, с ним связывается идея процветания, удачи, а его изображение использовалось в качестве оберега (Белова 1999; Голан 1993. С. 98–108; Гольдштейн 1979. С. 31; Даркевич 1960.

<sup>7</sup> Например, в Rörby, приход Bälänge, провинция Упланд. Фонды Государственного Исторического музея. Стокгольм: SHM 26337: 1.

<sup>8</sup> Археологический музей исторического факультета МГУ, материалы Смоленской археологической экспедиции: Гн-53, ЦГ IV-1720 и Гн-86, ЦГ XIX-127/9. Благодарим Н. В. Енисову за предоставленную информацию.

С. 57–60; Есаян 1968. С. 255; Есаян 1976. С. 245; Нейхардт 1975. С. 9–18; Топоров 1997).

После торжества христианства над язычеством крест с IV в. н. э. утверждается в качестве главного культового символа этой религии (Голан 1993. С. 97; Христианство 1993. С. 833–834). В христианском искусстве эта эмблема приобретает новое значение, в котором соединяется древняя символика знака как источника вечной жизни, бессмертия с символом жертвы Христа.

Как правило, исследователи, трактуя крестообразные знаки на керамической посуде, не разделяли их на внешние и внутренние<sup>9</sup>. Причину нанесения этих знаков именно на днища сосудов в раннеземледельческих культурах А. Голан видел в том, что данный знак был символом божества «низа», т. е. земли (Голан 1993. С. 104). Ю. А. Шилов рассматривал крестообразные изображения на дне сосудов (как снаружи, так и изнутри), бытовавшие на всем протяжении эпохи энеолита и бронзы в культурах юга Восточной Европы не только как солярную и аграрную символику, но видел в них и отражение арийской мифологии (Шилов 1995. С. 103, 417, 420, 426, 431, 439, 444–449, 456).

Многие ученые полагают, что изображения крестов на керамике нанесены на сосуды с магической целью. Из глиняной посуды люди ели, готовили в ней пищу, хранили зерно, от которого зависело их настоящее и будущее благополучие и даже сама жизнь. Поэтому изготовление посуды было сакрализовано, обставлено различными магическими обрядами. На сосудах изображались магические знаки с целью отпугнуть злых духов и демонов, сохранить емкости и заключенные в них продукты в целостности, привлечь благодетельные силы, а также наделять керамические изделия, предназначенные для использования в обрядах, особой силой<sup>10</sup> (Антонова

1981. С. 18; Гупало 2001. С. 32; Массон 1964. С. 357; Матюшин 1996. С. 97; Могилов, Діденко 2009. С. 48; Кочерженко, Слонов 1993. С. 41; Самигулов 2003. С. 173; Хлопин 1962. С. 18; Щербань 2014а. С. 119; Щербань 2014б. С. 86–88).

Традиция использования магической силы креста-оберега при производстве и использовании посуды дожила до XX в. и известна по этнографическим материалам<sup>11</sup>. В Польше гончар, приступая к работе, в качестве оберега крестил гончарный круг. В конце дня мастер опять крестил круг или рисовал на нем крест. Чтобы дьявол не вращал круг ночью, этот знак наносили на оставленном на нем куске глины (Топорков 1995а. С. 519). Гончары Левобережной и Слободской Украины изготавливали особые кувшины для хранения молока, отмеченные на шейках небольшими крестами (Рахно 2010; Спаська 1929; Сумцов 1902. С. 38; Топорков 1984. С. 43; Топорков 1995а. С. 519; Щербань 2014а. С. 119; Щербань 2014б. С. 84, 86). В с. Шатрище на Черниговщине такие сосуды делали один раз в году в субботу на первой неделе Великого поста, во время церковной службы, поэтому их было немного.

Кувшины с крестом, обладающие магическими свойствами, пользовались большим спросом. Считалось, что в такой посуде будут наилучшие сливки, нанесенный знак оградит содержимое сосуда от порчи ведьмами, а корова будет давать больше молока, т. е. эти изделия будут способствовать сохранению материального благополучия их владельцев. Еще в начале двадцатых годов XX в. горшечники Глазачевского района Дмитровского уезда Московской губернии объясняли сохранение обычая клеймения посуды тем, что «бабы с крестом любят, этот, говорят, больше наварит» (Куфтин, Россова 1928. С. 14)<sup>12</sup>. В конце XIX в. у крестьян-малороссов существовали особые приемы при употреблении но-

<sup>9</sup> В качестве исключения можно отметить мнение Б. А. Рыбакова, который, отметив появление в могилах племен Центральной и Восточной Европы в эпоху бронзы сосудов с «четким солярным знаком на дне, причем не внутри донной части сосуда, видимой окружающим, а на той невидимой плоскости дна, которая обращена вниз, к земле», трактовал его как изображение ночного солнца потустороннего мира. Исследователь считал эти керамические изделия ритуальными, погребальными, предназначенными для сопровождения умершего в подземный мир мертвых (Рыбаков 1981. С. 234–236, 369, 602).

<sup>10</sup> Так, Б. А. Рыбаков предположил, что упомянутые нами выше миски из кургана 406 у с. Журавка служили «для чародейства» (Рыбаков 1981. С. 334).

<sup>11</sup> Прямые и косые кресты в качестве оберега используют не только народы, исповедующие христианство. Так, жители Средней Азии наносили их на посуду, стены домов, кладовых, украшения, кукол (Пещерева 1959. С. 109–112).

<sup>12</sup> Некоторые ученые, рассматривая значения клейм на круговой керамике Древней Руси X–XIV вв., среди которых есть самые разные, в том числе и крестообразные знаки, склоняются к мнению, что это древние магические символы (Гупало 2001. С. 27; Олейников 2002. С. 46; Толочко 1981. С. 298; Тухтина 1960. С. 154–155). В клеймах видят знаки-обереги, охраняющие изделия мастера от времени начала ее производства до сбыта потребителю. Их связывают с языческой и христианской символикой, а нанесение их на посуду объясняют изготовлением и использованием такой посуды по определенным праздникам (Гупало 2001. С. 30–33).

вой посуды. Прежде чем варить в таком горшке, его предварительно крестили, а также наносили снаружи мелом или углем на дне и на боках пять крестов (В. Щ. 1899. С. 273–274). В Боснии, когда хозяйка в первый раз использовала новый горшок, она чертила на нем углем крест в трех местах, приговаривая: «Пусть лучше лопнет голова мастера, чем мой горшок» (Топорков 1995б. С. 527). Очевидно в качестве оберега белорусские и украинские крестьяне в конце XIX – начале XX в. вечером в канун праздника Крещения Господня рисовали мелом кресты на воротах, дверях, окнах, хозяйственном инвентаре и домашних предметах, в том числе на горшках с кутьей и узваром (Жизнь... 1898. С. 110, 239, 462; Каплун 2005. С. 215; Петропавловский 1908. С. 161)<sup>13</sup>. Традиция закрепощивания керамических сосудов нашла отражение в одной из загадок о горшке: «Без матери родився, без попа христьявсья, без смерти вмер» (Жизнь... 1898. С. 383). О защитной функции креста на глиняной посуде свидетельствует и записанный в Харьковской губернии рассказ «О тим як баба бабувала у чортьв». В нем старший из чертей послал одного беса «збераты гуляння, клыкать на родыны», а другому приказал: «пиды ты, у того-то йе нехрищений три горшки з маслом, а у того – то мед такий, а у того – те и те... беры усе й несы его сюды» (Жизнь... 1898. С. 408). К общеславянским способам охраны посуды с жидкостями от нечистой силы в случае отсутствия крышки относится закрытие их с помощью положенных крест-накрест лучин или соломин (Быт... 1993. С. 123; Левкиевская 2002. С. 50; Логинов 1993. С. 123)<sup>14</sup>.

Применялся крест и для придания посуде магической силы и свойств. В Харьковской губернии при лечении боли в животе знахарки «заваривали сояшници». Для этого брался глиняный кувшин, в него клали немного конопли, которую поджигали. Затем на живот больного ставили миску с водой, на которую переворачивался вверх дном кувшин, а также по краям клали ложку, нож и веретено. В то

время, когда вода «клокоча» заполняла кувшин, бабка поочередно ложкой, ножом и веретеном крестообразно чертила на дне сосуда. Кувшин снимался, добавлялась конопля, и все повторялось второй, а затем третий раз. Далее больному давали «пить из миски крестообразно воду с солью» и давили «ему живот вынутым из кувшина и обмакнутым в деготь ключьем» (Жизнь... 1898. С. 33, 187). У восточных романцев знахарка с кувшином, используемом при заговоре, рано утром шла к ручью и три раза наполняла его водой и выливала ее обратно в ручей. Прodelав это в четвертый раз она возвращалась домой, клала в сосуд немного соли и ставила его на огонь, затем бросала в кувшин девять горящих углей и ножом крестила его. Для «связывания» дожда девушки во время свадьбы или какого-нибудь праздника брали горшок, клали в него базилик, помещали на кол забора, произносили слова заговора, крестили сосуд три раза углем, кланялись и целовали его (Свешникова, Цивьян 1979. С. 167, 169).

Можно предположить, что крест, нанесенный на дно с внутренней стороны, в отличие от креста на внешней поверхности, имел более узкое семантическое значение. Он был призван сакрализовать внутреннее пространство сосуда и придать его содержанию особые свойства, магическую силу, освятить повседневную, ритуальную или праздничную пищу, а через нее приобщить человека к религиозным таинствам и обрядам, передать ему божественную благодать. Так, в культовом центре Калалы-Гыр в Древнем Хорезме (IV–II вв. до н. э.) глиняные тазы (тагора), украшенные внутри изображением креста, выполненным красным краской, использовались, по мнению ученых, при коллективных трапезах (Калалы-Гыр 2004. С. 103, 231).

Украинские исследователи, обращая внимание на особую славянскую средневековую традицию<sup>15</sup> помечать крестами глиняные сковородки, отмечают, что «хрест, зображений на сковорідці, відбивався на коржику, й таким чином ритуальна їжа набувала

<sup>13</sup> Аналогичная обычай нанесения «по кресту на каждом сосуде, на каждой посуде, на двери, на доме» отмечена у сванов в Грузии в праздник Липанал. По мнению В. В. Бардавелидзе, знаки креста и креста в круге «были связаны с культом “небесного владыки” Хоша гермет, являясь символом этого божества» (Бардавелидзе 1957. С. 121, 176).

<sup>14</sup> Очевидно, с охранительной функцией связан обычай у малороссов выдавливать рукой крест на масле, уложенном в горшок (В. Щ. 1899. С. 300).

<sup>15</sup> Сохранение традиции нанесения пальцем креста на дно лепных сковородок-противней, предназначенных для выпечки хлеба, зафиксировано в современной этнографии Болгарии (Skružný 1964. S. 375, poznámka 15, obr. 12) и Восточной Сербии (Djordjević, Zlatković 2014. P. 37, pl. II: 4). Функция знака на этом архаическом объекте традиционного женского гончарства, производство которого было ритуализировано (см.: Djordjević, Nikolov 2013. P. 55), по мнению сербских исследователей, является более символически защитной, чем декоративной.

магичной силы» (Баран, Козак, Терпиловський 1991. С. 124)<sup>16</sup>.

В связи с этим интересным представляется наличие крестообразных знаков на глиняных «хлебцах» фрако-дакийской, зарубинецкой, вельбарской, черняховской, пражской и ипотешти-кындештской культур, которые считаются культовыми, магическими предметами (Винокур 1960. Рис. 1: 1; Винокур 1969. С. 55, рис. 4: 1; Винокур 1970. С. 109; Славяне... 1990. С. 442; Русанова 1973. С. 17; Томашевский, Гавритухин 1992. Рис. 32; Баран, Козак, Терпиловський 1991. С. 124; Stanciu 2012. P. 257, 260–262, 264–265, fig. 6). Похожий украшенный крестом глиняный предмет найден на поселении Кривец на р. Суда, Вологодская область, датируемом X–XII вв. (Кудряшов 2006. С. 65, 101, рис. 38: 23).

Следует отметить, что в восточнославянской этнографии хорошо известен обычай приготавливать на «средокрестье» (середина Великого поста) обрядовое печенье в форме крестов (Белова 1999. С. 652; Жизнь... 1898. С. 42, 80, 112, 258, 536, 581, 613, 799, 848, 968, 998; Лаврентьева 1990. С. 45; Милорадович 1902. С. 418; Соколова 1979. С. 94–97). У украинцев в конце XIX в. крест выдавливали при выпечке на первом хлебе. Затем этот знак вырезали, высушивали и хранили «для предков» или «для коровы на случай недостачи молока» (В. Щ. 1899. С. 275; Жизнь... 1898. С. 273, 572; Милорадович 1902. С. 401–402).

Древняя традиция использования символики креста на обрядовой посуде получила широкое развитие в христианстве. Именно культовыми, литургическими предметами считаются белоглиняные кружки и киликовидные чашки с подобным изображением на внутренней стороне дна. Эти типы посуды были распространены в Византии и за ее пределами в IX–XII вв. на территориях, где активно действовали византийские миссионеры (Болгарии, Румынии, Северном Причерноморье, Саркеле, некоторых древнерусских городах) (Макарова 1967. С. 13, 16, 22, таб. II: 1, 4, III: 5, VI: 4, 6, XXVII: 1, 9; Макарова 1972. С. 7, таб. III: 1, 3; Залесская 1984; Византийская... керамика... 1985. С. 8–9, 20, 35, № 1, 2). Обломок одной такой чашечки, на внутренней стороне дна которой изображен крест с трехкратно перечеркнутыми концами, был най-

ден в Новгороде в слое конца X в. (Макарова 1967. С. 13, таб. II: 1, XXVII: 1; Макарова 1972. С. 7, таб. III: 1; Коваль 2000. С. 132, рис. 1: 1). По мнению В. Н. Залесской, основанном на письменных источниках, подобные сосуды имели специальное культовое назначение. Из них после обряда крещения и евхаристии могли поить молоком с медом (или только молоком) взрослых знатных новообращенных христиан из числа варваров. Этот обычай заключал в себе «двоякую символику»: во-первых, взрослый новокрещенец как бы обращался в младенца и как таковой начинал «питаться молоком учения»; во-вторых, приобщение к правой вере было равносильно обретению рая, где по ветхозаветным преданиям в изобилии текли молоко и мед (Византийская... керамика... 1985. С. 8–9; Залесская 1984. С. 220–222).

С ритуальными действиями, возможно, причастием, связала В. Д. Гупало сосуды XI – первой половины XIII в. с рельефными изображениями латинского креста на внутренней поверхности дна, обнаруженные на памятниках Польши (Гупало 2001. С. 31)<sup>17</sup>. Считается, что для приготовления специальных обрядовых блюд использовались глиняные миски с прочерченным крестообразным знаком на внутренней поверхности стенок, подобные найденным при раскопках средневекового Гданьска, Польша (Гупало 2001. С. 32; Lepówna 1968. S. 40, гус. 36: c<sub>1</sub>, w<sub>1</sub>).

Специальная ритуальная керамическая посуда с крестами на внутренней стороне дна в виде форм для пасхального кулича, форм для выпечки праздничных и обрядовых караваев, мисок для приготовления студня по случаю окончания поста, была достаточно широко распространена в дореволюционной России (Суров 2002. С. 31, 35). В Восточной Подолии еще в 1925 г. изготовляли поставцы специального назначения. В них замешивали и подавали кутью на Рождество Христово, причем, внутри на дне иногда рисовался «крест, чем особо подчеркивалось их ритуальное назначение» (Фриде 1925. Л. 65).

Итак, вероятно кресты на днищах сосудов с поселений Поволховья играли роль оберега, придавали особые магические свойства содержимому емкостей, а также освящали приготавливаемую в них

<sup>16</sup> Аналогичное мнение высказано Е. Н. Симоновой (Симонова 2008. С. 31).

<sup>17</sup> Следует отметить, что опубликовавший эти находки Т. Макиевич отрицает возможность их связи с официальным католическим культом. Он предположил, что нанесение крестов на сосуды являлось одной из магических процедур, предназначенных для обеспечения хорошего обжига керамических изделий (Makiewicz 1973. S. 220–222).

пищу. Следует отметить, что почти на всех экземплярах имеется копоть и нагар.

Изображение крестов на внутренней стороне днищ сосудов с Рюрикова городища и из Старой Ладogi, несомненно, не противоречит традициям языческой культуры, однако полностью нельзя исключать связи появления в Поволховье рассматриваемых знаков с распространением христианской символики<sup>18</sup>. Официально Русь приняла христианскую веру в 988 г. Около 989–990 гг. были крещены жители Новгорода (Мусин 2002. С. 97–98; Халявин 2014; Янин 1983; Янин 2004. С. 130–141). Однако миссионеры и первые обращенные, принадлежавшие главным образом к верхушке общества, дружине, наемникам-варягам и купцам, появились на Русской земле значительно раньше (Мусин 1995. С. 78–81; Мусин 2002. С. 59–64; Мусин 2003. С. 385–386; Свердлов 1995; Тихомиров 1975. С. 264–269)<sup>19</sup>. Вместе с ними на территории Руси распространялась христианская идеология и церковная атрибутика, в раннегородских центрах возникают христианские общины. Некоторые исследователи к первым достоверно христианским древностям на просторах древнерусского государства относят так называемые «фризские» или «татингские» кувшины, украшенные декором из оловянной фольги, включающим изображение креста на внешней стороне придонной части тулова. Они считают, что эти сосуды могли служить для нужд Церкви и миссионерской деятельности (Мусин 2002. С. 122–124; Мусин 2003. С. 389–390; Волчанский 2006). Хорошо известен кувшин, обнаруженный в кургане № 7 могильника Плакун,

расположенном у д. Чернавино на правом берегу Волхова, напротив Староладожской каменной крепости (Корзухина 1971. С. 61, рис. 18: 1). В культурном слое поселения Старой Ладogi в раскопах разных лет также выявлено шестнадцать обломков «татингских» изделий, залежавших в отложениях Земляного городища, датируемых IX – первой половиной X в. (Плохов, Френкель 2015). К древнейшим древнерусским христианским находкам относятся также энколпион и фрагменты бронзового креста, найденные соответственно в отложениях первой четверти и середины X в. в раскопе на Варяжской улице Старой Ладogi (Мусин 2002. С. 98, рис. 6: 1, 2; Пескова 2002. С. 30, 32–34, 36, рис. 1; Пескова 2004). Таким образом, эти древности синхронны рассматриваемой нами посуде<sup>20</sup>.

В заключение следует отметить, что традиция нанесения крестообразных знаков на сосуды имеет глубокие корни в древнем прошлом разных народов, в том числе славян и скандинавов, проживавших в это время на Северо-Западе России. Отсутствие данных о профилировке сосудов с поселений Поволховья, украшенных крестообразными знаками, не позволяет определить этнокультурную принадлежность мастеров, их изготовивших. Однако, поскольку основная масса лепной керамики Старой Ладogi и Рюрикова городища аналогична древнейшей посуде из Новгорода, а также изделиям с селищ Приильменя и Поволховья конца I тыс. н. э., оставленных ильменскими словенями, то ими, вероятнее всего, и были изготовлены сосуды с крестами на внутренней стороне дна.

<sup>18</sup> Как христианский символ, прежде всего, рассматривают крестообразные и свастические знаки на лепной керамике VI–VII вв. с территории к северу от Нижнего Дуная Е. Теодор и И. Станчу (Teodor, Stanciu 2009).

<sup>19</sup> Так, о знакомстве русов с христианством сообщает мусульманский географ IX в. ибн Хордадбех в «Книге путей и стран». В этом труде говорится, что купцы ар-Рус, отправляясь с Каспийского побережья в Багдад, выдают себя за христиан (Ибн Хордадбех 1986. С. 124). О крещении росов в IX в. неоднократно извещают византийские письменные источники (Кузенков 2003). В 944 г., согласно «Повести временных лет», клятвы на верность договору князя Игоря с греками скрепляются не только авторитетом Перуна, но и христианского Бога (Повесть временных лет. С. 26). При этом в летописи упоминается «сборная» церковь св. Ильи, что, как считали некоторых исследователи, свидетельствует о наличии в это время у христианской общины Киева уже нескольких храмов (Рыбаков 1982. С. 367; Свердлов 1995. С. 75). Хотя на этот счет существуют и другие мнения (Мусин 2002. С. 63–64; Толочко 2015. С. 286–290).

<sup>20</sup> Тот факт, что донца сосудов с крестами представлены пока только на крупных раннесредневековых торгово-ремесленных поселениях – Старой Ладoge, Рюриковом городище, Гнездове, месте концентрации элиты Древней Руси, наиболее подверженной влиянию новой религии, можно рассматривать косвенным свидетельством связи этих находок с христианской традицией. Однако, возможно, что такое распределение является следствием несопоставимости по объему коллекций с этих мест и материалов, полученных с других, рядовых памятников этого времени.

## БИБЛИОГРАФИЯ

- Антонова Е. В. Орнаменты на сосудах и «знаки» на статуэтках анауской культуры (к проблеме значения) // Средняя Азия и ее соседи в древности и средневековье: (история и культура). Б. А. Литвинский (ред.). М.: Наука, 1981. С. 5–21.
- Андроновская культура. Вып. 1. Памятники западных районов. М. П. Грязнов (отв. ред.). Материалы и исследования по археологии СССР 127. М.: Наука, 1966.
- Андрух С. И., Тоцев Г. Н. Могильник Мамай-Гора. Кн. 4. Запорожье: Запорожский нац. ун-т, 2009.
- Арсеньева Т. М. Лепная керамика Танаиса // Древности Нижнего Дона. Д. Б. Шелов (отв. ред.). Материалы и исследования по археологии СССР 127. М.: Наука, 1965. С. 169–201.
- Баран В. Д. Пражская культура Поднепровья (по материалам поселений у с. Рашков). Киев: Наукова думка, 1988.
- Баран В. Д., Козак Д. Н., Терпиловський Р. В. Походження слов'ян. Київ: Наукова думка, 1991.
- Бардавелидзе В. В. Древнейшие религиозные верования и обрядовое графическое искусство грузинских племен. Тбилиси: АН Грузинской ССР, 1957.
- Белицкая А. Н. Результаты исследования поселения Хотомель-2 в 1994 г. // Гістарычна-археалагічны зборнік 16. 2001. С. 92–97.
- Белова О. В. Крест // Славянские древности. Этнолингвистический словарь. Н. И. Толстой (ред.). Т. 2. М.: Международные отношения, 1999. С. 651–658.
- Бидерман Г. Энциклопедия символов. М.: Республика, 1996.
- Братченко С. Н. Нижнее Подонье в эпоху средней бронзы (Периодизация и хронология памятников). Киев: Наукова думка, 1976.
- Бяліцкая Г. М. Праблемы вылучэння пазназарубінецкіх комплексаў у Прыпяцкім Палессі // Славяне на территории Беларуси в догосударственный период. К 90-летию со дня рождения доктора исторических наук, профессора Л. Д. Поболя. Кн. 1. О. Н. Левко, В. Г. Белевец (ред.). Минск: Беларуская навука, 2016. С. 451–503.
- Быт великорусских крестьян-землепашцев. Описание материалов этнографического бюро князя В. Н. Тенишева (на примере Владимирской губернии). Б. М. Фирсов, И. Г. Киселева (автор-сост.). СПб.: Изд-во Европейского Дома, 1993.
- В. Ш. Пища и питье крестьян-малороссов, с некоторыми относящимися сюда обычаями, поверьями и приметами // Этнографическое обозрение. 40–41 (1–2). 1899. С. 266–322.
- Ванчужов В. П. Поселения конца позднего бронзового века Ялпуг IV в Нижнем Подунавье // Памятники древних культур Северо-Западного Причерноморья. П. О. Карышковский (отв. ред.). Киев: Наукова думка, 1981. С. 91–102.
- Ванчужов В. П. О появлении корчаг в памятниках эпохи поздней бронзы Северо-Западного Причерноморья // Археологические памятники Северо-Западного Причерноморья. Г. А. Дзис-Райко (отв. ред.). Киев: Наукова думка, 1982. С. 44–52.
- Византийская белоглиняная расписная керамика IX–XII вв. Каталог выставки. В. Н. Залесская (сост.). Л.: Изд-во Гос. Эрмитажа, 1985.
- Винокур И. С. Волинские «хлебцы» // Научный ежегодник Черновицкого гос. ун-та за 1958 г. 1960. С. 109–111.
- Винокур И. С. Некоторые вопросы духовной культуры черняховских племен // Советская археология. 1. 1969. С. 48–61.
- Винокур И. С. Деякі язичницькі символи в орнаменті пам'яток черняхівської культури // Археологія. 23. 1970. С. 108–119.
- Волчанский К. И. Фризские кувшины как христианские миссионерские древности // Скандинавские чтения 2004 г. Этнографические и культурно-исторические аспекты. Т. А. Шрадер, И. Б. Губанов (сост.). СПб.: МАЭ РАН, 2005. С. 70–78.
- Воротинский А. В. О черняховских чашах с крестами из Лепесовки // Stratum plus. 4. 2000. С. 273–277.
- Гаврилюк Н. А., Соколова О. Ю. Лепная керамика Нимфея I в. до н. э. – III в. н. э. // Античный мир и варвары на юге России и Украины. Ольвия. Скифия. Боспор. А. А. Масленников, Н. А. Гаврилюк (гл. ред.). М.; Киев; Запорожье: Дикое Поле, 2007. С. 258–342.
- Гершкович Я. П., Клочко В. И., Евдокимов Г. Л. Новокиевская литейная мастерская и проблемы хронологии Сабатиновских памятников Нижнего Поднепровья // Советская археология. 2. 1987. С. 142–158.
- Голан А. Миф и символ. М.: Русслит, 1993.
- Гольдштейн А. Ф. Семантика символа креста в древних культурах Передней Азии и Кавказа // Искусство и археология Ирана и его связь с искусством народов СССР с древнейших времен. III Всесоюзная конференция. Тезисы докладов. Р. М. Поликарпова (отв. ред.). М.: Советский художник, 1979. С. 30–31.
- Горюнова О. И., Новиков А. Г. Антропоморфная, зооморфная и солярная символика на сосудах бронзового века Прибайкалья // Археология, этнография и антропология Евразии. 4 (40). 2009. С. 76–82.
- Гроздилов Г. П., Третьяков П. Н. Описание находок из раскопок в Старой Ладоге, произведенных Н. И. Репниковым в 1909–1913 гг. // Старая Ладога. В. И. Равдоникас (отв. ред.). Материалы археологических экспедиций. Л.: Государственный музей этнографии, 1948. С. 71–107.
- Гуцало В. Д. Раннесредневековые гончарные клейма // Российская археология. 1. 2001. С. 27–36.
- Даркевич В. П. Символы небесных светил в орнаменте Древней Руси // Советская археология. 4. 1960. С. 56–67.
- Диатроптов П. Д. Христианская символика на поздне-римской краснолаковой керамике Боспора и Херсонеса // Эллинистическая и римская керамика в Северном Причерноморье. I. Д. В. Журавлев (отв. ред.). Труды Государственного Исторического музея 102. М.: ГИМ, 1998. С. 98–105.
- Древности Таджикистана. Каталог выставки. Е. В. Зеймаль (отв. ред.). Душанбе: Дониш, 1985.
- Древняя Русь. Быт и культура. Б. А. Колчин, Т. И. Макарова (отв. ред.). М.: Наука, 1997.
- Енциклопедія трипільської цивілізації. Т. 1–2. М. Ю. Відейко (гол. ред.). Київ: Укрполіграфмедіа, 2004.
- Еременко В. Е., Щукин М. Б. Кимвры, тевтоны, кельтоскифы и некоторые вопросы хронологии рубежа среднего и позднего Латена // Проблемы хронологии эпохи Латена и Римского времени. По материалам I Тихановских чтений (Ленинград, 1988 г.). М. Б. Щукин, О. А. Гей (науч. ред.). СПб.: Научно-археологическое объединение «Ойум» ВМЦ, 1992. С. 80–115.
- Есаян С. А. Амулеты, связанные с культом солнца из Армении // Советская археология. 2. 1968. С. 255–260.
- Есаян С. А. Древняя культура племен Северо-Восточной Армении (III–I тыс. до н.э.). Ереван: Изд-во АН Армянской ССР, 1976.
- Жизнь и творчество крестьян Харьковской губернии. Очерк по этнографии края. В. В. Иванов (ред.). Т. 1. Харьков: тип. губ. правления, 1898.
- Залесская В. Н. Византийские белоглиняные расписные кружки и кликовидные чашки // Советская археология. 4. 1984. С. 217–223.
- Ибн Хордадбех. Книга путей и стран. Н. Велиханова (пер., комм., исслед.). Баку: Элм, 1986.
- Иванина О. А. Краснолаковые тарелки с раннехристианской символикой // Проблемы археологии и истории Боспора. К 170-ле-



- тию Керченского музея древностей. Тезисы докладов юбилейной конференции 25–27 июля 1996 г. Б. и. (ред.). Керчь: Министерство культуры Крыма, Керченский гос. историко-культурный заповедник, 1996. С. 36–38.
- Ильинская В. А.* Раннескифские курганы бассейна р. Тясмин (VII–VI вв. до н.э.). Киев: Наукова думка, 1975.
- Калалы-Гыр 2: Культурный центр в Древнем Хорезме IV–II вв. до н. э. Б. И. Вайнберг (отв. ред.). М.: изд. фирма «Восточная литература» РАН, 2004.
- Калпун Н.* Символічне і обрядове значення глиняного посуду у селянському середовищі наприкінці XIX – на початку XX ст. (За матеріалами Старобільського повіту Харківської губернії) // Матеріали наукової конференції археологів і краєзнавців, присвяченої 75-річчю від дня народження Л. В. Бедіна (24–25 вересня 2003 р.). В. В. Рябих, Т. М. Ключко (сост.). Луганськ: Луганський обласний краєзнавчий музей, 2005. С. 209–219.
- Каспарова К. В.* Зарубинецький могильник Велемичи II // Исследования по археологии и древнейшей истории Европейской части СССР. Н. Обновленская (ред.). Археологический сборник Государственного Эрмитажа 14. Л.: Аврора, 1972. С. 53–111.
- Коваль В. Ю.* Византийская поливная керамика из раскопок в Новгороде // Новгород и Новгородская земля: история и археология. Вып. 14. В. Л. Янин (отв. ред.). Великий Новгород: НГОМЗ, 2000. С. 127–138.
- Ковпаненко Г. Т., Бессонова С. С., Скорый С. А.* Памятники скифской эпохи Днепровского Лесостепного Правобережья (Киевско-Черкасский регион). Киев: Наукова думка, 1989.
- Корзухина Г. Ф.* Курган в урочище Плакун близ Ладоги // Краткие сообщения Института археологии. 125: Памятники славяно-русской археологии. 1971. С. 59–64.
- Косарев М. Ф.* Орнаменты на днищах сосудов бронзового века в низовьях р. Томи // Краткие сообщения Института археологии. 106: Археологические памятники эпохи неолита и бронзы. 1966. С. 27–31.
- Косарев М. Ф.* Западная Сибирь в древности. М.: Наука, 1984.
- Кочерженко О. В., Слонов В. Н.* О семантике орнамента керамики срубной культуры // Российская археология. 3. 1993. С. 37–41.
- Крайнов Д. А.* Древнейшая история Волго-Окского междуречья. Фатьяновская культура. II тысячелетие до н. э. М.: Наука, 1972.
- Кривцова-Гракова О. А.* Погребения бронзового века и предскифского времени на Никопольском курганном поле // Памятники скифо-сарматской культуры. К. Ф. Смирнов (отв. ред.). Материалы и исследования по археологии СССР 115. М.: Изд-во АН СССР, 1962. С. 5–55.
- Крушельницька Л. І.* Чорноліська культура Середнього Придністров'я (за матеріалами неперотівської групи пам'яток). Львів: Львівська наукова бібліотека ім. В. Стефаніка НАН України, 1998.
- Кудряшов А. В.* Древности Средней Шексны X–XIV вв. Череповец: Череповецкий гос. ун-т, 2006.
- Кузенков П. В.* Поход 860 г. на Константинополь и первое крещение Руси в средневековых письменных источниках // Древнейшие государства Восточной Европы: 2000 г.: Проблемы источниковедения. Л. В. Столярова (отв. ред.). М.: Восточная литература, 2003. С. 3–172.
- Кулер Д.* Энциклопедия символов. Символы. Кн. 4. М.: Ассоциация Духовного Единения «Золотой Век». 1995.
- Куфтин Б. А., Россова А. М.* У гончаров Дмитровского и Воскресенского уездов Московской губернии // Московский краевед. 5. 1928. С. 9–30.
- Лаврентьева Л. С.* 1990. Символические функции еды в обрядах // Фольклор и этнография. Проблемы реконструкции фактов традиционной культуры. Б. Н. Путилов (отв. ред.). Л.: Наука, С. 37–47.
- Левкиевская Е. Е.* Славянский обсерв. Семантика и структура. М.: Индрик, 2002.
- Линка Н. В., Шовкопляс А. М.* Раннеславянское поселение на р. Тясмин // Славяне накануне образования Киевской Руси. Б. А. Рыбаков (отв. ред.). Материалы и исследования по археологии СССР 108. М.: Изд-во АН СССР, 1963. С. 234–242.
- Логовин К. К.* Материальная культура и производственно-бытовая магия русских Заонежья (конец XIX – начало XX в.). СПб.: Наука, 1993.
- Лопатин Н. В., Фурасьев А. Г.* Северные рубежи раннеславянского мира в III–V веках н. э. Раннеславянский мир. Археология славян и их соседей 8. М.: ИА РАН, 2007.
- Ляпушкин И. И.* Городище Новотроицкое. О культуре восточных славян в период сложения Киевского государства. Материалы и исследования по археологии СССР 74. М.; Л.: Изд-во АН СССР, 1958.
- Ляпушкин И. И.* Днепровские лесостепи левобережья в эпоху железа. Археологические размышления о времени заселения Левобережья славянами. Материалы и исследования по археологии СССР 104. М.; Л.: Изд-во АН СССР, 1961.
- Макарова Т. И.* Поливная посуда. Из истории керамического импорта и производства Древней Руси. Свод археологических источников Е1-38. М.: Наука, 1967.
- Макарова Т. И.* Поливная керамика в Древней Руси. М.: Наука, 1972.
- Маршак Б. И., Распопова В. И.* Отчет о раскопках городища древнего Пенджикента в 2003 году. Материалы Пенджикентской археологической экспедиции 6. СПб.: Изд-во Гос. Эрмитажа, 2004.
- Маслов В. Е., Красильников К. И., Пятых Г. Г.* Курганы Нижнего Сулака: курган-кладбище № 4 могильника Львовский-VII. Труды Дагестанской экспедиции 4. М.: Перо, 2016.
- Массон В. М.* Средняя Азия и Древний Восток. М.; Л.: Наука, 1964.
- Матюшин Г. Н.* Археологический словарь. М.: Просвещение, 1996.
- Махно Е. В.* Раскопки зарубинецких поселений в Киевском Приднепровье в 1950 г. // Памятники зарубинецкой культуры. П. Н. Третьяков (ред.). Материалы и исследования по археологии СССР 70. М.: Изд-во АН СССР, 1959. С. 94–101.
- Мацкевий Л.* Археологічні пам'ятки Львова. Львів: Логос, 2008.
- Мелларт Дж.* Древнейшие цивилизации Ближнего Востока. Е. В. Антонова (пер., комм.). Н. Я. Мерперт (пред.). М.: Наука, 1982.
- Мельниковская О. Н.* Поселение у деревни Барсуки на реке Соже // Краткие сообщения Института археологии. 87: Славяно-русские древности. 1962. С. 54–56.
- Милорадович В.* Житье-бытье лубенского крестьянина // Киевская Старина. 77 (июнь). 1902. С. 392–434.
- Моислов О. Д., Діденко С. В.* Скифський курган 448 біля с. Журавка – пам'ятка перехідного часу в Потясминні // Археологія. 3. 2009. С. 45–55.
- Монгайт А. Л.* Археология Западной Европы. Каменный век. М.: Наука, 1973.
- Мусин А. Е.* К предистории христианства на севере Руси // Древние культуры и технологии. Новые исследования молодых археологов Санкт-Петербурга. В. М. Массон, Д. Г. Савинов (отв. ред.). Археологические изыскания 34. СПб.: ИИМК РАН, СПбГУ, 1995. С. 78–82.
- Мусин А. Е.* Христианизация Новгородской земли в IX–XIV веках. Погребальный обряд и христианские древности. Труды Института истории материальной культуры РАН 5. СПб.: Петербургское Востоковедение, 2002.

- Мусин А. Е. Древнейшие свидетельства христианской культуры на Руси // Культурное наследие Российского государства. Вып. 4. А. Н. Кирпичников (отв. ред. и сост.). СПб.: ИПК «Вести», 2003. С. 384–400.
- Нейхардт А. А. Загадка «святого» креста. М.: Госполитиздат, 1963.
- Нейхардт А. А. Происхождение креста. М.: Советская Россия, 1975.
- Неолит Северной Евразии. Археология. С. В. Ошибкина (отв. ред.). М.: Наука, 1996.
- Никитин В. В., Соловьев Б. С. Юринская стоянка (по раскопкам 1999, 2000 гг.) // Проблемы древней и средневековой археологии Окского бассейна: сборник научных статей. В. П. Челябин (отв. ред.). Рязань: Изд-во «Поверенный», 2003. С. 98–108.
- Окладников А. П. Центральноеазиатский очаг первобытного искусства (пещерные росписи Хойт-Цэнкер Агуй [Сэнгри-Агуй], Западная Монголия). Новосибирск: Наука, Сиб. отд., 1972.
- Олейников О. М. Круговая керамика Тверского Поволжья конца X – начала XIII вв.: классификация, орнаментация, хронология // Тверь, Тверская земля и сопредельные территории в эпоху средневековья. Вып. 4. А. Н. Хохлов (отв. ред.). Тверь: Старый город, 2002. С. 35–69.
- Орлов С. Н. Городище эпохи раннего железа в низовьях реки Ловати // Краткие сообщения Института археологии. 87: Славяно-русские древности. 1962. С. 42–45.
- Пассек Т. С. Новые открытия на территории СССР и вопросы поздненеолитических культур Дунайско-Днестровского междуречья // Советская археология. 1. 1958. С. 28–46.
- Пескова А. А. Энкалпионы Старой Ладоги // Старая Ладога и проблемы археологии Северной Руси. Сборник статей памяти О. И. Давидан. Е. Н. Носов, Г. И. Смирнова (отв. ред.). СПб.: Изд-во Гос. Эрмитажа, 2002. С. 30–37.
- Пескова А. А. О древнейшей на Руси христианской реликвии // Ладога и Глеб Лебедев: сборник статей. Восьмье чтения памяти Анны Мачинской (Старая Ладога, 21–23 декабря 2003 г.). Д. А. Мачинский (науч. ред.). СПб.: Нестор-История, 2004. С. 157–183.
- Петренко Е. Н. Новые могильники черняховской культуры в бассейне Северского Донца // Археология славянского Юго-Востока: Материалы к межвузовской научной конференции. А. Г. Дьяченко (отв. ред.). Воронеж: Воронежский пединститут, 1991. С. 10–26.
- Петропавловский А. «Коляды» и «Купало» в Белоруссии (из личных наблюдений) // Этнографическое обозрение. 76–77 (1–2). 1908. С. 158–165.
- Пещерева Е. М. Гончарное производство Средней Азии. Труды Института этнографии им. Н. Н. Миклухо-Маклая. Новая серия 42. М.; Л.: Изд-во АН СССР, 1959.
- Плохов А. В., Семенов С. А. О семантике крестообразных знаков на днищах лепной керамики с Новгородского (Рюрикова) Городища и Старой Ладоги // Археология и история Пскова и Псковской земли. Материалы 51 научного семинара, посвященного памяти академика В. В. Седова. И. К. Лабутина (отв. ред.). Псков: ИА РАН, ПГОИАХМЗ, 2006. С. 242–261.
- Плохов А. В., Семенов С. А. Свастические знаки на лепной посуде с поселений Поволжья // Ладога и Ладожская земля в эпоху средневековья. Вып. 5. Материалы международной конференции «Город Ладога и Северная Русь в первые века русской истории». Старая Ладога, 13 июня 2015 г. А. Н. Кирпичников (отв. ред.). СПб.: ИИМК РАН, Социальная пропаганда, 2015. С. 212–221.
- Плохов А. В., Френкель Я. В. «Татинские» сосуды Нижнего Поволжья (датировка и результаты археометрических исследований) // Записки ИИМК. 12. 2015. С. 188–209.
- Повесть временных лет. Д. С. Лихачев, В. П. Андрианова-Перетц, М. Б. Свердлов (ред., изд.). СПб.: Наука, 1996.
- Покровская Е. Ф. Предскифское поселение у с. Жаботин // Советская археология. 4. 1973. С. 169–188.
- Полищук Л. Ю. О мисках трипольского поселения Петрены // Археологические памятники Северо-Западного Причерноморья. Г. А. Дзис-Райко (отв. ред.). Киев: Наукова думка, 1982. С. 93–100.
- Приходнюк О. М. Пеньковская культура: культурно-археологический аспект исследования. Воронеж: Воронежский ун-т, 1998.
- Рафалович И. А. Славяне VI–IX веков в Молдавии. Кишинев: Штиинца, 1972.
- Рахно К. Ю. Магический символ на кувшине для молока украинцев Сибири // Сибирский субэтнос: культура, традиции, ментальность. Материалы VI Всероссийской науч.-практич. Интернет-конференции на сайте sib-subethnos.narod.ru. 15 января – 31 мая 2010 г. Н. И. Дроздов (отв. ред.). Красноярск: КГПУ им. В. П. Астафьева, 2010. С. 117–131.
- Романчук А. И., Сазанов А. В. Средневековый Херсон: История, стратиграфия, находки. Ч. 1: Краснолаковая керамика ранневизантийского Херсона. Свердловск: Уральский госуниверситет, предпринятие АВ КОМ, 1991.
- Русанова И. П. Славянские древности VI–IX вв. между Днепром и Западным Бугом. Свод археологических источников EI-25. М.: Наука, 1973.
- Рыбаков Б. А. Язычество древних славян. М.: Наука, 1981.
- Рыбаков Б. А. Киевская Русь и русские княжества XII–XIII вв. М.: Наука, 1982.
- Самигулов Г. Х. Знаки на керамической посуде XVIII–XIX вв. из культурного слоя Челябинска // Международное (XVI Уральское) археологическое совещание: Материалы международной конференции 6–10 октября 2003 г. А. Ф. Мельничук (отв. ред.). Пермь: Пермский гос. ун-т, ИА РАН, Институт истории и археологии УрО РАН, 2003. С. 173–174.
- Сарианиди В. И. Памятники позднего энеолита Юго-Восточной Туркмении. Свод археологических источников БЗ-8. Ч. 4. М.: Наука, 1965.
- Свердлов М. Б. Распространение христианства на Руси IX–XI вв.: Многообразие тенденций // Восточная Европа в древности и средневековье. Язычество, христианство, церковь. Чтения памяти чл.-корр. АН СССР В. Т. Пашуто (Москва, 20–22 февраля 1995 г.). Тезисы докладов. А. П. Новосельцев (отв. ред.). М.: ИРИ РАН, 1995. С. 74–77.
- Свешникова Т. Н., Цивьян Т. В. К функциям посуды в восточно-романском фольклоре // Этническая история восточных романцев. Древность и средние века. В. Д. Королюк (отв. ред.). М.: Наука, 1979. С. 147–190.
- Симонова Е. Н. Материальная культура славянского населения Северо-Восточной Венгрии VII–XI веков: по керамическим материалам. М.: Наука, 2008.
- Славяне Юго-Восточной Европы в предгосударственный период. В. Д. Баран (отв. ред.). Киев: Наукова думка, 1990.
- Соколова В. К. Весенне-летние календарные обряды русских, украинцев и белорусов XIX – начала XX в. М.: Наука, 1979.
- Спаська Е. Глечик з хрестиком (Етюд з циклу «Чернігівське гончарство») // Матеріали до етнології й антропології. Т. XXI–XXII. Ч. 1. Збірник праць присвячений пам'яті В. Гнатюка. Ф. Колесса (відпоряд.). Львів: друкарня Наукового товариства імені Шевченка, 1929. С. 35–41.
- Столяр А. Д. Происхождение изобразительного искусства. М.: Искусство, 1985.
- Сумцов Н. Ф. Очерки народного быта: (Из этнографической экскурсии 1901 г. по Ахтырскому уезду Харьковской губернии). Харьков: тип. «Печатное дело» кн. К. Н. Гагарина, 1902.
- Суров М. В. Вологодчина: Неизведанная Давность. Вологда: Б. и., 2002.

- Сухобоков О. В. Славяне Днепровского левобережья (роменская культура и ее предшественники). Киев: Наукова думка, 1975.
- Телегін Д. Я. Енеолітичні стелі і пам'ятки нижньомихайлівського типу // Археологія. 4. 1971. С. 3–17.
- Тиханова М. А. Раскопки на поселении III–IV вв. у с. Лепесовка в 1957–1959 гг. // Советская археология. 2. 1963. С. 178–191.
- Тихомиров М. Н. Древняя Русь. М.: Наука, 1975.
- Ткачук Т. М. Керамика из площадки 6 в Бернашевке // Археологічні дослідження в Україні 1991 року. Д. Н. Козак (відп. ред.). Луцьк: Надстир'я, 1993. С. 122–123.
- Толочко А. П. Очерки начальной руси. Киев; СПб.: Лаурус, 2015.
- Толочко П. П. Гончарное дело // Новое в археологии Киева. П. П. Толочко (отв. ред.). Киев: Наукова думка, 1981. С. 284–301.
- Томашевский А. П., Гавритухин И. О. Славянское поселение Тетеревка-І. Киев: Институт археології НАН України, 1992.
- Топорков А. Л. Гончарство: мифология и ремесло // Фольклор и этнография. У этнографических истоков фольклорных сюжетов и образов. Б. Н. Путилов (ред.). Л.: Наука, 1984. С. 41–47.
- Топорков А. Л. Гончар // Славянские древности. Этнолингвистический словарь. Н. И. Толстой (ред.). Т. 1. М.: Международные отношения, 1995а. С. 518–519.
- Топорков А. Л. Горшок // Славянские древности. Этнолингвистический словарь. Н. И. Толстой (ред.). Т. 1. М.: Международные отношения, 1995б. С. 526–530.
- Топоров В. Н. Крест // Мифы народов мира. Энциклопедия. С. А. Токарев (гл. ред.). Т. 2. М.: Большая Российская энциклопедия, 1997. С. 12–14.
- Тоцев Г. Н. Поселение эпохи поздней бронзы Трихатки-І // Археологические и археографические исследования на территории Южной Украины. З. В. Першина (отв. ред.). Киев; Одесса: издательское объединение «Вища школа», 1976. С. 157–162.
- Тоцев Г. Н., Фокеев М. М. Новые памятники эпохи поздней бронзы в Татарбунарском районе Одесской области // Археологические памятники Северо-Западного Причерноморья. Г. А. Дзис-Райко (отв. ред.). Киев: Наукова думка, 1982. С. 110–118.
- Тухтина Н. В. Средневековые славянские гончарные клейма // Археологический сборник. В. П. Левашева (ред.). Труды Государственного исторического музея 37. М.: Советская Россия, 1960. С. 148–155.
- Тресиддер Д. Словарь символов. С. Палько (пер. с англ.). М.: Фаир-Пресс, 1999.
- Уилсон Т. Свастика. Древнейший известный символ, его перемещение из страны в страну, с наблюдениями о перемещениях некоторых ремесел в доисторические времена // История свастик с древнейших времен до наших дней: сборник. Б. и. (ред.). Нижний Новгород: Книги, 2008. С. 3–354.
- Ушаков С. В., Филиппенко А. А. Некоторые типы краснолаковой посуды из раскопок могильника Карши-Баир // Восток-Запад: межконфессиональный диалог. Сборник научных трудов по материалам IV Международной Крымской конференции по религиоведению (Севастополь, май 2002 г.). Ю. А. Бабинов (гл. ред.). Севастополь: Стрижак-пресс, 2003. С. 27–34.
- Федоров Г. Б. Население Прутско-Днепровского междуречья в I тысячелетии н. э. Материалы и исследования по археологии СССР 89. М.: Изд-во АН СССР, 1960.
- Френкель Я. В. Стратиграфическая схема раскопок Н. И. Репникова на центральном участке Земляного городища Старой Ладogi и источниковедческий потенциал коллекции бус из этих раскопок // Староладожский сборник. Вып. 7. А. А. Селин (отв. ред. и сост.). Старая Ладога; СПб.: Нестор-История, 2009. С. 49–122.
- Фриде М. А. Описание гончарства Восточной Подолии. 1925 г. Архив Российского этнографического музея. Ф. 2. Оп. 2. Дело № 73.
- Халайкин Н. В. Крещение Новгорода в советской и современной отечественной историографии // Вестник Удмуртского университета. История и филология. 1. 2014. С. 23–30.
- Хлопин И. Н. Дашлыджи-депе и энеолитические земледельцы Южного Туркменистана // Памятники культуры каменного и бронзового века Южного Туркменистана 2. М. Е. Массон (ред.). Труды Южно-Туркменской археологической комплексной экспедиции 10. Ашхабад: АН Туркменской ССР, 1960. С. 134–224.
- Хлопин И. Н. Изображение креста в древнеземледельческих культурах Южной Туркмении // Краткие сообщения Института археологии. 91: Древние культуры Юга. 1962. С. 14–21.
- Хлопин И. Н. Энеолит Юго-Западного Туркменистана. Труды Южно-Туркменской археологической комплексной экспедиции 20. СПб.: Европейский Дом, 1997.
- Хлопин И. Н. Эпоха бронзы Юго-Западного Туркменистана. Труды Южно-Туркменской археологической комплексной экспедиции 21. СПб.: Петербургское Востоковедение, 2002.
- Христианство. Энциклопедический словарь. С. С. Аверинцев (гл. ред.). Т. 1: А-К. М.: Большая Российская энциклопедия, 1993.
- Черняков И. Т. Связи сабагинских племен Северо-Западного Причерноморья с Восточным Средиземноморьем (по керамическим находкам) // Северное Причерноморье (материалы по археологии). Г. А. Дзис-Райко (отв. ред.). Киев: Наукова думка, 1984. С. 34–42.
- Шилов Ю. А. Прародина Ариев. История, обряды и мифы. Киев: СИНТО, 1995.
- Шорин А. Ф. Стратиграфия и керамические комплексы Кокшаровского холма в Среднем Зауралье // Российская археология. 3. 2000. С. 88–101.
- Щербань А. Л. Изображения крестов в традиционной керамике Левобережной Украины XVIII – первой половины XX века // Культура русских в археологических исследованиях. Т. 2. Л. В. Татаурова, В. А. Борзунова (ред.). Омск, Тюмень, Екатеринбург: Магеллан, 2014а. С. 118–121.
- Щербань А. Л. Хрестоподібні знаки на традиційній кераміці Лівобережної України: історія й семантика // Культура України. 46. 2014б. С. 83–90.
- Энеолит СССР. В. М. Массон, Н. Я. Мерперт (отв. ред.). Археология СССР. М.: Наука, 1982.
- Янин В. Л. Как и когда крестили новгородцев // Наука и религия. 11. 1983. С. 27–28, 30–31.
- Янин В. Л. Средневековый Новгород: Очерки археологии и истории. М.: Наука, 2004.
- Яшаева Т. Ю. Амбула св. Мины и карта херсонесских пилигримов // Sacrum et Profanum. Вып. 1: Культ святых мест в древних и современных религиях. Н. А. Алексеенко (ред.-сост.). Севастополь: Издательский дом «Максим», 2005. С. 201–206.
- Baumann W. Untersuchungen in einer Drehmühlenstein-Werkstatt aus dem 9.–13. Jh. in Sorzig, Kr. Oschatz // Beiträge zur Ur- und Frühgeschichte. Teil 2. H. Kaufmann, K. Simon (Hrsg.). Arbeits- und Forschungsberichte zur sächsischen Bodendenkmalpflege 17. Berlin: VEB Deutscher Verlag der Wissenschaften, 1982. S. 151–172.
- Biermann F., Kieseler A., Nowakowski D. Spätmittelalterliche Turmhügel in Niederschlesien. Das Beispiel von Klein Beltsch (Belcz Mały, gm. Wąsosz) // Ethnographisch-Archäologische Zeitschrift. 50: 4. 2009. S. 565–599.
- Die Welt von Byzanz. Europas östliches Erbe. Glanz, Krisen und Fortleben einer tausendjährigen Kultur. L. Wamser (Hrsg.). Stuttgart: Theiss, 2004.
- Djordjević B., Nikolov G. The bread-baking pan (crepulja / crepna) from the Neolithic to the present in South-East Europe. The beginning of ethnoarchaeological cooperation in the region // Ethnoarchaeology: Current Research and Field Methods. Conference Proceedings, Rome,

- Italy, 13<sup>th</sup>–14<sup>th</sup> May 2010. F. Lugli, A. A. Stoppiello, S. Biagetti (eds.). BAR International Series 2472. Oxford: Archeopress, 2013. P. 53–57.
- Djordjević B., Zlatković D.* Traditional technology and its variations applied in making bread-baking pans in the Stara Planina Mountain (Serbia) // Traditional Pottery Making from the Ethnoarchaeological Point of View: scientific research and Safeguarding of Intangible Heritage. Proceedings of the First International Conference (Belgrade, 10<sup>th</sup> to 12<sup>th</sup> June 2011). B. Djordjević (ed.). Belgrade: National Museum, 2014. P. 32–41.
- Dymaczewska U.* Wieś pełnośredniowieczna XII–XIV w. // Styrmen nad Jantrą (Bułgaria): badania archeologiczne w latach 1961–1964 i 1967–1968. W. Hensel (red.). Praca wykonana w ramach problemu resortowego 37. Wrocław; Warszawa; Kraków; Gdańsk: Polska Akademia nauk, 1980. S. 247–284.
- Goff B. L.* Symbols of Prehistoric Mesopotamia. New Haven; London: Yale University Press, 1963.
- Horváth F. Gorzsa.* Előzetes eredmények az újkőkori tell 1978 és 1996 közötti feltárásából Gorzsa // Hétköznapi Vénuszai. T. Paluch, K. Tóth (eds.). Hódmezővásárhely: Móra Ferenc Múzeum, Csongrád Megyei Önkormányzat Múzeuma, 2005. Old. 51–83.
- Kaiser J.* Das prähistorische Gräberfeld von Niederkaina bei Bautzen. Bd. 7. Veröffentlichungen des Landesamtes für Archäologie mit Landesmuseum für Vorgeschichte. Bd. 37. Dresden: Landesamt für Archäologie, 2003.
- Kurze Fundberichte 2007 // Bodendenkmalpflege in Mecklenburg-Vorpommern. Jahrbuch 55 (2007). 2008. S. 251–409.
- Lepówna B.* Garncarstwo Gdańskie w X–XIII wieku. Prace komisji archeologicznej 7. Gdańsk wczesnośredniowieczny 7. Gdańsk: Gdańskie towarzystwo naukowe, 1968.
- Lloyd S., Mellaart J.* Beycesultan. Vol. 1. The Chalcolithic and Early Bronze Age Levels. Occasional Publications of the British Institute of Archaeology at Ankara 6. London: British Institute of Archaeology at Ankara, 1962.
- Makiewicz T.* Przyczynek do problematyki wczesnośredniowiecznych znaków garncarskich // Prace i materiały Museum archeologicznego i etnograficznego w Łodzi. Seria archeologiczna. 20. 1973. S. 217–223.
- Mechelk H. W.* Magdeborn – Medeburu. Ein zusammenfassender Grabungsbericht // Arbeits- und Forschungsberichte zur sächsischen Bodendenkmalpflege. Bd. 39. H.-P. Hock, H. W. Mechelk (Hrsg.). Stuttgart: Kommissionsverlag; Theiss, 1997. S. 13–66.
- Mellaart J.* Excavations at Hacilar. Vol. 2. Plates and Figures. Occasional Publication of the British Institute of Archaeology at Ankara 10. Edinburgh: University Press, 1970.
- Mellaart J.* The Neolithic of the Near East. London: Thames and Hudson, 1975.
- Narożna-Szamałek U., Szamałek K.* Cmentarzysko halsztackie w Gorszewicach w świetle nowych badań // Fontes Archaeologici Posnanienses. 43. 2007. S. 113–227.
- Oldeberg A.* Studien über die schwedische Bootaxtkultur. Stockholm: Wahlström & Widstrand, 1952.
- Puttkammer T.* Das prähistorische Gräberfeld von Niederkaina bei Bautzen. Bd. 8. Veröffentlichungen des Landesamtes für Archäologie mit Landesmuseum für Vorgeschichte. Bd. 38. Dresden: Landesamt für Archäologie, 2003.
- Podborský V.* Dějiny pravěku a rané doby dějinné. Brno: Masarykova univerzita, 2008.
- Rygh O.* Norske oldsager. Ordrede og forklarede. Trondheim: Tapir forlag, 1999.
- Schuldt E.* Slawische Töpferei in Mecklenburg. Bildkataloge des Museums für Ur- und Frühgeschichte Schwerin 7. Schwerin: Museum für Ur- und Frühgeschichte, 1964.
- Skružný L.* Pekáče-jejich výskyt, funkce a datování // Památky archeologické. 55 (2). 1964. S. 370–391.
- Stanciu I.* About the Use of the So-Called Clay ‘Breadcakes’ in the Milieu of the Early Slav Settlements (6<sup>th</sup>–7<sup>th</sup> Centuries) // Ephemeris Napocensis. 22. 2012. P. 253–277.
- Tekinalp V. M., Ekim Y.* Sazpegler. A medieval settlement in North-Eastern Anatolia. Baku-Tbilisi-Ceyhan Crude Oil Pipeline Project. Publications of Archaeological Salvage Excavation 3. Ankara: Gazi University Research Center for Archaeology, 2006.
- Teodor E. S., Stanciu I.* About Crosses on Wet Clay as a Cultural Marker // Ephemeris Napocensis. 19. 2009. P. 129–155.
- Teodoru D. G., Zaharia Em.* Sondajele de la Spinoasa și Erbiceni // Materiale și cercetări arheologice. Vol. 8. Em. Condurachi (red.). București: Academia Republicii Populare Romine, 1962. S. 35–45.
- Timby J. R.* The Middle Saxon pottery // Southampton Finds. Vol. 1: The Coins and Pottery from Hamwic. P. Andrews (ed.). Southampton archaeology monographs 4. Gloucester: Alan Sutton, 1988. P. 73–122.

## НАТЕЛЬНЫЕ КРЕСТЫ, КРЕСТОВИДНЫЕ И КРЕСТОВКЛЮЧЕННЫЕ ПРИВЕСКИ XI – НАЧАЛА XII в. (ПО МАТЕРИАЛАМ ТРОИЦКИХ XIII И XIV РАСКОПОВ)

НА ПРОТЯЖЕНИИ ПОСЛЕДНИХ четырех десятилетий основным объектом археологического исследования Новгорода является Троицкий раскоп, где изучается район средневекового Людина конца. На сегодняшний день полностью раскопана площадь более 7000 кв. м. В 2001 г. здесь были заложены новые участки Троицкого раскопа (XIII и XIV), в границы которых попало несколько средневековых усадеб (рис. 1). В северной части раскопа находилась южная часть усадьбы «Ж». Ранее эта усадьба частично исследовалась на VII и IX раскопах. Там же располагалась юго-западная часть усадьбы «Е». Ее основная площадь раскрыта на Троицком XII раскопе. Центральную часть раскопа занимала усадьба «У», которая ограничивалась на юге безымянным переулком. К югу от него выявлена часть усадьбы «Т», выходящая на средневековую Редятину улицу. Кроме того, вдоль восточной части раскопа зафиксирован небольшой отрезок усадьбы «С», ранее частично прослеженной в южной части Троицкого XII раскопа. Впоследствии были сделаны дополнительные прирезки к XIII раскопу (участки Г и Г-1) с целью максимально полно включить территорию усадьбы «Ж» в исследуемую площадь.

Комплексное изучение перечисленных выше усадеб с подробным анализом стратиграфии культурных напластований, строительных горизонтов и находок еще предстоит провести. В данной статье мы рассмотрим одну из важных категорий средневековой материальной и духовной культуры – нательные кресты и крестовидные привески.

На Троицких XIII и XIV раскопах в слоях конца X/XI – начала XII в. обнаружено 25 нательных крестов (23 из цветных металлов, 2 из янтаря), 4 крестовидные и одна крестовключенная подвески. Нижняя хронологическая граница обусловлена тем, что самые ранние находки нательных крестов и привесок датируются началом XI в. Верхняя хронологическая граница определяется тем, что на рубеже XI–XII вв. на этой территории завершается начальный этап формирования межусадебных границ (Степанов, Покровская, Сингх 2013. С. 123), и кресты начала XII в. образуют единую стилистическую группу с крестами XI в.



Рис. 1. Ситуационный план Троицкого раскопа. Новгород

В работе использована классификация, основанная на конструктивных признаках, которая применяется в публикациях археологических материалов (Остапенко 2015. С. 70). Нательные кресты, найденные на Троицких XIII и XIV раскопах в слоях XI – начала XII в., разделены на три типа по форме завершения лопастей: 1 – с простыми концами; 2 – с трехчастными концами; 3 – с шаровидными концами. Форма средокрестия является вариантом типа (Захаров 2004. С. 161–162). В отдельную группу выделен энколпион.

### 1. КРЕСТЫ С ПРОСТЫМИ КОНЦАМИ (5 ЭКЗ.)

1.1. Крест с простыми концами и простым средокрестием (рис. 5: 7). В верхней лопасти отверстие для привешивания. Найден в 2013 г. на Троицком XIII раскопе на усадьбе «Ж» в срубе ТС-XIII-Г1-11 (яр. 16, пл. 12, кв. 1851, пол. № 92). Датируется концом XI в. (1080–1090-е гг.). Размер: 1,5×1,5 см. Визуальный осмотр – свинцово-оловянистый сплав.

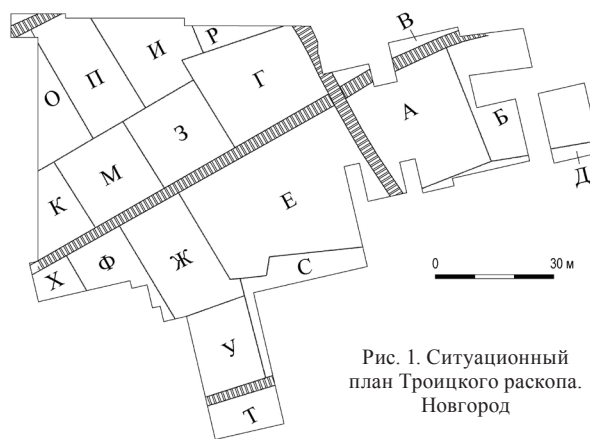
1.2. Крест с простыми концами и простым средокрестием (рис. 5: 8). Найден в 2007 г. на Троицком XIV раскопе на усадьбе «Т» (пл. 14, кв. 1778, пол. № 116). Датируется серединой – второй половиной XI в. Размер: 2,0×1,6 см. Визуальный осмотр – свинцово-оловянистый сплав.

1.3. Крест с простыми расширяющимися концами, средокрестие простое с рельефным крестом



Рис. 2. Крест-энколпион (1) и кресты с расширяющимися простыми концами и рельефным изображением Распятого Христа (2, 3). Троицкие XIII и XIV раскопы. Новгород: 1 – 14-1625-18; 2 – 16-1720-48; 3 – 12-1621-164<sup>1</sup>

(рис. 5: 9). Найден в 2005 г. на Троицком XIII раскопе на усадьбе «У» (пл. 11, кв. 1678, пол. № 72). Датируется концом XI в. Размер: 2,7×2,1 см. Визуальный осмотр – свинцово-оловянистый сплав.

1.4. Крест со слегка расширяющимися простыми концами и с рельефным изображением Распятого Христа, одетого в хитон с крестовидной перевязью (рис. 2: 2). Верхняя часть обломана (пл. 16, кв. 1720, пол. № 48). Найден в 2010 г. на Троицком XIV раскопе на усадьбе «У». Датируется первой половиной XI в. Размер: 2,7×3,7 см. Визуальный осмотр – медь. Подобный крест опубликован в каталоге С. Н. Кутасова и А. Б. Селезнева «Нательные кресты и крестовидные привески X–XV вв.» (Кутасов, Селезнев 2010. С. 49).

1.5. Крест со слегка расширяющимися простыми концами и рельефным изображением Распятого Христа, над головой расположен рельефный четырехконечный крестик (рис. 2: 3). Нижняя часть обломана. Найден в 2006 г. на Троицком XIII раскопе на усадьбе «Ж»

в срубе ТС-ХIII-56 (яр. 16, пл. 12, кв. 1621, пол. № 164). Датируется второй половиной XI в. (1080–1090-е гг.). Размер: 4,1×4,3 см. Визуальный осмотр – свинцово-оловянистый сплав (?). Аналогичный крест происходит с Ильинского раскопа из слоя 30–40-х гг. XI в. (Седова 1981. С. 49–50) и из Белоозера (Захаров 2004. С. 166, рис. 43: 1). Такие кресты, которые достаточно широко распространены на землях Древней Руси, уже становились предметом рассмотрения в отечественной археологии, в том числе и в трудах А. А. Песковой (Мусин 2002. С. 152–170; Peskova 2014. Р. 113–131).

## 2. КРЕСТЫ С ТРЕХЧАСТНЫМИ КОНЦАМИ (12 ЭКЗ.)

2.1. Крест с трехчастными слабопрофилированными концами, ромбическим средокрестием и выпуклой точкой (рис. 5: 6). Верхняя часть обломана. Найден в 2006 г. на Троицком XIII раскопе на усадьбе «Е» (яр. 16, пл. 12, кв. 1604, пол. № 78). Датируется

<sup>1</sup> Шифр обозначает «пласт»-«квадрат»-«полевого номер».



Рис. 3. Кресты «скандинавского» типа с трехчастными концами. Троицкие XIII и XIV раскопы. Новгород: 1 – 14-15, отвал, № 5; 2 – 14-1787-100; 3 – 16-1797-3; 4 – 15-1820-56

второй половиной XI в. (1080–1090-е гг.). Размер: 1,3×1,6 см. Визуальный осмотр – бронза.

2.2. Крест с трехчастными концами и ромбическим средокрестием с выпуклой точкой (рис. 5: 5). Найден в 2005 г. на Троицком XIV раскопе (пл. 11, отвал, пол. № 98). Датируется концом XI в. Размер: 2,4×1,6 см. Визуальный осмотр – бронза. Подобный крест найден в Белоозере (Захаров 2004. С. 165, рис 42: 6).

2.3. Крест со слабовыраженными трехчастными концами и ложнозернеными бортиками, с ромбическим средокрестием, на котором изображен выпуклый крест или схематичная фигура Распятого Христа (рис. 6: 3). Найден в 2005 г. на Троицком XIV раскопе на усадьбе «Т» (пл. 10, кв. 1765, пол. № 85). Датируется концом XI – первой четвертью XII вв. Размер: 3,7×2,3 см. Визуальный осмотр – бронза.

2.4. Крест с выемчатой эмалью с трехчастными концами и простым средокрестием (рис. 6: 1). Верхняя часть обломана. С одной стороны в гнездах сохрани-

лась желтая эмаль. Найден в 2013 г. на Троицком XIII раскопе на усадьбе «Ж» (пл. 10, кв. 1828, пол. № 15). Датируется концом XI – первой четвертью XII вв. Размер: 2,4×3,1 см. Визуальный осмотр – бронза, эмаль. Аналогичные кресты найдены на Неревском раскопе в слое начала XII в. (Седова 1981. С. 52, рис. 80: 9) и на Федоровском I раскопе<sup>2</sup>. Они с обеих сторон украшены выемчатой эмалью: круглые гнезда заполнены желтой эмалью, а прямоугольные – зеленой. Подобные кресты были широко распространены на территории Древней Руси, и одним из центров их изготовления был Киев (Мальм 1968. С. 113–117). Еще один центр по изготовлению эмалевых крестов в XII в. возникает в низовьях р. Даугавы (Мугуревич 1965. Рис. 1: 1, 2; Седова 1981. С. 52).

2.5. Крест с трехчастными концами и ромбическим средокрестием («скандинавского» типа) (рис. 3: 3). Найден на Троицком XIV раскопе в 2005 г. на усадьбе «Т» (пл. 16, кв. 1797, пол. № 3)

<sup>2</sup> Крест, найденный на Федоровском I раскопе, не опубликован. Его изображение имеется в коллекционной описи, хранящейся в архиве Новгородской археологической экспедиции.



Рис. 4. Кресты с кривовидными орнаментированными концами. Троицкие XIII и XIV раскопы. Новгород: 1 – 11-1850-126; 2 – 11-1834-72; 3 – 11-1723-63; 4 – 13-1854-150

и подробно описан О. А. Тарабардиной. По ее предположению, находка креста связана с постройкой XI-77 19 яруса, который датируется не ранее 1040 г. (Тарабардина 2014. С. 236). Датируется первой половиной XI в. Размеры: 3,8×3,1 см. Визуальный осмотр – латунь.

2.6. Крест с трехчастными концами и ромбическим средокрестием («скандинавского» типа) (рис. 3: 2). Найден на Троицком XIV раскопе в 2007 г. на усадьбе «Т» (пл. 14, кв. 1787, пол. № 100) и подробно описан О. А. Тарабардиной. Крест происходит из сруба XIV-67 16 яруса. Постройки 16 яруса возникают в 1080–1090-е гг. и погибают в пожаре. Крестик может быть датирован концом XI в. (Тарабардина 2014. С. 236). Размеры: 3,1×2,3 см. Визуальный осмотр – бронза.

2.7. Крест с трехчастными концами и ромбическим средокрестием («скандинавского» типа) (рис. 3: 1). Найден в отвале Троицкого XIII раскопа в 2008 г. (пл. 14–15, отвал, пол. № 5) подробно описан О. А. Тарабардиной. Датируется второй половиной XI в. (1030–1070 гг.) (Тарабардина 2014. С. 236). Размеры: 2,7×2,4 см. Визуальный осмотр – бронза.

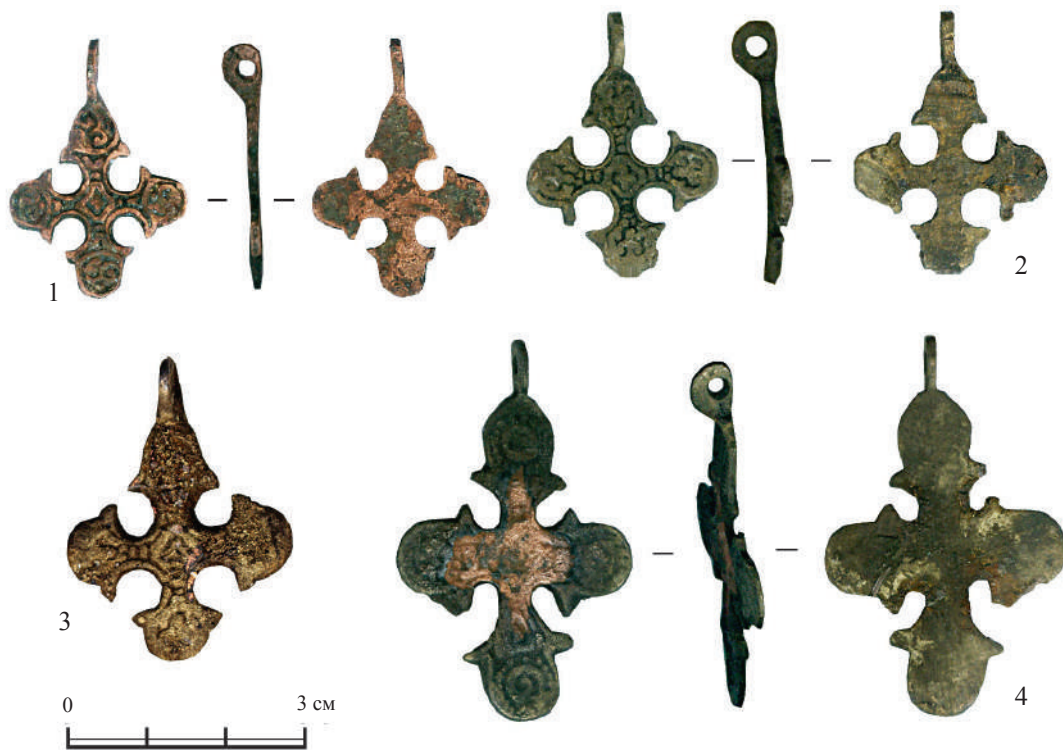
2.8. Крест с трехчастными концами и ромбическим средокрестием («скандинавского» типа) (рис. 3: 4).

Крест богато декорирован золотой инкрустацией, через петлю для привешивания продето кольцо с завязанными концами. Найден на Троицком XIII раскопе в 2014 г. на усадьбе «Ж» (пл. 15, кв. 1820, № 56, ярусы 19–20). Датируется первой половиной XI в. Размеры: 5,3×4,3 см. Материал – серебро, позолота.

2.9. Крест с кривовидными орнаментированными концами и ромбическим средокрестием (рис. 4: 4). Найден в 2013 г. на Троицком XIII раскопе на усадьбе «Ж» (яр. 18, пл. 13, кв. 1854, пол. № 150). Датируется серединой XI в. (1050-е гг.). Размеры: 4,7×2,9 см. Визуальный осмотр – бронза.

2.10. Крест с кривовидными орнаментированными концами и ромбическим средокрестием (рис. 4: 2). Найден в 2013 г. на Троицком XIII раскопе на усадьбе «Ж» (пл. 11, кв. 1834, яр. 14, № 72). Датируется рубежом XI–XII вв. Размеры: 3,3×2,4 см. Визуальный осмотр – бронза.

2.11. Крест с кривовидными орнаментированными концами и ромбическим средокрестием (рис. 4: 1). Найден в 2013 г. на Троицком XIII раскопе на усадьбе «Ж» в срубе ТС-XIII-Г1-9 (яр. 14, пл. 11, кв. 1850, пол. № 126). Датируется рубежом XI–XII вв. Размеры: 3,2×2,2 см. Визуальный осмотр – бронза.





Рис. 5. Кресты с шаровидными концами, трехчастными концами и простыми концами. Троицкие XIII и XIV раскопы. Новгород: 1 – 10-1634-69; 2 – 11-1637-28; 3 – 11-1790-255; 4 – 11-1817-17; 5 – 11, отвал, № 98; 6 – 12-1604-78; 7 – 12-1851-92; 8 – 14-1778-116; 9 – 11-1678-72

2.12. Крест с кривовидными орнаментированными концами и ромбическим средокрестием (рис. 4: 3). Найден в 2005 г. на Троицком XIV раскопе на усадьбе «У» (пл. 11, кв. 1723, пол. № 63). Датируется второй половиной XI в. Размеры: 3,2×2,3 см. Визуальный осмотр – бронза. Аналогичные кресты происходят с Неревского и Ильинского раскопов, где найдены в слоях последней четверти XI – первой четверти XII в. (Седова 1981. С. 50, рис. 16: 7).

### 3. КРЕСТЫ С ШАРОВИДНЫМИ КОНЦАМИ (5 ЭКЗ.)

3.1. Крест с шаровидными концами, средокрестие квадратное с рельефным крестом (рис. 5: 4). Найден в 2013 г. на Троицком XIII раскопе на усадьбе «Ж» (яр. 14, пл. 11, кв. 1817, пол. № 17). Датируется рубежом XI–XII вв. Размеры: 2,6×1,8 см. Визуальный осмотр – бронза.

3.2. Крест с шаровидными концами, средокрестие шаровидное с выпуклой точкой (рис. 5: 2). Найден в 2005 г. на Троицком XIII раскопе на усадьбе «Ж» (пл. 11, кв. 1637, пол. № 28). Датируется кон-

цом XI в. Размеры: 1,9×1,3 см. Визуальный осмотр – бронза.

3.3. Крест с шаровидными концами, средокрестие шаровидное с выпуклой точкой (рис. 5: 1). Найден в 2005 г. на Троицком XIII раскопе на усадьбе «Е» (пл. 10, кв. 1634, пол. № 69). Датируется концом XI – первой четвертью XII в. Размеры: 1,9×1,2 см. Визуальный осмотр – бронза.

3.4. Крест с шаровидными концами, средокрестие простое с крестом (рис. 5: 3). Найден в 2005 г. на Троицком XIV раскопе на усадьбе «Т» (пл. 11, кв. 1790, пол. № 255). Датируется концом XI в. Размеры: 2,6×1,6 см. Визуальный осмотр – бронза.

3.5. Крест с шаровидными утолщенными профилированными концами, средокрестие с четырехлепестковой розеткой (рис. 6: 2). Найден в 2005 г. на Троицком XIV раскопе (отвал, пл. 11–15, западная траншея, пол. № 86). Датируется концом XI в. Размеры: 3,9×2,6 см. Визуальный осмотр – медь. Три подобных креста происходят с Неревского раскопа, где датируются концом XI – серединой XII в. М. В. Седова предполагает их северо-западное



Рис. 6. Кресты с трехчастными и шаровидными концами. Троицкие XIII и XIV раскопы. Новгород: 1 – 10-1828-15; 2 – 11-15, отвал, № 86; 3 – 10-1765-85

происхождение (Седова 1981. С. 52–54, рис. 16: 10). Крест, найденный на Троицком раскопе, может быть условно отнесен ко второму виду, для которого характерно изображение косога крестика в центре. Такие кресты известны в археологических памятниках Латвии XII–XIII вв. (Мугуревич 1965. Таб. XXX: 3, 4, VIII: 6, 7).

#### 4. ЭНКОЛПИОНЫ (1 ЭКЗ.)

4.1. Крест-складень (энколпион) с изображением Распятия (рис. 2: 1). Крест-энколпион с простым средокрестием и простыми концами, деформирован (литейный брак?), сохранилась одна створка (ср.: Peskova 2014. P. 114, fig. 1: 8). Найден в 2007 г. на Троицком XIII раскопе на усадьбе «Е» (ярусы 19–20, пл. 14, кв. 1625, пол. № 18). Датируется первой половиной XI в. (1030–1040-е гг.). Визуальный осмотр – свинцово-оловянистый сплав. На Троицком раскопе было найдено еще два энколпиона, выполненных в другой стилистической традиции (Корзухина, Пескова 2003. С. 42–45, таб. 3: I.1/2, 5: I.1/3).

#### 5. КРЕСТЫ ИЗ ЯНТАРЯ (2 ЭКЗ.)

5.1. Крест с криновидными концами, обломан. Найден в 2013 г. на Троицком XIII раскопе на усадьбе «Ж» (ярусы 17–18, пл. 13, кв. 1829, пол. № 6). Датируется серединой – второй половиной XI в. (1050–1080-е гг.). Размер: 2,4×1,6 см.

5.2. Крест с криновидными концами, обломан. Найден в 2013 г. на Троицком XIII раскопе на усадьбе «Ж» в срубе ТС-XIII-Г1-12 (ярус 16, пл. 12, кв. 1822, пол. № 33). Датируется последней четвертью XI в. (1080–1090-е гг.). Размер: 2,0×1,5 см.

#### 6. КРЕСТОВИДНЫЕ ПРИВЕСКИ (4 ЭКЗ.)

6.1. Привеска ажурная прорезная (рис. 7: 2). Концы завершаются окружностями с углублением. В центре и на лопастях – прорезы. Найден в 2005 г. на Троицком XIII раскопе на усадьбе «У» (пл. 11, кв. 1678, пол. № 100). Датируется концом XI в. Размеры: 3,7×2,7 см. Визуальный осмотр – медь. Аналогичная привеска найдена на Никитинском раскопе (Дубровин 2010. Рис. 60: 7). Г. Е. Дубровин находит аналогию привеске среди прибалтийских древностей, где они датируются XII – началом XIII в. (Мугуревич 1965. С. 64, таб. VIII: 11). Однако, на наш взгляд, более близкие аналогии новгородским привескам приведены в каталоге С. Н. Кутасова и А. Б. Селезнева (Кутасов, Селезнев 2010. С. 43). Привеска, найденная на Троицком раскопе, является наиболее ранней среди привесок этого типа.

6.2. Две привески с прямыми расширяющимися концами и рифленой поверхностью лопастей (рис. 7: 3). Привески прикреплены к бронзовым спиралькам, нанизанным на шерстяную нитку. Они найдены в 2007 г. на Троицком XIII раскопе на усадьбе «Ж» (ярус 20–21, пл. 14, кв. 1621, пол. № 50). Датируются второй четвертью XI в. Размеры: А (обломан) – 1,2×1,4 см; Б – 1,5×1,4 см. Визуальный осмотр – бронза. Подобная конструкция характерна для латгальских головных венков. Жгутовые венки из крупных бронзовых спиралек, нанизанных на шерстяные нитки, появляются у латгалов в X в. В XI–XII вв. они дополняются разнообразными привесками, в основном, трапециевидными, или бубенчиками (Финно-угры и балты... 1987. С. 360, таб. CVI: 7).

6.3. Привеска крестоспиральная, со щитковыми спиральками (рис. 7: 4). Найдена в 2013 г. на Троицком



Рис. 7. Крестовключенная и крестовидные привески. Троицкие XIII и XIV раскопы. Новгород: 1 – 14-16, отвал, № 10; 2 – 11-1678-100; 3 – 14-1621-50; 4 – 11-1859-77; 5 – Тр-ХIV-2009, отвал, № 39

XIII раскопе на усадьбе «Ж» (пл. 11, кв. 1859, пол. № 77). Датируется концом XI в. Размеры: 2,7×1,8 см, размер крестика: 1,2×1,0 см. Визуальный осмотр – бронза. Подобные привески известны в Белоозерье (Захаров 2004. С. 173, рис. 62: 1, 2), а в Белоозере была найдена каменная литейная форма для отливки таких привесок (Голубева 1973. С. 135, рис. 12: 9).

6.4. Привеска крестоспиральная, с кольцевидными спиралями (рис. 7: 5). Найдена в 2009 г. на Троицком XIV раскопе (отвал, пол. № 39). Датируется серединой – второй половиной XI века. Размеры: 2,6×2,0 см по перекладине; 2,6×2,2 см по окружности. Визуальный осмотр – бронза.

### 7. КРЕСТОВКЛЮЧЕННАЯ ПРИВЕСКА (1 ЭКЗ.)

7.1. Привеска круглая прорезная с включенным двенадцатиконечным крестом (рис. 7: 1). Найдена в 2008 г. на Троицком XIV раскопе (пл. 14–16, отвал, пол. № 10). Датируется первой четвертью XI в. Размеры: 2,4×2,4 см. Размер креста: 2,0×2,0 см. Визуальный осмотр – свинцово-оловянистый сплав. Аналогичная привеска происходит с Неревского раскопа (Седова 1981. С. 42, рис. 14: 1) и датируется XII в. Подобные привески были широко распространены на территории Древней Руси в XII–XIII вв. (Успенская 1967. С. 108).

Итак, кресты, крестовидные и крестовключенная привески появляются на усадьбах, раскопанных в процессе археологических исследований на

Троицких XIII и XIV раскопах, не ранее начала XI в. и относятся к типам, широко распространенным на территории Древней Руси.

В слоях первой половины XI в. найдено 4 креста, крестовключенная и крестовидные привески: крест с грубым изображением Распятия (1.4), энколпион (4.1), два креста «скандинавского» типа (2.5, 2.8), крестовключенная привеска (7.1) и две крестовидные привески, прикрепленные к бронзовым спиралькам (6.2).

Из слоев середины – второй половины XI в., происходит 7 крестов и одна крестовидная привеска: крест с грубым изображением Распятия (1.5), крест «скандинавского» типа (2.7), крест с криновидными орнаментированными концами (2.9), крест с простыми концами (1.2), янтарные кресты с криновидными концами (5.1, 5.2) и крестоспиральная привеска (6.4).

В конце XI – начале XII в. количество крестов существенно возрастает (17 экз.). К этому периоду относятся все кресты с шаровидными концами (3.1–3.5), крест «скандинавского» типа (2.6), два креста с простыми концами (1.1, 1.3), три креста с трехчастными концами (2.1, 2.2, 2.3) крест с трехчастными концами и выемчатой эмалью (2.4), три креста с криновидными орнаментированными концами (2.10, 2.11, 2.12). К этому же периоду относятся ажурная крестовидная (6.1) и крестоспиральная привески (6.3).

Таким образом, среди крестов, найденных в слоях XI в. на усадьбах, открытых в южной части Троицкого раскопа, есть кресты, которые встречаются и в других крупных древнерусских городских центрах и на поселениях, расположенных на торговых путях. Это кресты и энколпион с изображением Распятия (3 экз.), кресты так называемого «скандинавского» типа (4 экз.) и крест с выемчатой эмалью (1 экз.).

Топографическое разделение крестов и крестовидных привесок показывает неравномерность их распределения по усадьбам. Больше всего их на усадьбе «Ж» (13 экз.), раскопанной практически полностью на Троицком XIII раскопе. В слоях первой половины XI в. на усадьбе «Ж» найдено два креста: серебряный «скандинавского типа» (2.8) и с криновидными орнаментированными концами (2.9). Находка фрагмента латгальского головного убора с крестовидными привесками (6.2) в слое второй четверти XI в. – тема отдельного исследования. Однако следует отметить, что в этой части Троицкого раскопа найдены и другие украшения балтского и западнофинского происхождения. Остальные кресты, происходящие с этой усадьбы, датируются второй половиной XI – рубежом XI/XII вв.: с простыми концами (1.1), с изображением Распятия (1.5), с выемчатой эмалью (2.4), с криновидными орнаментированными концами (2.10, 2.11), с шаровидными концами (3.1, 3.2) и янтарные (5.1, 5.2). К концу XI в. относится находка крестоспиральной привески (6.3).

Вполне закономерно, что мало крестов обнаружено на усадьбе «Е» (3 экз.), попавшей в пределы Троицкого XIII раскопа лишь небольшой частью. Основная территория этой усадьбы исследована на Троицком XII раскопе. Среди них крест с трехчастными слабопрофилированными концами, с ромбическим средокрестием и выпуклой точкой (2.1), крест с шаровидными концами (3.3) и крест-энколпион с изображением Распятия (4.1). Все кресты датируются хронологическим интервалом XI – первой четвертью XII в.

Всего 5 крестов найдено на усадьбе «Т», раскопанной частично на Троицком XIV раскопе. Среди них два креста «скандинавского» типа (2.5, 2.6), крест с простыми концами (1.2), крест с трехчастными концами (2.3), и крест с шаровидными концами (3.4). Кресты, найденные на усадьбе «Т», датируются второй половиной XI – началом XII в., за исключением одного из слоя первой половины XI в. (2.5).

Следует обратить внимание на очень небольшое количество крестов (3 экз.) на усадьбе «У», раскопанной практически полностью. Среди крестов, найденных на усадьбе «У», только один относится к началу XI в. (1.4 – с изображением Распятия), остальные датируются концом XI – началом XII в. (1.3, 2.12). К концу XI в. относится и находка на этой усадьбе ажурной прорезной привески (6.1), которая вполне могла использоваться как нательный крест.

#### БИБЛИОГРАФИЯ

- Голубева Л. А. *Весь и славяне на Белом озере. X–XIII вв.* М.: Наука, 1973.
- Дубровин Г. Е. *Никитинский раскоп в Новгороде. М.: Памятники исторической мысли, 2010.*
- Захаров С. Д. *Древнерусский город Белоозеро.* М.: Индрик, 2004.
- Корзухина Г. Ф., Пескова А. А. *Древнерусские энколпионы. Нагрудные кресты-реликвии X–XIII вв.* Труды Института истории материальной культуры РАН 7. СПб.: Петербургское Востоковедение, 2003.
- Кутасов С. Н., Селезнев А. Б. *Нательные кресты и крестовидные привески X–XV вв.* А. К. Станюкович (ред.). М.: Группа «ИскательИ», 2010.
- Мальм В. А. *Крестики с эмалью // Славяне и Русь. Сборник статей к 60-летию Б. А. Рыбакова. Е. И. Крупнов (отв. ред.).* М.: Наука, 1968. С. 113–117.
- Мугуревич Э. Л. *Восточная Латвия и соседние земли в X–XIII вв. Экономические связи с Русью и другими территориями. Пути сообщения.* Рига: Зинатне, 1965.
- Мусин А. Е. *Христианизация Новгородской земли в IX–XIV вв. Погребальный обряд и христианские древности.* Труды Института истории материальной культуры РАН 5. СПб.: Петербургское Востоковедение, 2002.
- Остапенко А. А. *Христианские древности Рязанской земли XI–XVI вв. (мелкая пластика).* Автореф. дисс. канд. ист. наук. М.: [ИА РАН], 2015.

Седова М. В. *Ювелирные изделия древнего Новгорода (X–XV вв.).* М.: Наука, 1981.

Степанов А. М., Покровская Л. В., Сингх В. К. *Усадьбы «Т» и «У» в южной части Троицкого раскопа (XIII и XIV) // Новгород и новгородская земля: история и археология. Вып. 27.* В. Л. Янин (отв. ред.). Великий Новгород: НГОМЗ, 2013. С. 119–126.

Тарабардина О. А. *Кресты «скандинавского» типа из раскопок в Новгороде // Славяне и иные языки... К юбилею Н. Г. Недошивиной. Н. И. Асташова (отв. ред.). Труды Государственного исторического музея 198.* М.: ГИМ, 2014. С. 234–237.

Успенская А. В. *Нагрудные и поясные привески // Очерки по истории русской деревни X–XIII вв.* Т. 3. Б. А. Рыбаков (отв. ред.). Труды Государственного исторического музея 43. М.: Советская Россия, 1967. С. 88–112.

Финно-угры и балты в эпоху средневековья. В. В. Седов (отв. ред.). М.: Наука, 1987.

Peskova A. A. *Byzantine and Scandinavian Elements in Christian Devotional Metalwork Objects of Early Rus' of the 10<sup>th</sup>–11<sup>th</sup> centuries // Vers l'Orient et vers l'Occident: regards croisés sur dynamiques et les transferts culturels des Vikings à la Rous ancienne.* P. Bauduin, A. Musin (dir.). Caen: PUC, CRAHAM, 2014. P. 113–131.

## ДОСЛІДЖЕННЯ СЕРЕДНЬОВІЧНОГО ПОСЕЛЕННЯ ПОБЛИЗУ УСПЕНСЬКОЇ ЦЕРКВИ В ДОРОГОБУЖІ НА р. ГОРИНІ

УСПЕНСЬКА ЦЕРКВА в с. Дорогобужі на сьогодні є найстарішою архітектурною пам'яткою Рівненської області. Вона була збудована на південно-західній окраїні княжого міста в глибині мису, обмеженого із заходу та півночі долиною струмка, а зі сходу – широкою балкою. До нашого часу зберігся храм, відбудований у кінці XVI ст. Костянтином-Василем Костянтиновичем Острозьким (рис. 1). Вперше церква згадується як монастирська у привілеї Сигизмунда I, датованому 1514 роком. У ньому король підтверджує за князем Костянтином Івановичем Острозьким право майорату над місцевим монастирем на честь Успіня Божої матері, яке існувало й раніше, в XV ст., за часів королів Казимира і Олександра (Горін 2012. С. 102).

Ще О. А. Фотинський вказував на те, що в основі Успенської церкви лежить більш давня будівля князівської доби (Фотинський 1902. С. 84). Пізніше наявність у стінах церкви ділянок кладки з плінфи на цем'янковому розчині, що залишилися від будівлі домонгольського часу, підтвердили обстеження Ю. С. Асеева та І. Р. Могитича (Раппопорт 1982. С. 105). Важливі матеріали для характеристики Успенської церкви було отримано в 1988 р. під час археологічних досліджень, проведених архітектурно-археологічною експедицією Ленінградського відділення Інституту археології АН СРСР під керівництвом Г. А. Пескової (Пескова 1989).

Як з'ясувалося в результаті розкопок 1988 р. це був чотиристовповий храм з однією апсидою. Його зовнішні розміри – 16,0×19,5 м. Виявлені в Успенській церкві фрагменти покритої поливою декоративної кераміки та різноманітні складнопрофільовані цеглини зближують цю пам'ятку з церквою Іоанна Богослова в Луцьку. М. В. Малевська й Г. А. Пескова висловили думку, що Успенська церква в Дорогобужі побудована в 70-х роках XII ст. і була першою в зодчестві Русі будівлею одноапсидною, квадратною в плані, з чотирма масивними опорами, які здатні нести високий барабан з куполом, що дозволяє бачити в ній попередницю храмів з баштоподібною композицією, які поширилися на Русі на рубежі XII і XIII ст. (Малевская, Пескова 1996. С. 60).

На північ і схід від подвір'я Успенської церкви на схилах мису виявлено сліди поселення доби Київської Русі. Тут, ще у 80-х рр. XX ст. в підйомному матеріалі було зібрано різноманітні знахідки, які дозволили датувати ранній період розвитку поселення – X–XIII ст. (Прищепя 2011. С. 25). Нові обстеження території навколо Успенської церкви проводились у 2012–2014 рр. Вони були зумовлені руйнацією культурного шару середньовічного поселення в результаті глибокої оранки. На північ від церковного подвір'я було виявлено порушені плугом нашарування, насичені будівельними матеріалами домонгольського часу. На оранці серед підйомного матеріалу виявлено уламки тонкої цегли (плінфи), керамічних плиток, будівельного розчину. Тому у 2012–2013 рр. на цій ділянці було закладено чоти-



Рис. 1. Успенська церква в с. Дорогобужі. Вигляд із півдня.  
Фото Б. А. Прищепи, 2014 р.



Рис. 2. План ділянки підвищення на західній окраїні с. Дорогобужа із Успенською церквою (за Г. А. Песковою): 1 – церква XVI ст.; 2 – розкоп 1988 р.; 3 – розкоп 2014 р. Автор креслення Б. А. Прищеп

ри шурфи, а в 2014 р. за 18–22 м від церковної огорожі, на місці шурфів 1 і 2 закладено розкоп розмірами 5×3 м (рис. 2). Розкоп знаходився на схилі, на території, яка не руйнується оранкою, а далі на північ починаються сільськогосподарські угіддя, тут культурний шар інтенсивно руйнується і рівень сучасної денної поверхні нижчий, так що утворився уступ з перепадом висот до 0,4 м.

За нульовий рівень репера було взято відмітку сучасної денної поверхні біля північно-західного кута церковної огорожі. У найвищій точці розкопу, у південному куті, денна поверхня знаходилась на відмітці -1 м від репера (рис. 3). На площі розкопу досліджено потужні культурні нашарування доби середньовіччя, а також котловани заглиблених об'єктів і два поховання. Найбільш інформативним для опису стратифіції культурного шару виявився профіль південно-західної стінки розкопу (рис. 4). Від денної поверхні залягає верхній культурний шар, це темно-сірий ґрунт товщиною 0,3–0,4 м (рис. 4: 1), в ньому виявлено бити цеглу, шматки будівельного розчину, фрагменти кераміки, серед яких переважають уламки посуду XV–XVI ст. Нижче в південному куті розкопу простежено шар темно-сірого ґрунту товщиною 0,15–0,2 м, із включеннями материкового лесоподібного суглинку (рис. 4: 2). У північній і західній частинах розкопу виявлено потужний шар будівельних матеріалів (рис. 4: 3). Це суміш сірого ґрунту із шматками вапняно-цементного розчину, уламками плінфи, керамічних плиток, штукатурки із фресковим розписом, глиняного посуду. Цей шар виклинюється у високій південній частині ділянки, а на північній захід і північ його товщина зростає

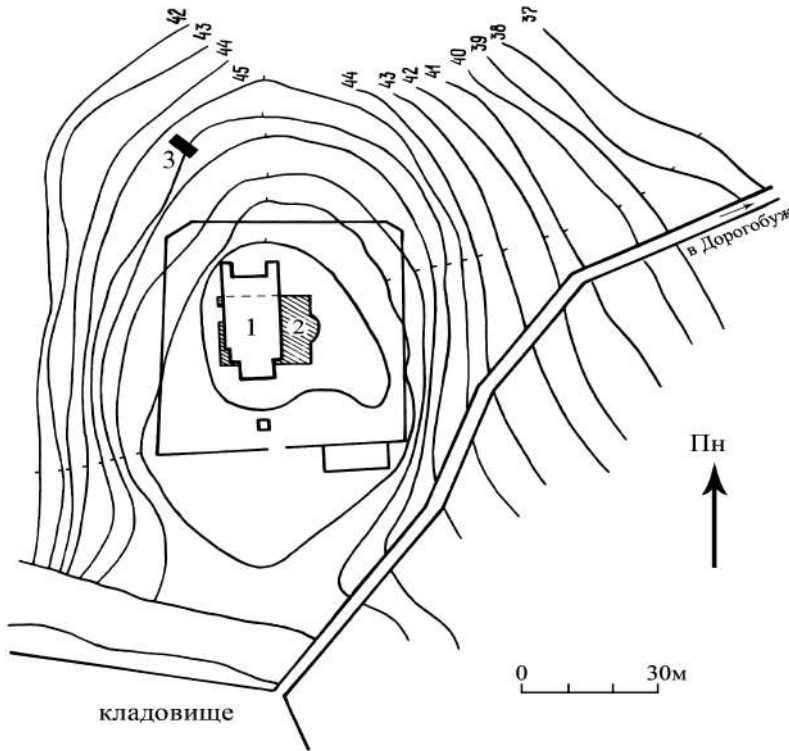

Рис. 3. План розкопу 2014 р. на північ від Успенської церкви в с. Дорогобужі. Автор креслення Б. А. Прищеп



Рис. 4. Стратиграфічні профілі стінок розкопу поблизу Успенської церкви в с. Дорогобужі: 1 – південно-східна стінка; 2 – південно-західна стінка. Умовні позначення: а – суглинок; б – фрагменти зруйнованої печі; в – вугілля і попіл; г – уламки плінфи; д – материк. Автор креслення Б. А. Прищепя

до 0,5 м. Нижній пласт будівельних матеріалів (рис. 4: 3а) має товщину 0,1–0,2 м, він однорідний, містить велику кількість дрібних фракцій вапняно-цемянкового розчину та уламків плінфи, тому має рудий колір. Під шаром будівельних матеріалів залягає нижній культурний шар завтовшки до 0,3 м (рис. 4: 4), він складається із суміші суглинку і гумусного ґрунту, має коричневий колір, в ньому трапляються лише поодинокі уламки цегли, керамічних плиток, однак він містить значну кількість фрагментів гончарних горщиків та інші знахідки домонгольського часу. Нижче до материкового суглинку простежено чорний щільний гумусний ґрунт без знахідок (рис. 4: 5). Його товщина зменшується вниз по схилу від 0,4 м до 0,3 м.

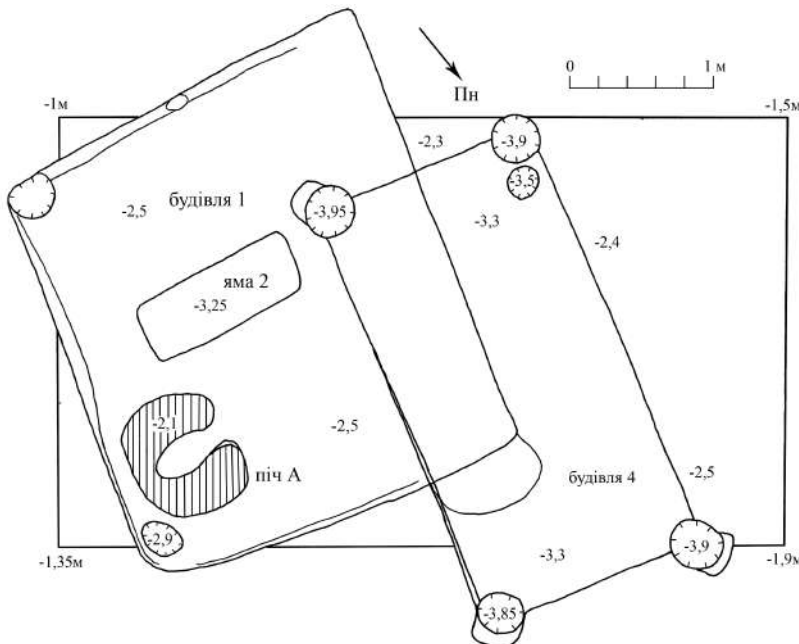
До нижнього культурного шару відносяться два об'єкти: будівля 4 (рис. 3) і господарська яма 3 (рис. 5).

Будівля 4 мала прямокутний котлован розмірами 3,1×1,55 м із

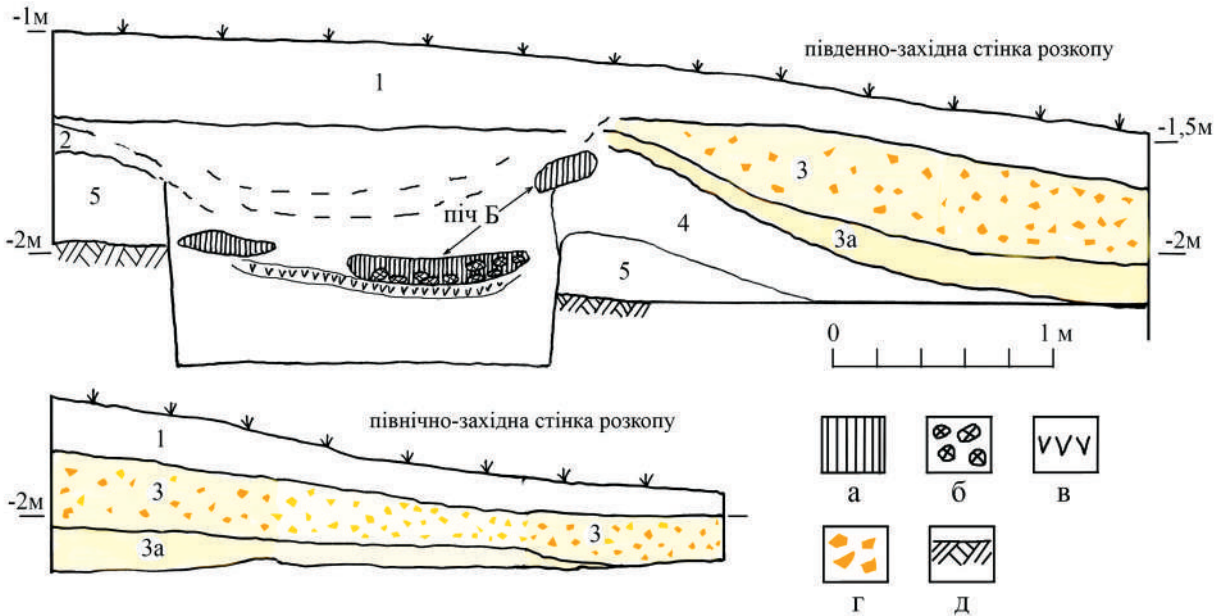

Рис. 5. План північно-східної частини котловану будівлі 1 в розкопі на північ від Успенської церкви в с. Дорогобужі з позначеними похованням і ямами. Автор креслення Б. А. Прищепя



Рис. 6. Знахідки із розкопу на північ від Успенської церкви в с. Дорогобужі: 1–16 – заповнення котловану будівлі 4; 17, 18 – нижній культурний шар; 19 – шар будівельних матеріалів. 1–13, 17 – глина; 14, 19 – свинець; 15 – бронза; 16 – скло; 18 – камінь.  
Рівненський обласний краєзнавчий музей. Фото і рисунки авторів

рівними вертикальними стінками, орієнтований стінами за сторонами світу. Його контури простежені на рівні материкового суглинку, а гли-

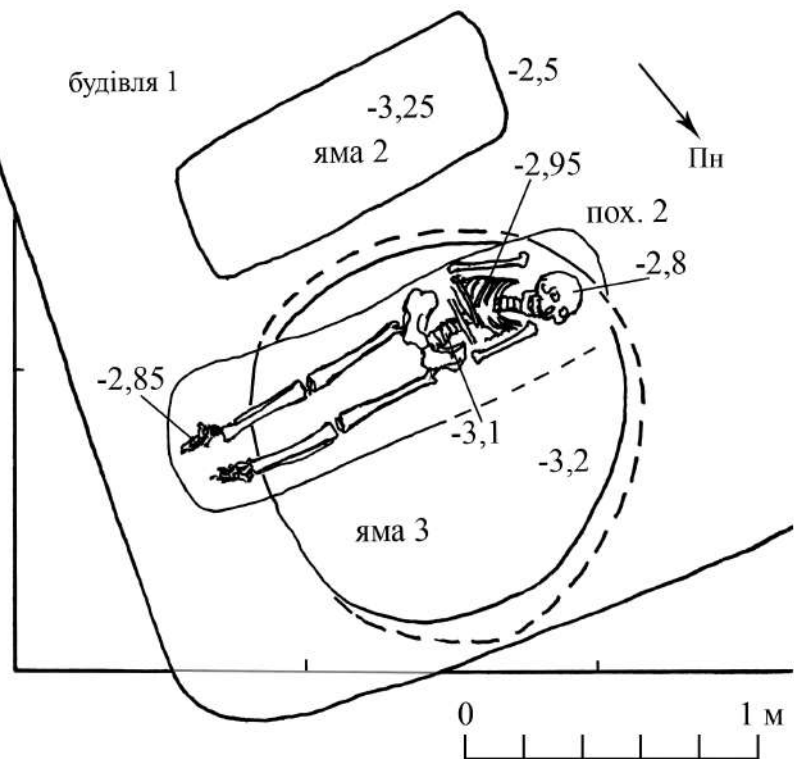
бина від рівня виявлення становила 1 м. В кутах знаходились округлі в плані стовпові ями діаметром 0,3 м, завглибшки 0,55–0,65 м. Вони наполовину



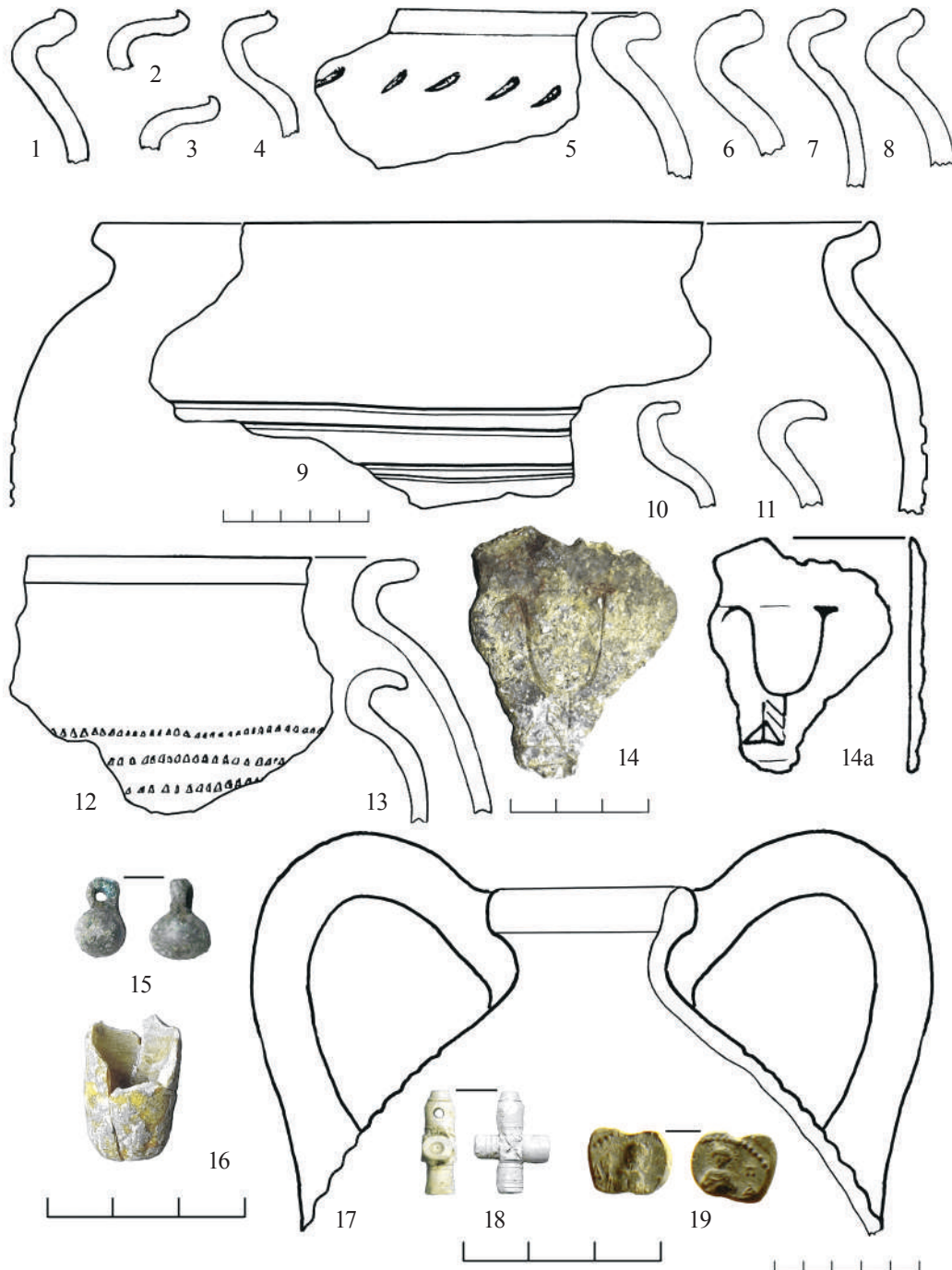

Рис. 7. Керамічні плитки (1–5) та фрагмент штукатурки (6) із шару будівельних матеріалів з розкопу на північ від Успенської церкви в Дорогобужі. Рівненський обласний краєзнавчий музей. Фото авторів

виступають за межі котловану, так що стовпи були поставлені у спеціально вирізаних в кутах вертикальних нішах. Південно-східну частину котловану будівлі 4 перерізав котлован більш пізньої будівлі 1.

Заповнення котловану будівлі 4 складалось із сірого ґрунту з включеннями суглинку, в ньому зібрано уламки гончарних посудин XII–XIII ст. (рис. 6: 1–16), північно-причорноморських амфор, близько 120 фрагментованих і цілих керамічних плиток. Вони трапились не лише в засипці котловану, але й на дні, зокрема, акуратно складені п'ять плиток лежали біля північної стінки котловану. Знайдено також два денця гончарних посудин зі слідами приготування в них поливи.

Із індивідуальних знахідок відзначимо свинцеву пластину із зображенням князівського знаку – двозубця округлих обрисів із відігнутих назовні лівим кінцем (рис. 6: 14) і литий сферичний гудзик із петельчастим вушком (рис. 6: 15) та скляну тонку циліндричну ніжку від гостродонного лійчастого

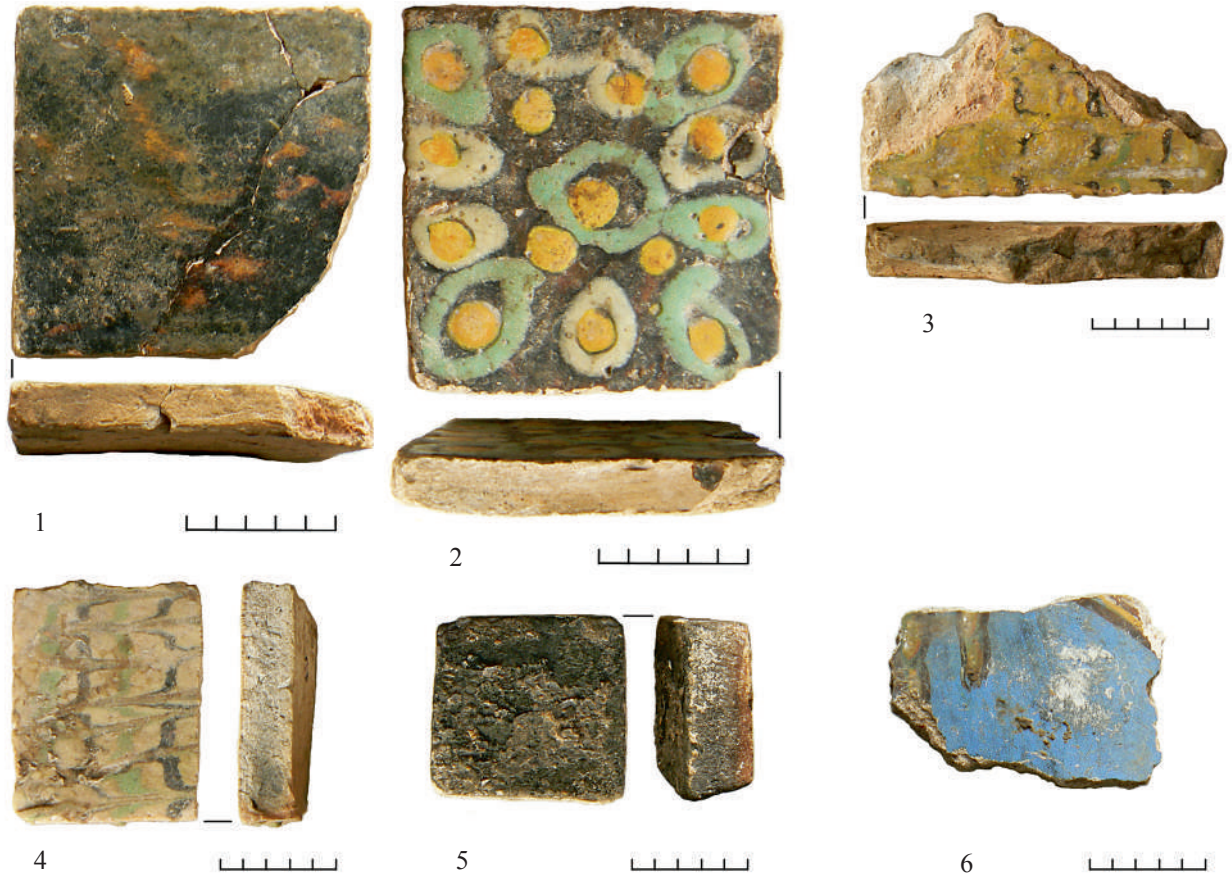
кубка (рис. 6: 16). В культурному шарі поблизу будівлі 4 трапився хрестик зі світло-сірого каменя (рис. 6: 18). Натільний хрестик має розміри 15×11 мм. За визначенням геолога Рівненської геологічної експедиції Ярослава Курепи, хрестик виготовлений із агальматоліту (пагодіту), тобто пірофіліту. Однак зовнішні ознаки породи і морфологія виробу дозволяє зробити припущення, що хрест виготовлений із стеатиту, який походить із сирійсько-палестинського регіону і є реліквією паломника другої половини XII ст. із Святої Землі. Знахідки подібних хрестів відомі в Лівані, Ізраїлі та Палестині, на території Туреччини (Стамбул [Сарачани], монастир Алахан), материковій і острівній Греції (Фіви, Магна [Тігані], Ном де Кілкис, Родос), на Балканах (Ніш, Тирново), а на території Східної Європи – в Новгороді (Мусин 2006; Мусин 2009. С. 247–248, таб. 19, рис. 9: 3–5).

Котлован будівлі 4 можна порівняти із котлованом будівлі 23, дослідженої на Дорогобужському дитинці і датованої кінцем XII – першою полови-



Рис. 8. Керамічні плитки із шару будівельних матеріалів з розкопу на північ від Успенської церкви в Дорогобужі. Рівненський обласний краєзнавчий музей. Фото і рисунки авторів

користувати княжі люди, які виготовляли керамічні плитки для новозбудованої церкви.

Контури ями 3 виявлено на рівні дна котловану будівлі 1 литовського періоду (рис. 5). Вона округла в плані, розмірами 1,3×1,2 м, дно увігнуте, глибина збереженої частини 0,7 м. Пізніше на цій ділянці було викопано могильну яму (поховання 2). Як бачимо, вціліла лише придонна частина ями 3. Вірогідна глибина цієї господарської споруди від рівня давньої денної поверхні могла становити близько 1,6 м. В її заповненні знайдено фрагменти гончарних посудин XII ст., три уламки керамічних плиток і кістяну ручку ножа.

У шарі будівельних матеріалів, що перекриває нижній культурний шар, серед знахідок переважають фрагменти плінфи, керамічних плиток та шматки штукатурки, серед них трапляються улам-

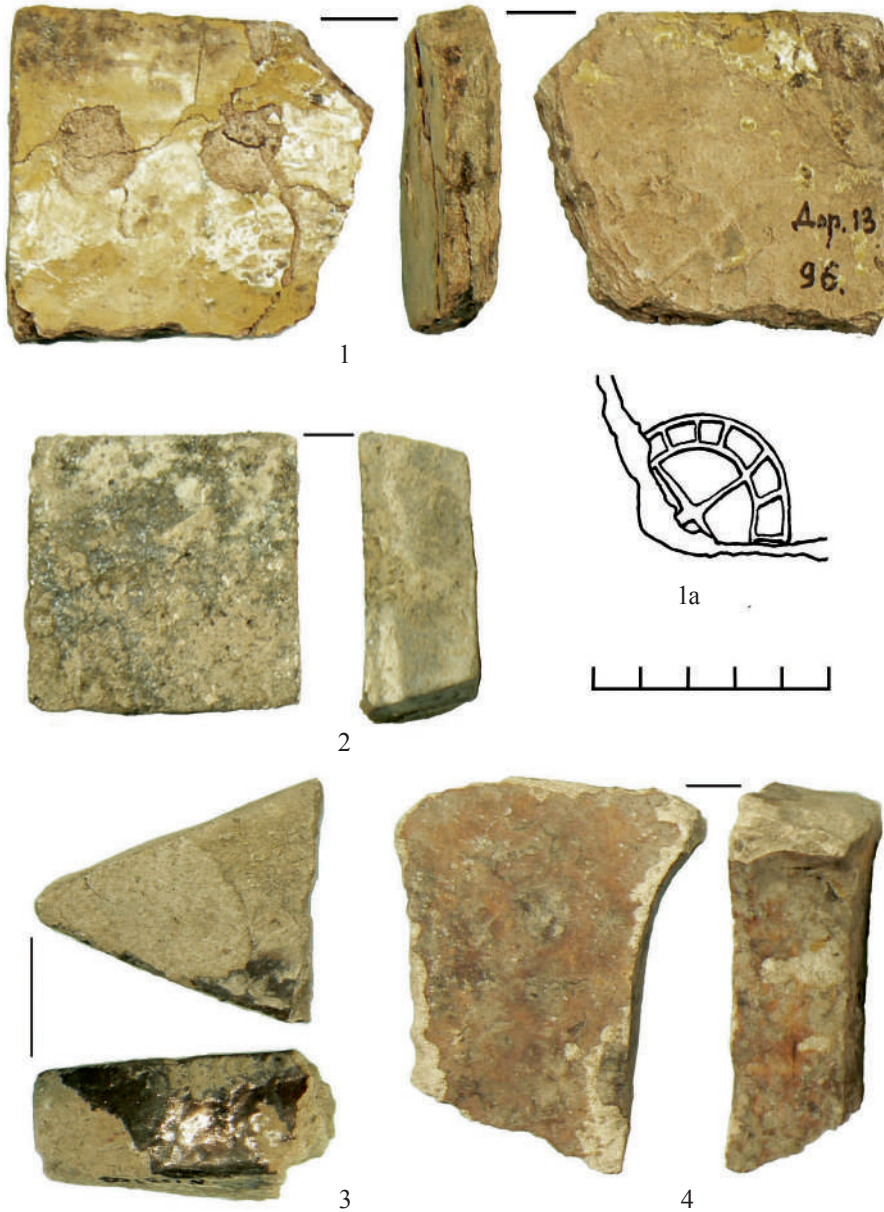
ною XIII ст. (Прищеп 2011. С. 92, 94). Останній мав розміри 1,6–1,7×3,6 м, глибину від рівня виявлення 1,4 м. Чотири стовпові ями знаходились не в кутах, а вздовж довгих стін, відстань між ними становила 1,6 м. На ділянці між стовповими ямами в котловані виявлено рештки печі, що впала із наземної частини будівлі в процесі її руйнації. Ці спостереження та речові знахідки із будівлі 23 дозволяють розглядати її як підкільце наземного житла. Вірогідно, таке ж призначення мала будівля 4 із розкопу на північ від Успенської церкви. Очевидно, цю будівлю могли ви-

ки фресок із багатоколірним розписом (рис. 7: 6). Товщина плінф 4,5–6,5 см, інші параметри визначити не вдалося. Керамічних плиток знайдено близько 160, більшість із них фрагментовані, але є й цілі вироби. Вони за розмірами та кольором поливи не відрізняються від керамічних плиток із будівлі 4. Але в шарі будівельних матеріалів переважають плитки, у яких полива на лицевій стороні настільки пошкоджена вогнем, що колір її не можна визначити. Тільки рештки поливи на бокових сторонах виробів дозволяють визначити первісний її колір. Керамічні

плитки із будівлі 4 збереглися значно краще, лише близько 10% з них мають сліди перепалу.

У глиняне тісто облицювальних плиток додавали дрібний пісок чи шамот, колір поверхні світло-коричневий, жовтий, блідо-рожевий, на зламі виробу часто трьохшарові. Більшість виробів квадратні (рис. 7: 1, 2, 5), трапились також по два фрагменти трикутних (рис. 8: 3) та фігурних (рис. 8: 4). Лицева поверхня плиток вкрита жовтою, зеленою, коричневою поливою різних відтінків, трапилися також уламки без покриття поливою.

Великі квадратні керамічні плитки мають довжину від 10,4 см до 11,5 см, товщину 1,3–2,0 см. Кілька уламків відрізняються більшою товщиною – 2,3–2,5 см. Серед таких плиток переважають вкриті поливою одного кольору (рис. 7: 1; 8: 1), але трапляються також вироби з поліхромним покриттям. Це плитки, у яких на лицевій поверхні на чорному фоні нанесені зелені і білі кола з жовтими крапками всередині (рис. 7: 2) та вироби, у яких на жовтому фоні зображені чорні, зелені, білі фігурні дужки (рис. 7: 4, 5). На зворотній стороні однієї плитки частково збереглося клеймо (рис. 8: 1).

Полив'яні плитки поліхромні, з орнаментом у вигляді кіл із плямами всередині або ж із нанесеними хвилястими лініями, що нагадують фігурні дужки, були знайдені ще В. В. Хвойкою під час розкопок Білгорода. Відомі вони також із храму святих Бориса і Гліба у Вишгороді та із руїн храму XII ст. у Володимирі-Волинському (Каргер 1958. С. 465–466).

Керамічні плитки із клеймами виявлені під час розкопок храму в Турові на території окольного міста. Це були зображення кола чи концентричних кіл, часто зі спицями (Лысенко 2004. С. 105). Фрагмент керамічної плитки із зображенням клейма у вигляді двох концентричних кіл, з'єднаних спицями, знайдено у Володимирі-Волинському під час розкопок Старої Катедри у 1975 р. (Терський 2010. Рис. 73).

Квадратні керамічні плитки меншого розміру мають характерну особливість – скошені краї (рис. 7: 5; 8: 2). Довжина лицевої сторони таких плиток 5,4–6,4 см, їх товщина 2,3–2,8 см.

У шарі будівельних матеріалів знайдено уламки гончарного посуду XII–XIII ст., у тому числі понад 20 вінець. Трапилися також поодинокі фрагменти гончарних посудин литовського періоду. Із індивідуальних знахідок виокремимо князівську вислу свинцеву печатку діаметром 12,5×10 мм (рис. 6: 19). Це нерівний диск із виїмками у верхній і нижній частинах. Аверс печатки зайнято рельєфним погруддям

святого єпископа з кошлатою бородою, права рука піднята в благословляючому жесті. Навколо голови позначено крапками німб, над правим плечем збереглась ділянка крапок, які оконтурювали композиційне поле аверса. Біля правої руки збереглась літера «А» (А[ГИОС]?). На реверсі печатки рельєфне погрудне зображення святого мученика, німб передано крапками. Над головою збереглась ділянка крапок, які оконтурювали композиційне поле. Біля лівого плеча розміщені дві букви: «П», «А» (ПА[НТЕЛЕЙМОН]?). Такі печатки із патрональними зображеннями святих були поширені у XII – першій половині XIII ст. (Янин, Гайдуков 1998. С. 239).

Якийсь час ділянка використовувалась для захоронень. Поховання 1 виявлене у шарі будівельних матеріалів, на глибині 0,5 м від рівня сучасної денної поверхні. Померлого поклали витягнутим на спині, головою на північний захід, руки зігнуті в ліктях і складені на животі. Поховання безінвентарне. Стратиграфічні спостереження свідчать, що могильну яму було викопано у шарі будівельних матеріалів з рівня верхнього культурного шару.

Поховання 2 виявлено нижче рівня котловану будівлі 1 у могильній ямі, що була опущена в більш ранню господарську яму 3 (рис. 5). Це було захоронення дорослої людини за християнським обрядом. Померлого поклали витягнутим на спині, головою на захід, руки зігнуті в ліктях і складені на грудях. Поховання безінвентарне. Стратиграфічні спостереження дозволяють зробити висновок, що поховання 2 здійснене після того, як було засипано яму 3, але раніше, ніж викопано котлован будівлі 1.

Будівля 1 мала чотирикутний котлован розмірами 2,7×3,2 м, орієнтований стінами за сторонами світу (рис. 3). У профілі південно-західної стінки розкопу вдалось простежити рівень, з якого був заглиблений котлован (з відмітки -1,4 м від репера), а дно його знаходилося на відмітці -2,5 м. Він прорізав шари 3–5 і був заглиблений в материк. Глибина котловану від рівня давньої денної поверхні близько 1,1 м. Стінки котловану рівні, вертикальні. Вздовж східної і південної стінок виявлено ривчаків від дерев'яних конструкцій, їх ширина 10–15 см, глибина 5–7 см. У південно-східному і північно-східному кутах знаходились стовпові ями, діаметром 0,25–0,3 м, завглибшки 0,15 м і 0,3 м.

У північно-східному куті котловану будівлі 1 виявлено рештки округлої глинобитної печі А, діаметром 0,7×0,85 м. Збереглась верхня частина із склепінням, із отвором для диму, діаметром



Рис. 9. Знахідки з будівлі 1 в розкопі 2 (1–4) та з будівлі в шурфі 3 (5–17) на північ від Успенської церкви в Дорогобужі. 1–13 – глина; 14–16 – срібло; 17 – бронза. Рівненський обласний краєзнавчий музей. Фото і рисунки авторів

0,25 м. Висота стінок 0,3 м, нижня частина печі і черинь відсутні. Вірогідно, верхня частина печі сповзла у котлован в період руйнації наземної частини будівлі.

У стратиграфічному профілі південно-західної стінки розкопу добре простежувався шар перекриття між наземною частиною будівлі 1 і котлованом (підкліттю). Цей шар залягав на відмітках від -2,0 м

до -2,2 м. У нижній частині це прошарок вугілля і попелу від згорілих дерев'яних конструкцій будівлі товщиною до 0,1–0,15 м. Над цим прошарком у південно-західному куті котловану розчищено завал суглинку, шматків печини, череня від зруйнованої печі Б (рис. 4). Відзначимо, що західний край печі зберігся на первісному рівні, на відмітках від -1,5 м до -1,7 м. Його край просів у процесі руйнації будівлі на 0,2–0,3 м, в той час як основний масив зруйнованої печі змістився вниз на 0,5–0,6 м від рівня первісного залягання основи печі. У шарі перекриття між наземною і заглибленою частинами будівлі знайдено уламки гончарних посудин литовської доби (рис. 9: 1–4). У шарі, що перекривав котлован будівлі 1, на глибині 0,6 м, знайдено денарій Казимира Ягелончика (1446–1492 рр.). За археологічними матеріалами будівля 1 визначається як підкільє наземного житла і датується другою половиною XV – початком XVI ст.

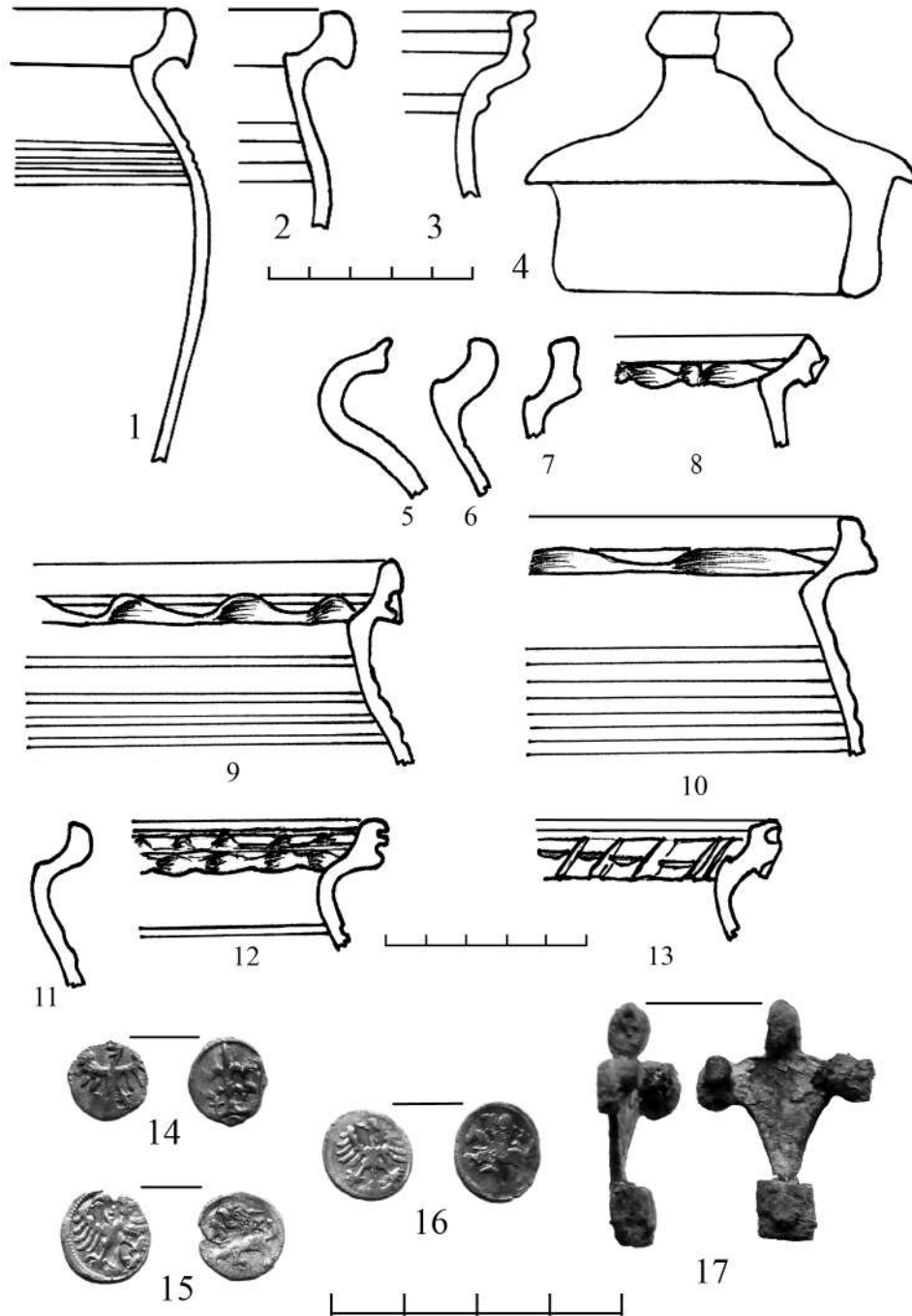
За 2 м на північний захід від будівлі 1 в шурфі 3 на рівні материка частково досліджено котлован іншої будівлі литовського періоду. Тут зібрано уламки сіро-глиняних гончарних посудин (рис. 9: 5–13), бронзову хрестоподібну накладку (рис. 9: 17) і три срібні монети: денарій Владислава II Ягелло (1386–1434 рр.) (рис. 9: 14), денарії Олександра Ягелончика (1501–1506 рр.) (рис. 9: 15, 16). Ці знахідки дозволя-

ють датувати будівлю із шурфу 3 кінцем XV – першою третьою XVI ст.

Археологічні джерела дають можливість простежити основні етапи розвитку середньовічного поселення на північ від Успенської церкви. Знахідки із нижнього культурного шару підтверджують, що ця територія була заселена у середині XII – першій половині XIII ст. В дослідженій будівлі 4 могли жити княжі люди, які брали участь у будівництві та оздобленні Успенської церкви. Речові знахідки також свідчать, що стіни княжої церкви прикрашали фрески, а підлога була викладена керамічними плитками, вкритими різнокольоровою поливою. Після Батієвого погрому тут не було забудови, ділянка, вірогідно, використовувалась для захоронення померлих. Після тривалої перерви, в Успенській церкві були проведені значні ремонтні роботи. Про це свідчить виявлений в розкопї потужний шар будівельних матеріалів, насичений цем'янковим розчином, уламками плінфи, шматками штукатурки, цілими керамічними плитками та їх фрагментами. Аналіз виявлених матеріалів та стратиграфічні нашарування дозволяють датувати цей масштабний ремонт кінцем XIV – першою половиною XV ст. Забудова на ділянці відновлюється у другій половині XV ст., а численні знахідки з культурного шару підтверджують повідомлення писемних джерел про розвиток монастиря у XVI ст.

#### БІБЛІОГРАФІЯ

- Горін С. Монастирі Луцько-Острозької єпархії кінця XV – середини XVII ст.: функціонування і місце у волинському соціумі. Київ: Видавничий дім «Києво-Могилянська академія», 2012.
- Каргер М. К. Древний Киев: очерки по истории материальной культуры древнерусского города. Т. 1. М.; Л.: Изд-во АН СССР, 1958.
- Лысенко П. Ф. Древний Туров. Минск: Беларуская навука, 2004.
- Малевская М. В., Пескова А. А. Древнерусская Успенская церковь в Дорогобуже Волинском // Проблемы изучения древнерусского зодчества: по материалам архитектурно-археологических чтений, посвященных памяти П. А. Раппопорта, 15–19 января 1990 г. Б. и. (ред.). СПб.: Дмитрий Буланин, 1996. С. 57–60.
- Мусин А. Е. Археология «личного благочестия» в христианской традиции Востока и Запада // Христианская иконография Востока и Запада в памятниках материальной культуры Древней Руси и Византии: памяти Татьяны Чуковой. Е. Н. Носов (отв. ред.), А. Е. Мусин (ред.-сост.). СПб.: Петербургское Востоковедение, 2006. С. 163–222.
- Мусин А. Е. Паломничество в Древней Руси: исторические концепции и археологические реалии // *Archaeologia Abrahamica: исследования в области археологии и художественной традиции иудаизма, христианства и ислама*. Л. А. Беляев (ред.-сост.). М.: Индрик, 2009. С. 231–272.
- Пескова А. А. Отчет о работе отряда архитектурно-археологической экспедиции 1988 года в с. Дорогобуж Гошанского района Ровенской обл. УССР. Ленинград, 1989. Наукові фонди Рівненського обласного краєзнавчого музею. НД 28510/1–2.
- Прищепя Б. А. Дорогобуж на Горині у X–XIII ст. Рівне: ПП ДМ, 2011.
- Раппопорт П. А. Русская архитектура X–XIII вв. Свод археологических источников EI-47. Л.: Наука, 1982.
- Терський С. Княже місто Володимир. Львів: Вид-во Національного університету «Львівська політехніка», 2010.
- Фотинский О. А. Дорогобуж Волинский // Труды общества исследователей Волыни. 1. 1902. С. 3–91.
- Янин В. Л., Гайдук П. Г. Актовые печати Древней Руси X–XV вв. Т. 3: Печати, зарегистрированные в 1970–1996 гг. М.: Интрада, 1998.



## В ПОИСКАХ ДОСТОВЕРНОЙ ЛОКАЛИЗАЦИИ ЛЕТОПИСНОГО ПЕРЕСЕЧЕНА

Предварить текст статьи мне хотелось бы словами поздравления в связи с Юбилеем и самыми наилучшими пожеланиями и горячей благодарностью глубокоуважаемой и искренне любимой Анне Анисимовне Песковой. Анна Анисимовна была моим научным руководителем в период моего пребывания в аспирантуре ИИМК РАН в 1993–1996 гг. С тех пор уже многие годы нас связывает дружба и научное сотрудничество. Поэтому не случайно предлагаемая ниже статья затрагивает одну из тем, которой в свое время была посвящена диссертация, написанная под руководством Анны Анисимовны (Рабинович 1997).

\* \* \*

ИЗ НЕМНОГОЧИСЛЕННЫХ ГОРОДОВ, упоминаемых летописями в самый ранний период древнерусской истории, Пересечен в современной научной литературе пользуется незаслуженно малым вниманием. Сама по себе историческая роль Пересечена привлекала незначительное внимание в дореволюционной и советской историографии. Тем не менее, в решении наиболее обсуждаемой проблемы – локализации улочей, размещение Пересечена имело первостепенное значение. Как показывает обзор двухвековой историографии, среди исследователей никогда не было единства по вопросам о локализации улочей, времени и причин их переселения и, соответственно, местоположения Пересечена (Рабинович 2005). Исследователей объединяло лишь понимание того, что историческая локализация улочей претерпела серьезные изменения вследствие их переселения. Потому в исследованиях акцентировалось внимание на решении двух взаимосвязанных вопросов: 1) причины и время переселения улочей с Нижнего Днепра и 2) локализация Пересечена.

### Данные источников о локализации улочей и Пересечена

Для выяснения локализации улочей важным представляется фрагмент сочинения византийского императора Константина Багрянородного «Об управлении империей», посвященный описанию

«Пачинакии». Согласно тексту, на Правобережье Днепра кочевали четыре печенежских рода: «...фема Гиазихопон соседит с Булгарией, фема Нижней Гилы соседит с Туркией, фема Харавои соседит с Росией, а фема Иавдиертим соседит с подплатежными стране Росии местностями, с ультинами (уличи русских источников – прим. авт.), дервленинами, лэнзанинами и прочими славянами» (Константин Багрянородный 1991. С. 157).

Однако первостепенное значение для выяснения локализации улочей имеют известия русских летописей. Из четырех сообщений об улочах два – по одному в Повести временных лет (далее ПВЛ) и Новгородской первой летописи – проливают свет на вопрос о территории их расселения:

1. *Сообщение об улочах и тиверцах в вводной недатированной части ПВЛ.*

В ПВЛ, помещенной в Лаврентьевской летописи, им указано следующее место поселения: «...а улочи и тиверци сядяху бо по Днестру, присядяху къ Дунаеви. Бе множество ихъ; сядяху бо по Днестру оли до моря, и суть гради их и до сего дне, да то ся зваху от Грекъ Великая Скуфь» (Повесть... 1950. Ч. 1. С. 14). В Радзивилловской летописи и Московско-академическом списке вместо слов «по Днестру присядяху... Днестру» написано: «по Бугу и по Днепру» (Повесть... 1950. Ч. 2. С. 226). То же – «по Бугу и по Днепру и присядяху къ Дунаеви... оли до моря» – написано в Ипатьевской летописи (Ипатьевская летопись. Стб. 9–10). Близи к варианту Лаврентьевской летописи («по Днестру... къ Дунаеви») сообщения в I Софийской, Никоновской (Патриаршей), Воскресенской и некоторых других летописях (Летопись по Воскресенскому списку 1856. С. 264; Патриаршая или Никоновская летопись 1965. С. 5; Софийская первая летопись... 1994. С. 8).

Отличается любопытный вариант этого сообщения в Летописце Переславля Суздальского (Летописце русских царей). Приведем его полностью: «...а улочи, тиверцы сядяху по Бугу и по Днестру, и до Дуная, бе множество их и до моря, и ест(ь) град ихъ и н(ы)не спы» (Летописец Переславля Суздальского 1995. С. 5).

2. *Сообщение в Новгородской первой летописи младшего извода, Никоновской, I Софийской, Воскресенской и ряде других поздних летописях под 940 г. (ср. известия под 914 и 922 гг.) о борьбе киевского воеводы Свенельда с уличами и об их переселении с Нижнего Днепра в область между Бугом и Днестром (Новгородская первая летопись... 1950. С. 109–110; Патриаршая или Никоновская летопись 1965. С. 26; Софийская первая летопись... 1994. С. 15; Летопись по Воскресенскому списку 1856. С. 277).*

Это сообщение отсутствует в ранних летописях (Лаврентьевская и Ипатьевская летописи), а встречается только в тех летописях, где, как считается, соединен текст ПВЛ третьей редакции с предшествовавшим ей Начальным сводом. Наиболее полно сохранившийся вариант этого известия в Комиссионном списке Новгородской первой летописи. Под 922 г. она сообщает: «Игорь же седяше в Киеве княжа, и воюя на Древяны и на Угличи. И бе у него воевода, именовъ Свенделдъ; и примучи Угличе, възложи на ня дань, и вдасть Свенделду. И не вдадъшется единъ град, именовъ Пересечень; и седе около его три лета, и едва взя. И беша седяше Углище по Днепру възнизъ, и посемъ приидоша межи Бъгъ и Днестръ, и седоша тамо» (Новгородская первая летопись... 1950. С. 109). Под 940 г. летопись далее сообщает: «В се лето яшася Уличи по дань Игорю, и Пересечень взят бысть. В се же лето дасть дань на них Свенделду» (Новгородская первая летопись... 1950. С. 110).

На Днепр, как одно из мест локализации уличей, указывают во вводной части те летописи, которые не содержат известий о переселении уличей с Днепра (Ипатьевская, Радзивиловская, Московско-академический список). Следовательно, можно полагать, что авторы-составители данных летописей, для которых события, связанные с уличами, были делом очень глубокой давности, зная, что уличи «сидели» когда-то на Днепре, могли и не знать об их переселении. В то же время, столкнувшись при переписке вводной части ПВЛ с упоминанием о Днестре, они могли «исправить» его самостоятельно на Днепр в соответствии со своими знаниями.

Как можно заметить, сведения русских летописей о локализации уличей противоречивы и заставляли исследователей с самого начала появления историографии этого вопроса становиться категоричным сторонником только одного из летописных вариантов первоначального расселения – или

днепровского, или днепровского (подробно см.: Рабинович 2005).

В данной статье мы не будем специально рассматривать в общем плане локализацию уличей. В ряде работ мы уже аргументировали свою гипотезу о расселении летописных уличей (Рабинович 1997; Рабинович 2007). Здесь лишь кратко приведем выводы: вначале общности, входившие в состав крупной этнической единицы, известной по летописям под именем «уличи», одновременно, двумя массивами, жили частью на Нижнем Днепре, а частью в Поднестровье, в районах, примыкающих к Дунаю. Затем днепровские уличи по некоторым причинам (о них – ниже) покинули свое первоначальное место жительства и переселились поближе к соплеменникам в соседнее с ними Днестровско-Бугское междуречье. Только такая реконструкция, как представляется, позволяет без противоречий и без обвинений авторов-составителей русских летописей в ошибках объяснить разночтения и противоречивость летописной информации в вводной части и при описании эпизода взятия Пересечена Свенельдом.

#### ИСТОРИОГРАФИЯ О ЛОКАЛИЗАЦИИ ПЕРЕСЕЧЕНА

Вопроса о локализации Пересечена касались многие исследователи, так или иначе затрагивавшие тему уличей. В данном обзоре мы лишь кратко озвучим мнения, опуская аргументацию авторов (более подробно см.: Рабинович 2005).

О Пересечене вскользь упомянул В. Н. Татищев, приурочив его к реке Орель на левобережье Днепра (Татищев 2003. С. 598). Писал о нем и А.-Л. Шлецер. Правда, борьбу Свенельда с уличами он обошел молчанием в своих комментариях к летописным пассажирам. Автор даже сомневался в существовании Пересечена, но при этом указывал его среди киевских городов (Шлецер 1816. С. 779). По Н. М. Карамзину, после эпизода борьбы Свенельда с уличами, последние переселились вверх по Днепру в район Переяславля и Киева, где и находился город Пересечен (Карамзин 1989. С. 263, 267).

Н. Надеждин впервые связал летописный Пересечен не с Днепром, а с территорией современного молдавского Поднестровья, считая его местом пребывания уличей до переселения. Одним из моментов в аргументации локализации летописного Пересечена на этой территории выступает наличие в 25 км к северу от г. Кишинева в населенного пункта, называющегося и сегодня Пересечено (рис. 1). Исследователь





Рис. 1. Карта упоминаемых в статье населенных пунктов в Днестровско-Прутском междуречье: село Пересечено (Оргеевский район, Республика Молдова), городище Речула (Каларашский район, Республика Молдова)

приводит немало аргументов в пользу того, что современный молдавский Пересечен связан со своим летописным «тезкой» (Надеждин 1844. С. 246–255). С. М. Соловьев считал, что первоначально уличи жили в низовьях Днепра, а затем, после взятия Свенельдом Пересечена, располагавшегося также в низовьях Днепра, переселились на правобережье Днестра. Здесь же «в память прежнего их города» они основали новый Пересечен, бессарабский, на который до этого указал Н. Надеждин (Соловьев 1988. С. 89).

Другой исследователь Ф. К. Брун локализирует уличей (и соответственно Пересечен, который он считает главным городом этого племени) до их переселения в Днестровско-Бугское междуречье в низовьях Днепра на его левом берегу (Брун 1879. С. 105). На правобережье Днепра, в районе порогов и современных городов Днепр и Запорожье, размещает Пересечен и знаменитый исследователь летописных текстов Н. П. Ламбин (Ламбин 1877. С. 60–69). По мнению Н. П. Барсова, аргументированному в первую очередь топонимическими данными, с трудом взятый Пересечен находился уже на новом месте обитания уличей – после их переселения в последней четверти IX в. с Буга и правобережья Нижнего Днепра на территорию современной Молдовы (Барсов 1885. С. 98–99). С ним солидарен П. Н. Батюшков, разместивший летописный Пересечен, взятый Свенельдом, в Бессарабии (Батюшков 1892. С. 27–28).

С оригинальным исследованием данной тематики выступил Н. Молчановский. По его мнению, Пересечен, осажденный Свенельдом, был не главным, но, безусловно, сильным и удаленным от Киева городом, хотя и находился на Днестре. Но интрига заключается в том, что автор пытается доказать, что Пересечен не принадлежал уличам, а был древлянским городом. Соответственно, его взятие помещается в контекст известной по летописям борьбы Киева и древлян (Молчановский 1883. С. 19–26, 31, 33–34).

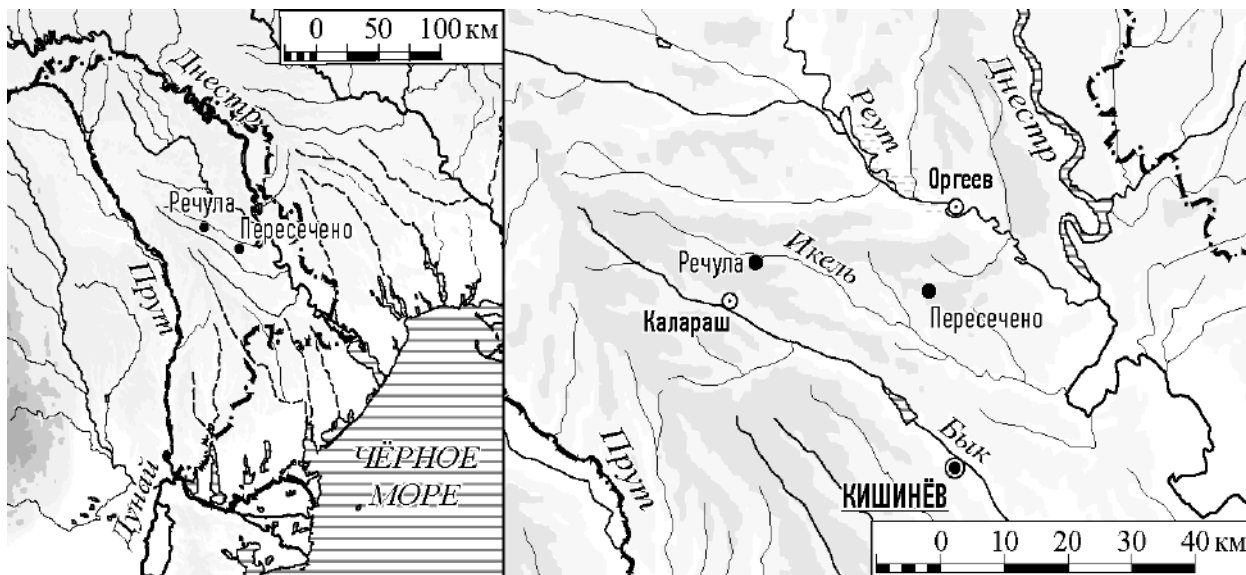
Присоединился к локализации Пересечена на Днестре и И. П. Филевич. Правда, при этом, путаясь и противореча самому себе, он замечает, что Пересечен мог быть в другом месте, а не в Буджаке (Филевич 1896. С. 298–301).

Крупнейший специалист по исторической географии в дореволюционной историографии С. М. Середонин считает рассказ о покорении уличей Свенельдом легендой, а известие о переселении уличей с Нижнего Днепра в междуречье Буга и Днестра вызывает у него большие сомнения. С. М. Середонин полагает, что Пересечен был племенным центром уличей, однако однозначно локализовать его не берет (Середонин 1916. С. 125–127, 156).

Известный чешский славист Л. Нидерле принимает точку зрения Н. Надеждина, что город уличей – летописный Пересечен – находился в Бессарабии. Однако, признавая факт перехода уличей с Днепра на Буг и Днестр, он не определяет свое отноше-

ние к вопросу – находился ли Пересечен, взятый Свенельдом, на новом месте поселения улличей, или, другими словами, переселение улличей состоялось до взятия Пересечена или после этого? (Нидерле 1956. С. 157). К мнению о локализации Пересечена в Бессарабии примкнул и А. А. Шахматов, который признавал переселение улличей на запад и северо-запад с Нижнего Днепра, но не связывал его с действиями князя Игоря и Свенельда. По его мнению, Пересечен был взят уже после переселения улличей (Шахматов 1919. С. 39).

В советской историографии до начала 50-х гг. XX в. вопросу о локализации Пересечена также уделялось некоторое внимание. Для этого периода первым можно назвать В. А. Пархоменко. По его мнению, улличи первоначально, до переселения, жили на правом берегу Нижнего Днепра, где и размещался Пересечен, взятый Свенельдом. Пересечен у В. А. Пархоменко – это не только племенной центр улличей, но и центр всего юго-западного союза. После взятия Пересечена и миграции улличей, роль центра юго-западного союза переходит, как полагает ученый, к племенному центру древлян – Искоростеню (Пархоменко 1924. С. 36–38).

Современник В. А. Пархоменко – Ю. В. Готьё присоединился к бессарабской локализации и улличей, и Пересечена. Любопытно, что исчезновение улличей как самостоятельного племени исследователь ставит в связь с нашествием угров и печенегов, а на карте расселения летописных племен показал путь движения венгров, «обретающих родину», через Пересечен (Готьё 1930. С. 225, карта № 2). К сожалению, автор не привел никаких объяснений в пользу именно такого маршрута венгров. Локализует в Бессарабии улличей и взятый Свенельдом Пересечен и такой исследователь как Н. С. Державин (Державин 1939. С. 279–289; Державин 1945. С. 25).

Совершенно путаными оказались представления о локализации и передвижениях улличей у известного советского историка В. В. Мавродина (Мавродин 1946. С. 69–70, 83–84, 178; Мавродин 1978. С. 71, 80). Очевидно, так и не решив для себя окончательно, где и когда жили улличи, автор воздерживается от выводов, где же, по его мнению, размещался Пересечен, при этом считая его главным городом улличей (Мавродин 1946. С. 178). Не был четок в определениях и Б. Д. Греков, который хоть и разместил Пересечен на Днестре, но без указания конкретного участка и даже берега реки (Греков 1945. С. 58).

По М. Н. Тихомирову, первоначально расселившиеся в низовьях Днепра улличи переселились на запад – за Буг, к Днестру и Дунаю, в связи с движением болгар Аспаруха в VII в. Пересечен исследователь вслед за Н. Надеждиным помещает в Бессарабии (Тихомиров 1947. С. 133–135).

В 1950 г. увидела свет статья Б. А. Рыбакова «Улличи», занимающая в историографии вопроса особое место. Во-первых, это была первая работа в XX столетии (после статьи Н. Надеждина в XIX в.), специально посвященная истории улличей. Во-вторых, этот автор, будучи профессиональным археологом, впервые попытался связать летописных улличей с конкретными археологическими памятниками. По сути дела, вступление Б. А. Рыбакова в круг исследователей рассматриваемых вопросов ознаменовало приход в историографию нового поколения ученых, строящих свои выводы на основании и письменных, и археологических источников, а позже, в основном и по преимуществу именно на археологических. Это было начало тенденции, которая развилась в последующие годы, и которая, по сути, преобладает и сейчас.

Согласно Б. А. Рыбакову, печенежское нашествие должно было сдвинуть улличей из района Днепровской луки к северу, ближе к Киеву. Возможно, пишет автор, что в начале X в. и был построен уллический город Пересечен южнее Киева, близ реки Стугны. На сюжете, связанном с расположением Пересечена «по Рыбакову», необходимо остановиться подробнее. Исследователь полагает, что помимо прочего, «выяснить местоположение Пересечена необходимо и для того, чтобы понять причины необычного в Древней Руси упорства, проявленного при осаде Пересечена. Редкие города осаждали 4–6 недель, а город улличей киевский воевода осаждал целых три года, и взятие его летопись, скупая на слова, отмечает особо». На взгляд Б. А. Рыбакова, «все это очень мало вяжется с далеким юго-западным Пересеченом» (в Бессарабии, по Н. Надеждину – прим. авт.). Впрочем, полагает Б. А. Рыбаков, молдавский Пересечен, возможно, связан с вторичной областью улличей, куда они переселились после потери Пересечена днепровского (Рыбаков 1950. С. 5–7). Проанализировав летописные эпизоды 1154 и 1161 гг., упоминающие Пересечен (см.: Ипатьевская летопись. Стб. 471, 511), а также данные «Списка градов дальних и ближних», взятого исследователем из Воскресенской летописи (см.: Летопись по Воскресенскому списку 1856. С. 240; «Список русских городов» по термино-

логии автора), Б. А. Рыбаков приходит к выводу, что Пересечен находился на р. Стугне «почти рядом с самим Киевом» (Рыбаков 1950. С. 5–7). После потери Пересечена, уличи, согласно Б. А. Рыбакову, перемещаются на запад, в междуречье Буга и Днестра, в соседство с тиверцами. Работа Б. А. Рыбакова получила широкий резонанс среди исследователей, особенно в «археологическом мире». Мнение о том, что Б. А. Рыбаков доказал, что уличи до переселения «сидели» на Днепровской луке, и на Днестре (близ р. Стугны) находился Пересечен, именно тот, который осаждал Свенельд, – стало популярным среди большинства исследователей и, несмотря на наличие противоречивых моментов в построениях ученого, не нуждающимся в каких-либо еще доказательствах.

Первым показательным примером стало отношение П. Н. Третьякова, который присоединился к Б. А. Рыбакову по поводу первоначального местонахождения уличей и Пересечена, но при этом констатировал, что «нельзя сказать ничего определенного о местоположении» этого племени, и разместил уличей на картах в своей книге «Восточнославянские племена» по Нижнему Днестру (Третьяков 1953. С. 219, 229, рис. 47, 48).

Историк А. Н. Насонов был одним из немногих, кто подверг критике точку зрения Б. А. Рыбакова на местоположение Пересечена на р. Стугне и причины переселения уличей. «Отмеченный в списке “Киевских градов” Пересечен ничего общего не имел (только, может быть, по происхождению своих обитателей) с Пересеченом уличей и лежал где-то в районе Киева», – пишет исследователь. А. Н. Насонов размещает Пересечен в Бессарабии, хотя и не исключает более восточное расположение между Днестром и Бугом (Насонов 1951. С. 30–42, 137).

Известный московский археолог Г. Б. Федоров, проводивший в 1950–1970-х гг. полевые исследования в Молдавии и открывший здесь «памятники тиверцев», без возражений принимает концепцию Б. А. Рыбакова о Пересечене на Стугне и критикует его только за «обидное» размещение молдавского Пересечена в «глухой печенежской степи». Соответственно уличей, ссылаясь на работу Б. А. Рыбакова, он считает переселившимися в Поднестровье только в первой половине X в. после взятия Свенельдом днепровского Пересечена. Отметим, в 1950 г. Г. Б. Федоров провел археологические разведки в районе молдавского села Пересечена

и не обнаружил здесь следов городища (Федоров, Чеботаренко 1974. С. 69; Федоров 1974. С. 11).

В. В. Седов в обобщающей работе 1982 г. привел различные мнения в историографии относительно локализации Пересечена и пришел к выводу, что историческая схема Б. А. Рыбакова (первоначальное расселение уличей в районе Днепровской луки, переселение их в начале X в. под давлением печенегов на север и возникновение где-то южнее Киева близ Стугны города Пересечена, который был взят Свенельдом в 940 г.) «отвечает всем знаниям, которыми располагает современная наука» (Седов 1982. С. 130–132).

В. А. Петрашенко, как и Б. А. Рыбаков, исходит из того, что Пересечен, упоминаемый под 940, 1154, 1161 гг. и в «Списке градов дальних и ближних» – это один и тот же город, и полагает, что он находился на правом берегу Днестра напротив Переяслава. Подбирая соответствующие городища для идентификации летописного города, автор считает необходимым сочетание следующих условий: мощная фортификационная система, обусловленная топографическими условиями; могильник и развитая структура поселений; весь комплекс должен датироваться с X по XIV–XV вв. Среди четырех городищ, открытых археологами напротив Переяслава, наиболее удачно с летописным Пересеченом, по мнению В. А. Петрашенко, соотносится городище, расположенное между селами Бучаки и Григоровка (Петрашенко 1989. С. 175–176).

Таким образом, обзор историографии показывает, что до начала 1950-х гг. исследователи размещали Пересечен или на Днестре (р. Орель, Нижнее Левобережье, но чаще в Нижнем Правобережье) или в Бессарабии. После появления работы Б. А. Рыбакова господствует мнение, что Пересечен уличей и «киевский град» Пересечен идентичны, и сама дискуссия оказалась практически завершившейся. Но можно ли считать днепровскую локализацию Пересечена (включая вариант Б. А. Рыбакова) доказанной, а «бессарабскую» – исчерпавшим свою доказательность историографическим фактом? Попробуем с этим разобраться.

### ПРИЧИНЫ И ВРЕМЯ ПЕРЕСЕЛЕНИЯ УЛИЧЕЙ С НИЖНЕГО ДНЕСТРА

В контексте проблемы локализации Пересечена очень важным для всех исследователей представляется вопрос о причинах и времени перемещения уличей с Днестра в Днестровско-Бугское простран-

ство. Все высказываемые авторами суждения строятся в основном на анализе сообщения о «примучивании» улличей Свенельдом. Среди причин переселения улличей исследователями выдвигаются следующие:

1. *«Примучивания» киевского князя.*

После того, как оплот обороны улличей город Пересечен в 940 г. был захвачен Свенельдом, улличей переместились из района Нижнего Днестра к северо-западу в Буго-Днестровскую область. Основанием для подобной точки зрения служит неопределенность сообщения летописца. Из текста совершенно неясно: улличей переселились после взятия Пересечена Свенельдом или еще до этого, и летописец, пользуясь тем, что затронул события, связанные с улличами, решил дать информацию, касающуюся этого племени, но не связанную причинно-следственной связью с эпизодом 940 г. В модернизированной Б. А. Рыбаковым концепции улличей до начала X в. еще находились на Нижнем Днестре, а затем, вследствие печенежской угрозы, переместились на север – под Киев, где и размещался Пересечен. И только после его взятия улличей уже навсегда покинули Днестр и переместились на запад. Всеми современными сторонниками версии «примучивания» принят ее вариант «по Б. А. Рыбакову».

2. *Улличей переместились с Нижнего Днестра в область между Бугом и Днестром вследствие угрозы печенегов, объявившихся с конца IX – начала X в. в южнорусских степях. Перемещение улличей произошло раньше, чем описанный в летописях эпизод борьбы со Свенельдом, то есть до 940 г.*

У этой точки зрения имелось много сторонников в литературе XIX – начала XX в., но в послевоенной историографии ее придерживался только А. Н. Насонов (Насонов 1951. С. 30–42). Письменные источники ничего не сообщают о нападениях печенегов на уллические поселения. Они не сообщают, что какое-либо население, в том числе и улличей, куда-либо перемещалось вследствие их появления. Эта версия строится на анализе исторической обстановки в этом регионе и с точки зрения исторических реалий достаточно логична. Поэтому и сторонник первой версии Б. А. Рыбаков попытался учесть «печенежский фактор» в своей концепции.

3. *Улличей переместились с Нижнего Днестра, увлеченные движением венгров в период «обретения родины» в конце 80–90-х гг. IX в.*

Эта версия была выдвинута Н. П. Барсовым, слегка модернизирована К. Я. Гротом, поддержива-

лась С. М. Середониным, но практически не получила поддержки у исследователей (Барсов 1885. С. 100; Грот 1881. С. 277–279; Середонин 1916. С. 125–127, 156). Она возникла в связи с сюжетом в сочинении Венгерского Анонима. Королевский нотариус, рассказывая, как семь половецких вождей решили со своим народом идти в Паннонию вместе со своим вождем Альмошем, говорит: «Подобным образом многие из русов присоединились к вождю Альмошу и пришли с ним в Паннонию. Их потомство до сегодняшнего дня проживает в различных местах Венгрии» (цит. по: Шушарин 1961. С. 142).

Поскольку выяснение причин, побудивших улличей к переселению, необходимо исследователям для решения вопроса, когда это переселение произошло, и где, в связи с этим, находился взятый Свенельдом Пересечен – на старом месте или на новом, то в этом плане вторая и третья версия достаточно близки. Они обе предусматривают уход улличей с Днестра не позднее конца IX в., может, самого начала X в., и размещение Пересечена на новом месте их обитания. Венгры уходили из южнорусских степей, вытесняемые печенегами, и одновременно с ними оказались в степях Нижнего Дуная. Поэтому, точка зрения Н. П. Барсова по сути достаточно близка второй версии: «вовлеченные» венграми в свою миграцию, улличей все равно уходили от печенежской угрозы. Эти версии сближает и мнение некоторых исследователей о появлении печенегов на правом берегу Днестра уже в 60-е гг. IX в. (Юрасов 1994. С. 48–50; Юрасов 2007; Юрасов 2014). О важной роли венгров во взаимоотношениях улличей и Киева во второй половине IX в. писал Г. В. Вернадский (Вернадский 2004б. С. 32–33, 345 и сл.), рассматривали ее в ряде работ и мы (Рабинович 1997; Рябцева, Рабинович 2007).

Итак, две версии причин переселения улличей из трех подразумевают, что Пересечена, упомянутого в связи с событиями 940 г., на Днестре не было. Однако только ли три указанные выше причины переселения улличей могли иметь место? Попытаемся предложить иную, четвертую версию причины ухода улличей с Нижнего Днестра. Она также подразумевает, что Пересечен, взятый Свенельдом, на Днестре не размещался.

Первое датированное известие в русских летописях об улличах относится ко времени Аскольда и Дира и сообщает о войне, которую они вели с улличами и древлянами. Это сообщение в Новгородской первой летописи младшего извода, а также

в Воскресенской, I Софийской, Новгородской IV и некоторых других, как правило, поздних летописях, под 864 (854) г. о том, что Аскольд и Дир воевали с уличами: «Аскольд же и Диръ... начаста владети и Полянскою землею; и беша ратни и со Древляны и со Угличы» (Летопись по Воскресенскому списку 1856. С. 269; Софийская первая летопись... 1994. С. 10; Новгородская первая летопись... 1950. С. 106). Это сообщение отсутствует в более ранних летописях (Ипатьевская и Лаврентьевская летописи), и, как мы уже отмечали, встречается только в тех, где соединен текст ПВЛ третьей редакции с предшествовавшим ей Начальным сводом.

Летописцы не говорят о результатах этой войны. На основании этого сообщения трудно сказать, о каких уличах – днестровских или днепровских идет речь. Летопись свидетельствует об активной внешнеполитической деятельности Аскольда и Дира: за короткий промежуток времени они воевали с древлянами и уличами, печенегами и дунайскими болгарами, совершили поход на Царьград. В целом, нет оснований для сомнений в достоверности этого сообщения (Ламбин 1877. С. 250; Соловьев 1988. С. 130). Нельзя не заметить, что военные мероприятия Аскольда и Дира имеют четкую юго-западную направленность. Поэтому нет оснований подразумевать под уличами в этом эпизоде уличей обязательно днепровских и исключать дунайско-днестровских.

Повесть временных лет сообщает, что после смерти братьев – основателей Киева – Кия, Щека и Хорива – поляне «сея быша обидимы древляны и инеми околними» (Повесть... 1950. Ч. 1. С. 16). Естественно предположить, что как только Аскольд и Дир «начаста владети и Полянскою землею» они начали воевать с соседями-«обидчиками». Были ли этими «околними», помимо древлян, и днепровские уличи, судить сложно. В контексте сообщения об «обиде околними» летописец пишет далее о хазарах, потребовавших дань. И если предположить, что днепровские уличи к началу 60-х гг. IX в. уже переселились с Днепра и не входили в число «околних» для полян, а под ними подразумевались как раз хазары, то уличами, воевавшими с Аскольдом, могли быть племена, живущие или в Дунайско-Днестровской области, или Бугско-Днестровской.

Мысль о том, что в период Аскольдовых войн суличами последние уже не «сидели по Днепру вниз», то есть южнее полян, подкрепляет анализ ситуации с взиманием дани хазарами. ПВЛ под 859 г. сообщает о взимании дани хазарами с полян, севе-

рян и вятичей, а под 885 г. – с радимичей (Повесть... 1950. Ч. 1. С. 18, 20). Уличей, как видим, среди них нет, хотя, исходя из местоположения «подплатежных» хазарам племен, должны были бы быть. Можно гипотетически представить ситуацию, что уличи пользовались у хазар особыми привилегиями, но думается, что летопись, очень ревностно отмечающая взимание дани кем бы то ни было и всякого рода «примучивания», отметила бы этот факт. Вероятнее все же, что уличи не платили дани хазарам именно потому, что их уже не было на Днестре. Более того, возможно, активность хазар и подтолкнула их к переселению, подобно тому, как на два столетия раньше это произошло с болгарами после распада «Великой Болгарии» хана Кубрата.

А. А. Шахматов предположил, что народ «Uglisnus», помещенный у Иосифа бен-Гуриона в таблице народов между хазарами, печенегами и болгарами – это уличи (Шахматов 1919. С. 31). Видимо, хазары были знакомы с уличами, и, вероятнее всего, это знакомство произошло в период активизации хазарской политики по отношению к днепровским племенам. Думаю, мы вправе предположить, что причина ухода уличей с Нижнего Днепра – активность хазар. Б. А. Рыбаков отождествляет уличей с народом «Луз-ния», упоминаемым хазарским документом XII–XIII вв. в списке врагов Хазарии в эпоху ее политической самостоятельности (Рыбаков 1950. С. 15–17). Если исследователь прав, то странно, почему мы не видим этого врага хазар среди племен ПВЛ, платящих им дань. Логично предположение, что этот враг хазар предпочел изгнание даннической зависимости.

Следующее по времени сообщение в ПВЛ под 885 г., отсутствующее в Новгородской, а также в некоторых поздних летописях, о том, что князю Олегу покорились разные племена, а с уличами и тиверцами он вел войну: «И бе обладая Олег поляны, и древляны, и северяны, и радимичи, а съ уличи и тиверцы имяше рать» (Повесть... 1950. Ч. 1. С. 20–21), также может косвенно свидетельствовать о том, что уличи, с которыми воевал Олег, находились достаточно далеко от Киева, видимо дальше, чем подчинившиеся ему поляне, древляне и северяне.

Когда мы говорим о хазарской угрозе как возможной причине переселения уличей с Днепра, то специально опускаем тему хазарско-венгерских отношений (с 30-х гг. IX в. – времени появления венгров в Поднепровье, по мнению некоторых исследователей, и до 80-х гг. IX в.), которые не были

статичными и неизменными и не всегда определялись вассальной зависимостью венгров от хазар (Вернадский 2004а. С. 336–345; Вернадский 2004б. С. 32–34; Комар 2013; Юрасов 2014).

### «ДНЕПРОВСКАЯ» ЛОКАЛИЗАЦИЯ ПЕРЕСЕЧЕНА

Рассмотрим аргументы «за» и «против» днепровской локализации Пересечена. Начнем, как с более многочисленных, аргументов «против»:

1. *Константин Багрянородный составил свой труд, как полагают, в 948–952 гг., а материалы к нему подготавливались задолго до этого. Автором не отмечено, что улицы передвигались. В то же время улицы не могли пребывать, согласно известиям информаторов византийского императора, на Нижнем Днепре, так как в его сочинении указано, что печенеги граничат непосредственно с полянами.*

С полянами и с ультинами граничат два разных печенежских колена – Харавои и Иавдиертим, располагающиеся на запад от Днепра. А. Н. Насонов считает, что «так как древляне примыкали на юго-востоке к “Руси”, а с Русью соседило другое колено печенегов, то надо полагать, что улицы или жили южнее древлян, между Погорыньем, верхним Южным Бугом и Днестром, или были отрезаны от древлян кочевьями печенежского колена Явдиертим» (Насонов 1951. С. 42).

Из сообщения Константина Багрянородного можно сделать три вывода: во-первых, к 40-м гг. X в., а, возможно, и раньше, улицей на Днепре (южнее полян) уже не было; во-вторых, там не мог размещаться Пересечен, осажденный Свенельдом; в-третьих, улицы (или какая-то их часть) платили дань Руси.

2. *Летописи ни разу не указывают на случай, когда какое-либо племя, не желающее подчиняться княжеской власти, переместилось бы на новое место жительства. В то же время нет оснований сомневаться, что улицы не подчинились воли князя. Летописное сообщение говорит, что «возложи на них (улицей – прим. авт.) Игорь дань и вдасть Свентельду» и только один их город – Пересечен очень долго сопротивлялся. Следовательно, с части улицей дань уже собиралась и только часть из них, опиравшаяся на Пересечен, еще не подчинилась воле Киева. Летопись вовсе не говорит, что Пересечен – главный город улицей (как считают некоторые исследователи), это – «единь градъ», который мог быть расположен не в центре, а на далекой окраине*

*земли улицей. Константин Багрянородный говорит о «подплатежности» улицей Киеву.*

3. *Б. А. Рыбаков отмечает, что защитниками Пересечена было проявлено «необычное в древней Руси упорство» (Рыбаков 1950. С. 5). Но, по мнению этого автора, улицы незадолго до эпизода 940 г. сами переместились под «самый Киев», спасаясь от печенегов.*

Локализация Пересечена, по Б. А. Рыбакову, – в самом сердце Русской земли. ПВЛ, рассказывая об отношениях греков с русами в связи с походом Олега на Царьград в 907 г., несколько раз указывает на города Русской земли, в которых «сидят» князья, подвластные Олегу, называя их в следующей последовательности: Киев, Чернигов, Переяславль и далее другие города (Повесть... 1950. Ч. 1. С. 24–25).

Для периода 862–948 гг. летопись упоминает 13 городов на Руси, таких как Новгород (2 раза), Изборск (1 раз), Полоцк (3 раза), Ростов (2 раза), Киев (6 раз), Любеч (2 раза), Смоленск (1 раз), Псков (1 раз), Чернигов (2 раза), Искоростень (2 раза), Вышгород (1 раз), Белоозеро (2 раза), Муром (1 раз) (Бесхмельнова 2009. С. 50).

Среди городов Русской земли Пересечен ни разу не назван, как не назван он и в ее окрестностях. Он вообще не упоминается до эпизода со Свенельдом. А ведь это был мощный город, способный сопротивляться целых три года. Как мог киевский князь позволить улицам возвести рядом со своим стольным городом такую твердыню? Против кого? И далеко не риторический вопрос: где, на какой территории, сумел разместиться народ, самый многочисленный согласно сразу двум источникам – ПВЛ и «Баварскому Анониму» с множеством городов? (Повесть... 1950. Ч. 1. С. 14; Назаренко 1993. С. 13–15).

Переселившись в самый центр Русской земли, улицы должны были бы признать власть киевского князя. И дело даже не только в том, что не было бы смысла переселяться под самый Киев и, следовательно, признавать власть киевского князя, чтобы потом упорно, три года сопротивляться. Само трехлетнее сопротивление под самым Киевом, безотнositельно, могло ли быть подобное переселение или нет, бессмысленно и не могло иметь для защитников никаких перспектив. Упорное трехлетнее сопротивление могло иметь смысл и перспективу только на большом отдалении от Киева.

О том, что Пересечен был на большом расстоянии от Киева, в конце концов, косвенно свидетельствует сама летопись: Свенельд «седе около его

3 лета». Кроме дальности осажденного города от Киева это может говорить о том, что он не находился на Днепре – ни под Киевом, ни «по Днепру вниз». В противном случае Свенельд, плывя по реке, мог бы легко покинуть Пересечен. Видимо, значительную часть пути к Пересечену надо было преодолевать сухопутным путем. Может быть, поэтому Игорь не участвовал лично в покорении уличей?

4. Как показал А. Н. Насонов, в первой половине X в. территориальные границы понятия «Русская земля» были четко очерчены. В ее границы входили земли полян и северян. В отношении уличей исследователь полагает, что они в Русскую землю не входили, за исключением небольшой их части, которые могли находиться в районе Южного Буга (Насонов 1951. С. 41). Нижнеднепровские земли в состав Русской земли не входили.

О том, что уличей и, соответственно, их города Пересечена на Днепре к 940 г. уже не было, говорит само отношение русских летописцев к уличам. Проблемы особого места уличей в представлениях летописцев касались многие исследователи – С. М. Соловьев (Соловьев 1988. С. 88), И. И. Ляпушкин (Ляпушкин 1968. С. 13), М. Ю. Брайчевский (Брайчевский 1983. С. 100), Д. А. Мачинский (Мачинский 1981. С. 38–44) и Г. С. Лебедев (Лебедев 1983. С. 106). Мы полагаем, что «особое место» уличей в русской летописи объясняется не только этническим происхождением, отличающимся от остальных «словен», но и восприятием этого племени летописцем не как «своих», а как «чужих», временно, только периодически, входящих в состав Руси. Можно предположить, что уличи, равно как и тиверцы, были в представлении летописцев не только и не столько «самыми западными» племенами среди восточного славянства, но и, в равной степени, а может быть и в большей, «самыми восточными» среди западнославянских и южнославянских народов (Рабинович 2003. С. 284–286; Александров, Рабинович 2013).

5. Исходя из анализа исторических событий, предшествовавших эпизоду 940 г., можно прийти к выводу, что уличей на Днепре к этому времени уже не было. Во второй половине 90-х гг. IX в. в северо-причерноморских степях появляются печенеги. ПВЛ относит к 915 г. первое появление печенегов на Руси: «приидоша печенеги первое на Рускую землю, и сотворивше миръ со Игорем, и приидоша к Дунаю» (Повесть... 1950. Ч. I. С. 31). Выражение «сотворивше миръ» может быть и не указывает на

предшествующее заключению мира военное столкновение киевского князя с печенегами, но предполагает возможным такое столкновение. В связи с приходом печенегов русская летопись ничего не говорит о судьбе нижнеднепровских уличей, а печенеги должны были бы пройти через их территорию, чтобы достигнуть пределов полянской земли.

Следующее сообщение о печенегах в русской летописи под 920 г. говорит о войне этих кочевников с Игорем (Повесть... 1950. Ч. I. С. 32). Мы не знаем, на какой территории происходил вооруженный конфликт, но важно то, что в это время отношения печенегов с Киевом были враждебными. Думается, подойти вновь к пределам «Земли Русской» для печенегов не представляло большой сложности. И опять летопись ничего не говорит о судьбе нижнеднепровских уличей.

В связи с печенежской угрозой уличи находились как бы между двух огней, и, думается, должны были выбрать Киев в союзники и перед лицом печенежской опасности не стали бы так упорно сопротивляться великокняжеской власти. Если бы уличи в 20–30-х гг. X в. еще находились на Нижнем Днепре, они вероятнее сами бы просились под защиту Киева от печенегов. Но раз они упорно сопротивлялись Киеву, значит, речь идет о тех уличах, которые в это время находились в другом районе, может и не столь еще подверженном печенежской опасности.

6. Нельзя не обратить внимание на указание летописью места, куда переселились уличи. Если уличи бежали в начале 40-х гг. X в. от киевского гнета, то их местонахождение в междуречье Южного Буга и Днестра было ближе к Киеву, чем если бы они оставались на Нижнем Днепре. Вероятное предположение, что уличи были насильственно переселены киевским князем с Нижнего Днепра на новое место жительства, носит чисто умозрительный характер: летописи не свидетельствуют о подобной практике. С точки зрения Киева подобное насильственное переселение было бы бессмысленным: ведь уличи бы уже не прикрывали с юга Русскую землю от печенегов, а новое местопребывание уличей было также подвержено печенежской опасности.

Территория между средними течениями Южного Буга и Днестра, как показали дальнейшие исторические события, была полностью открыта с юга для кочевнических нашествий. Следовательно, предположение Б. А. Рыбакова, что уличи бежали в этот район от печенежской угрозы в первые десятилетия

X в., весьма спорно. Я полагаю, что ближе к истине те исследователи, которые считают, что уличи переселились с Нижнего Днепра не позднее конца IX в., и их переселение связано с движением венгров. Возможная более ранняя дата переселения, как я уже отмечал, может быть связана с активизацией внешнеполитической активности Хазарского каганата.

Таковы аргументы «против» днепровской локализации Пересечена и утверждения о переселении улличей после 940 г. в связи с их «примучиванием» Свенельдом.

Аргументом «за», на наш взгляд, может служить только наличие одноименного города среди «киевских градов» из «Списка градов дальних и ближних». Однако упоминается он значительно позднее, а место его расположения, как было показано, отвергает возможность его отождествления именно с тем Пересеченом, который был оплотом защиты улличей.

Таким образом, я считаю, что город Пересечен, осаждавшийся Свенельдом, не мог располагаться на Днестре, а само переселение улличей, живших на Нижнем Днестре, в Днестро-Бугскую область не связано с «примучиванием» Свенельда. Переселение произошло значительно раньше этого эпизода – в период, ограниченный активизацией хазар в Поднепровье и первым появлением печенегов в южнорусских степях.

#### **«БЕССАРАБСКАЯ» ЛОКАЛИЗАЦИЯ ПЕРЕСЕЧЕНА**

В послевоенное время число сторонников этой версии местоположения Пересечена, в том числе и в варианте, предложенном Н. Надеждиным, резко уменьшилось, а современная историография рассматривает ее уже исключительно как историографический факт. Такая ситуация возникла не только в связи с выходом в 1950 г. статьи Б. А. Рыбакова, но и цикла статей Г. Б. Федорова в 1950–1960-х гг., отводивших, вопреки данным летописей, отдельные места проживания для улличей и тиверцев.

Последним аргументом, который должен был бы «похоронить» бессарабскую версию размещения Пересечена уже навсегда, выступило археологическое изучение данной местности. В 1950 г. Г. Б. Федоров провел археологические разведки в районе молдавского села Пересечена и не обнаружил археологических следов городища в виде остатков фортификационных сооружений. Правда, он нашел рядом с современным селом остатки селища IX–XI вв. (Федоров, Чеботаренко 1974. С. 69;

Федоров 1974. С. 11). На основании того, что вблизи современного населенного пункта Пересечен не найдено следов искусственных укреплений, был сделан вывод, что «молдавский» Пересечен и летописный не тождественны (Федоров 1974. С. 10–11).

Но так ли это было или могло быть в действительности? Попробуем, как и в случае с «днепровской» локализацией, привести все аргументы «за» и «против»:

*1. Поскольку большинство летописей во вводных частях ПВЛ в качестве места жительства отводят улицам Днестр, и все летописи локализуют их расселение «до Дуная», что в любом случае указывает на Дунайско-Днестровскую область, то поверим, что эти сообщения соответствуют действительности. Тогда логично предположение, что «един град», то есть один из городов улличей – Пересечен – мог находиться в Дунайско-Днестровской области.*

*2. Географическая номенклатура, связанная с именем «улличи», и, что важно, с именем «Пересечен», распространена в Дунайско-Днестровской области (см. названия «Пересечен» и ему подобные, найденные Н. П. Барсовым [Барсов 1885. С. 99] на левобережье Нижнего Дуная).*

*3. Одна из распространенных в летописях этимологизаций названия улличей – «угличи» возникла в связи с реально существовавшим географическим названием «угол». Как отмечалось в литературе, из всех известных нам природных «углов» этому условию отвечал только «бессарабский угол», «Онглос» византийских сочинений – Буджак, реально существовавшее и до сих пор существующее географическое название, от которого производились названия его жителей. В летописях, представляющих эпизод 940 г., при его описании используется исключительно эта форма названия племени – «угличи». Это не может не наводить на мысль, что речь в упоминаемом фрагменте идет о населении, проживающем в Дунайско-Днестровской области. Следовательно, искомый Пересечен должен был находиться в этом же регионе. Наличие здесь одноименного топонима ставит вопрос об их возможной идентификации.*

Аргументом в пользу того, что угличами назывались улличи «бессарабские», и что именно здесь находился Пересечен, осаждаемый Свенельдом, является любопытное исправление в рукописи Новгородской первой летописи младшего извода, которая как раз и приводит наиболее полные данные об этих событиях. В сюжете об осаде Пересечена и переселении улличей с Днепра название «угличи»



фигурирует три раза. Первые два связаны с борьбой уличей со Свенельдом, в третьем сообщается о переселении уличей с Днепра. Именно в третьем случае в рукописи буква «г» в слове «угличи» была соскоблена (Новгородская первая летопись... 1950. С. 109). Такое исправление говорит в пользу того, что с Днепра переселялось племя, известное переписчику под именем «уличи», не имеющее прямого отношения к взятию Пересечена, а с эпизодом борьбы связано племя под именем «угличи». Если предположить, что переписчик вообще считал имя «угличи» неправильным, а имя «уличи» правильным безотносительно к тому, где они находились, то странно выглядело бы его исправление только в третьем по счету случае.

4. При аргументации «днепровской» версии размещения Пересечена приводился довод (чересчур длительная осада – целых три года – случай небывалый в истории Древней Руси) в пользу мнения о его отдаленности от Киева. Это не может служить доказательством того, что Пересечен находился за Днестром, но подобное дальней местоположение удовлетворительнее объясняет длительность осады, чем более близкое к Киеву.

А каковы вообще сроки осады, о которых знает летопись? В большинстве случаев летописцы не зафиксировали эти данные, однако стоит обратить внимание на случаи, когда это известно. Данная подборка была представлена в работе Р. Бесхмельновой (Бесхмельнова 2009), к которой мы и обращаемся:

1 день – осада Ярославом Киева, занятого печенегами (1036), и поджег Сугрова.

33 дня – осада Святополком и Владимиром Стародуба, в котором затворился Олег (при этом говорится, что к тому времени люди в городе изнемогали) (1096).

7 недель – осада Святополком Владимира (1097).

60 дней – осада Владимира (1117) (город не взят, заключен мир).

9 недель – осада половцами Торческа (1094).

3 месяца (все лето) – осада Искоростеня Ольгой (946), военные действия под Любечем на Днестре, осада половцами Юрьева (безрезультатная) (1095).

3 года – взятие Свенельдом Пересечена (940), также князь Владимир Мономах, согласно его «Завещанию», очевидно, в конце XI в. «ходит» к Смоленску «3 зимы».

Если исключить Пересечен, то максимальный срок осады мы видим в случае с Искоростенем – 3 месяца. В литературе можно встретить мнение,

что столь длительный срок осады Пересечена – три года – больше не встречается в летописях, а значит, носит легендарный характер. Можно принять эту точку зрения, но необходимо объяснить, почему при огромном количестве подобных сюжетов в летописи именно срок осады Пересечена столь преувеличен летописцем или автором исходного для летописца текста. Причина довольно очевидна – очень упорное и видимо на удивление длительное (хотя, конечно, может, и намного меньше трех лет) сопротивление уличей Свенельду.

5. Данные археологии. По поводу отсутствия следов фортификационных сооружений в районе современного молдавского Пересечена необходимо высказаться особо, так как именно этот аргумент в современной литературе об уличах является одним из основных. Исследователи забывают, что отсутствие («молчание источников») не может являться доказательством: «*Argumentum ex silentio non est argumentum*». Отсутствие следов укреплений в районе современного села Пересечена, даже скорее, тот факт, что они не обнаружены, не может служить доказательством утверждения, что летописный Пересечен здесь никогда не находился.

В настоящее время Пересечено – одно из самых больших сел в Молдове. В зоне культурного ландшафта, под современными жилыми и хозяйственными постройками оказалась огромная территория. Археологические раскопки на ней невозможны, а в большинстве случаев и бесперспективны, так как культурный слой и сооружения разрушены многолетним строительством.

Однако Г. Б. Федоровым все же найдены следы укрепленного поселения, культурный слой которого был им датирован IX–XI вв. Практика показывает, что древнерусские поселения в Днестровско-Прутском междуречье не встречаются поодиночке, а расположены обязательно кучно, гнездами, как правило, вокруг городищ, иногда вплотную примыкая к ним и образуя посады. Возможно, Г. Б. Федоровым открыто одно из таких селищ, примыкавших к летописному Пересечену. В любом случае, можно констатировать, что возле, а возможно и на месте современного молдавского Пересечена в указанный летописью период существовало поселение.

Попытку обнаружить следы искусственных укреплений в районе современного Пересечена предпринял еще Н. Надеждин. Он получил сведения от действительного члена Одесского Общества истории и древностей А. Ф. Вельтмана, производив-

шего в свое время геодезическую съемку в этих районах Бессарабии, что «в окрестностях Пересечены находится “городок” или остаток древней насыпи, доселе еще приметный» (Надеждин 1844. С. 255). Когда Н. Надеждину удалось побывать в районе Пересечена, ему «никто не мог сообщить сведений об этом “городке”», но, как заметил исследователь, «место укреплено самой природой, находясь под защитой гор и лесов. Впрочем, укрепления на продолжении стольких веков могли изгладиться» (Надеждин 1844. С. 255).

В этом можно согласиться с исследователем. Но только ли под воздействием времени и хозяйственной деятельности на протяжении долгих девяти столетий «изгладилась крепление»? Пересечен был хорошо укрепленной твердыней с большими оборонительными возможностями. Свенельд, потратив на его осаду целых три года (случай небывалый для Руси), «едва взял» его. Можно быть уверенным, что взяв его, он сделал все возможное, чтобы исключить на будущее возможность нового столь же упорного сопротивления города, находящегося так далеко от Киева. Вполне вероятно, что Свенельд после взятия города приказал разрушить его укрепления. Возможно, следы разрушенных укреплений древнего города и видел во время геодезической съемки А. Ф. Вельтман. Вот почему археологические разведки обнаруживают следы жизни летописного времени на этом месте, но находка остатков фортификаций остается пока по-прежнему недосягаемой мечтой.

Так получилось, что наглядная идентификация Н. Надеждиным летописного Пересечена с современным одноименным селом отбила у исследователей желание искать его в других местах Молдовы. В современной археологической литературе нет попыток отождествить известные городища с Пересеченом, хотя некоторые исследованные памятники «подходящего» времени по своим топографическим условиям и оборонительным возможностям вполне могли бы претендовать на это.

Особый интерес в этой связи вызывает высказанное лишь устно, «мимоходом», предположение А. П. Городенко об идентификации с летописным Пересеченом городища Речула, расположенного совсем недалеко от современного Пересечена и исследовавшегося археологом И. Г. Власенко (рис. 1) (Власенко 1990; Власенко, Тельнов 1994).

Городище Речула, находящееся в 3 км к востоку от с. Речула Каларашского района Республики Молдова, является городищем сложно-мысового типа с 4 ли-

ниями относительно высоких валов и рвов и 3 укрепленными площадками. Длина городища ок. 250 м, ширина – от 40 до 65 м. Общая площадь укрепленных площадок ок. 0,9 га. Небольшие археологические исследования (вскрыто 335 кв. м) в 1985 г. показали, что городище прекратило существование примерно в середине X в., возможно вследствие вражеского нападения. Валы городища были обожжены в результате горения деревянных конструкций. К сожалению, валы не исследовались разрезами. На небольшой площади найдено около десятка железных наконечников стрел, в том числе не менее 6 шиловидных втульчатых с крученым острием (Власенко 1990). К сожалению, раскопки на этом памятнике больше не ведутся. Расстояние напрямую между современным селом Пересечено и городищем Речула ок. 27 км, их связывает размещение в одном бассейне небольшой реки Икель. Гипотеза об идентификации городища Речула с летописным Пересеченом заслуживает внимания не только из-за характера археологических находок и высокой потенциальной обороноспособности этого городища, делающей реальной возможность длительной осады, но и из-за древности самого топонима Пересечена.

*б. Очень важным представляется вопрос, когда возник на территории Бессарабии топоним Пересечен. Первые упоминания Пересечена содержатся в молдавских господарских грамотах первой половины XV в. Н. Надеждин первым обратил внимание на текст дарственной грамоты воевод Ильи и его брата Стефана от 4 мая 1436 (6944) г. (правда, ошибочно датировав ее 1396 (6904) г.), в которой упоминается место Пересечено как «пустопорожнее место» (Надеждин 1844. С. 243).*

В грамоте говорится о том, что «истинного слугу и боярина верного, пана Думу Уранию» воеводы за верную службу их отцу и им «миловали особливою милостию и дали есмы ему, у нашей земли, места от пустыни <...> по той стороне Иткиля, на имя Кобылка, от верха до устья, и Безинова, от верха до устья, и Саболка, и Телешева, от верха до устья, и Пересечена, от верха до устья, колко села мог имут себе осадити, да осадят. <...> И хотар да им будет како села будут на там места что бы могли оживить досей» (Documenta Romaniae Historica 1975. P. 204, № 149).

Из анализа текста грамоты можно сделать вывод: название «Пересечено» первоначально имел не населенный пункт, а речка (или ручей) и ее долина. Эта местность получила свое название до того, как

она была подарена «верному слуге». Оно – не восточно-романского происхождения, как это пытаются доказать некоторые исследователи (Dron 1999), а, безусловно, славянского (Еремия 1990. С. 41–42). А. И. Еремия в качестве дополнительных доказательств славянского происхождения названия современного молдавского села Пересечена приводит многочисленные микротопонимы славянского происхождения в этом населенном пункте и даже фамильные имена местных жителей (Еремия 1990. С. 46–47).

Упоминания Пересечена еще дважды в грамотах от 25 апреля 1420 г. и от 6 июня 1436 г. (*Documenta Romaniae Historica* 1975. P. 67, 210, №№ 47, 153) не противоречат, а лишь дополняют сведения первой из указанных грамот.

Активное освоение (колонизация) восточно-романским населением полупустынных территорий Прутско-Днестровского междуречья происходило начиная с XIV в., а наиболее интенсивно – при государе Петре Мушате (1375–1391), когда собственно эта территория и вошла в состав Молдавского княжества (Мохов 1964. С. 102–104).

К сожалению, локализовать все упомянутые в грамоте от 4 мая 1436 г. топонимы и гидронимы достаточно сложно. Лишь несколько пунктов сохранились как современные села. Однако такая попытка была предпринята (Nicolaev, Tabuncic 2007). В любом случае в домолдавский период эта местность или ее окрестности носили название «Пересечено». Значит ли это, что оно сохранилось здесь с X в., когда Свенельд совершал свое «приму-

чивание»? Прямых доказательств у нас нет, но косвенно свидетельствует археология. Г. Б. Федоров обнаружил слои именно IX–XI вв., а не более позднего времени, которые можно было связать с населением региона в «галицко-золотоордынский» предмолдавский период. Это говорит в пользу того, что название «Пересечено», скорее всего, закрепилось за этой местностью в период, когда и осаждался Пересечен, а не позднее.

Итак, опираясь на сведения молдавских господарских грамот, а особенно грамоты 1436 г., можно сделать предположение, что место в Днестровско-Прутском междуречье, названное Пересечено, уже в X в. носило свое название. Было ли, однако, поселение, располагавшееся здесь в то время, именно тем самым Пересеченом, который так упорно осаждал воевода Игоря? Об этом мы можем говорить только предположительно.

Таковы, на мой взгляд, аргументы в пользу того, что идентификация «молдавского» Пересечена с летописным, сделанная в свое время Н. Надеждиным, верна. По крайней мере, она не может быть отброшена современной наукой без дополнительной аргументации.

Подведем итоги. Итак, нет оснований размещать город уличей Пересечен на Днестре. Наиболее вероятно его локализация в Днестро-Дунайской области, где возможна и весьма правдоподобна его идентификация с современным Пересеченом или, что также допустимо, с территориально близким городищем Речула.

#### БИБЛИОГРАФИЯ

- Александров А. В., Рабинович Р. А.* К вопросу о «неравноправности» восточнославянских племен в «Повести временных лет» (предварительные заметки) // *Stratum plus*. 5. 2013. С. 133–142.
- Барсов Н. П.* Очерки русской исторической географии. География начальной (Несторовой) летописи. Варшава: тип. К. Ковалевского, 1885.
- Батюшков П. Н.* Бессарабия. Историческое описание. СПб.: Изд. при М-ве вн. дел, 1892.
- Бесхмельнова Р.* Раннесредневековый город в Карпато-Днестровском регионе: проблемы интерпретации. Дипломная работа. Архив Высшей антропологической школы. Кишинев: Б. и., 2009.
- Брайчевский М. Ю.* Восточнославянские союзы племен в эпоху формирования древнерусского государства // *Древнерусское государство и славяне*. Л. В. Поболь (ред.). Минск: Наука і тэхніка, 1983. С. 100–103.
- Брун Ф. К.* Черноморье. Сборник исследований по исторической географии Южной России (1852–1877 гг.). Ч. 1–2. Одесса: тип. Г. Ульриха, 1879–1880.
- Вернадский Г. В.* История России. Т. 1: Древняя Русь. М.; Тверь: Леан, Аграф, 2004а.

- Вернадский Г. В.* История России. Т. 2: Киевская Русь. М.; Тверь: Леан, Аграф, 2004б.
- Власенко И. Г.* Исследования городища Речула // *Археологические исследования в Молдавии в 1985 г.* Н. А. Кетрару (отв. ред.). Кишинев: Штиинца, 1990. С. 212–229.
- Власенко И. Г., Тельнов Н. П.* Восточнославянское городище Речула в Молдавии // *Населення Прутсько-Дністровського межиріччя та суміжних територій в II половині першого – на початку другого тисячоліть н.е.* Л. П. Михайлина (наук. ред.). Чернівці: Рута, 1994. С. 23–24.
- Готье Ю. В.* Железный век в Восточной Европе. М.; Л.: Госиздат, 1930.
- Греков Б. Д.* Борьба Руси за создание своего государства. М.; Л.: Изд-во АН СССР, 1945.
- Грот К. Я.* Моравия и мадьяры с половины X до начала X века. СПб.: тип. Имп. акад. наук, 1881.
- Державин Н. С.* Об этногенезе древнейших народов Днепровско-Дунайского бассейна // *Вестник древней истории*. 1 (6). 1939. С. 279–289.
- Державин Н. С.* Славяне в древности. М.: Изд-во АН СССР, 1945.

- Еремия А. И. Географические названия рассказывают. Кишинев: Штиинца, 1990.
- Ипатьевская летопись. Полное собрание русских летописей 2. М.: Восточная литература, 1962.
- Карамзин Н. М. История государства Российского: в 12 т. Т. 1. М.: Наука, 1989.
- Комар А. В. Древние мадьяры Этелькеза: перспективы исследований // II-й Международный Мадьярский симпозиум. Сборник научных трудов. С. Г. Боталов, Н. О. Иванова (отв. ред.). Челябинск: Рифей, 2013. С. 182–230.
- Константин Багрянородный. Об управлении империей. Текст, перевод, комментарий. Г. Г. Литаврин, А. П. Новосельцев (ред.). М.: Наука, 1991.
- Ламбин Н. П. Славяне на Северном Черноморье // Журнал Министерства народного просвещения. Май. 1877. С. 48–75; Июнь. 1877. С. 234–259; Декабрь. 1879. С. 141–155.
- Лебедев Г. С. Этногеография Восточной Европы по «Повести временных лет» // Историческая этнография. Традиции и современность. Р. Ф. Итс (отв. ред.). Л.: Изд-во ЛГУ, 1983. С. 103–112.
- Летописец Переславля Суздальского (Летописец русских царей). Полное собрание русских летописей 41. М.: Археографический центр, 1995.
- Летопись по Воскресенскому списку. Полное собрание русских летописей 7. СПб.: Б. и., 1856.
- Ляпушкин И. И. Славяне Восточной Европы накануне образования Древнерусского государства (VIII – первая половина IX в.). Историко-археологические очерки. Материалы и исследования по археологии СССР 152. Л.: Наука, 1968.
- Мавродин В. В. Древняя Русь (Происхождение русского народа и образование Киевского государства). М.: Госполитиздат, 1946.
- Мавродин В. В. Происхождение русского народа. Л.: Изд-во ЛГУ, 1978.
- Мачинский Д. А. Миграция славян в I тысячелетии н.э. (по письменным источникам с привлечением данных археологии) // Формирование раннефеодальных славянских народностей. В. Д. Королюк (отв. ред.). М.: Наука, 1981. С. 31–52.
- Молчановский Н. Очерк известий о Подольской земле до 1434 года. (Преимущественно по летописям). Киев: тип. Имп. ун-та Св. Владимира. 1883.
- Мохов Н. А. Молдавия эпохи феодализма. Кишинев: Карта Молдовеняскэ, 1964.
- Надеждин Н. О местоположении древнего города Пересечена, принадлежащего народу угличам // Записки Одесского общества истории и древностей. 1. 1844. С. 243–256.
- Назаренко А. В. Немецкие латиноязычные источники IX–XI веков. Тексты, перевод, комментарий. М.: Наука, 1993.
- Насонов А. Н. «Русская земля» и образование территории древнерусского государства. Историко-географическое исследование. М.: Изд-во АН СССР, 1951.
- Нидерле Л. Славянские древности. М.: Изд-во иностранной литературы, 1956.
- Новгородская первая летопись старшего и младшего изводов. А. Н. Насонов (ред.). М.; Л.: Изд-во АН СССР, 1950.
- Пархоменко В. А. У истоков русской государственности (VIII–XI вв.). Л.: Гос. изд-во, 1924.
- Патриаршая или Никонская летопись. Полное собрание русских летописей 9. М.: Наука, 1965.
- Петрашенко В. О. Про локалізацію літописного Пересічина // Проблеми історії та археології давнього населення Української РСР. П. П. Толочко (ред.). Київ: Наукова думка, 1989. С. 175–176.
- Повесть временных лет. Ч. 1–2. Д. С. Лихачев (изд.). М.; Л.: Изд-во АН СССР, 1950.
- Рабинович Р. А. Карпато-Днестровские земли во второй половине IX – первой половине XIII вв. (историко-археологическое исследование). Автореф. дисс. канд. ист. наук. СПб.: [ИИМК РАН], 1997.
- Рабинович Р. А. От ултинзуров к улицам, или предыстория одного летописного племени // Stratum plus. 5 (2001–2002). 2003. С. 282–299.
- Рабинович Р. А. Уличи и тиверцы в оценках историографии // Stratum plus. 5 (2003–2004). 2005. С. 440–484.
- Рабинович Р. А. Проблема локализации летописных улчей по данным письменных источников различных традиций // Revista de etnologie și culturologie. 2. 2007. P. 46–51.
- Рыбаков Б. А. Уличи (Историко-географические заметки) // Краткие сообщения Института истории материальной культуры. 35. 1950. С. 3–17.
- Рябцева С. С., Рабинович Р. А. К вопросу о роли венгерского фактора в Карпато-Днестровских землях в IX–X вв. // Revista Arheologică, Serie nouă. 3: 1–2. 2007. С. 195–230.
- Седов В. В. Восточные славяне в VI–XIII вв. М.: Наука, 1982.
- Середонин С. М. Историческая география. Лекции, читанные в Императорском Петроградском археологическом институте. Пг.: тип. Глав. управ. уделов, 1916.
- Соловьев С. М. История России с древнейших времен. Т. 1–2. Сочинения в 18 книгах. Кн. 1. М.: Мысль, 1988.
- Софийская первая летопись по списку И. Н. Царского. Полное собрание русских летописей 39. М.: Наука, 1994.
- Татищев В. Н. История Российская: в 3 т. Т. 2. Ч. 2. М.: Изд-во АСТ, 2003.
- Тихомиров М. Н. Исторические связи русского народа с южными славянами с древнейших времен до половины XVII в. // Славянский сборник. 1: Образование сербского, польского и чешского государств. 2: Исторические связи славян. Б. и. (ред.). М.: ОГИЗ, 1947. С. 125–201.
- Третьяков П. Н. Восточнославянские племена. М.: Изд-во АН СССР, 1953.
- Федоров Г. Б. Население Прутско-Днестровского междуречья и левобережья Нижнего Дуная в конце I и начале II тысячелетия н.э. Рукопись. Архив Высшей Антропологической школы. Кишинев: Б. и., 1974.
- Федоров Г. Б., Чеботаренко Г. Ф. Памятники древних славян (VI–XIII вв.). Археологическая карта Молдавской ССР 6. Кишинев: Штиинца, 1974.
- Филевич И. П. История Древней Руси. Т. 1. Варшава: тип. Ф. Чернака, 1896.
- Шахматов А. А. Древнейшие судьбы русского племени. Пг.: Рус. ист. журн., 1919.
- Шлецер А.-Л. Нестор. Русские летописи на Древле-Славенском языке. Ч. 1. СПб: Имп. тип., 1809; Ч. 2. СПб: Имп. тип., 1816; Ч. 3. СПб.: Имп. тип., 1819.
- Шушарин В. П. Русско-венгерские отношения в IX в. // Международные связи России до XVII в. XVII в.: сборник статей. А. А. Зимин, В. Т. Пашуто (ред.). М.: Изд-во АН СССР, 1961. С. 131–180.
- Юрасов М. К. О времени появления печенегов в степях Восточной Европы // Восточная Европа в древности и средневековье. Древняя Русь в системе этнополитических и культурных связей. Чтения памяти чл.-корр. АН СССР В. Т. Пашуто. А. П. Новосельцев (отв. ред.). М.: ИРИ РАН, 1994. С. 48–50.
- Юрасов М. К. Влияние поисков венгров новой родины на освоение восточными славянами междуречья Днестра и Прута // Русин. 2 (8). 2007. С. 20–25.
- Юрасов М. К. Венгерско-хазарские отношения в IX в. и складывание Древнерусского государства // Русь в IX–XII веках. Общество, государство, культура. Н. А. Макаров, А. Е. Леонтьев (отв. ред.). М.; Вологда: Древности Севера, 2014. С. 74–80.
- Documenta Romaniae Historica. Seria A: Moldova. C. Cihodaru, I. Caprosu (eds.). Vol. 1: 1384–1448. București: Editura Academiei Republicii Socialiste Române, 1975.
- Dron I. Peresecina (Reevaluari și contribuții istorico-etimologice) // Tyragetia. 8. 1999. P. 73–78.
- Nicolaev G., Tabuncic S. Țara Moldovei în timpul lui Ștefan cel Mare și Sfint. Chișinău: Integritas, 2007.

## ДРЕВНЕРУССКИЕ ЖЕНСКИЕ ГОЛОВНЫЕ УБОРЫ С РЯСАМИ И КОЛТАМИ

СРЕДИ НАУЧНЫХ ИНТЕРЕСОВ Анны Анисимовны Песковой особо хочется отметить тему Древнего Изяславля (городище у села Городище Шепетовского района Хмельницкой области Украины). Перу исследовательницы принадлежит публикация и детальный анализ шестнадцати комплексов ювелирных украшений, происходящих из раскопок этого памятника<sup>1</sup> (Піскова 1988. С. 16–35). Перед нами предстает срез материальной культуры населения Юго-Западной Руси второй половины XII – первой половины XIII вв. Среди украшений на этом городище наиболее частой находкой являются дровые перстневидные кольца, загнутые в полтора оборота. Половина рассмотренных в статье комплексов содержала только эти изделия. Достаточно много серебряных колтов и трехбусинных серег или височных колец. По всей видимости, большая часть найденных украшений была произведена на месте. О местном производстве колтов свидетельствуют как их стандартизированная форма, так и находки на памятнике разнообразного ювелирного инструментария, в том числе и металлической матрицы для тиснения щитка подобного украшения (Піскова 1988. С. 32–33, рис. 10).

Предметами единого убора, по всей видимости, являлись изделия, представленные в кладе № 5, найденном в 1958 г. неподалеку от башни городища. В его составе представлен один серебряный колт с ажурной каймой и весьма схематичными изображениями птиц и серебряные колодочки от нескольких рясов. Было найдено 32 срединные и четыре треугольные концевые колодочки от рясов, декорированные сканными петельками, две из них с замочными кольцами. Кроме того, из этого же комплекса происходят 2 непарные трехбусинные серьги. Анной Анисимовной было высказано очень интересное

предположение о том, что в данном случае, подвесными украшениями, крепившимися к рясам, могли являться и трехбусинные кольца, заменившие недостающие колты (или колт) (Піскова 1988. С. 18–19, рис. 2; Піскова 2003. С. 114, рис. 82) (рис. 1: 4–8). Это предположение подводит нас вплотную к вопросу о многообразии вариантов древнерусских ювелирных уборов с рясами, взаимозаменяемости ряда типов изделий внутри достаточно стандартизированных наборов украшений.

По материалам древнерусских кладов выделяется целый ряд вариантов подборок украшений, в которых присутствуют колты и рясы. Мы попытаемся выделить наиболее характерные наборы. Известны, конечно, и находки колтов без рясов. Возможно, рясы не сохранились, но вполне вероятно были и другие способы подвешивания колтов. Кроме того, есть клады, в которых найдены рясы, но нет колтов. Возможно, эти комплексы содержат не полные комплекты, но можно предположить, что к рясам крепились какие-то иные украшения. В таком случае вполне вероятно, что подвесными украшениями являлись как раз бусинные кольца.

Однако вначале хотелось бы вкратце остановиться на вопросах терминологии. В археологической литературе металлические височные подвески, крепившиеся к головному убору или повязке-очелью, и служившие для подвешивания колтов или самостоятельными головными подвесками, называют, как правило, рясами (Седова 1981. С. 71; Жилина 1994. С. 182–187). В письменной традиции присутствует несколько иной термин «*ряса*»/«*рясы*»<sup>2</sup>. Это название зафиксировано уже в древнерусских письменных источниках XII–XIII вв. (Седова 1981. С. 7). Словарь В. Даля дает достаточно подробное толкование термина «*ряса*»<sup>3</sup>. Согласно этому сло-

<sup>1</sup> По устоявшейся со времени раскопок М. К. Каргера традиции, А. А. Пескова называет эти комплексы «кладами», отмечая, что некоторые из них, по всей видимости, могли таковыми не являться.

<sup>2</sup> Приношу глубокую благодарность за консультации П. П. Толочко, И. А. Стерлиговой и С. М. Новаковской-Бухман.

<sup>3</sup> Ср.: РЯСА – ж. ряса южн. зап. пск. перм. ряд, низка, подниз; нитка ожерелья, бус, пронизей; снизка, низанка. Венец девичий, с жемчужной рясой. Ряса у кокошника, у повязки, подниз смол. твер. Жемчужные рясы к венцу, сеточка, рефиль. Рясочка жемчугу в три нити. | Рясы, арх. вологод, влад. перм. усерязи, серьги, жемчужные к ним подвески. Рясая-рясой, перм. бол. о плодах, ягодах: густо, обильно, подвешенные как на подбор. Рябина ряса-рясой. | Рясный, словно поднизанный, крупный, частый, яркий и обильный. Рясная черемуха или вишня. Рясно ср. стар. церк. ожерелье или подвески, подниз. Рясны златыми одеяна и преиспещрена, и пр. Псалтр. От этого ж корня ре(я)сницы (Даль 2001. С. 546).



Рис. 1. Древнерусские колты и рясы: 1–3 – рясы и колт из клада 2005 г. из Старой Рязани (Россия) (по: Жилина 2014а. С. 142, рис. 102); 4–8 – украшения из клада 1958 г. у с. Городище (Шепетовский район, Хмельницкая область, Украина) (по: Пискова 1988. С. 19, рис. 2). Масштабы разные. Собрания Историко-архитектурного музея заповедника, Рязань, и Государственного Эрмитажа, Санкт-Петербург, Россия



Рис. 2. Детали рясы. Масштабы разные. 1 – Киев (Украина), клад 1887 г.; 2 – коллекция Государственного Русского музея, поступили в 1917 г. из собрания М. П. Боткина; 3 – Старая Рязань (Россия), клад 1868 г.; 4 – Тереховский клад 1876 г. (Терехово, Урицкий район, Орловская область, Россия) (по: Новаковская-Бухман 2015. С. 13, 31, 39, 46, рис. 10, 38, 56, 75). Собрание 2015. С. 13, 31, 39, 46, рис. 10, 38, 56, 75). Собрание Государственного Русского музея, Санкт-Петербург, Россия

варю основной круг значений – подвеска, низка, обильная гроздь. И. И. Срезневский знает это слово в значении «бахрома». Он приводит цитаты из Козьмы Индикоплова и Георгия Амартола. В первом случае описание более подробное: «*рясы пришивены и по между их златы клаколты*» (Срезневский 1989. Ст. 237, 238). Интересно, что, по мнению М. Фасмера, слово «*рясно – украшение, ожерелье*» произведено от слова «*ряса*» (Фасмер 1971. С. 538, 539).

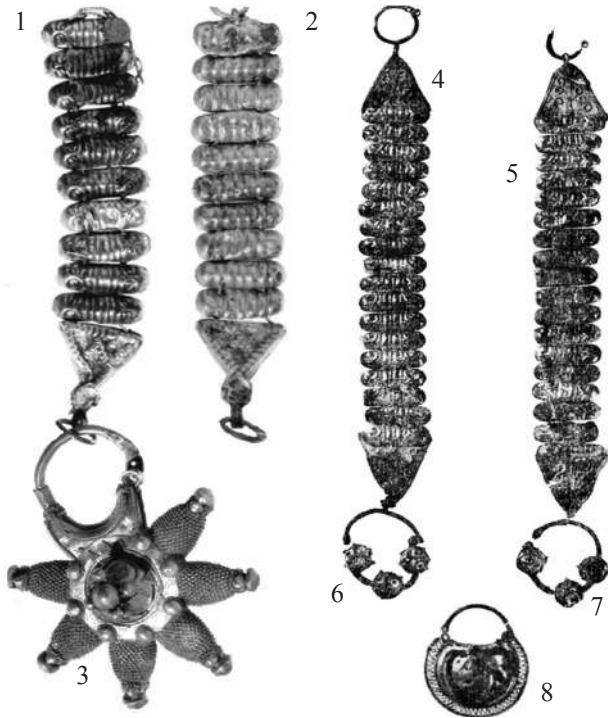
В XV–XVI вв. рясами называли подвески, составленные из жемчужин и драгоценных камней. Головные уборы с подобными украшениями хранились в царских сокровищницах: «*царевы венцы золоты со кресты, и украшены камнями яхонты червчатые, искры алмазными, у одного венца рясы жемчужные в три ряда в пронизь, в трех местах камения, яхонты червчатые и изумруды гранены*» (Новиков 1788. С. 88).

Что касается колтов, то они («*колтки*») упомянуты в берестяной грамоте XII в.; позже, в XV в., этот термин употреблялся для обозначения ушных украшений (Седова 1981. С. 7). В польском языке также сохранился аналогичный древнерусскому термин *kolitka* (Ginalski 2001. S. 133–148; Naduch 2001. S. 149–152).

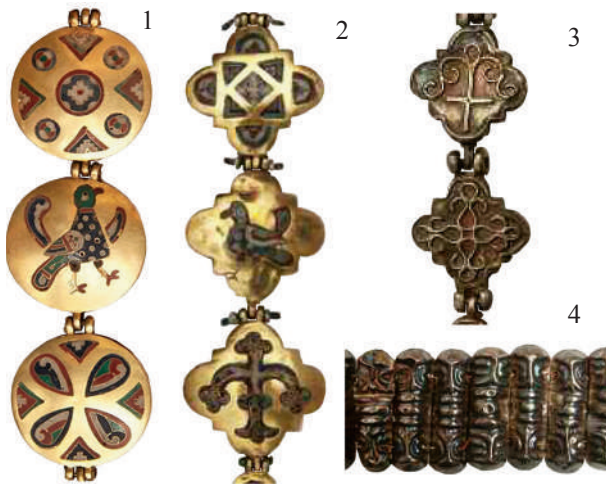
Древнерусские головные уборы с колтами и рясами датируются в основном XII – первой половиной XIII в. Необходимо отметить, что эти украшения, по всей видимости, рассматривались именно как убор и выполнялись в едином стиле. Для древнерусских серебряных и золотых колтов были выработаны своеобразные типы подвесок-ряс (рис. 2). Все типы рясы состоят из подборок отдельных бляшек. Так же как и пластинки диадем, бляшки рясы, как правило, двойные, наружная сторона подчас выпуклая, обратная – гладкая.

К настоящему времени найдено несколько колтов и рясы, соединенных вместе при помощи цепочек или колечек (рис. 1: 1; рис. 3). Эти конструкции в ряде случаев дополнительно укреплены нитками, текстилем, кожей. Но, к сожалению, подобные находки не многочисленны, причем обнаружены пока только комплекты с рясами одного типа – составленными из тисненых колодочек. В тех случаях, когда в кладах представлено по несколько колтов, в отсутствии сохранившихся крепежей мы не можем быть точно уверенными, какой именно из них крепился к рясам, и как это крепление было выполнено. Поэтому многие варианты реконструкций, встречающиеся в литературе, достаточно умозрительны и основаны на

традиционном представлении о том, что эти украшения должны носиться совместно.

Считается, что золотые с эмалью колты крепились к золотым же рясам, составленным из круглых или квадрифолийных по форме бляшек, украшенных изображениями птиц и растительным или геометрическим орнаментом. На одном конце таких рядов прикреплена, как правило, застежка в виде перстневидного кольца с замочком, на другом – цепочка (Макарова 1975. С. 40). Перстневидная застежка-кольцо являлась частью шарнирного крепления звена бляшки и изготовлялась совместно с шарниром.

Первоначально, после первых находок, назначение этого типа украшений было совсем неясным, потом их стали считать шейными цепями. В литературе встречаются упоминания, что часть из них была найдена в кладах соединенными попарно (Макарова 1975. С. 42). Подобная композиция, напоминающая ожерелье из круглых бляшек и цепочек, представлена в киевском кладе 1887 г., найденном в ограде Михайловского монастыря (Макарова 1975. С. 42, 107, таб. 7: 3, кат. 54–55; Новаковская-Бухман 2015. С. 31, рис. 39). Схожим образом были соединены и ряды из квадрифолийных бляшек в Сахновском кладе 1900 г. (Макарова 1975. Таб. 10; Новаковская-Бухман 2015. С. 38–39, рис. 57). Уже в первых публикациях этих изделий перед нами предстают конструкции из двух низок бляшек с эмалевым декором, объединенных между собою цепочками. При таком использовании бляшки могли располагаться на груди и вдоль шеи сзади, а на плечах находились цепочки. Подобные изображения и описания мы находим в трудах Н. П. Кондакова (Кондаков 1896. С. 182–186, таб. I, VI) (рис. 4).

К мысли о том, что часть подобных изделий действительно могла быть использована и в качестве нагрудных украшений, подводят находки цепей с бляшками без эмалевого декора. Так, из Старорязанского клада 1868 г. происходит украшение, состоящее из двух подборок (по 7 и 10 экз.) серебряных позолоченных тисненых бляшек квадрифолийной формы, декорированных изображениями процветшего креста (Кондаков 1896. Таб. III; Гуцин 1936. С. 77–79, таб. XXVI; Корзухина 1954. С. 144; Новаковская-Бухман 2015. С. 65, ил. 116; Жилина 2014а. С. 119, № 163). Между собой бляшки крепились при помощи шарниров. У крайних бляшек – только петельки, наборы бляшек между собой соединены двумя цепочками. Застежка отсутствует. Создается



Рис. 3. Украшения из клада из Старой Рязани 2005 г. (Россия) (по: Буланкина 2014. С. 41, 42, 43, 49, таб. 23, 25, 28, 30).  
Собрание Историко-архитектурного музея заповедника, Рязань, Россия

впечатление, что перед нами именно цепь-ожерелье в своем изначальном виде. При этом логично было бы поместить меньшее количество бляшек в шейной области, а большее – на груди. Интересно, что «сдвоенными» (соединенными попарно) бывают и ряды самого распространенного типа – серебряные из тисненых колодочек. Подобная композиция известна из Тереховского клада 1876 г. (Корзухина 1954. С. 139–140; Новаковская-Бухман 2015. С. 46, ил. 74).

Г. Ф. Корзухина, так же как и Н. П. Кондаков, причисляла цепи с эмалевыми изображениями к нагруд-



Рис. 4. Украшения из клада 1887 г., найденного в ограде Михайловского Златоверхого монастыря в Киеве, Украина (по: Кондаков 1896. Таб. I). Собрание Государственного Русского музея, Санкт-Петербург, Россия

ным украшениям (Корзухина 1954. С. 54). Кроме того, она отметила, что при постоянном наличии в золотых рясах десяти круглых бляшек между пятой и шестой бляшками всегда есть двойной шарнир, что исследовательница связывала с конструкцией ожерелий.

В настоящее время существует несколько вариантов реконструкции способов ношения этих изделий в качестве подвесных украшений для крепления колтов. В реконструкции, предложенной Б. А. Рыбаковым, рясы фиксируются к верхнему краю высокого головного убора типа кокошника, а колты, подвешенные к цепочкам рясы, свисают на грудь на уровне ожерелья (Рыбаков 1987. С. 563, рис. 95). Т. И. Макарова считала, что рясы перегибались пополам. Как раз в том месте, где расположен двойной шарнир, подвешивался колт, а к головному убору конструкция крепилась при помощи застежки и цепочки. В таком варианте рясы становятся короче и компактнее, а некоторые изображения птичек не оказываются перевернутым вверх ногами, как бы они располагались, если бы рясы ис-

пользовались развернутыми в соответствии с гипотезой Б. А. Рыбакова (Макарова 1975. С. 41). Однако Т. И. Макарова не была категорична, она отмечала, что «рясна, иногда находимые скрепленными, могли использоваться и как-то по другому – в виде ожерелья, например». Однако парность изделий и сгиб посередине все же заставили исследовательницу достаточно уверенно связывать их с колтами (Макарова 1975. С. 40).

Свои варианты реконструкции уборов с рясами предлагает и Н. В. Жилина (Жилина 2001. С. 160–165). Исследовательница называет этот тип украшений «рясна-цепи» и придерживается мнения, что низки были двойными и служили для крепления колтов (Жилина 2014а. С. 82).

Золотые изделия с круглыми бляшками, декорированными эмалями, известны пока только из киевских кладов (1842, 1880, 1887, 1906 и 1938 гг.) (Корзухина 1954. С. 114–116, 124–125; Макарова 1975. С. 40–42). Оформление рясы весьма стандартизировано, для него характерно строгое чередование бляшек с птичками и растительно-геометрическим узором. По мнению Т. И. Макаровой, к подобным рясам крепились в основном колты с жемчужной обнизью, оформленные с ними в едином стиле и, вероятно, изготовлявшиеся одними и теми же мастерами (Макарова 1975. С. 42).

На золотых рясах из квадрифолийных бляшек присутствуют практически те же изобразительные сюжеты – фигурки птиц и растительно-геометрический орнамент (Макарова 1975. С. 42–44, таб. 9, 10). Но здесь явно прослеживается преобладание бляшек с разнообразным растительно-геометрическим узором (примерно на 3 таких бляшки приходится одна с птичками). Отличительной чертой является и применение в декоре жемчуга, служившего для украшения концов штырей, соединяющих шарнирные крепления рясы. Две находки этих рясы связаны с городищем Девичья гора у с. Сахновки (Каневский район, Черкасская область, Украина). Пара рясы происходит из Сахновского клада 1900 г. (Корзухина 1954. С. 130–131, № 126; Макарова 1975. С. 107, № 58). Еще одна пара, найденная на этом памятнике в качестве отдельной находки, хранится в собрании Киевского Музея исторических драгоценностей (Макарова 1975. С. 107, № 57: 2). В обоих случаях рясы содержат по 10 бляшек. Известны такие рясы и из киевского клада 1827 г. Рясы, соединенные в виде цепи, содержали 23 бляшки квадрифолийной формы<sup>4</sup> (Кондаков

<sup>4</sup> Бляшки пропали во время Второй Мировой войны вместе с другими экспонатами харьковского музея им. Г. Сковороды.



1896. С. 107, 108, таб. X; Корзухина 1954. С. 116, № 95; Макарова 1975. 108, № 59, таб. 10: 2; Рябцева 2005. С. 339, № 204). Кроме того, в Москве в Оружейной палате хранится одна беспаспортная бляшка (Макарова 1975. С. 44). Но она отличается размерами и характером петлей и вполне может быть нашивкой, а не деталью ряс. Бляшки-нашивки с эмалью достаточно многообразны, некоторые из них очень напоминают детали ряс (Жилина 2014а. С. 88, рис. 63).

Как для колтов, так и для золотых с эмалью ряс исследователи выделяют изделия, выполненные предположительно византийским мастером. Это рясы с круглыми бляшками из Киевского клада 1938 г., найденного на Б. Житомирской улице. Изображение раскинувших крылья птиц, декорирующее эти подвески, аналогично изображению павлина на киевском колте, предположительно связываемом с византийской работой (Макарова 1975. С. 40–42; Бочаров 1978. С. 237–249). С этим утверждением можно согласиться в том смысле, что эмальерное дело в Киеве начинали, по всей видимости, именно византийские мастера. При этом древнерусские золотые колты по характеру оформления представляют собой достаточно выразительную компактную группу, заметно отличающуюся от византийских прототипов. По нашему мнению, среди находок золотых колтов на территории Древней Руси к работам византийских мастеров наиболее близко декорированное геометризованным узором украшение из Старого Галича (Пастернак 1944. Таб. XV: 3). Это изделие имеет весьма четкий круг аналогов среди византийских колтов (например, незаконченный колт из византийской крепости на острове Пэкуюллуй Соаре [Păcuil Lui Soare] на Дунае, коммуна Остров, жудец Констанца, Румыния) (Dumitriu 2001. S. 32, Taf. 2: 10; 81: 2). Что касается древнерусских цепей-ряс с эмалью, то именно такие украшения среди вещей византийско-дунайского круга пока не известны. Можно предположить, что своеобразные комплекты «колты-рясы» с эмалью декором складывались на Руси под влиянием вкусов местных заказчиков.

По мнению Т. И. Макаровой, рясы с круглыми бляшками представляют собой более совершенные произведения, чем изделия с квадрифолийными бляшками, на которых уже нет той четкости орнамента, в размещении декора появляется «боязнь пустоты» (Макарова 1975. С. 40–42). Н. В. Жилина считает, что рясы с квадрифолийными звеньями появляются несколько позже, сосуществуют, а затем



Рис. 5. Колты и рясы из клада 1897 г., найденного на городище Княжа Гора (Каневский район, Черкасская область, Украина) (по: Фетисова 2010. Цв. вкл., таб. 9). Собрание Музея исторических драгоценностей, Киев, Украина

и переживают время бытования цепей с круглыми бляшками (до первой трети XIII в.). По мнению исследовательницы, постепенно отмечается и тенденция к миниатюризации бляшек (Жилина 2014а. С. 82).

Известны и золотые рясы без эмалевого декора. Они составлены из тисненых полых колодочек и аналогичны более широко распространенным серебряным образцам. Подобные украшения известны из двух киевских кладов (Десятинная церковь 1906 г. и Стрелецкая ул. до 1914 г.), из клада 1900 г. из Сахновки и из черниговского клада 1850 г. (Корзухина 1954. С. 108, 119, 130–131, 137–138; №№ 67, 100, 126, 147; Рябцева 2005. С. 340, №№ 211–215; Жилина 2014а. С. 241, 279, № 121) (рис. 5). Заканчивались такие рясы кольцом и цепочкой или двумя цепочками.

Можно предположить, что золотые цепочки из рубчатых звеньев также являлись рясками-цепями. Об этом свидетельствует находка в киевском кладе 1911 г. золотых колтов с продетыми сквозь дужки цепочками и изображениями святых (Отчет... 1914. С. 60, 62, рис. 100; Рябцева 2005. С. 340).



Рис. 6. Колты и рясы из клада 1908 г., найденного в урочище Святое Озеро (Низовка, Сновский район, Черниговская область, Украина) (по: Сокровища ойкумены 2005. С. 137).  
Собрание Государственного исторического музея,  
Москва, Россия

Аналогичные золотые цепи известны и из киевских кладов 1876 и 1938 гг. и 1891 г. с Княжой Горы (Кондаков 1986. С. 112–166, рис. 77; Корзухина 1954. С. 114, 126, № 88, 117). Интересно, что сходные серебряные (иногда позолоченные) цепочки находят совместно с серебряными же колтами. Они обнаружены в киевском кладе 1902 г. и кладе у с. Вербов (Бережанский район, Тернопольская область, Украина) (Корзухина 1954. С. 115, 136, № 91, 143).

Уникальным для территории Древней Руси является серебряное позолоченное украшение с розеткообразными бляшками, соединенными при помощи шарнирного крепления, происходящее из клада № 2 с Городца (Хмельницкая область, Украина) (Якубовський 2003. С. 81, рис. 54; Жилина 2014а. С. 355–356, № 107). Бляшки декорированы в центре вставочками из турмалина (5 бляшек) и изумрудами (2 бляшки). К сожалению, мы не можем быть твердо уверенными, что это необычное изделие, оканчивающееся с двух сторон цепочками, является именно рясой. Так как крепление с колтами отсутствует (в кладе присутствуют несколько экземпляров колтов), можно предположить как вариант его ношения в качестве нагрудного украшения, так и рясы.

Серебряные рясы предназначались, как правило, для колтов, изготовленных из серебра, округлых с черневым декором или звездчатых, усыпанных зернью (рис. 6). Но встречаются и исключения из этого правила. Так, в Киевском кладе 1901 г. и в кладе 1897 г., происходящем с Княжой Горы, были совместно найдены серебряные рясы и золотые колты (Корзухина 1954. С. 113, 129, № 85, 121, таб. LIX; Рябцева 2005. С. 312, № 66).

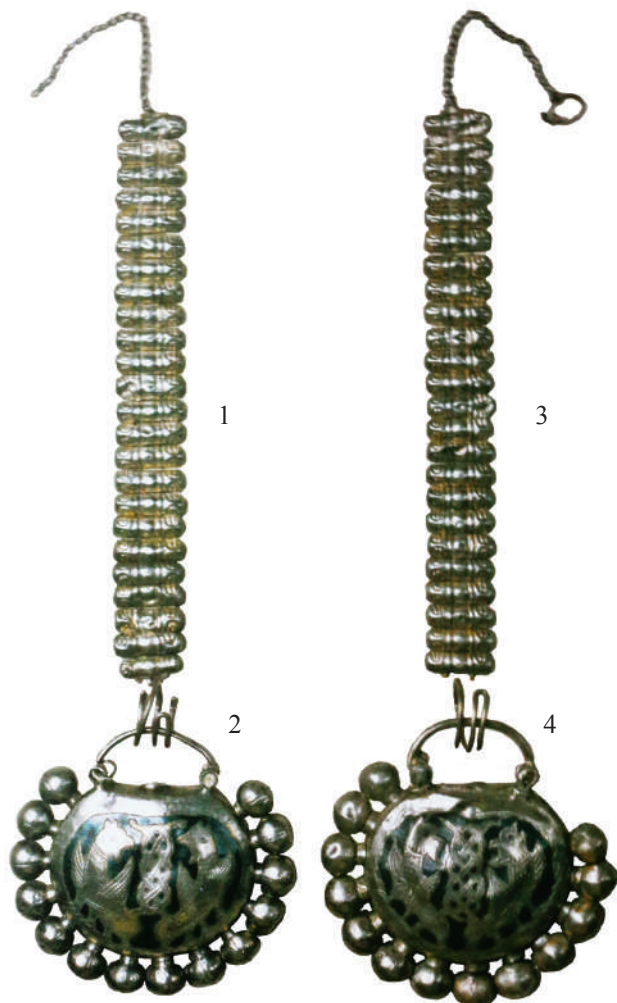
Наиболее распространенным вариантом серебряных ряс является лента, составленная из тисненых колодочек. На колодочках фиксируются маленькие дырочки, предназначенные для соединения их в рясы. Подобные наборы найдены, например, в киевских кладах 1872 (32 целые и 18 фрагментов колодочек), 1885 (53 колодочки), 1889 (36 колодочек), 1901 (сохранилось 4 колодочки), 1903 (две рясы, каждая из 48 колодочек<sup>5</sup>) и 1906 гг. (было найдено «около полуфунта» колодочек). В кладах 1891 (29 колодочек, часть из них – позолоченная), 1892 (21 колодочка), 1896 (рясы из 37 колодочек<sup>6</sup>), 1897 (32 позолоченные колодочки), 1898 гг. с Княжой Горы, кладе 1886 г. из Мартыновки (Каневский район, Черкасская область, Украина) (58 колодочек от двух ряс<sup>7</sup>), в Черниговском кладе 1923 г., в Святозерском кладе (Низовка, на границе Сосницкого и Черниговского уездов, Черниговская губерния, ныне – Сновский район, Черниговская область, Украина), в Тереховском кладе 1876 г. (Болховский уезд, Орловская губерния, ныне – Урицкий район, Орловская область, Россия) (119 колодочек от двух

<sup>5</sup> С одной стороны рясы заканчиваются цепочками, с другой – колечками.

<sup>6</sup> На концах – цепочки.

<sup>7</sup> Сохранились и цепочки и колечки.

ряса), в кладе у с. Городище (Деражнянский район, Хмельницкая область, Украина) (122 колодочки), в кладе у с. Городище (Шепетовский район, Хмельницкая область, Украина) (две рясы, каждая из 11 срединных и двух концевых пластинок), в Старорязанских кладах 1970, 1974, 2002, 2005, 2013 гг. (Кондаков 1896. С. 124–132; Корзухина 1954. С. 109, 111, 113, 118, 121, 126, 129, 130, 132, 138, 139, №№ 71, 79, 85, 98, 103, 117, 119, 120, 123, 124, 129, 150, 152, 154; Якубовський 1975. С. 87–104; Піскова 1988. С. 16–35; Даркевич, Монгайт 1972. С. 206–2012; Даркевич, Фролов 1978. С. 347, рис. 1, 2; Буланкина 2014. С. 18–21, Жилина 2014б. С. 142).

По количеству колодочек выделяются несколько групп ряса, отличающихся по длине. Например, в Святозерском кладе 1908 г. найдено два комплекта ряса. В одной паре были рясы с 35 колодочками, другую составляли рясы с более крупными колодочками, имевшие по 25 колодочек в каждой (Корзухина 1954. С. 138, 152; Рябцева 2005. С. 341, № 238). В Львовском кладе 1879 г. (Черниговская область, Украина) содержится 50 колодочек от ряса (Гущин 1936. С. 66, таб. XII; Корзухина 1954. С. 138, № 151; Жилина 2014а. С. 297–298, № 151). Можно предположить, что длинные рясы складывались пополам и продевались сквозь дужку колта, а при помощи цепочек и колечек крепились к головному убору.

Однако документально зафиксировано, что цепочки на длинных рясах могли служить и непосредственно для подвешивания колтов. В кладе 1970 г. с Болховского городища (Деражнянский район, Хмельницкая область, Украина) на дужках двух парных колтов сохранились остатки толстых полуистлевших ниток, служивших, по всей видимости, для фиксации на них цепочек от ряса. Среди обрывков ниток сохранились звенья цепочек. Зафиксированы и сами цепочки, соединенные с колодочками ряса. Всего в комплексе содержится 122 колодочки от ряса (Якубовський 1975. С. 87–104, Якубовський 2003. С. 95, рис. 62).

Известны и совсем короткие рясы, составленные из одного-двух десятков колодочек. Они типичны, например, для кладов Старой Рязани (1970, 1974, 2005, 2013 гг.). Здесь найдены рясы, содержащие по 10–16 колодочек (Даркевич, Монгайт 1972. С. 206–212; Даркевич, Фролов 1978. С. 347, рис. 1, 2; Рябцева 2005. С. 341, №№ 241–243; Буланкина 2014. С. 18–21; Жилина 2014б. С. 142, рис. 102). В этих

комплексах их находят совместно с колтами (серебряными звездчатыми или округлыми с обнизью из крупных шариков). В ряде случаев сохранилось и крепление колтов при помощи цепочек к концевым треугольным пластинкам ряса. На рясе из клада 1974 г. найдены остатки кожи (обрывок кожаного ремешка). Возможно, изделие было укреплено с оборотной стороны полоской кожи (Даркевич, Фролов 1978. С. 342–352). На рясах из Старорязанского клада 2005 г. присутствуют фрагменты текстиля. По мнению исследователей, они представляют собой остатки тесьмы, дублировавшей подвеску колта к цепочке или заменившей сломанное крепление. Возможно, ткань укреплялись и колодочки ряса (Буланкина 2014. С. 18–21).

Рясы из тисненых колодочек с одной стороны, как правило, заканчивались проволочными колечками, с другой – цепочками. Однако известны случаи, когда цепочки расположены с обеих сторон, двумя кольцами заканчиваются рясы из старорязанских кладов 1967 и 1970 гг. (Даркевич 1974. С. 30, 33, рис. 9, 11; Даркевич, Монгайт 1978. Таб. II, III; Жилина 2014а. С. 83). Кроме того, на двух позолоченных рясах<sup>8</sup> из клада 1993 г., найденного в летописном Воздвигле (Новоград-Волынский, Житомирская область, Украина) есть небольшие петельки, по всей видимости, для крепления к головному убору. С другой стороны расположена цепочка, оканчивающаяся колечком-застежкой (Иванченко 2015. С. 79; Жилина 2014а. С. 365, № 231).

Целый ряд ряса имеет плоские концевые пластинки треугольной формы (иногда форма более сложная с выступом на конце). У этих ряса длинные цепочки отсутствуют. Можно достаточно уверенно говорить, что в верхней части изделия расположено кольцо для крепления к головному убору. В нижней части – плоская пластинка. Пластинки зачастую закачиваются небольшой петелькой, а к ней крепится колечко. В это колечко и продевается дужка колта. Именно такой способ крепления демонстрируют украшения из Старорязанского клада 1974 г. (Даркевич, Фролов 1978. Рис. 4; Жилина 2014а. С. 334, № 187).

Пластинки могли быть гладкими, украшенными тисненым орнаментом или сканью. Рясы с пластинчатыми окончаниями представлены в кладах Киева 1899 г., Старой Рязани (1974, 2005, 2013 гг.), Изяславля 1958 г. (Даркевич, Фролов 1978. Рис. 4;

<sup>8</sup> Всего сохранилось 52 колодочки.



Рис. 7. Детали декорации головного убора населения Балканского региона: 1 – фрагмент диадемы, Болгария (по: Георгиева 1956. С. 31); 2 – фрагмент изображения головного убора жены архистратега Десиславы, церковь св. Пантелеймона, Бояна (София, Болгария); 3 – колты, Северо-Восточная Болгария; 4 – колты, Шумен (Шуменская область, Болгария), 5 – колты, Богорово (Силистренская область, Болгария) (по: Павлова 2007). Собрания Региональных исторических музеев в Шумене и Варне, Болгария

Пискова 1988. С. 18–19, рис. 2; Жилина 2014а. С. 142, 177, 243, 292; Жилина 2014б. С. 80–95). В кладе из Вербова представлены ажурные концевые пластинки, декорированные изображением пальметты (Корзухина 1954. С. 136, № 143, таб. LIX). Судя по тому, что в упомянутом выше кладе из Изяславля найдены 32 срединные колодочки и 4 концевые треугольные, то каждая ряса из 16 колодочек была обрамлена с двух сторон треугольными пластинками. Вполне возможно, аналогичная картина представлена и в Вербове, где найдено 40 срединных колодочек и 3 концевых. Таким образом, рясы с треугольными пластинками, по всей видимости, демонстрируют два варианта крепления этих окончаний – с одной стороны или с двух.

Находки рясы с концевыми пластинками из Старой Рязани дают нам редкую возможность увидеть воочию способ крепления рясы и колтов. Так, в кладе 1974 г. было найдено три пары и фрагмент

седьмого крупного серебряного звездчатого колта с грушевидными лучами. У двух пар сохранились крепления с рясами. Дужка колта крепится к концевой пластинке при помощи колечка. Рясы совсем небольшие – состоят всего из 10–12 основных звеньев. Концевая пластинка, также как и основные, изготовлена в технике тиснения (Даркевич, Фролов 1978. С. 342–352; Жилина 2014а. С. 334, № 187).

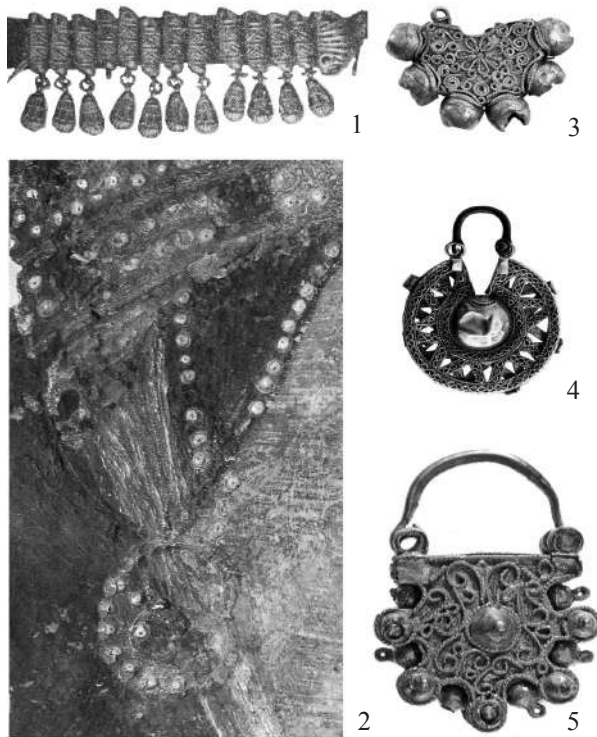
Клад 2005 г. представляет иной вариант ношения рясы. Здесь колты с обнизью из крупных тисненых шариков крепятся сразу к двум рясам, состоявшим, по всей видимости, из 15 колодочек (Буланкина 2014. С. 18–21; Жилина 2014б. С. 83) (рис. 3). Кроме того, в кладе 2005 г. были найдены трехбусинные полукольца, укрепленные на тканых лентах. Н. В. Жилиной был предложен вариант реконструкции сложной рясы, составленной из тисненых колодочек и бусинных дужек, прикрепленных на ткань. Дужки расположены в этой реконструкции между низками колодочек (Жилина 2014б. С. 80–95).

В целом выделяется несколько вариантов ношения рясы из тисненых колодочек. Часто упоминаемый в литературе вариант со сложенной рясой логичен, но пока не документирован находкой *in situ*. Документированы варианты крепления колтов к цепочкам рясы (на экземплярах без концевых пластинок) и к колечкам, прикрепленным к концевым пластинкам. Недавняя находка рясы из Старой Рязани (2005 г.) демонстрирует вариант ношения колта сразу на двух коротких рясах с концевыми пластинками. По мнению Н. В. Жилиной, может быть прослежена хронологическая тенденция к уменьшению самих колодочек, а также укорочению длины рясы. Подобную миниатюризацию исследовательница прослеживает как на материалах «золотого» убора, так и «серебряного» (Жилина 2014а. С. 82, 140–142).

Более редкими находками являются серебряные рясы, составленные из соединенных шарнирами круглых выпуклых бляшек, гладких или украшенных зернью и сканью. Подобное украшение, у которого сохранилось 14 бляшек, декорированных ромбовидными зерновыми композициями, и два замочных кольца происходят из Рязанского клада 1937–1950 гг. (Монгайт 1952. С. 108–109; Монгайт 1955. С. 148; Жилина 2014а. С. 119, рис. 91, № 165). Рясы из гладких круглых бляшек известны из второго Губинского клада (Староконстантиновский район, Хмельницкая область, Украина) и Дорогобужа (Гошанский район, Ровненская область, Украина) (Якубовский 2003. С. 209; Жилина 2014а. С. 357, 371, № 209, 254).

Из Киевского клада 1903 г., найденного в ограде Михайловского монастыря, происходит ряса, составленная из серебряных выпуклых бляшек, украшенных проволочными колечками, которые соединены шарнирами. В этом же комплексе найдена и необычная серебряная позолоченная ряса, составленная из 15 прямоугольных полых бляшек, нанизанных на 4 нити, разделенные мелким жемчугом (Корзухина 1954. С. 121–122, № 103; Жилина 2014а. С. 119, № 103). Бляшки декорированы одинаковым гравированным растительно-геометрическим орнаментом. Линии гравировки покрыты чернью. На одной концевой бляшке сохранилась петелька и цепочка.

В кладах 1891 г. на Княжой Горе было найдено несколько полых тисненых бляшек с подвешенными к ним желудевидными бусинами (Жилина 2014а. С. 119, 177, 277, № 117). Конечно, данная композиционная композиция в своем последнем использовании рясой являться не могла. Можно предположить, что перед нами деталь ожерелья, причем, по всей видимости, в нем были совмещены разные по происхождению украшения, о чем свидетельствует нетипичная для древнерусских изделий форма бусин.

Из перечисленных выше ряс парными являются лишь украшения, найденные в составе клада в Дорогобуже в 1975 г. (Гошанский район, Ровенская область, Украина) (Прищепа, Нікольниченко 1995. С. 190). Остальные не имеют пары, что заставляет предположить возможность их использования и в качестве нагрудных украшений. Являлась ли рясой упомянутая ранее прекрасная серебряная позолоченная цепь с квадрифолийными бляшками из Старорязанского клада 1868 г. (Корзухина 1954. С. 144), мы тоже не можем утверждать с уверенностью. Не исключен вариант и ее ношения в качестве ряс, но в сложенном виде.

Таким образом, рассмотренные изделия распадаются на две группы. К первой относятся украшения, бесспорно являвшиеся рясами для подвешивания колтов. Это – ленты из тисненых колодочек, так как только они были найдены в скрепленном состоянии с колтами. Остальные рассмотренные украшения могли быть и рясами, и шейными цепями, или использоваться полифункционально.

Подобная полифункциональность отчетливо видна на примере цепей из рубчатых звеньев. Мы упоминали, что они были найдены в одном из киевских кладов продетыми сквозь дужки колтов. В тверском кладах 1906 г. такая серебряная цепь фланкирована головками драконов, соединенных



Рис. 8. Диадемы с подвесными украшениями Балканского региона: 1 – Банатски Деспотовац (Средне-Банатский округ, Воеводина, Сербия) (по: Lukács 1999. P. 127); 2 – Гърцы (Видинская область, Болгария), Археологический музей, София, Болгария (по: Огледало на времето ... 2016. С. 160)

кольцом (Корзухина 1954. С. 147–148; Жилина 2014а. С. 320, № 170). Таким образом, мы имеем дело с совсем другим украшением, изначально принадлежавшим к совсем иному культурному кругу.

В поисках аналогий и прототипов древнерусскому убору с колтами и рясами логично обратиться к реги-

ону Балкан. Пожалуй, наиболее ранней находкой колта можно считать упомянутое выше декорированное эмальями изделие из Пэкуял луй Соаре, которое может быть отнесено к XI в. (Dumitriu 2001. S. 32, Taf. 2: 10, 81: 2). Ношение в Болгарии в XIII–XIV вв. украшений типа колтов подтверждено как изобразительными материалами (церковь св. Пантелеймона в Бояне, София, Болгария; церковь Пресвятой Богородицы в Дониња Каменица, Колубарский округ, Сербия), так и археологическими находками (Павлова 2007; Atanasova 2016. P. 382–392) (рис. 7: 2–5). Украшения типа колтов и их изображения в Сербии также нельзя назвать ранними, они относятся в основном к XIV–XV вв. (Špehar 2016. P. 4; Stefanović 2016. P. 7). Интересно, что в Болгарии были найдены тисненые бляшки-колодочки, по форме близкие к колодочкам, носившимся на Руси в серебряных рясах. Однако они были применены здесь для декорации головных венчиков (Георгиева 1956. С. 31) (рис. 7: 1).

В памятниках XIII–XV вв. Карпато-Балканского региона известны и разнообразные диадемы, украшенные подвесными цепочками. Среди них встречаются экземпляры, выполненные в едином стиле и носившиеся в комплекте с подвесными изделиями, в том числе весьма напоминающими древнерусские рясы с колоколовидным верхом. Комплекты из диадем и подвесок происходят, например, из Брашова (уезд [жудец] Брашов, историческая область Цара Бырсей, Румыния) и Банатски Деспотовац (Средне-Банатский округ, Воеводина, Сербия) (Lukács 1998. P. 151, fig. 5; Lukács 1999. P. 127, 154, fig. 13, 153, 155; Oța 2007. P. 131; Reabțeva 2014. P. 279, fig. 17) (рис. 8: 1). Возможно, для этого периода со временем также будут обнаружены уборы с подвесными украшениями типа колтов.

Для более позднего времени (XVI–XVII вв.) характерны целые комплекты, состоящие из налобной части диадемы (состоит из цепочек и пластинок) и ниспускающихся от нее, выполненных в том же стиле, подвесок. К подвескам крепились украшения, в том числе, типа колтов, но плоских. Подобный серебряный позолоченный комплект, найденный в с. Гърцы (Видинская область, Болгария), хранится в Археологическом музее в г. София, Болгария (инв.

№ 2913)<sup>9</sup> (Огледало на времето... 2016. С. 160–161, № 165). Интересно, что «рясы» крепятся не к дужке «колта», а к специальному колечку рядом с дужкой «колта» (рис. 8: 2). Такие гарнитуры были, по всей видимости, достаточно характерны для убора населения Карпато-Балканского региона (сходная диадема-ряса, но без колтов, известна из клада Ковой (уезд [жудец] Долж, Румыния) (Dumitriu 2001. S. 117–118, Taf. 24; Reabțeva 2014. P. 269, fig. 7). Одним из центров изготовления таких вещей являлась болгарская Чипровская ювелирная школа XVI–XVII вв. (Чипровцы, Монтанская область, Северо-Западная Болгария) (Сотиров 1984. С. 5–25, № 90; Сотиров 2001. С. 152–153, № 147, таб. XXV: 85).

Таким образом, мы можем констатировать факт, что под влиянием византийской традиции и на Руси, и в Карпато-Балканском регионе сформировались своеобразные уборы с подвесными украшениями типа колтов. Археологический материал Балканского региона пока не дает нам прямых прототипов для древнерусского комплекта «колты-рясы». В древнерусской традиции колты практически выходят из употребления после татарского нашествия. В Карпато-Балканском регионе как раз в XIII–XIV вв. налаживается свое производство подобных изделий. По всей видимости, в XIII–XVI вв. здесь формируется и тип диадемы-прочельника, изготовлявшейся в комплекте с металлическими подвесными украшениями, аналогичными по функции древнерусским рясам. К этим подвескам крепились, в том числе, и украшения, сходные по форме с колтами.

Ситуация со сложением древнерусских ювелирных уборов полностью аналогична той, которую исследователи прослеживают и в истории древнерусской архитектуры. По мнению О. М. Иоаннисяна, к концу XI в. «теснейшая связь с византийской традицией продолжает существовать, но это приводит не к появлению еще одного варианта провинциально-византийской архитектуры, а, наоборот – к созданию на основе византийских традиций уже собственного архитектурного языка» (Иоаннисян 2014. С. 178). В это же время на Руси под византийским влиянием формируются и своеобразные ювелирные уборы.

<sup>9</sup> Приношу глубокую благодарность болгарским исследовательницам Стеле Дончевой и Мариане Петровой за консультации и помощь с литературой.

## БИБЛИОГРАФИЯ

- Бочаров Г. Н.* Русские сюжетно-орнаментальные изделия с перегородчатой эмалью // Средневековое искусство. Русь. Грузия. Г. В. Алибегашвили (ред.). М.: Наука, 1978. С. 237–249.
- Буланкина Е. В.* Каталог // Старая Рязань. Клад 2005 года. А. В. Чернецов (отв. ред.). СПб.: Нестор-История, 2014. С. 18–21.
- Георгиева С.* Общности на накитите у славянските народи // Славяни. 12 (1). [София] 1956. С. 31–34.
- Гущин А. С.* Памятники художественного ремесла Древней Руси X–XIII вв. Л.: Гос. соц.-эк. изд-во, 1936.
- Даль В.* Толковый словарь живого великорусского языка в четырех томах. Т. 3. М.: Олма-Пресс, 2001.
- Даркевич В. П.* К истории торговых связей Древней Руси // Краткие сообщения Института археологии. 138. 1974. С. 93–103.
- Даркевич В. П., Монгайт А. Л.* Старорязанские клады 1967 г. // Советская археология. 2. 1972. С. 206–212.
- Даркевич В. П., Фролов В. П.* Старорязанский клад 1966 г. // Советская археология. 2. 1978. С. 342–352.
- Жилина Н. В.* Рясна (с коническим верхом) // Новгород и Новгородская земля: история и археология. Вып. 8. В. Л. Янин (ред.). Новгород: НГОМЗ, 1994. С. 182–187.
- Жилина Н. В.* Русский ювелирный убор // Родина: российский исторический журнал. 11–12. 2001. С. 160–165.
- Жилина Н. В.* Древнерусские клады IX–XIII вв. Классификация, стилистика и хронология украшений. М.: Либроком, 2014а.
- Жилина Н. В.* Реконструкция ювелирного убора клада 2005 г. из Старой Рязани: заметки по хронологии и стилистике украшений старорязанского клада 2005 года // Старая Рязань. Клад 2005 года. А. В. Чернецов (отв. ред.). СПб.: Нестор-История, 2014б. С. 80–95.
- Иванченко Л. Т.* Прикрас из раскопок літописного Воздвигля // Археологія і давня історія України. Матеріали та дослідження археологічного музею ІА НАН України. Вип. 3 (16). С. А. Скорий (гл. ред.). Київ: Стародавній світ, 2015. С. 77–81.
- Иоаннисян О. М.* К вопросу о периодизации начального этапа древнерусского зодчества. Эпоха становления: от Десятиной церкви до Михайловского Златоверхого собора // В созвездии Льва. Сборник статей по древнерусскому искусству в честь Л. И. Лифшица. А. Л. Баталов и др. (ред.). М.: Гос. ин-т искусствознания, 2014. С. 142–179.
- Кондаков Н. П.* Русские клады: исследования древностей великокняжеского периода. СПб.: тип. Глав. управ. уделов, 1896.
- Корзухина Г. Ф.* Русские клады IX–XIII вв. М.; Л.: Изд-во АН СССР, 1954.
- Макарова Т. И.* Перегородчатые эмали Древней Руси. М.: Наука, 1975.
- Монгайт А. Л.* Топография Старой Рязани // Краткие сообщения Института истории материальной культуры. 44. 1952. С. 104–115.
- Монгайт А. Л.* Старая Рязань. Материалы и исследования по археологии древнерусского города. Т. 4. Н. Н. Воронин (ред.). Материалы и исследования по археологии СССР 49. М.: Изд-во АН СССР, 1955.
- Новаковская-Бухман С.* Клады Древней Руси в собрании Русского музея. СПб.: Palace Editions, 2015.
- Новиков Н.* Древняя российская вивлиофика, содержащая в себе собрание древностей российских, до истории, географии и генеалогии российской касающихся. Ч. 5. М.: Университетская тип., 1788.
- Отчет Императорской археологической комиссии за 1911 г. А. А. Бобринский (изд.). СПб.: тип. Глав. управ. уделов, 1914.
- Огледало на времето: женската красота през вековете. Национален Археологически Музей. Каталог 2. Н. Иванова (ред.). София: Национален Археологически Институт с Музей – БАН, 2016.
- Павлова В.* Съкровищата на средновековна България. Каталог на изложба. Варна: Регионален исторически музей, 2007.
- Пастернак И. Я.* Старий Галич. Археологічно-історичні досліді у 1850–1943 рр. Краків; Львів: Українське видавництво, 1944.
- Пискова Г. О.* Скарби стародавнього Ізяслава // Археологія. 61. 1988. С. 16–35.
- Пискова Г. О.* Скарби із городища Шепетівки // Якубовський В. Скарби Болохівської землі. Кам'янець-Подільський: Медобори, 2003. С. 112–126.
- Прищета Б. А., Нікольниченко Ю. М.* Літописний Дрогобуж в період Київської Русі. Рівне: Державне ред.-вид. підприємство, 1995.
- Рыбаков Б. А.* Язычество Древней Руси. М.: Наука, 1987.
- Рябцева С. С.* Древнерусский ювелирный убор. Основные тенденции формирования. СПб.: Нестор-История, 2005.
- Седова М. В.* Ювелирные изделия Древнего Новгорода (X–XV вв.). М.: Наука, 1981.
- Сокровища ойкумены. Перед нашествиєм. История мировой культуры. А. Журавлев (гл. ред.). М.: Бук Хаус, 2005.
- Сотиров И.* Чипровска златарска школа. София: Jusautor, 1984.
- Сотиров И.* Чипровска златарска школа. Средата на XVI – началото на XVIII век. Съкровищата на България 2. София: Археологически Институт с Музей – БАН, 2001.
- Срезневский И. И.* Словарь древнерусского языка. Репринтное издание. Т. 3. Ч. 1: Р–С. М.: Книга, 1989.
- Фасмер М.* Этимологический словарь русского языка. О. Н. Трубачев (пер., доп.). Т. 3: Муза–Сят. М.: Прогресс, 1971.
- Фетисова О. А.* К проблеме происхождения древнерусских колтов, декорированных перегородчатými эмальями // Славяно-русское ювелирное дело и его истоки. Материалы Международной научной конференции, посвященной 100-летию со дня рождения Г. Ф. Корзухиной, Санкт-Петербург, 10–16 апреля 2006 г. А. А. Пескова, О. А. Щеглова, А. Е. Мусин (ред.-сост.). СПб.: Нестор-История, 2010. С. 306–316.
- Якубовський В. І.* Давньоруський скарб з с. Городище Хмельницької області // Археологія. 16. 1975. С. 87–104.
- Якубовський В.* Скарби Болохівської землі. Кам'янець-Подільський: Медобори, 2003.
- Atanasova K.* The headdress of three female ktetors portraits from Donja Kamenica // Ниш и Византија. Сборник Радова 14. Симпозиум, Ниш 3–5. јун 2015. М. Ракоција (уред.). Ниш: Нишки културни центар, 2016. P. 382–392.
- Dumitriu L.* Der mittelalterliche Schmuck des unteren Donaugebietes im 11–15. Jahrhundert. București: Muzeul Național de Istorie a României, 2001.
- Ginalski J.* Para srebrnych ozdób kobiecego nakrycia głowy, tzw. kołtów, z gorodiska „Horodyszczce” w Trepczy, gmina Sanok, stanowisko 2 // Acta Arhaeologica Carpathica. 36. 2001. S. 133–148.
- Haduch A.* O polskim odpowiedniku nazwy kołt // Acta Arhaeologica Carpathica. 36. 2001. S. 149–152.
- Lukács A.* Tezaurul de la Sterza-Cârțișoara (jud. Sibiu) // Studii și Cercetări de Istorie Veche și Arheologie. 49 (2). 1998. P. 145–156.
- Lukács A.* Țara Făgărașului în evul Mediu. Secolele XIII–XVI. București: Editura Enciclopedica, 1999.
- Oța S.* Plăcuțe de diademă de pe teritoriul României (secolele XII–XV) // Studii și Cercetări de Istorie Veche și Arheologie. 58 (1–2). 2007. P. 117–156.
- Reabjeva S.* Piese de podoabă și vestimentație din Moldova și Țara Românească în contextul relațiilor cultural-istorice (secolele XIV–XVIII). Brăila: Istros, 2014.

*Stefanovič B.* Serbian medieval painting as a source for the crescent earrings // 23 International Congress of Byzantine studies. Free Communications «Fashion in Transition: From Byzantium to the Byzantine Commonwealth». Belgrade, 23–27 August 2016. P.7. [http://byz2016.rs/TematskeSednice/cetvrtak/TSFC\\_9\\_Fashion%20in%20Transition.pdf](http://byz2016.rs/TematskeSednice/cetvrtak/TSFC_9_Fashion%20in%20Transition.pdf) (accessed 05/09/2016).

Špehar P. Archaeological finds of late medieval crescent earrings in Serbia // 23 International Congress of Byzantine studies. Free Communications «Fashion in Transition: From Byzantium to the Byzantine Commonwealth». Belgrade, 23–27 August 2016. P.4 [http://byz2016.rs/TematskeSednice/cetvrtak/TSFC\\_9\\_Fashion%20in%20Transition.pdf](http://byz2016.rs/TematskeSednice/cetvrtak/TSFC_9_Fashion%20in%20Transition.pdf) (accessed 05/09/2016).



## «ДОМ КУПЕЧЕСКОЙ ГИЛЬДИИ» (ГИЛЬДИЯ СВЯТОГО ДУХА) В ВЫБОРГЕ: К ВОПРОСУ О ЛОКАЛИЗАЦИИ

В СРЕДНЕВЕКОВОМ ВЫБОРГЕ, получившем городские привилегии в 1403 г., наряду с ратушей был и второй центр общественной жизни, а именно – гильдия, в которой собирались примкнувшие к ее братству горожане, представлявшие определен-

ную профессиональную или социальную группу. Вероятно, гильдия была открыта для находившихся в городе иностранных купцов, где они могли встречаться со своими выборгскими компаньонами. Горожане собирались здесь для обсуждения общих

дел, там публично зачитывались решения ратуши и т. д.

Гильдия упоминается в Счетных книгах XVI в. без какого-либо особого наименования. Сохранилось известие, что в 1485 г. четыре бургомистра и ратуша заключили соглашение со школьным наставником Якобом Бодебеком об учреждении недельной ярмарки гильдии Святого Духа (Ruuth 1982. S. 172, 202; Korpela 2004. S. 257). Неизвестно, была ли эта гильдия единственной в городе. Сам факт составления во время ярмарки документа об основании гильдии, который подписали все четыре бургомистра от имени гильдии и городской ратуши, указывает на то, какое место эта корпорация занимала в городской жизни того времени.

Однако вопрос месторасположения здания гильдии долгое



Рис. 1. План г. Выборг, фиксирующий городскую планировку конца 1630-х гг. до начала регулярной застройки с обозначением мест раскопок и средневековых построек. Раскопы: 1–2 – раскоп и шурфы у Ратушной башни, 1998–1999 гг.; 3 – раскоп на Городской стене, 2000 г.; 4–5 – раскопы на перекрестке улиц Сторожевой Башни и Титова, 2000–2001 гг.; 6 – раскоп у дома № 8 по улице Выборгской, 2004, 2006, 2011, 2012 гг.; 7–9 – раскопки Кафедрального собора, 2011–2012 гг.; 10 – раскопки на улице Краснофлотская, 2007 г.; 11 – раскопки на улице Южный вал, 2003 г. Средневековые постройки: 1 – Веряпортти (известна также как башня Кехяпортти, Ренгаспортти, Ринкипортти и Торипортти [Рыночная]); 2 – башня Катанпяяпортти (Катанпяяпортти, Катанпяя торни); 3 – башня Хааконинпорттинторни; 4 – ворота Уусипортти; 5 – ворота Пампаланторни; 6 – ворота Мунккиторни; 7 – башня Раатиторни; 8 – башня св. Андреаса; 9 – башня Кескипортти (Кунинкаанпортти); 10 – башня Карьяпортти; 11 – ворота Лакамундинторни; 12 – башня Весипортти (Весипорттинторни); 13 – Круглая башня; 14 – Кафедральный собор и колокольня; 15 – собор францисканцев; 16 – собор доминиканцев; 17 – Ратуша (по: Gardberg, Welin 1996. S. 17; графическая обработка Л. А. Саксы)



Рис. 2. Карта 1640 г. План регулярной застройки Выборга Андерса Стренга. Королевский архив, Стокгольм, Швеция (по: Neuvonen 2008. S.147)

время оставался дискуссионным. Финские исследователи связывают с ней сохранившийся до наших дней каменный «средневековый» дом по адресу улица Выборгская (Luostarinkatu), дом № 10, который народная традиция называет «церковью» – ведь гильдии часто называли церквями, и в них совершались общественные богослужения (Ruuth 1906. S. 755; Ruuth 1982. S. 172, 202; Neuvonen 1994. S. 141; Neuvonen 2008. S. 146; Gardberg, Welin 1996. S. 24; Неувонен, Пеюхья, Мустонен 2006. С. 64, 70).

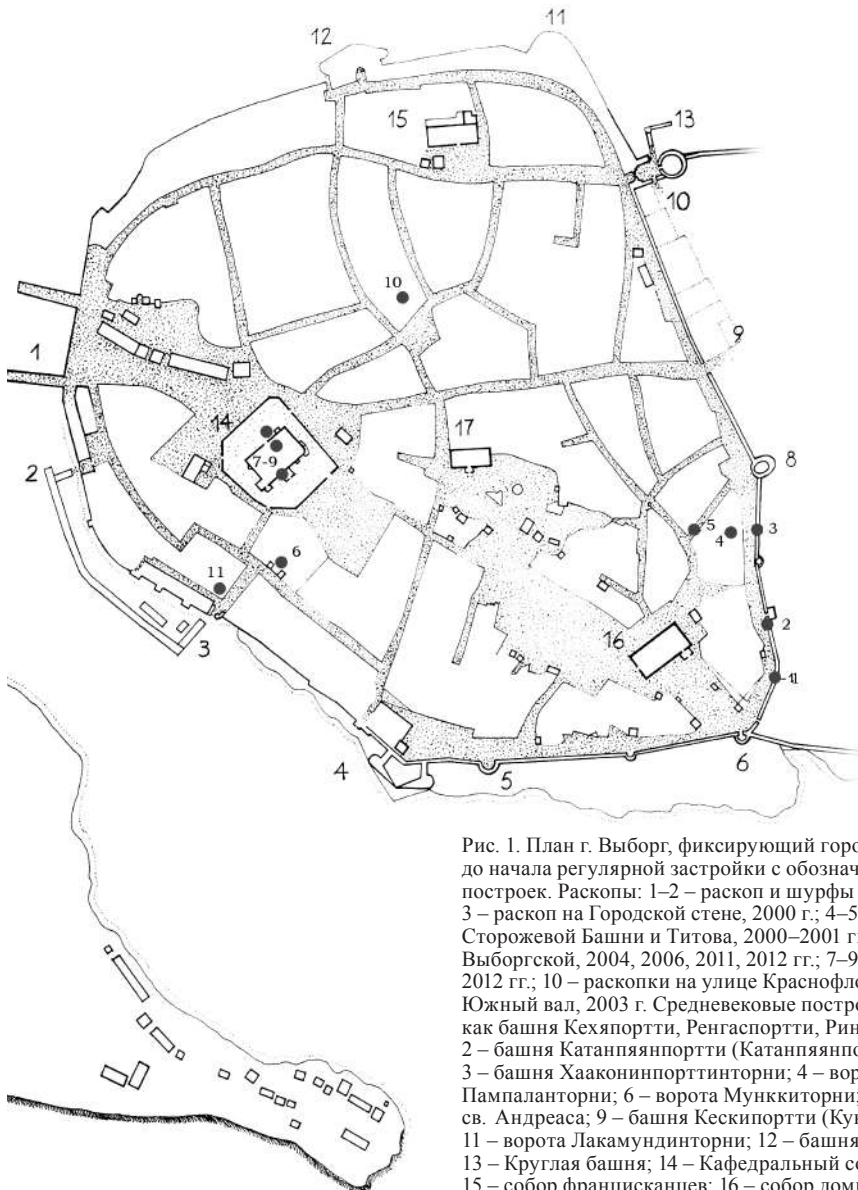
Мы же склонялись к тому, чтобы считать «домом гильдии» соседнее здание под номером 8. Оно стоит под углом к улице в соответствии со старой, еще дорегулярной планировкой города, существовавшей до 1640-х гг. (рис. 1). Однако на карте 1640 г. с нанесенной уже новой регулярной планировкой улиц осталась эта старая, теперь уже «косая» улица, ведущая к собору доминиканского монастыря, на которой и стоят два рассматриваемых дома (рис. 2). В свете археологических исследований последних лет на этом участке выявилось, что здание по улице Выборгской, дом № 8, считающееся древнейшей каменной постройкой в городе, было

построено в первой половине XVII в. К этому времени объединившееся в гильдию купеческое братство уже перестало существовать в связи с Реформацией, в ходе которой гильдии и подобные объединения закрылись и были запрещены. В 1567 г. короне были переданы последние ценности гильдии – ее оловянная посуда. Поэтому ни один из отмеченных домов не может соотноситься с «домом купеческой гильдии». Но как быть тогда с фактом существования этого братства в Выборге и устойчивой традицией, относящей резиденцию гильдии с этими постройками? Не помогут ли в решении этого вопроса археологические исследования?

Раскопки по адресу улица Выборгская (Luostarinkatu), дом № 8, непосредственно у каменного «средневекового» дома, который мы связываем с «домом купеческой гильдии», в 120 м к югу от руин кафедрального собора были проведены Выборгской археологической экспедицией ИИМК РАН в 2004, 2006, 2011 и 2012 гг.<sup>1</sup> (рис. 1, 3) (Сакса 2015. С. 256–271; Saksa 2016. P. 237–252). На исследуемом участке в толще достигавшего 3,5 м культурного слоя выявлено от восьми-девяти (2006, 2011, 2012 гг.) до двенадцати горизонтов (2004 г.), содержащих остатки строительной деятельности. В целом исследовано 310 кв. м территории к юго-востоку (2004, 2006 гг.) и к югу (2011, 2012 гг.) от дома. Несовпадение количества горизонтов объясняется тем, что строительная деятельность в Средневековье и в Новое время на территории прилегающих друг к другу раскопов не была равномерной, а также тем, что в этой части города подстилающая скала имеет значительные перепады высот. Исследованный участок отмечен также одним важным обстоятельством, имеющим отношение к его строительной истории. На первом этапе его освоения и застройки эта территория являлась составной

<sup>1</sup> Работы 2004 и 2006 гг. финансировались фондом содействия изучению карельской культуры (Йюенсуу, Финляндия), в 2011 и 2012 гг. – ОАО «Газпром Нефть».

частью средневекового квартала, ограниченного с западной стороны улицей, отмеченной на ранних картах, а с восточной – склоном холма. Однако после постройки каменного дома во второй четверти – первой половине XVII в. она становится частью его дворовой территории. С южной стороны по краю раскопа с этим двором соседствует участок соседнего дома № 10 по Выборгской улице. Эта открытая между двумя соседними старинными домами территория дает возможность исследовать динамику развития конкретного внутриквартального межевого участка, сохранявшегося вплоть до Второй мировой войны (квартал 26, участок 80) (Neuvonen 1994. S. 117, 126, 127; Neuvonen 2008. S. 146).

До начала работ имелись все основания полагать, что раскопками будут открыты наиболее ранние городские слои. Ведь известно, что Выборг получил городские привилегии в 1403 г. Культурный слой в раскопе оказался действительно насыщенным горизонтами деревянной застройки. На самом дне раскопа 2004 г. был расчищен вытесанный из дерева и покрытый толстой широкой доской водосточный желоб. Вся эта конструкция была обернута берестой. Она датируется 1420-ми гг. Из образца почвы, взятого на границе культурного слоя и материковой глины, было выделено около двух десятков семян гречихи, которые датируются рубежом XIII–XIV вв. Следовательно, где-то неподалеку должно было находиться поселение этого времени. Здесь следует добавить, что в процессе раскопок в городе, которые открыли горизонты деревянной застройки не ранее 1410-х–1420-х гг., неоднократно возникало ощущение, что более древние слои находятся неподалеку. Это ощущение было вызвано тем, что даже в самых нижних горизонтах были найдены бревна из более древних построек, вторично использованные в новом строительстве.

Во время раскопок был найден ответ на вопрос, почему этот участок в самом центре средневекового города был освоен так поздно. Дело в том, что он располагался в малопригодной для проживания низине, сформированной западным склоном центральной городской возвышенности и подъемом скалы, зафиксированным в западной части раскопа 2004 г., северной части раскопа 2006 г. и в расположенном к югу от них раскопе 2012 г. Во второй четверти –



Рис. 3. Место раскопок у дома № 8 по улице Выборгская (на снимке слева), г. Выборг. Вид с юга.  
Фото автора

середине XV в. низина заполняется толстым, до 40 см, слоем темно-коричневой земли с примесью древесной щепы и навоза (в западной части) и угля (в восточной). На этом слое на глубине 9,96–10,46 м по Балтийской системе (БС) и были поставлены первые небольшие постройки, остатки которых вскрыты при раскопках в горизонтах 10 2004 г., 7 2006 г., 9 и 10 2011 г. и 8 2012 года<sup>2</sup> (рис. 4). Центральная часть участка в этом уровне занята выступом скалы, по двум сторонам которой – западной и восточной – располагались основания построек. В горизонте 7 2006 г. на этом уровне был расчищен участок улицы длиной 2,5 и шириной 1,7 м, проходившей от южного края выступа скалы в направлении ССЗ–ЮЮВ и продолжавшейся к юго-востоку в горизонте 8 2012 г. Остатков построек вдоль улицы не выявлено. На этом уровне разница между горизонтом построек и поверхностью скалы составляла 0,5–0,6 м. Находившиеся с юго-западной стороны выступа скалы в раскопах 2011 и 2012 гг. постройки побывали в пожаре; доски их полов сильно обгорели. Плахи улицы и строения под склоном центрального холма не пострадали, однако и на этой территории восточнее выступа скалы в культурном слое наблюдается большая примесь золы и углей. Двенадцать серебряных монет из этих нижних горизонтов уверенно датируют их временем между 1430-ми и 1470-ми гг. Отчетливые следы воздействия огня позволяют со-

<sup>2</sup> Отмеченные горизонты представляют единый, общий для всей исследованной в эти годы застройки строительный горизонт. Различия в их нумерации происходят из-за неровности первоначальной поверхности и мощности культурного слоя в различных частях участка и интенсивности строительной деятельности на них.



Рис. 4. Раскопки у дома № 8 по улице Выборгская, г. Выборг, 2011 г. Нижний горизонт (9–10). Вид с северо-востока. Фото автора



Рис. 5. Раскопки у дома № 8 по улице Выборгская, г. Выборг, 2011 г. Горизонт 8. Вид с востока-северо-востока. Фото автора

отнести верхнюю границу рассмотренного уровня построек с разрушительным пожаром 1477 г. В материалах самого большого раскопа 2011 г. старшими монетами коллекции из 63 экз. являются пфенниги, чеканенные тартускими (дерптскими) епископами, рижскими архиепископами и магистрами Ливонского ордена в период 1424–1479 гг.<sup>3</sup> Они все происходят из нижнего горизонта 10.

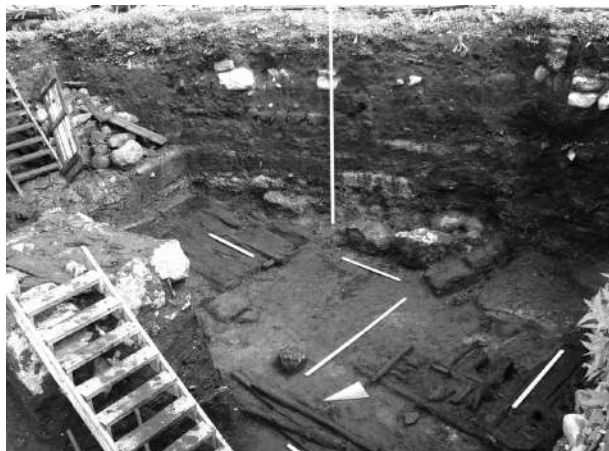
На следующем строительном этапе в горизонтах 9 2004 г., 6 2006 г., 8 2011 г. и 7 2012 г. (10,23–10,63 м) ситуация с планировкой территории и застройкой участка меняется. В раскопе 2004 г. на краю восточной части участка под склоном центрального городского холма устраивается водоотводный желоб. Он состоял из толстой доски между двумя закрепленными в земле бревнами и проходил через всю восточную часть раскопа 2004 г. в направлении север–юг. Между этой дренажной системой и подъемом скалы в центральной части объединенного раскопа зафиксированы остатки срубных сооружений. В юго-западной части раскопа 2011 г. (и всего исследованного участка) открыто бревенчатое основание двухкамерной большой постройки (рис. 5). В юго-восточной части раскопа 2006 г. над мостовой предыдущего горизонта и в том же направлении расчищены остатки деревянной уличной мостовой длиной 2,7 м и шириной 1,3 метра. Она продолжается в уровне горизонта 7 2012 года. Вдоль западной стенки раскопа 2006 г. в направлении север–юг были уложены в ряд три бревна, на поверхности которых

был сделан желоб. Их общая длина составляла 8,5 м. Западнее, в северной части раскопа 2011 г. расчищен частокол из бревен толщиной около 10 см, верхняя поверхность которых сильно обгорела.

В этот период в местном денежном обращении сохраняются ливонские монеты (4 экз.). Они найдены в восточной части участка в раскопе 2004 г. и позволяют датировать этот слой 1470/1495–1535 гг. Культурный слой в этом уровне представлен темной землей, в которой мало древесной щепы и практически нет керамики. Из находок упомянем бронзовый игольник, берестяную коробочку, детский лук из можжевельника, деревянный полоз, детский башмачок и детали края обуви, три осколка пушечного ядра, три грузила от сетей и девять поплавков из сосновой коры.

В расположенном выше горизонте (горизонты 8 2004 г., 5 2006 г., 6, 7 2011 г. и 6 2012 г.) (10,55–10,73 м) находится уже значительно больше элементов городской застройки. Тут же открыт третий ярус улицы из тонких бревен, проходившей в направлении ССЗ–ЮЮВ по западному краю выступа скалы между раскопами 2004 и 2006 гг. к краю скалы в северной части раскопа. Ее открытая длина 7 м, ширина 2 м. Дренажный желоб предыдущего горизонта 9 на этом этапе уже перекрыт половиной длинного бревна. Между ним и улицей всю восточную часть раскопа занимает нижняя часть большой постройки. Ее северная и южная части уходят в стенки раскопа (ширина 6 м). Восточное нижнее бревно постройки было положено вдоль дренажной системы, а запад-

<sup>3</sup> Благодарю Т. Бергу, Т. Талвио и В. Седых за определение монет из нумизматической коллекции раскопок 2004, 2006, 2011 и 2012 гг. у средневекового дома по улице Выборгская, дом № 8, г. Выборг.



Рис. 6. Совмещенный план раскопок у дома № 8 по улице Выборгская, г. Выборг, горизонт 8 2004 г. и горизонт 5 2006 г. Чертеж Л. А. Саксы



Рис. 7. Раскопки у дома № 8 по улице Выборгская, г. Выборг, 2011 г. Горизонт 6. Вид с юго-юго-востока. Фото автора

ное – по границе уступа скалы. Расстояние между ними составляло 4,5–4,7 метра. От постройки сохранились также поперечные бревна-лаги, часть досок пола и обгоревшие камни в северо-восточном углу. По краю западной части раскопа 2006 г. расчищено длинное бревно с желобом. Оно своим северным концом уходит в стенку раскопа. Его видимая в раскопе длина 5,5 м и оно, возможно, служило основанием деревянного забора. Рядом с ним выявлены остатки нижней части бревенчатой постройки с длиной стены 2,4 метра. Еще одна большая постройка выявлена в южной части участка в раскопе 2011 г. Она состояла из двух ориентированных по сторонам света частей, разделенных поперечным бревном. В ее северной части расчищены обгоревшие доски пола. В юго-западном углу южной половины этого сооружения расчищен развал камней, вероятно, от печи. Участок еще делится выходом скалы на две части, однако, к примеру, разница между уличной мостовой (10,52–10,76 м) с западной стороны скалы и основанием большой постройки восточнее скалы (10,50–10,60 м) и поверхностью скалы в ее верхней точке (10,86 м) составляет 10–36 сантиметров (рис. 6).

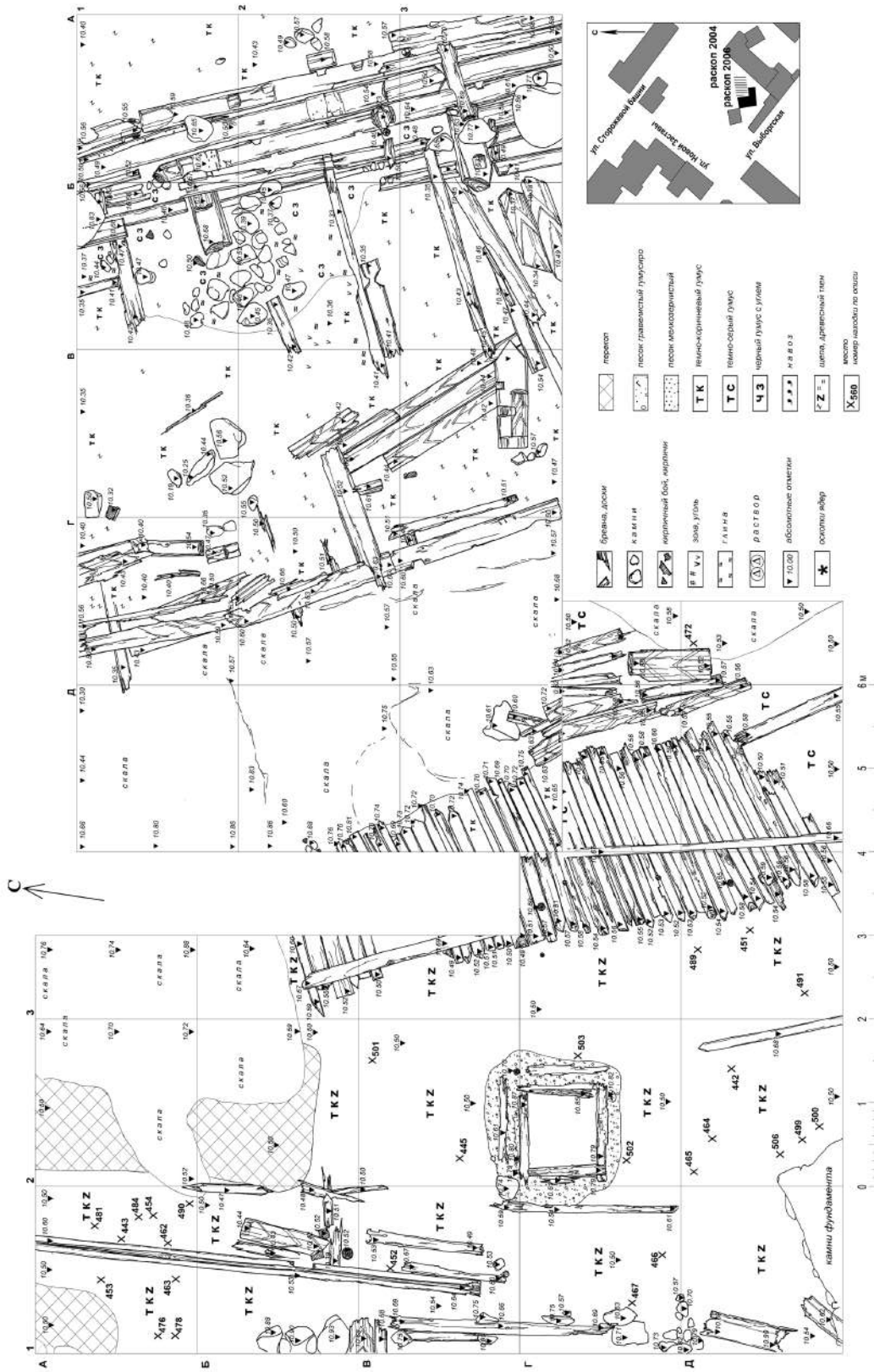
Новым для этого участка является постройка на рубеже XV–XVI вв. или в начале XVI в. большого жилого бревенчатого дома с печью, часть основания которого была открыта раскопками в юго-западном углу раскопа 2011 г. и всего исследованного участка в уровне горизонта 6 (рис. 7). В раскопе открыта только его северо-восточная часть. Он неоднократно перестраивался и просуществовал на этом месте вплоть до взятия Выборга войсками Петра I в 1710 г. С постройкой этого дома окончательно оформляется один из центров жилого и хозяйственного пространства (средневековый межевой участок) в этом кварта-

ле города. С запада он ограничивался улицей, с востока – склоном центральной городской возвышенности, с юга – соседним домом, северный край которого открыт в раскопе 2012 г. и который предшествовал еще одному сохранившемуся каменному «средневековому дому» по адресу улица Выборгская, дом № 10. С северной стороны этот участок, по всей видимости, ограничивался аналогичной прилегающей к соседнему дому хозяйственной территорией. Между этим домом и бревенчатым основанием большой постройки в южной части раскопа выявлена каменная мостовая. К югу от дома, между ним и срубом колодца выявилось бревенчатое квадратное основание печи с глиняным заполнением внутри, а по всей центральной и северной части раскопа – остатки деревянных сооружений, вкопанные в землю две бочки и сваи из тонких стесанных по бокам бревен.

Также и в раскопе 2012 г. в южной части исследованного участка в этом уровне находились остатки бревенчатых построек. Основания всех открытых в этом горизонте построек поставлены на поверхности плотного слоя земли с большим содержанием щепы. Этот слой наглядно выражен в уровне горизонта 7 2004 и 2011 гг., поскольку именно в этих частях раскопа происходила наиболее интенсивная строительная деятельность, в результате которой накапливалось значительное количество древесной щепы.

Культурный слой в этом уровне представлен темной и темно-коричневой землей с древесной щепой, в которой найдена керамика, части кроя обуви, обрывки веревок, гвозди, обломки металлических изделий, а также грузила и поплавки от сетей. Из отдельных находок отметим украшенную бронзовым наконечником костяную рукоять ножа, нож железный, пять грузил от рыболовной сети, четыре поплавка из сосновой коры, свинцовую plombу, медную булавку и осколок мортирной бомбы 1710 г.

К середине XVI в. культурный слой поднялся до уровня поверхности скалы и перекрыл ее, создав единое пространство застройки – основу будущего межевого участка. Расположенные выше горизонты деревянной застройки фиксируют уже сложившийся город XVI – начала XVIII в. На уровне горизонтов 6 2004 г. и 4 2006 г. через центральную часть раскопанного к тому времени участка в том же направлении, что и ярусы, расположенные ниже, через весь раскоп (6 м) проходит уличная мостовая из тонких бревен шириной до 5 м. От этой мостовой к колодцу, расположенному в трех метрах западнее, вел бре-



Рис. 8. Совмещенный план раскопок у дома № 8 по улице Выборгская, г. Выборг, горизонт 6 2004 г. и горизонт 4 2006 г. Чертеж Л. А. Саксы



Рис. 9. Раскопки у дома № 8 по улице Выборгская, г. Выборг, 2011 г. Горизонт 5, уровень 3. Вид с северо-востока.  
Фото автора

венчатый помост размерами 3,8 на 2,8 м. Улица продолжалась и на уровне горизонта 5 2012 г., где она сохранилась хуже и уходит в южную стенку раскопа (рис. 8).

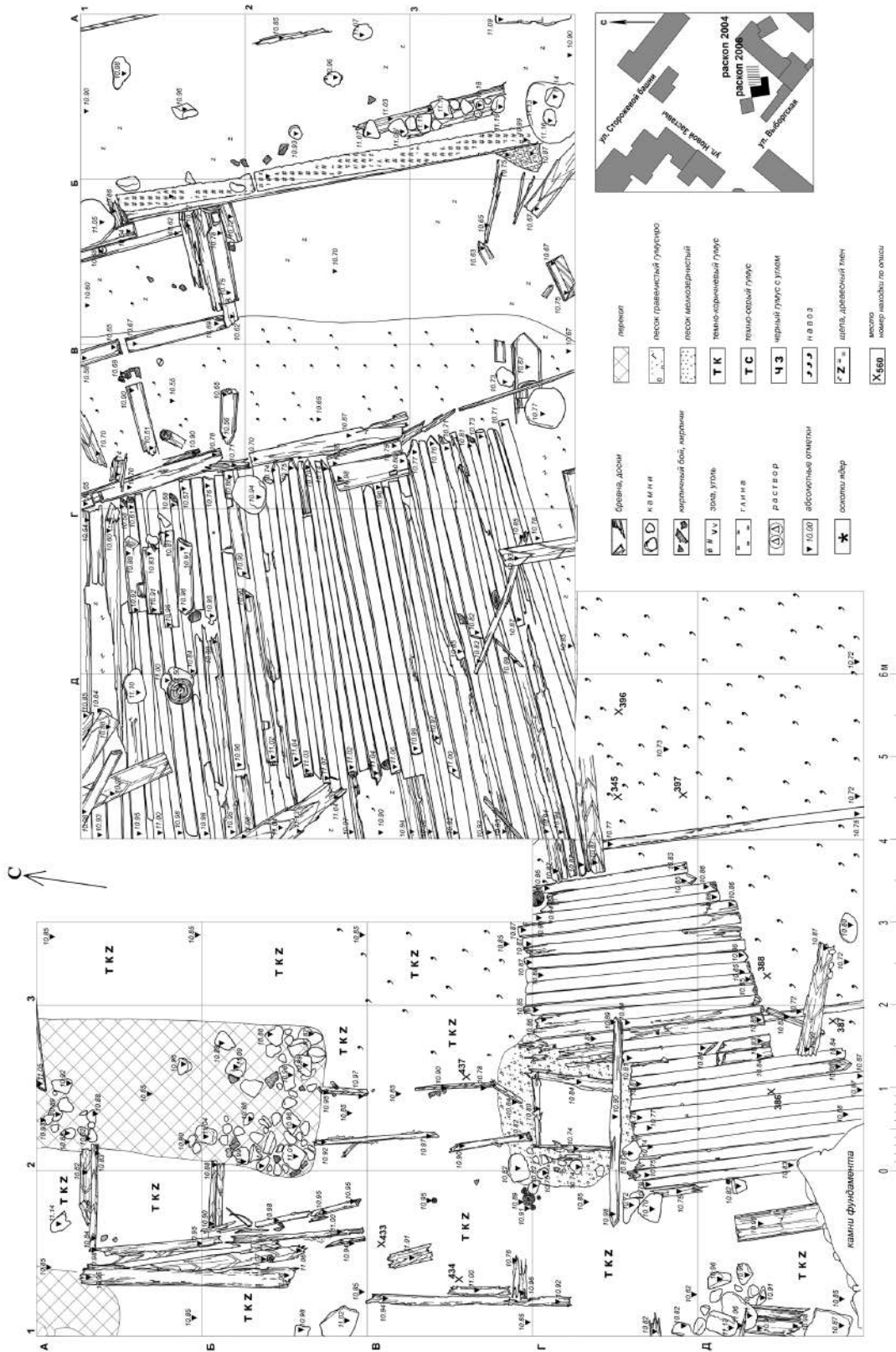
В раскопе 2011 г. на всей его площади в горизонте 5 в этот период истории застройки исследуемого участка зафиксирована интенсивная строительная деятельность как по перестройке примыкающих с восточной стороны к жилому дому в его юго-западном углу хозяйственных построек, так и расположенных от него южнее деревянных сооружений. От одного из этих сооружений сохранилось лишь основание печи с глиняным заполнением. В его нижней части (горизонт 5, уровень 3 [5/3]) к дому с восточной стороны примыкало небольшое «крыльцо» с полом из досок. К нему с восточной стороны подходило основание большой постройки, по-видимому, хозяйственной из двух разделенных поперечным бревном частей, южный край которой скрыт в стенке раскопа, а на северном конце сохранились две широкие доски пола (рис. 9). На следующем выше уровне 5/2 крыльцо перекрывается бревнами основания еще одной хозяйственной постройки, располагавшейся между двухчастной постройкой уровня 5/3, существовавшей и на уровне 5/2, и жилым домом. В центральной и северной части раскопа наряду с основанием печи и срубом колодца зафиксированы остатки срубных конструкций и мостовых из бревен различного диаметра. Уровень 1 горизонта 5 (5/1) отражает очередные изменения в застройке участка, наиболее существенными из которых были очередная перестройка двух построек хозяйственного назначения к востоку от дома, выразившаяся в их объединении и расширении. Между этой большой постройкой и домом



Рис. 10. Раскопки у дома № 8 по улице Выборгская, г. Выборг, 2011 г. Горизонт 5 уровень 2. Вид с юго-юго-востока.  
Фото автора

была проложена дорожка из пяти плотно сложенных бревен шириной 0,9 метра (рис. 10). Севернее дома расчищено квадратное бревенчатое основание печи с глиняным заполнением внутри и остатки связанной с ней бревенчатой конструкции, часть которой скрыта в западной стенке раскопа. У расположенного севернее в центральной части раскопа 2011 г. колодца, с его западной стороны расчищена примыкающая к срубам колодца мостовая из камней и одного жернова. Как эта каменная мостовая, так и загнутые на поверхность слоя в этом горизонте листы бересты, которыми был обложен снаружи сруб, позволяют предположить, что колодец был установлен в это время и им пользовались, начиная со времени появления именно этого уровня застройки 5/1. На то, что этот уровень был в то время дневной поверхностью, указывает и открытая в северо-западном углу раскопа бревенчатая уличная мостовая из двух уровней шириной 1,3 метра (рис. 10). Ее значительная часть скрыта в западной стенке раскопа. Имеются основания считать ее одной из основных средневековых магистралей, ведущей от крепостного моста (и торгового?) к доминиканскому монастырю (рис. 1: 1, 16). Улица ориентирована строго по линии север-юг и уходит под каменный «дом купеческой гильдии», построенный позднее, который является старейшим жилым домом в Выборге и датируется временем до середины XVII в.

В западной части раскопа 2012 г. у границы с раскопом 2011 г. в горизонте 5 расчищен нижний ряд камней фундамента северной стены, видимо, жилой постройки соседнего участка, большая часть которого уходит в южную стенку раскопа, а также остатки различных деревянных конструкций. Интенсивность строительной деятельности на про-





Рис. 11. Торговые пломбы (2–8) и счетный жетон (1) из раскопок у дома № 8 по улице Выборгская, г. Выборг. Раскопки 2011 г. Фото И. Самоварова

тяжении всего XVI в. вызвана, несомненно, экономическими потребностями и возможностями владельцев данного межевого участка. Ко второй половине века (горизонт 5 2011 и 2012 гг.) этот участок был полностью освоен, и его планировка демонстрирует оптимальное на то время использование всей площади. Это также время расцвета материальной культуры и торговых связей, отраженного в многочисленных находках разнообразных импортных вещей, а также замков, торговых пломб, счетных жетонов, в том числе из Англии XVI в., книжных застежек, так называемых «фруктовых» ножей с рукоятями из ценных пород дерева с фигурными бронзовыми завершениями и в нумизматическом материале (рис. 11, 12). В целом, в слоях XVI в. найдено 22 серебряные и медные монеты, относящиеся к 1521–1598 гг.

Среди найденных монет представлены чекан королей Швеции Густава I Ваза (3 экз., 1521–1523 гг.), Эрика XIV (2 экз., 1560–1568 гг.), Юхана III (14 экз., 1568–1592 гг.) и Сигизмунда (1 экз., 1592–1598 гг.). Интересно, что в раскопе 2012 г. в этом уровне найдены и две российские монеты: деньга Ивана IV княжеского периода 1533–1547 гг. и монета достоинством 1 копейка, чеканенная в Москве при Федоре Иоанновиче (1584–1598 гг.). Найдены также две монеты, чеканенные архиепископом и магистром Ливонского ордена: шиллинг Ливонского ордена, выпущенный в Ревеле в 1494–1534 гг., и пфенниг Рижского архиепископства второй половины XV в.

К этому времени улица была перенесена на западную границу участка. По ее правой стороне находились исследованные в рассмотренных горизонтах жилой дом и другие постройки. Переносится также и колодец на три метра к востоку в пределы новой жилой и хозяйственной зоны. От улицы к колодцу вела мостовая из камней с плоской поверхностью. На месте широкой улицы (горизонт 6 раскопа 2004 г.) строится большая конюшня площадью около 20 кв. м (горизонты 5 2004 г. и 3 2006 г.), южный край которой открыт в уровне горизонта 4 2012 г. (рис. 13). Ко времени постройки конюшни двухкамерное помещение, фундамент которого был открыт в горизонте 5 у южной стенки раскопа 2012 г., уже существовало (рис. 14, 15).

Конюшня, как и другие расположенные на участке деревянные постройки (горизонт 5 2004 г. и 3 2006 г.), сгорела в тотальном пожаре, соотносимом с пожаром 1594 г. или 1627/1628 гг., уничтожившим весь город. Видимо, после этого пожара и был по-

строен на участке каменный дом с вымощенным камнем двором (рис. 16).

После пожара некоторое время участок пустовал, и впоследствии на нем уже не было такой плотной деревянной застройки. После постройки на нем каменного дома в первой четверти XVII в. прилегающая к нему территория была занята вымощенным камнем двором и колодцем. Хозяйственные постройки располагались в отдалении. Из них хорошо сохранился хлев, сгоревший при осаде города войсками Петра I в июне 1710 г.

Материальная культура жителей этой части прилегающего к городской церкви квартала претерпела к рубежу XVI–XVII вв. значительные изменения. В ней уже не было места таким элитным вещам как книжные застежки и ножи с рукоятями из сандалового дерева, украшенными фигурными бронзовыми наконечниками, выделяющим Выборг даже среди известных исторических городов побережья Балтики. Из монет встречаются только шведские, большей частью медные. Все это характеризует обычную бытовую культуру средневековых горожан. Выборг в этом свете представляется типичным позднесредневековым западноевропейским городом, в быту жителей которого присутствовало большое количество импортных вещей. Ремесло представлено различными инструментами, используемыми при обработке металла, кожи и дерева. Развито кожевенное производство, что отражено в находках простых поршней, типичных и для городов Северо-Запада России, а также туфлей и башмаков, соответствующих европейской моде того времени. В быту широко использовались изделия из бересты – от лаптей и разнообразных туесов до ножен ножей и даже поясов.

По-прежнему в экономике горожан значительное место занимает рыбная ловля. Свидетельствами этого являются не только многочисленные находки грузил и поплавков от сетей, но и блесен и крючков, а также инструментов для вязания сетей. Можно говорить не только о промышленной ловле рыбы, но и о распространенном среди горожан увлечении. В находках изделий из шерсти и ткани, ткацких грузиков и пряслиц, различных металлических игл, часть которых снабжена шариками на концах, и многочисленных наперстков отражается домашнее производство и рукоделие.

Керамика представлена сосудами и тарелками разных видов, а также кухонными горшками. Много импортной посуды из красноглиняной керамики, та-



Рис. 12. Книжные застежки (1–7) из раскопок у дома № 8 по улице Выборгская, г. Выборг. Раскопки 2011 г. Фото И. Самоварова



релки из которой были украшены цветной поливой и различными рисунками. Такие можно найти во всех городах примыкавшей к Балтийскому морю части Европы. Также были распространены так называемые грапены (триподы) – сосуды шарообразной формы на трех ножках с длинной ручкой. К импортной посуде относится и так называемая немецкая (рейнская) «каменная» керамика, отличающаяся своим качеством и внешним видом с рельефным орнаментом по поверхности. Представлены и деревянные наборные тарелки, детали которых можно увидеть в экспозициях всех музеев примыкающих к Балтийскому морю городов. Выделяются вестервальдские сосуды – серого цвета с кобальтовой глазурью и рельефным орнаментом. С течением времени тарелки и миски с синей глазурью становятся в городе очень популярными. Эта поздняя посуда относится уже ко времени существования на исследованном участке каменного дома, когда эта зона превращается в дворовую территорию.

Очевидно, с жителями этого нового дома связаны многочисленные находки фрагментов курительных так называемых «голландских» трубок, значительная часть которых снабжена клеймами мастеров. Известно, что первая партия табака в Выборг прибыла в 1630-е гг. С новым жилым домом связаны и достаточно многочисленные находки различных по цвету, рисунку и форме печных изразцов, а также черепицы, входных дверей, досок и петель от них, крупных ключей от замков, деталей мебели, оконных рам, их свинцовой оплетки и оконного стекла.

Представленное нами развитие межевого участка у «дома купеческой гильдии» со всеми изменениями в его застройке важно для понимания ранней истории всего города как в плане развития домостроительства и организации городского пространства, так и быта, материальной культуры и внешних связей жителей Выборга. Все эти перемены наглядно отражаются в материалах открытых здесь в процессе исследований культурных напластований. Из письменных источников известно, что в XVI в. наступает расцвет Выборга как полноправной части городской цивилизации Балтийского региона и активного участника торговых связей городов побережья Балтийского моря.

Поэтому закономерно, что в средневековом Выборге, получившем городские привилегии в 1403 г., наряду с городской ратушей существовала купеческая гильдия. Вполне естественно предполагать, что находились они в центральной части



Рис. 14. Раскопки у дома № 8 по улице Выборгская, г. Выборг, 2012 г. Горизонты 5, 6. Вид с запада.  
Фото автора

города. И если ратуша располагалась на вершине центральной городской возвышенности (Kaupri, Miltšik 1993. S. 12–13, 125–126) (рис. 1, 2), то гильдия должна была находиться в западной части города, под склоном возвышенности, ближе к гавани.

Наши раскопки 2004–2012 гг. во дворе дома № 8 на ул. Выборгская свидетельствуют об особой культуре местных жителей. Застройка оказывается насыщенной различными постройками жилого и хозяйственного назначения. Культурный слой характеризуется большим количеством престижных предметов материальной культуры. К ним относятся торговые пломбы, счетные жетоны, книжные застежки и кожаный переплет, большое количество средневековых монет (106 экз.), дорогие предметы быта (ножи, посуда, обувь), значительное количество замков. При раскопках также открыты основания домов, одно из которых – каменный фундамент двухкамерного большого дома в слое первой половины XVI в. – можно соотнести именно с «домом купеческой гильдии» времени ее расцвета (рис. 14, 15). То обстоятельство, что камни фундамента установлены на мощные подкладочные бревна, и что постройка состоит из двух помещений, имея длину северной стены не менее 8 м, выделяет ее из ряда остальных бревенчатых сооружений исследованного участка. Тем самым, открытый вопрос о месте нахождения дома купеческой гильдии и времени его существования на данном участке получил свое разрешение. Сохранившееся в городе народное предание оказалось имеющим под собой основу. Гильдия находилась именно на



Рис. 15. Раскопки у дома № 8 по улице Выборгская, г. Выборг 2012 г. Горизонт 7. Вид с запада–северо-запада.  
Фото автора



Рис. 16. Раскопки у дома № 8 по улице Выборгская, г. Выборг, 2011 г. Горизонт 4. Вид с юго-востока.  
Фото автора

этом участке, между двумя древнейшими каменными домами Выборга, сохранившимися до наших дней и приписываемыми ей городскими легендами. Остается открытым вопрос с интерпретацией существовавшего на протяжении всего XVI и начала XVII в. дома с каменной печью в юго-восточном углу раскопа 2011 г. Он своей западной стороной выходил на улицу, ведущую от площади перед крепостным мостом к порту, доминиканскому собору и Монашьями воротам (Мунккиторни, рис. 1: 6, 16) – одну из главных внутригородских магистралей средневекового Выборга, проходившую вдоль морской стороны крепостных стен. По всей видимости, это была большая жилая отапливаемая постройка, одна из тех, которые стояли до этапа регулярной планировки в 1640-е гг. по главным четырем улицам средневекового города, разделявшим его на 4 квартала. Вторая из этих улиц, восточная, также отходила от площади перед крепостным мо-

стом и далее шла мимо францисканского монастыря к Скотопрогонной воротной башне (Карьяпортти, рис. 1: 10, 15), переходя в Карельскую дорогу. Третья – центральная – улица совпадает с современной Крепостной улицей. Она, вместе с поперечной S-образной, ведущей с юго-запада на юго-восток и совпадающей с современной улицей Водной заставы, формировала типичные для средневекового европейского города 4 квартала (Kauppi, Miltšik 1993. S. 12–13, 126) (рис. 1).

С XVII в. этот участок уже становится дворовой территорией одного из этих домов, а в настоящее время, после того как во Вторую мировую войну стоящие на этом и соседних участках дома сгорели, представляет собой пустырь с отдельно стоящим домом № 8 по улице Выборгская. Это обстоятельство позволяет археологически изучить всю территорию сложившегося здесь в Средневековье межевого участка.

#### БИБЛИОГРАФИЯ

- Heuvonen P., Peuhya T., Mустонен T. Выборг. Архитектурный путеводитель. Выборг: СН, 2006.
- Сакса А. И. Средневековый Выборг как восточное продолжение городской цивилизации побережья Балтики // Города и веси Средневековой Руси. Археология, история, культура. К 60-летию Н. А. Макарова. П. Г. Гайдуков (ред.-сост). М.; Вологда: Древности Севера, 2015. С. 256–271.
- Gardberg C. J., Welin P. O. Viipuri – kivistä rakennettu kaupunki. Jyväskylä: Otava, 1996.
- Kauppi U.-R., Miltšik M. Viipuri. Vanhan Suomen pääkaupunki. Suomalaisen Kirjallisuuden Seuran Toimituksia 593. Rauma: West Point, 1993.
- Korpela J. Viipurin linnaläänin synty. Viipurin läänin historia 2. Jyväskylä: Gummerus Kirjapaino Oy, 2004.
- Neuvonen P. Viipurin historiallinen keskusta. Rakennuserinnön nykytila. Suomen Historiallinen Seura. Jyväskylä: Gummerus Kirjapaino Oy, 1994.

- Neuvonen P. Viipuri. Rakennuserinnön seitsemän vuosisataa. Suomalaisen Kirjallisuuden Seuran Toimituksia 1156. Hämeenlinna: Kariston Kirjapaino Oy, 2008.
- Ruuth J. W. Viborgs stadt historia. Vol. 1. Helsingfors: Helsingfors centraltryckeri och bokbinderi sktiebolar, 1906.
- Ruuth J. W. Viipurin kaupungin historia. I osa: vuoteen 1617. Uuudistaneet R. Rosén, E. Kuujo, G. Kerkkonen, A.-V. Koskivirta, V. Nissilä, V. A. Tjulenev. Lappeenranta: Torkkelin Säätiö, Etelä-Saimaan Kustannus Oy, 1982.
- Saksa A. I. The early stages of the history of Vyborg (the results of archaeological research 1998–2012) // New sites, new methods: New sites, new methods: proceedings of the Finnish-Russian archaeological symposium, Helsinki, 19–21 November, 2014. P. Uino, K. Nordqvist (eds). Iskos 21. Helsinki: Finnish antiquarian society, 2016. P. 237–252.

## РЕЛИКВИИ ИЗ РАСКОПОК ИЛЬИНСКОГО ДЕВИЧЬЕГО МОНАСТЫРЯ В ПСКОВЕ В 2008 г.

АРХЕОЛОГИЧЕСКИЕ ИССЛЕДОВАНИЯ на псковском Завеличье, интенсивность которых заметно возросла в первые десятилетия XXI в., добавили немало информации для формирования новых взглядов на историю развития и сложения городской территории Пскова. Важнейшие результаты работ частично введены в научный оборот, однако в большей степени это касается проблематики становления и развития того или иного городского района, неожиданных археологических подробностей в дополнение к сообщениям нарративных источников, новых открытий в области средневековых градобразующих памятников. При этом отдельные яркие находки, происходящие из раскопок северной части Завеличья, остались «в тени». Эту ситуацию авторы и попытаются отчасти скомпенсировать предлагаемой публикацией.

Среди важных результатов охранных археологических раскопок начала XXI в. в северной прибрежной части Завеличья во Пскове – исследование остатков монастыря Ильи Сухого и открытие на той же территории более древнего сакрального объекта конца I тыс. н. э., представленного каменным изваянием и окружающим его комплексом многочисленных находок – предположительных «даров», «подношений». Предположительно, на Ольгинских раскопах 2008 г. (рис. 1) удалось проследить историю участка, сакральная функция которого оставалась актуальной на протяжении десяти столетий, хотя и претерпела радикальные изменения – от языческого культового комплекса до православного монастыря.

\*\*\*

Особое внимание среди находок, происходящих с территории монастыря, привлекает миниатюрная каменная резная икона, почти наверняка принадлежавшая к числу особо чтимых реликвий. Изображение на иконке представляет одну из распространенных версий «Воскресения Христова» – сюжет «Жены-мироносицы у Гроба Господня». Иконка хранится сегодня в Псковском государственном историко-архитектурном и художественном музее-заповеднике (далее – ПГОИАХМЗ).

Каменные иконки с этим сюжетом, в том числе и происходящие из археологического контекста, рассматривались исследователями неоднократно. Максимально полные для своего времени своды созданы Т. В. Николаевой (Николаева 1960; Николаева 1968; Николаева 1983). Глубокий анализ этой категории находок приводится в работах Л. А. Беляева (Беляев 1999; Беляев 2000; Беляев 2002; Беляев 2003;



Рис. 1. План расположения археологических раскопок в г. Пскове с обозначением местоположения Ольгинских раскопок в северной части Завеличья: 1 – Свято-Иоанновский собор; 2, 3 – Ольгинские раскопы 2008 г.: 2 – место находки каменного изваяния, 3 – остатки построек Ильинского монастыря, обнаруженные при раскопках; 4 – Ольгинские раскопы 2006 г.; 5 – Кром; 6 – Довмонтов город; 7 – Мирожский Спасо-Преображенский монастырь. Составители – Б. Н. Харлашов, Р. Г. Подгорная



Рис. 2. Резная каменная икона из раскопок Ильинского монастыря (Ольгинский V раскоп), ПГОИАХМЗ, № кол. оп. 305. 3D-сканирование М. А. Васильева и Р. Г. Подгорной

Беляев 2009). Специальные исследования посвятили этим находкам В. Г. Пуцко (Пуцко 1995; Пуцко 1998) и А. В. Рындина (Рындина 1968; Рындина 1978; Рындина 1994).

Основная цель, преследуемая авторами в настоящей публикации – введение новой редкой находки в научный оборот. В предлагаемой статье мы постараемся максимально полно представить археологический контекст находки и возможные основания для датировки предмета. Нам представляется также, что особенности изображения позволяют привести здесь некоторые иконографические наблюдения. На данном этапе мы осознанно воздержимся от рассмотрения вопроса возможного происхождения иконки. Для обращения к этому вопросу необходимо принять во внимание серию новых находок из Пскова (раскопки начала XXI в.), к сожалению, на сегодняшний день только частично представленных в публикациях.

\* \* \*

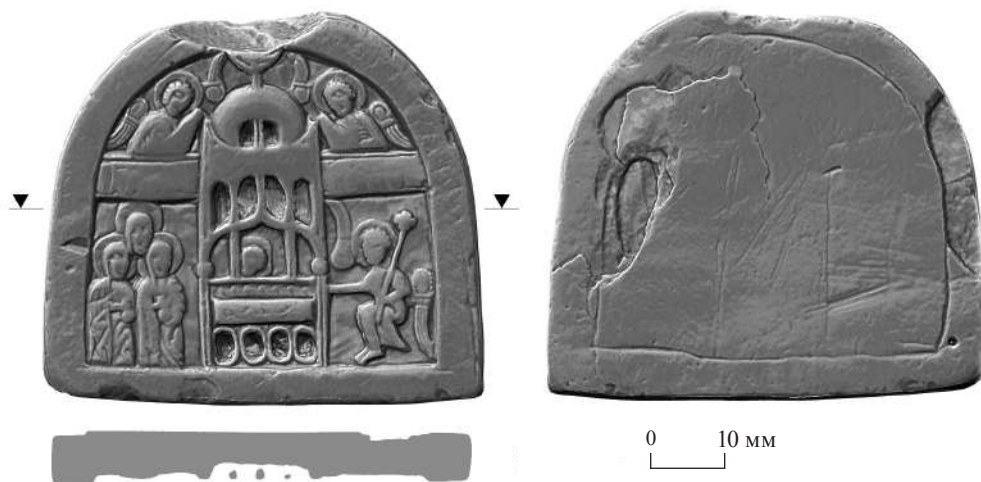
Иконка из псковского Ильинского монастыря выполнена из светло-серого глинистого сланца<sup>1</sup>. Размеры изделия – 51,66×57,95 мм. Лицевая поверхность изделия очень сильно стерта. На оборотной стороне иконы сохранилась незаконченная разметка рамки (рис. 2). На начальном этапе образец мог быть снабжен ушком, ныне утраченным.

Версия подачи сюжета на иконке из псковского Ильинского монастыря, по нашему мнению, компилятивна. На изображении присутствуют одновре-

менно и реалии Евангелия от Марка – три мироносицы и восседающий внутри гробницы ангел (Мк. 16: 1–5, ср.: «По прошествии субботы Мария Магдалина и Мария Иаковлева и Саломия купили ароматы, чтобы идти помазать Его. И весьма рано, в первый день недели, приходят ко гробу, при восходе солнца, и говорят между собою: кто отвалит нам камень от двери гроба? И, взглянув, видят, что камень отвален; а он был весьма велик. И, войдя во гроб, увидели юношу, сидящего на правой стороне, облеченного в белую одежду; и ужаснулись»), и Евангелия от Луки – два ангела в верхней части иконы и преклонение св. Петра (Лк. 24: 4, 12, ср.: «Когда же недоумевали они о сем, вдруг предстали перед ними два мужа в одеждах блистающих... Но Петр, встав, побежал ко гробу и, наклонившись, увидел только пелены лежащие, и пошел назад, дивясь сам в себе происшедшему»).

Композиция разделена на 4 части. По горизонтали – орнаментальным поясом, возможно, изображавшим каменные своды гробницы. В пользу этого предположения могут свидетельствовать дугообразные элементы стертого орнамента – изображение камней перекрытия или же «небес» (в этом случае элементы орнамента могут быть истолкованы как изображения облаков). По вертикали композиция разделена изображением четырехъярусной кувуклии.

Жены-мироносицы изображены в левом нижнем углу иконы. Центральная фигура значительно пре-

<sup>1</sup> Консультация профессора Псковского государственного университета, доктора географических наук О. М. Татарникова.



восходит в размерах остальные (возможно, это изображение Богоматери)<sup>2</sup>. В руках двух женских фигур на переднем плане отчетливо различаются колбообразные сосуды. При размещении изображения жен-мироносиц резчик, возможно, допустил ошибку в разметке, что привело к нарушению пропорций нимба центральной фигуры.

В правом нижнем углу – изображение восседающего ангела. Правой рукой ангел указывает на Гроб Господень, в согнутой левой удерживает длинный скипетр (мерило?) с крестовидным навершием. Крыла изображены в развороте в 180 градусов. В верхних правом и левом углах изображены погрудно два ангела. Крыла у обоих развернуты на 180 градусов. Отчетливо прорисованы перевязи на крылах всех троих ангелов.

Наибольший интерес представляет собой центральная фигура изображения, где представлены Гроб Господень и кувуклия. Гроб Господень изображен в виде орнаментированного прямоугольника, на котором размещены четыре ажурных овалотверстия – трансены самого Гроба. Сверху его перекрывает складчатая полоска (пелены, на которые указывает сидящий ангел?). Над пеленами изображена тонкая ровная полоска – возможно резчик пытался таким образом обозначить внутренний объем Гроба, но не справился с перспективой. В пользу этого предположения свидетельствует расположение над этой полоской (задней стенкой Гроба) головы св. ап. Петра, опознаваемого, в частности, по форме прически и бороды (Евсеева 1998. С. 60, кат. № 12). Стесненный размерами иконки, резчик решил проблему весьма остроумным способом – заслонил фигуру апостола помещенным на передний план Гробом Господним. Подобный прием известен в северорусской традиции (Николаева 1983. Таб. 18: 3–5), однако на указанных иконках изображение более условно и не несет признаков, прямо соотносимых с традицией изображения св. ап. Петра. Выше головы св. ап. Петра изображен свод пещеры, поддерживаемый двумя колоннами.

Над Гробом возвышается кувуклия, изображенная в виде двухъярусной купольной башни. Первый ярус имеет четыре проема с разделяющими их тремя колоннами, второй – два проема и одну колонну. Колонны вырезаны трехмерными, что придает объемность всему изображению. Купол кувуклии полу-

сферический, не выступающий над основанием, над ним – нечитаемое сколотое изображение в круге.

В целом фигуры непропорциональны и в достаточной степени примитивизированы, что входит в некоторое противоречие с искусностью работы и изобретательностью резчика, работавшего, судя по всему, без предварительного эскиза и довольно смело компоновавшего изображения.

Полные аналогии данному образку нам неизвестны. Он обладает определенными чертами, сближающими изображение с некоторыми известными каменными иконками. Кувуклия на псковской иконке имеет черты сходства с изображениями на иконках из ГИМ: шиферной (Николаева 1983. С. 20, 50, кат. № 13, таб. 2: 10), датируемой автором свода XIII в., и каменной (без указания породы камня) (Николаева 1983. С. 80, кат. № 130, таб. 24: 7), по мнению автора свода – XIV в. Компоновка и набор персонажей также обладает сходством с уже упоминавшейся каменной иконкой из ГИМ (Николаева 1983. С. 80, кат. № 130, таб. 24: 7) при разнице в изображении собственно Гроба Господня, отсутствии изображения св. ап. Петра и замене «мерила» в руке сидящего ангела на свиток. Полностью набор персонажей совпадает с датированной началом XIV в. иконкой из ризницы Троице-Сергиевой лавры (Николаева 1983. С. 80, кат. № 86, таб. 18: 3).

Одной из особенностей изображения является его сходство с произведениями романского искусства. Компоновка группы жен-мироносиц с более высокой фигурой (Богородицей [?] на заднем плане) и особенности изображения ангела в гробнице (поза, разворот крыльев) сходны, например, с их трактовкой на миниатюре из «Книги Евангельских чтений Генриха II» (Нессельштраус 2000. С. 357, рис. 195). Кувуклия же обладает некоторым сходством с изображением в сцене «Поклонение франков Гробу Господню» из «Истории деяний в заморских землях» Гийома Тирского, ок. 1290 г. (Беляев 2003. С. 508, рис. 5: 1). Таким образом, у нас есть некоторые основания, чтобы предполагать достаточно раннюю датировку иконы из Ильинского монастыря, ее тесную связь с романской традицией и даже возвести ее в ранг одной из древнейших реликвий обители.

Однако стоит привести и ряд дополнительных наблюдений. Разворот крыльев сидящего ангела,

<sup>2</sup> Подобная компоновка нетипична для известных нам русских каменных иконок с сюжетом «Гроб Господень», но известна для романского искусства (см. ниже).



Рис. 3. Вислые печати из раскопок Ильинского монастыря (Ольгинский V раскоп): 1, 2 – печать архиепископа новгородского Спиридона; 3 – заготовка печати; 4, 5 – печать Троицкая, ПГОИАХМЗ, №№ кол. оп. 167, 334, 20. Фото Е. М. Калининой

компоновка фигур жен-мироносиц (высокая фигура Богоматери [?] на заднем плане) и акцент на изображении пелен имеет выраженные аналогии в изображениях ряда икон конца XV–XVII вв.<sup>3</sup>, более ранние случаи сочетания подобных приемов на территории Руси нам неизвестны. Своеобразна трактовка внешнего облика св. ап. Петра, разительно отличающаяся от традиционной для каменных образков и близкая канонической иконописной (Евсеева 1998. С. 60, кат. № 12).

Наконец, датирующим признаком для иконы, на наш взгляд, может являться изображение кувуклии. Облик святыни, представленной на иконке, стал присущ ей после реконструкции 1555 г. (Храм Гроба Господня... эл. ресурс; Новый Иерусалим... 2010. С. 29). Нам представляется, что художник имел хорошее представление об этом объекте. Это может свидетельствовать либо о непосредственном наблюдении, либо о наличии в обиходе мастера изображений или моделей кувуклии, известных на Руси XVI–XVII вв. (Беляев 2003. С. 489).

\*\*\*

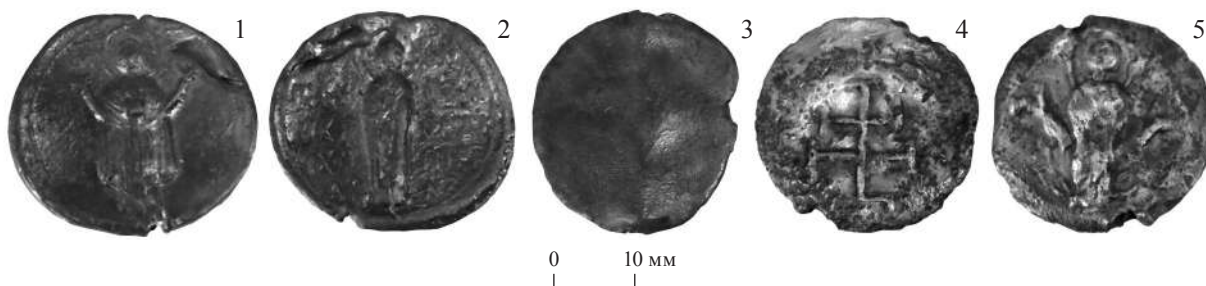
Обратимся к контексту обнаружения находки. Монастырь Ильи Сухого на Завеличье известен по письменным и изобразительным источникам не ранее чем с XVI в. (Лабутина 2011. С. 179). Точное местонахождение монастыря было забыто и вновь установлено лишь в результате раскопок (Салмин, Салмина 2009. С. 58–81). Время возникновения монастыря на рассматриваемом участке не вполне очевидно. Логика развития городского участка не предполагает выделение места для осужденной обители на левом берегу р. Великой в период существования здесь богатого и быстрорастущего посада

(Салмин, Салмина 2010. С. 253–265), т. е. до периода сокращения территории Пскова в XIII в. (Лабутина, Кулакова 2003. С. 66–82).

В керамическом материале, происходящем из отложений непосредственно над материковой скалой, присутствуют немногочисленные фрагменты сосудов, характерных для XII–XIII вв., но горизонт этого времени с достаточной степенью достоверности выделить не удастся. Подавляющее большинство вещевых находок из предматериковых слоев имеет широкие датировки. Фрагменты же керамических сосудов, происходящие из горизонта, соотносимого со временем возникновения и начального функционирования ранней группы каменных построек монастыря, датируются по псковским керамическим шкалам XIII–XIV вв. и XIV – первой половиной XV в.

Наиболее ранняя из немногих хорошо датированных вещей из слоя монастырского периода – это вислая свинцовая печать новгородского архиепископа Спиридона (рис. 3: 1–2), занимавшего кафедру в 1229–1249 гг. и известного своим участием в новгородском посольстве к Ярославу Всеволодовичу в 1241 г. Согласно данным позднесредневековых летописных списков, в 1243 г. архиепископ получил из Ивановского монастыря, расположенного в непосредственной близости к характеризуемой территории, две «вощанницы яко стеклянницы» чудотворного мира на благословение (Новгородская первая летопись... 2010. С. 305).

Обстоятельства обнаружения позволяют датировать выпадение охарактеризованных артефактов в грунт 1615 г., когда на территории Свято-Ильинского девичьего монастыря располагалась

<sup>3</sup> Например, икона «Явление ангела женам-мироносицам у Гроба Господнего» из Успенского собора Кирилло-Белозерского монастыря (1497 г.) (Христианство в искусстве: ... эл. ресурс); «Жены-мироносицы у Гроба Господнего» (из праздничного чина), Псков, первая половина XVI в. (Псковская икона... 1990. Рис. 90).

одна из осадных батарей Густава-Адольфа. Псковская 3-я летопись сообщает, что шведы били из артиллерийских орудий по Варлаамской башне и прилегающему к ней участку стены «из-за Великой реки, от Ильи пророка» (Псковские летописи 2000. С. 279).

Из культурного слоя Ильинского монастыря происходит еще одна высокохудожественная находка, во многом более традиционная. Это резной крест из слоновой (мамонтной?) кости<sup>4</sup> с изображениями избранных святых и праздников (рис. 4). На одной стороне в оглавии креста изображена ветхозаветная Троица, в средокрестии – Распятие с предстоящими. На боковых лопастях и изножии на этой стороне вырезаны сюжеты «праздников»: Рождество Христово, Крещение Господне, Вознесение, Сошествие Святого Духа. На второй стороне средокрестие занимает изображение Богородицы, на двух боковых лопастях символы четырех евангелистов. На верхней лопасти креста – погрудное изображение свт. Николая, на нижней изображены свв. прп. Сергей и Никон. Размеры креста – 34,27×63,62 мм.

Наиболее близкая аналогия – датируемый XVI в. крест из раскопок в Витебске (Левко 2010. С 300, рис. 103: 3). Совпадают композиция, набор сюжетов и сама форма креста, но при этом нельзя не отметить заметно меньшую «тонкость работы» витебского изделия. Высокое качество резьбы псковской находки позволяет предполагать, что этот крест мог происходить из мастерских Московского Кремля или Троице-Сергиевской Лавры.

\* \* \*

Ни одна из охарактеризованных находок не связана своим местонахождением с монастырскими кельями, все они происходят из южной, хозяйственной части монастыря, его «задворок».

Основной состав находок с территории монастыря рисует картину обычной хозяйственной жизни на этом участке. В коллекцию входят ключи, замки, кресала, ножи, большое число пряслиц, гребней и рыболовных принадлежностей, костяные и бронзовые иглы, кочедыки. Несмотря на то, что грунт



Рис. 4. Резной костяной крест с изображениями избранных святых и праздников из раскопок Ильинского монастыря (Ольгинский V раскоп), ПГОИАХМЗ, № кол. оп. 84. 3D-сканирование М. А. Васильева и Р. Г. Подгорной

по своему составу не способствовал сохранению органики, в нем присутствовало большое количество рыбьих костей и чешуи, при этом число костей млекопитающих было значительно меньше ожидаемого. Отметим, что именно это наблюдение в процессе полевых работ наводило на мысли о территории монастыря еще до непосредственного обнаружения жилых построек.

Помимо упоминавшейся печати архиепископа Спиридона, здесь найдена псковская печать Троицкая (XIV в.) и заготовка печати, что может свидетельствовать о включенности территории в хозяйственную и церковную жизнь города (рис. 3: 3–5).

Время появления комплекса монастырских каменных построек и начало активного накопления монастырского «жилого» культурного слоя, как уже отмечалось, можно отнести к рубежу XIII/XIV – началу XIV в., несмотря на наличие немногочисленных более ранних находок. В пятно раскопок попала жилая и хозяйственная часть монастыря. Храмовые же постройки, вероятнее всего, располагались на

<sup>4</sup> Наше заключение основывается на оригинальном рисунке структуры кости, сравнимом с известными образцами, см.: Смит 1984. С. 500–501.



Рис. 5. Нижняя часть каменной кельи, засыпанной развалом рухнувшего свода (Ольгинский V раскоп). Вид с севера. Фото Е. В. Салминой



Рис. 6. Нижняя часть каменной кельи, засыпанной развалом рухнувших каменных и деревянных конструкций (Ольгинский VI раскоп). Вид с востока. Фото Е. В. Салминой

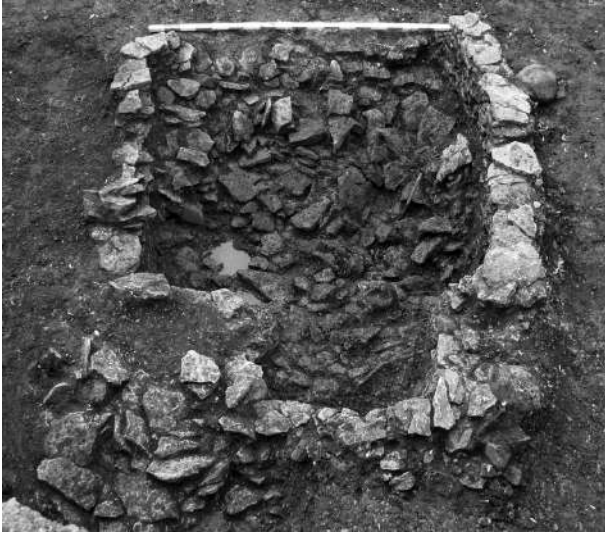

Рис. 7. Нижняя часть каменной кельи, засыпанной развалом рухнувших каменных конструкций (Ольгинский V раскоп). Вид с севера. Фото Е. В. Салминой



Рис. 8. Стена заглубленной в материковые отложения кельи и остатки свода (Ольгинский VI раскоп). Вид с севера. Фото Е. В. Салминой

возвышении к северу от раскопов, и, следовательно, были большей частью разрушены при строительстве ныне существующих жилых домов в первой половине XX в.

Здесь были раскрыты сохранившиеся примерно на 45–55 см в высоту над дневной поверхностью остатки прямоугольных построек, сложенных из местного известняка на глинистом растворе, примерно на метр углубленные в предматериковую глину и скальный материк (рис. 5, 6, 7, 8). Все эти постройки раскрыты первоначально в виде плотного развала известняковых плиток и глинистого раствора. В сущности, развал был представлен несколькими общими массивами, первоначально не разделяющимся на отдельные строения. В верхней половине заполнение построек составлено мелкой известняковой плиткой, частично стоящей на ребре, перемешанной с коричневым грунтом с большим количеством глины, причем объем камней преобладал над объемом грунта. Размеры известняковых плиток в среднем от 12×15×1–1,5 см до 20×20×1,5–2 см, встречаются и плитки размерами до 25×40×2,5 см, но в небольшом количестве, крупные плитки тяготеют в основном к контурам построек. Фактически постройки завалены своими же обвалившимися внутрь стенками, остатками наземной части и внутренней облицовки заглубленной в грунт части, рухнувшими сводчатыми перекрытиями (рис. 5).

Размеры прямоугольных построек до 220×260 см в верхней части и 200×192 см в придонной части.

Постройки ориентированы входом на север, а именно на предполагаемое расположение монастырского храма и кладбища. Сохранившаяся часть стен построек наклонена «внутрь». Стены построек сложены в одну плитку, вперевязку, уложены вплотную к материковым стенам прямоугольного котлована. Толщина стен – 18–30 см. Плитки, из которых сложены стены, практически не подтесаны. Скрепляющим раствором служил тонкий, менее 1 см слой глины, к моменту раскрытия сооружений практически вымытый из швов. В нижней части стена – это материковая известняковая плита, в которой вырублены котлованы. Стенки построек неровные, ступенчатые. «Ступенчатость», возможно, образована вынужденным следованием материалу – естественным сколам скальной плиты.

В постройках в юго-восточном углу раскрыты остатки отопительных устройств. Верхняя часть развалов составлена массивом глины, близким по форме в плане к прямоугольному, размеры 145×110 см. Мощность слоя глины около 40 см, под ним раскрыт развал крупных прокаленных и обожженных булыжных камней (размеры от 20×20×27 см до 45×37×30 см). Печь примыкает к стене, в одной из построек конструктивно связана с ней, прослежены остатки общей обмазки со стенами, что не позволяет предположить обрушения печей сверху. На одной стене зафиксированы следы закопченности. Из массива печей происходят развалы нескольких дугowych кирпичей. Заметим, что дугowych кирпичи облицовки свода одной из печей в этих постройках оформлены сдержанно, без традиционного для Пскова декоративного орнаментального штампа.

В стенах одной из построек на высоте около 66–70 см от пола прослежены отверстия от крепления деревянных конструкций – возможно, полостей-лежанок (рис. 9). В пределах второй постройки раскрыт небольшой настил из тонких жердей и досечек.

В двух постройках фиксируются устройства входа (спуска), оформленные как отдельный приямок. Вход в еще одну из келий – ступени, прорубленные в известняке. Отметим такую интересную деталь, как фиксирующуюся по уплотнению грунта тропинку, «протоптанную» в местном хрупком известняке к входу одной из построек.

Одна из построек выделяется значительно большими размерами в плане, вдвое большей толщиной стен и наличием в ней двух печей (рис. 10). Можно предположить, что это остатки хозяйственного помещения периода преобразования обители в обще-



Рис. 9. Пазы от крепления деревянных полостей-лежанок (?) в стене кельи (Ольгинский V раскоп). Вид с востока. Фото Е. В. Салминой



Рис. 10. Нижняя часть кельи с двумя отопительными устройствами (Ольгинский V раскоп). Вид с северо-востока. Фото Е. В. Салминой

жительную, какой она и числится в позднейших документах.

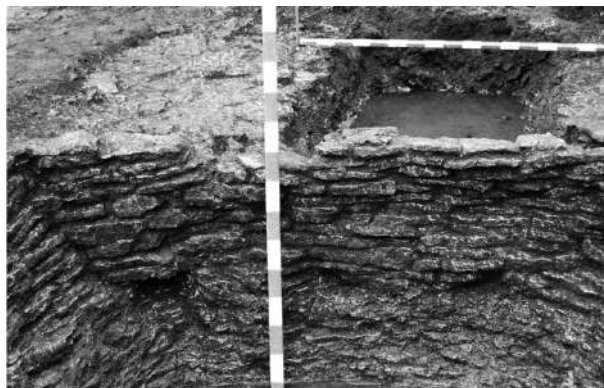
Мы полагаем, что характер и особенности построек позволяет предположить, что они являлись монастырскими кельями осужденных обитателей (общий план построек монастырского периода см. в: Салмин, Салмина 2011. С. 72, рис. 8). Довольно близки им по размерам и взаиморасположению кельи Труворова городища в Изборске (Седов 1976. С. 17–18; Седов 1997. С. 4–16), есть общие черты и с кельями, исследованными при раскопках Мирожского монастыря в Пскове – размеры, взаиморасположение, материал и состав раствора, заглубленность в скальный материк, в одном случае – остатки сводчатого перекрытия (Закурина 1994. С. 81–88).

Обнаружение сооружений, наделенных такими конструктивными особенностями, естественным образом побуждает высказать какие-либо предполо-



1



2



3



4

Рис. 11. Возможные аналогии и версия реконструкции келий монастыря Ильи Сухого в Пскове: 1–2 – монашеские келии в монастырях Керри и Скеллиг-Майкл в Ирландии (Monks Beehive Hut ... эл. ресурс; Skellig Michael... эл. ресурс); 3 – нижние части трех келий Ильинского монастыря у северной границы Ольгинского V раскопа в процессе расчистки, вид с востока; 4 – реконструкция келии Ильинского монастыря в Пскове. Фото Е. В. Салминой, автор реконструкции С. А. Салмин, художник Т. А. Щукина

жения о реконструкции их несохранившейся части. Гипотеза о том, что обнаруженные камеры являются подземными частями подклетов деревянных зданий, было отвергнуто, поскольку тонкие и наклоненные внутри сооружения надземные стенки не могли

быть частью фундамента, способного выдержать на себе тяжесть деревянного прямоугольного сруба второго этажа. Противоречило наличию условного второго жилого этажа и наличие внутри камер отопительных устройств, связанных со стенами общей



Рис. 12. Каменное изваяние (Ольгинский VI раскоп): 1 – фото после извлечения изваяния из ямы; 2 – графический рисунок; 3 – разрез напластований в яме с изваянием. Фото Е. В. Салминой, автор чертежа С. А. Салмин, художник Т. Ф. Прибурова

обмазкой, что исключало вариант проседания печи вглубь нижнего яруса. Точно так же закопченность подземной части стены свидетельствовала о том, что дымовое отверстие печи находилось ниже уровня материковой поверхности, по крайней мере, на 50 см. Неглубокие выемки-ниши в стенах не могли быть опорой для лаг относительно прочного настила пола, и вызывали ассоциации с креплениями нар или полатей. Наконец, попытки объяснения происхождения примерно 6 кубических метров тонких, слабо обработанных известняковых плиток, которыми были забутованы камеры, присутствие в заполнении камер целых «блоков» из стоящих на ребре плиток, привело нас к версии реконструкции купольного перекрытия и к поиску аналогий таким постройкам.

Нельзя исключить того, что в архитектуре наших келий могли найти опосредованные отражения некоторые элементы конструкций пещерных монастырей и подражаний им, которые возникли в эпоху сложения монашеской культуры поздней Античности. Египетские пустынники при разрастании обителей, в условиях нехватки пещер или в местностях с ровной поверхностью (Нитрия, Келлии) воздвигали каменные кельи, перекрытые куполовидной каменной же крышей, прямоугольная часть некоторых из этих келий наполовину находилась под землей. Купола возводились путем укладывания концен-

трических рядов каменных плиток и перекрытия последнего кольца замочным камнем. Купола подобной конструкции широко распространены по всему Средиземноморью (Апулия, Сардиния, Афон) в регионах с горным рельефом и высоким содержанием камня в грунте. Обычно они возникали в зонах распространения пещерных жилищ и, по мнению этнографов, являются имитацией последних (Ренье 2008. С. 57, 59–60). Подобные кельи были распространены даже на крайнем Северо-Западе христианской ойкумены – как бы не казались такие жилища мало совместимыми с климатическими условиями. Этой традиции следовали насельники монастырей святого Ионы и святого Михаила на островах Ирландского моря (Laing 2006. P. 210–222; Power 2013) (рис. 11).

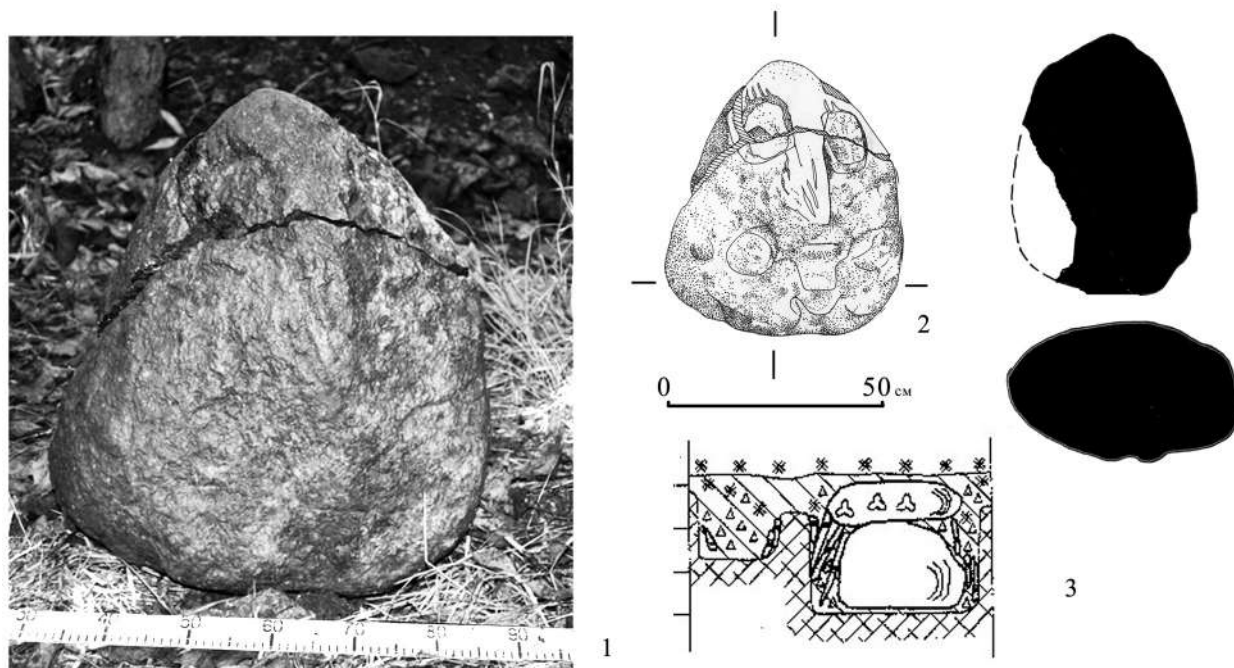
Скорее всего те, кто возводил первые кельи Ильинского монастыря в Пскове, не задумывались и не имели особого представления о реальных кельях «ульеобразного» типа. То, что сооружалось, должно было имитировать не столько сами пещеры, сколько куполообразные жилища отшельников, известные строителям по рассказам и описаниям. Отметим в этой связи тот факт, что постройки Ильинского монастыря отличаются некоторыми конструктивными особенностями, определенными спецификой местных условий. В отличие от большинства купольных построек, сложенных «на сухую», местные строители

используют кладку на тонком слое глины, что необходимо из-за довольно низкого качества местных известняков, отличающихся хрупкостью и неравномерной слоистостью. Отметим также наличие столбовых ям, не слишком явно синхронизирующихся с периодом сооружения келий и, возможно, в какой-то момент поддерживавших навесы над разрушающимся из-за вымывания глины куполом. Важным представляется наличие в развале значительного числа толстых прутьев, лежавших почти параллельно друг другу, – возможно, они входили в кровлю навесов.

\* \* \*

Несмотря на обилие полученной информации, дата возникновения монастыря в этой части Пскова остается спорной. Наиболее ранние находки, которые можно связать с повседневным монастырским бытом, относятся к XIV в. Находка печати архиепископа Спиридона позволяет предполагать, что церковная активность какого-то рода (может быть, существования скита или пустыни [?]) фиксируется здесь уже в первой половине XIII в. и, вероятно, связана с запустением псковского Завеличья в это время.

Объяснение выбора этого места для основания женской обители и длительное сохранение за ней статуса «мольбища о ведре» (до XIX в.) может быть связано с более ранним назначением этой территории. Археологические данные позволили реконструировать этап, предшествующий появлению монастыря. Предматериковые отложения на этом участке сохранили объекты и находки, относящиеся к самому раннему периоду использования территории – следы сакрального комплекса конца I тыс. н. э. (Салмин, Салмина 2016). В одну из материковых ям, вырубленных в известняковой скале геологического основания, оказался помещен гранитный валун, плотно утрамбованный в яме, забутованный по краям известняковыми плитками, поставленными на ребро, и занимающий практически все внутреннее пространство ямы (рис. 12). Он был перекрыт вторым валуном, обожженным, прокаленным и вследствие этого рассыпающимся. На нижнем валуне на одной из сторон камня прослеживается подобие личины. В непосредственной близости от этого объекта были обнаружены более трех десятков осколков лепных керамических сосудов, в том числе – два фрагмента венчиков<sup>5</sup>. Здесь также зафиксирована серия стеклянных бус, бронзовых и серебряных ювелирных изделий, а также каменное тесло, фигурные кремни, литые бронзовые ножны, привеска

из клыка животного семейства собачьих, железные наконечники стрел. Существенная часть находок имеет аналогии в древностях балтийско-финского круга, датируется разными авторами от IX–X до X–XIII вв., единичные находки могут быть отнесены к VI–VII вв. (Салмин, Салмина 2016. Рис. 3, 4, 5).

Нам представляется, что выявленный археологическими исследованиями набор находок, включающий в себя украшения (нередко престижные) и предметы культового круга при отсутствии синхронных находок хозяйственно-бытового материала, может быть соотносим с составом приношений сакрального комплекса, центральную роль в котором могло играть найденное каменное изваяние. Судя по датировке находок, активные культовые действия – во всяком случае, «накопление приношений» – прекратились уже в XI в.

Немногочисленные фрагменты керамических сосудов XI–XIII вв. из верхнего слоя в заполнении ямы, перекрывающего «верхний» валун, косвенно указывают на время помещения камня в яму – закапывание камня, вероятно, знаменовало собой окончательное разрушение святилища. Можно предполагать, что вспышка эсхатологических ожиданий, характерная для ситуации обострения внешней опасности (татарская и «латинская» угрозы середины XIII в.), привела к окончательному уничтожению капища и основанию на его месте женского монастыря.

Культовый центр, возникший в раннесредневековое время на берегу реки Великой, просуществовал, меняя свою направленность, около тысячи лет и был упразднен указом Екатерины II в 1764 г. Однако это место продолжало почитаться в течение всего XIX в. (Лабутина 2011. С. 180). Большой удачей оказалось то, что в случайное пятно застройки, вошедшее в площадь раскопов, попали и капище, и монастырские постройки, что позволило проследить динамику существования этого уникального иеротопического локуса.

\* \* \*

Подводя итоги нашей статьи, мы не можем не признать, что вариативность истолкования информации и ее неизбежная неполнота не позволяют дать однозначных ответов на ряд вопросов, возникающих при знакомстве с материалами, полученными при исследовании Ильинского монастыря. Однако сам памятник настолько интересен, что начало дискуссии, связанной с происходящими с его территории артефактами, представляется необходимым.

<sup>5</sup> Время существования лепной керамики в Пскове – не позднее последней четверти X в.



БИБЛИОГРАФИЯ

- Беляев Л. А.* Об источниках иконографии Гроба Господня в новгородской пластике XIII–XV вв. // *Славяноведение*. 2. 1999. С. 16–19.
- Беляев Л. А.* Гроб Господень и реликвии Святой Земли // *Христианские реликвии в Московском Кремле. Каталог выставки*. А. М. Лидов (ред.-сост.). М.: Радунница, 2000. С. 94–102.
- Беляев Л. А.* Элемент романской иконографии XII в. в древнерусских изображениях Гроба Господня // *Древнерусское искусство. Византия, Русь, Западная Европа: искусство и культура. Сборник, посвященный 100-летию со дня рождения В. Н. Лазарева (1897–1976)*. Л. И. Лифшиц (отв. ред.). СПб.: Дмитрий Буланин, 2002. С. 539–553.
- Беляев Л. А.* Пространство как реликвия: о назначении и символическом значении каменных иконок Гроба Господня // *Восточнохристианские реликвии: сборник статей*. А. М. Лидов (ред.-сост.). М.: Индрик, 2003. С. 482–512.
- Беляев Л. А.* Иконка-путешественница. Русская шиферная иконка XIII–XIV вв. из сакристии базилики в г. Бари (Италия) // *Великий Новгород и Средневековая Русь: сборник статей. К 80-летию акад. В. Л. Янина. Н. А. Макаров (отв. ред.)*. М.: Памятники исторической мысли, 2009. С. 597–606.
- Евсеева Л. М.* Афонская книга образцов XV в.: о методе работы и моделях средневекового художника. М.: Индрик, 1998.
- Закурина Т. Ю.* Новые раскопки в Мирожском монастыре // *Памятники средневековой культуры: открытия и версии. Сборник статей к 75-летию В. Д. Белецкого. А. Н. Кирпичников, О. В. Овсянников (отв. ред.)*. СПб.: Арт-Contact, 1994. С. 81–88.
- Лабутина И. К.* Историческая топография Пскова в XIV–XV вв. М.: Наука, 2011.
- Лабутина И. К., Кулакова М. И.* Псков в XIII веке (археологические наблюдения по динамике расселения и строительства) // *Русь в XIII веке: древности темного времени. Сборник статей*. Н. А. Макаров, А. В. Чернецов (отв. ред.). М.: Наука, 2003. С. 66–82.
- Левко О. Н.* Витебск. Древнейшие города Беларуси. Минск: Беларуская навука, 2010.
- Нессельштраус Ц. Г.* Искусство раннего Средневековья. СПб.: Азбука, 2000.
- Николаева Т. В.* Произведения мелкой пластики XIII–XVI веков в собрании Загорского музея: каталог. Загорск: Б. и., 1960.
- Николаева Т. В.* Древнерусская мелкая пластика XI–XVI вв.: альбом. М.: Советский художник, 1968.
- Николаева Т. В.* Древнерусская мелкая пластика из камня. XI–XV вв. Свод археологических источников Е1-60. М.: Наука, 1983.
- Новый Иерусалим: альбом-антология. Б. и. (ред.). М.: Феория, 2010.
- Новгородская первая летопись: Берлинский список. А. В. Майоров (изд.). СПб.: Скрипториум, 2010.
- Псковская икона XIII–XVI веков: альбом. И. С. Родникова (сост.), Т. С. Гейченко (ред.). Л.: Аврора, 1990.
- Псковские летописи. Полное собрание русских летописей 5: 2. М.: Языки русской культуры, 2000.
- Пуцко В. Г.* Сюжеты новгородских каменных икон // *Церковная археология: материалы Первой Всероссийской конференции, Псков, 20–24 ноября 1995 г.* Ч. 2: Христианство и древнерусская культура. С. В. Белецкий (отв. ред.). Археологические изыскания. Вып. 26 (2). Церковная археология 2. СПб.; Псков: ИИМК РАН, ПГОИАХМЗ, 1995. С. 78–81.
- Пуцко В. Г.* Гроб Господень в каменной пластике средневекового Новгорода // *Православный палестинский сборник*. 98 (35). 1998. С. 159–184.
- Ренья Л.* Повседневная жизнь отцов-пустынников IV в. А. А. Войтенко (пер. с фр., вступ. ст., послесл., коммент.). М.: Молодая гвардия, Палимпсест, 2008.
- Рындина А. В.* Особенности сложения иконографии в древнерусской мелкой пластике: «Гроб Господень» // *Древнерусское искусство: художественная культура Новгорода*. В. Н. Лазарев, О. И. Подобедова, В. В. Косточкин (редкол.). М.: Наука, 1968. С. 223–236.
- Рындина А. В.* Древнерусская мелкая пластика: Новгород и Центральная Русь XIV–XV вв. М.: Наука, 1978.
- Рындина А. В.* Древнерусские паломнические реликвии. Образ Небесного Иерусалима в каменных иконах XIII–XIV вв. // *Иерусалим в русской культуре: сборник статей*. А. Л. Баталов, А. М. Лидов (ред.-сост.). М.: Наука, 1994. С. 63–64.
- Салмин С. А., Салмина Е. В.* Локализация и датировка Ильинского девичьего монастыря на Завеличье средневекового Пскова: результаты раскопок 2008 года // *Новгород и Новгородская земля: история и археология*. Вып. 23. В. Л. Янин (отв. ред.). Великий Новгород: НГОМЗ, 2009. С. 58–81.
- Салмин С. А., Салмина Е. В.* Новые открытия на Завеличье средневекового Пскова: поселение или город? // *Краугольный камень. Археология, история, искусство, культура России и сопредельных стран*. Е. Н. Носов, С. В. Белецкий (отв. ред.). Т. 2. М.: Ломоносовъ, 2010. С. 253–265.
- Салмин С. А., Салмина Е. В.* Исследования Ильинского девичьего монастыря на Завеличье средневекового Пскова // *Древности Пскова. Археология. История. Архитектура*. Вып. 2: К юбилею Лабутиной Инги Константиновны. В. Л. Янин (отв. ред.). Псков: Стерх, 2011. С. 58–81.
- Салмин С. А., Салмина Е. В.* Сакральный комплекс на Завеличье средневекового Пскова: от капища к монастырю // *Вестник истории, литературы, искусства*. Т. XI. И. Х. Урилов (глав. ред.). М.: Собрание, 2016. С. 16–38.
- Седов В. В.* Отчет о полевых работах Изборской экспедиции Института археологии АН СССР в 1976 г. Научно-отраслевой архив Института археологии РАН. Москва. Р-1. № 6323.
- Седов В. В.* Отчет об археологических работах Изборской экспедиции Института археологии АН СССР в 1997 г. Научно-отраслевой архив Института археологии РАН. Москва. Р-1. № 6762.
- Смит Г.* Драгоценные камни. А. С. Арсанов, Б. А. Борисов (пер. с англ.), В. П. Петров (ред.). М.: Мир, 1984.
- Храм Гроба Господня. Места поклонения, приделы и престолы [Электронный ресурс] // *Православный Иерусалим* [Интернет-сайт], <http://www.orthodox-jerusalem.ru/publ/1-1-0-90>: дата обращения 12. 09. 2016
- Христианство в искусстве [Электронный ресурс] // *Государственный Русский музей, Санкт-Петербург, Россия* [Интернет-сайт], [http://www.icon-art.info/masterpiece.php?lng=ru&mst\\_id=5022](http://www.icon-art.info/masterpiece.php?lng=ru&mst_id=5022): дата обращения 12. 09. 2016.
- Laing L. R.* The Archaeology of Celtic Britain and Ireland: с. 400–1200 A.D. Cambridge: Cambridge University Press, 2006.
- Monks Beehive Hut in Kerry Ireland approx 12<sup>th</sup> Century [Электронный ресурс] // *Panoramio* [Интернет-сайт], <http://www.panoramio.com/photo/95977495>: дата обращения 12. 09. 2016.
- Power R.* The Story of Iona: An illustrated history and guide. Norwich: Canterbury Press, 2013.
- Skellig Michael and the Ancient Monastery in the Middle of the Ocean [Электронный ресурс] // *Amusing Planet* [Интернет-сайт], <http://www.amusingplanet.com/2012/05/skellig-michael-and-ancient-monastery.html>: дата обращения 12. 09. 2016.



## ИКОНКИ-ПРИВЕСКИ С КОННЫМ ИЗОБРАЖЕНИЕМ СВЯТОГО ГЕОРГИЯ

СВЯТОЙ ВЕЛИКОМУЧЕНИК Георгий – один из наиболее почитаемых сегодня христианских святых. Его культ появляется в Древней Руси практически одновременно с принятием христианства и включением ее в орбиту православной культуры: имя Георгий в крещении получил один из сыновей князя Владимира Святого – Ярослав. Уже в XI в. в Киеве была построена церковь в честь небесного патрона князя и освящен северный – Георгиевский – придел в киевском соборе Святой Софии. Основанный князем Ярославом Мудрым город Юрьев был назван в честь этого святого, а погрудное изображение св. Георгия чеканится на монетах Ярослава. На протяжении всего средневековья популярность этого святого воина остается очень высокой.

Ученые не раз обращались к георгиевской проблематике, уделяя внимание культу святого в целом (Атанасов 2001; Атанасов 2010), отдельным связанным с ним памятникам (напр., Сарабьянов 2003), группам предметов с его изображением (Куник 1860; Бурганова 1998; Архипова 2015) и иконографии его образа (Лазарев 1953; Алпатов 1956; Степаненко 2000; Аграфонов 2002). В то же время такая обширная категория как предметы личного благочестия с образом святого Георгия, подвески-иконки и амулеты-змеевики, происходящие из археологических раскопок, осталась практически вне поля зрения отечественных исследователей, чаще всего привлекавших иконки-подвески в целом как единую группу вне зависимости от изображенных на них святых (напр., Пуцко 2001; Totev 2011; Остапенко 2015). На сегодняшний день единственным исключением является небольшая работа М. В. Седовой (Седова 2006).

Настоящая статья посвящена серии однотипных иконок-привесок с изображением конного воина, интерпретируемого как святой Георгий, которая связана с археологическими памятниками России, Белоруссии, Латвии и Польши.

Латвийским находкам медальонов со святым Георгием была посвящена небольшая заметка Ю.-Т. В. Уртанса (Уртанс 1997), собравшего сведения

о десяти подвесках и связавшего их появление в латгальских землях с деятельностью православных миссионеров из Полоцка и Пскова (Уртанс 1997. С. 37).

Иконки-привески с образом святого Георгия, найденные на территории Польши, недавно опубликовала Иоанна Жуковска. Исследовательница разделила проанализированный материал на три группы, отметив, что изделия первой из них имеют аналогии в Латвии, Белоруссии и России (Żółkowska 2012).

Действительно, круглые литые привески с конным изображением святого Георгия, аналогичные объединенным И. Жуковской в первую группу, образуют довольно многочисленный корпус полностью идентичных или очень близких по иконографии предметов. Всего на настоящий момент мне удалось собрать информацию о трех десятках привесок, найденных на древнерусской территории. Из них лишь 13 предметов стали известны при проведении археологических раскопок или разведок. К сожалению, на протяжении последних десятилетий пополнение списка многих категорий древних вещей идет за счет грабительских раскопок, информация о результатах которых публикуется на профильных сайтах<sup>1</sup>. На различных кладоискательских ресурсах опубликовано еще порядка полутора десятков медальонов со святым Георгием, лишь для части из которых известен хотя бы регион и/или область находки (рис. 1).

Все иконки-подвески рассматриваемого типа круглой формы. Почти все они отлиты из сплавов на основе меди – латуни или бронзы. Технологически вся группа может быть разделена на две неравные части. Большинство изделий изготовлено в односторонних каменных формах, лишь несколько медальонов – два змеевика и одна подвеска, несущая идентичные изображения святого Георгия на обеих сторонах – отлиты в двусторонних формах. Диаметр большинства экземпляров составляет около 3,5 см. Ушко чаще всего уплощенное. По краю подвески идет узкий рельефный бортик – гладкий или бордюр плотного ряда из мелких «жемчужин». В центре – изображение конного воина-триумфатора с копьём в правой руке.

<sup>1</sup> Довольно неожиданной оказалась немногочисленность подвесок рассматриваемого типа в издании А. К. Станюковича (Станюкович 2011).



Рис. 1. Находки змевики и иконок-привесок с образом святого Георгия на территории Древней Руси. Условные обозначения:

- 1 – находки из раскопок городских и сельских поселений; 2 – случайные находки на городских и сельских поселениях;  
 3 – находки из погребальных памятников; 4 – находки из кладоискательских раскопок. Пункты находок: 1–4, 16 – Новгород;  
 5 – Тверь; 6 – Малые Соли (Ярославская область); 7 – Старая Рязань; 8 – Серенск; 9 – Полоцк, Витебская область, Белоруссия;  
 10, 11 – Дрисвяты и Шавуры, Витебская область, Беларусь; 12 – Волковиск, Гродненская область, Беларусь;  
 13 – Курск; 14 – Николаевское, Ленинградская область, 15 – Клименки, Смоленская область;  
 17 – Смоленская область (кладоискательские раскопки); 18 – Рязанская область (кладоискательские раскопки);  
 19 – Брянская область (кладоискательские раскопки); 20 – юго-запад Брянской области (кладоискательские раскопки);  
 21 – Рогатинский район, Ивано-Франковская область, Украина (кладоискательские раскопки)

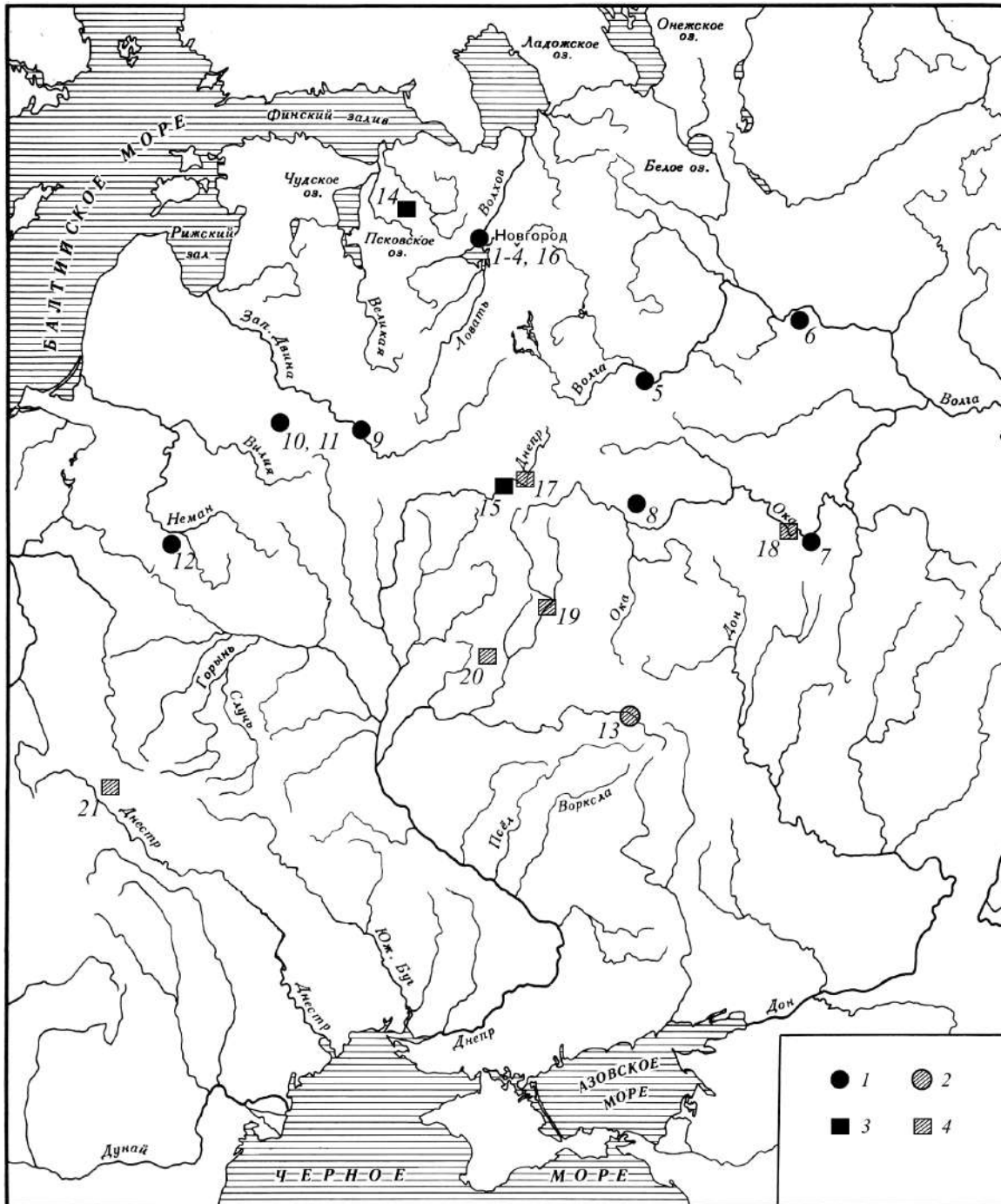

Рис. 2. Змеевики и иконки-привески с изображением святого Георгия, вариант 1 (номера рисунков соответствуют пунктам на карте находок [рис. 1] и каталогу): 1 – Новгород, Кировский раскоп (по: Колчин, Янин, Ямщиков 1985. С. 44, рис. 44: а, б); 2 – Новгород, Федоровский раскоп (по: Гормина 2005. С. 17, рис. 9); 3 – Новгород, Федоровский раскоп (по: Гормина 2005. С. 17, рис. 9); 4 – Новгород, Неревский XIII раскоп (по: Седова 1981. С. 63, рис. 20: 11); 5 – Тверь, Затъмчье (по: Персов, Солдатенкова 2011. С. 144, рис. 6: 6); 7 – Старая Рязань (по: Монгайт 1955. С. 179, рис. 138: 12); 8 – Серенск, Калужская область (по: Никольская 1968. С. 114, рис. 37: 2); 9 – Полоцк, Заполотье (по: Древнейшие города Беларуси 2012. С. 508, рис. 93: 4); 11 – Дрисвяты, Витебская область, Беларусь (по: Плавинскі 2010. С. 30, мал. 6: с); 12 – Волковиск, Гродненская область, Беларусь (по: Зверуго 1975. С. 42, рис. 13: 7); 13 – Курск (случайная находка); 14 – Николаевское, Ленинградская область (по: Соболев 2006. С. 261, рис. 4: 6); 16 – Новгород или Новгородская область; 17 – Смоленская область (кладоискательские раскопки); 18 – Рязанская область (кладоискательские раскопки); 20 – Брянская область, юго-запад, 2016 г. (кладоискательские раскопки); 21 – Рогатинский район, Ивано-Франковская область, Украина (кладоискательские раскопки); 22 – Латвия (кладоискательские раскопки); 23 – место находки неизвестно (кладоискательские раскопки); 24 – место находки неизвестно (кладоискательские раскопки)

По мнению ряда исследователей, голова святого имеет увеличенные размеры (Николаева, Чернецов 1991. С. 74; Полубояринова 1993. С. 19; Пуцко 2001. С. 140). Вокруг головы всадника прослеживается нимб, на нескольких подвесках – лучистый (рис. 2: 2, 24). В отличие от привычных византийских изображений волосы святого расчесаны на прямой пробор, лицо обращено к зрителю, особое внимание акцентируется

на глазах великомученика. В седле святой Георгий сидит прямо, его тело развернуто почти параллельно плоскости фона, лишь левое плечо скрыто шеей коня, нога<sup>2</sup> показана почти вертикально. Змей изображается под брюхом коня, открытая пасть рептилии поражена копьем святого воина.

Наиболее тщательно проработаны изображения на группе находок из Великого Новгорода, в кото-

<sup>2</sup> На всех известных мне иконках вне зависимости от проработанности изображения отливки видна только одна нога святого: правая – на иконках, где композиция обращена вправо, и левая – на тех, где конь изображен скачущим влево.



Рис. 3. Иконки-привески с изображением святого Георгия, вариант 2:  
1 – лицевая и оборотная сторона (а, б), частная коллекция, место находки неизвестно;  
2 – частная коллекция, место находки неизвестно; 3 – частная коллекция, место находки неизвестно

рую входят два змеевика (рис. 2: 1, 2) и односторонняя подвеска-иконка с отломанным ушком (рис. 2: 3). По всей вероятности, именно новгородские изделия послужили прототипами для всей серии, которая по проработке и детализовке изображений может быть подразделена на две разновеликие подгруппы<sup>3</sup>.

Иконография святого в первой, более многочисленной, подгруппе образков (рис. 2: 4–24) имеет ряд особенностей, которые позволяют не только выделить однотипные предметы и проследить внутреннюю хронологию серии, но и с высокой степенью вероятности включить в выборку плохо сохранившиеся предметы или, к примеру, вторичные отливки, изготовленные по оттиску с ранее изготовленных подвесок. В первую очередь – это положение руки святого Георгия, в которой он держит копье. На новгородских змеевиках, которые послужили образцами для всей серии находок, рука с копьем показана согнутой в локте примерно под прямым углом, кисть руки обращена вверх и находится немного выше уровня плеча<sup>4</sup>. В отличие от змеевиков на подавляющем большинстве односторонних изделий рука с копьем обращена кистью вниз, а древко копья проходит позади плеча святого. Также на медальонах первой подгруппы за спиной святого отсутствует плащ.

Не менее характерным представляется изображение змея. Чудовище показано лежащим на спине, головой против направления движения всадника. Тело змея непропорционально: всегда четко проработана большая голова с широко открытой пастью, похожей

на пасть волка, а туловище, схожее со змеиным или телом другой рептилии, укорочено и схематизировано. Исключения составляют изделия с Кировского (рис. 2: 1), Федоровского (рис. 2: 3) и Неревского (рис. 2: 4) раскопов в Новгороде, на них тела драконов показаны в виде ряда «жемчужин», возможно, имитирующих чешую. Также стоит отметить, что на змеевике с Кировского раскопа тело свернуто в кольцо. Наиболее отчетливо «змеиность» изображена на двух недокументированных находках, происходящих из кладоискательских раскопок (рис. 2: 23, 24). Тела животных показаны в виде нескольких тугих колец под мордой коня святого, не оставляя никаких сомнений в том, что изображен именно змей.

Образ святого Георгия на иконках второй подгруппы восходит, как кажется, к лицевой стороне змеевика с Кировского раскопа (рис. 2: 1), отличаясь от первой подгруппы большей проработанностью некоторых деталей изображения (морда и грива коня, развевающийся плащ святого) и однозначной трактовкой образа чудовища с длинным свитым в кольцо телом, которое не оставляет сомнений в том, что перед нами именно змей (рис. 3: 1–3). Одну из иконок сближают со змеевиком с Кировского раскопа широкое ушко подвески, оформленное с лицевой стороны несколькими продольными рифлеными валиками, и вырезанный на ее оборотной стороне процветший крест (рис. 3: 1б).

Несмотря на диктуемые размером изделия, материалом и технологией производства возмож-

<sup>3</sup> По поводу других иконографических типов святого на иконках-подвесках смотри статью А. Ю. Чураковой «Подвеска-иконка “Чудо св. Георгия о змие” с городища близ Шепетовки» в настоящем сборнике (прим. ред.).

<sup>4</sup> Змеевидным композициям древнерусских змеевиков в последние годы было посвящено несколько специальных исследований (Переседов 2004; Коваль 2007; Покровская, Тянина 2009. С. 441–445; Коваль 2014). В настоящей статье рассматривается лишь изображение на лицевой стороне подвесок.

ности передачи изображения, все же стоит обратить внимание на детальность проработки одежды и снаряжения святого Георгия и его коня. При всей условности на одном из новгородских змеевиков (рис. 2: 1) на груди святого четко читается ремень перевязи, идущей через правое плечо к левому бедру. Аналогичный ремень изображен на подвеске (рис. 3: 1а) и на змеевике из Федоровского раскопа (рис. 2: 2). На нескольких экземплярах хорошо проработаны концы поясного ремня (рис. 2: 2, 7, 13, 17, 18, 21)<sup>5</sup>.

Подвеска с Федоровского раскопа отличается от остальных изделий большей детальностью изображения всадника и его коня. Святой показан облаченным в верхнюю одежду с глубоким V-образным вырезом на груди, возможно, в длиннополом распашном кафтане с осевым разрезом без отворотов. Это достаточно необычно, так как в обоих изводах, сформировавшихся еще в Византии, святой воин чаще всего изображается в чешуйчатом панцире, часто в плаще, который в зависимости от динамичности изображения может ниспадать складками (см., напр.: Лазарев 1953. Рис. 1, 3, 4, 13) или развеиваться у него за спиной (см., напр.: Лазарев 1953. Рис. 12, 15, 20, 21). Изображение плаща детально проработано на новгородских змеевиках и на иконках-привесках второго варианта (рис. 3: 1–3), но он отсутствует на всех подвесках первого варианта (рис. 2). В то же время в «кафтаны» схожего облика облачены святые Георгий и Федор на каменном рельефе из церкви в Амасии в Малой Азии (провинция Амасья, Турция). Рельеф находится в экспозиции Музея Бенаки в Афинах (inv. no 33630) и был лично осмотрен автором (ср.: Delivorgias 2000. P. 65, 69).

Стоит обратить внимание и на подробные детали проработки конской сбруи. Если на большинстве иконок снаряжение коня ограничивается изображением одинарной или двойной линией уздечкой (рис. 2: 7, 8, 19, 21, 22) или уздечкой и грудным ремнем (рис. 2: 13, 17, 18), то на «федоровском» экземпляре нагрудный и подхвостный ремни богато украшены – ряд «жемчужин» имитирует ременные бляшки и решмы. Аналогично украшенными представлены ремни конской упряжи на упомянутом рельефе из Амасии, где они дополнительно снабжены

вертикальными ремешками с треугольными наконечниками.

Интересна география распространения находок (рис. 1)<sup>6</sup>. Наибольшее число медальонов – 4 экземпляра – происходит из культурных напластований Новгорода (Янин, Колчин, Ершевский, Хорошев 1975; Седова 1981. С. 62, 68, рис. 20: 11, рис. 24; Колчин, Янин, Ямщиков 1985. С. 44, рис. 44: а, б; Гормина 2005. С. 17, рис. 9; Покровская, Тянина 2009). Еще один бронзовый змеевик плохой сохранности со святым Георгием на одной стороне и медузой Горгоной на обороте, происходящий из самого Новгорода или его ближайших окрестностей, хранится в частном собрании одного из новгородских коллекционеров.

Кроме Новгорода, иконки-подвески с конным святым Георгием были найдены в культурных слоях еще нескольких древнерусских городов: Твери (Персов, Солдатенкова 2011. С. 44, рис. 6: 6), Старой Рязани (Монгайт 1955. С. 79, рис. 138: 12), Серенска (Никольская 1968. С. 114, рис. 37: 2; Зайцева 2009. С. 214, рис. 1: 18), Полоцка (Климаў 2010. С. 508, рис. 93: 4), Дрисвят (Башков 2011. С. 180, рис. 41: 1), Волковыска (Зверуго 1975. С. 42, рис. 13: 7), Курска (случайная находка); одна (подъемный материал) была обнаружена на сельском поселении Малые Соли к востоку от Ярославля (Праздников 1996. С. 15); еще две (Спицын 1906. С. 207, рис. 49; Соболев 2007. С. 261, рис. 4: 6) происходят их погребальных комплексов Смоленской и Новгородской земель. Несколько экземпляров недокументированных находок, сохранивших минимальную информацию о местах их обнаружения, происходят с территории Рязанской, Смоленской, Брянской областей России и Ивано-Франковской области Украины. В 2015 г. аналогичная подвеска была найдена на Украине, ее более точная локализация неизвестна. Полностью отсутствует информация о местах находки еще около десятка иконок.

Вне пределов древнерусского государства серии аналогичных иконок-привесок были найдены, как уже отмечалось, на территории Латвии и Польши. Польская серия состоит из 6 изделий (Żółkowska 2012. P. 195–196) и включает в себя единственную из известных мне подвесок второй подгруппы, най-

<sup>5</sup> Именно проработка деталей изображения (бордюра по краю, одежды и снаряжения всадника, конской упряжи) дает возможность утверждать, что серия иконок была изготовлена не одновременно и не в одной мастерской.

<sup>6</sup> На карте указаны места находок, происходящих из легитимных археологических раскопок на древнерусской территории, а также те из предметов, опубликованных «любителями металлопоиска», для которых, с учетом степени ее достоверности, дана информация о районе обнаружения хотя бы на уровне «область» или «область/район».

денную при проведении археологических раскопок (Żółkowska 2012. P. 195, 196, fig. 2: f).

Число опубликованных к настоящему времени латвийских находок составляет около 20 экземпляров. Помимо трех, найденных в женском погребении в Раунас Капусилс (Raunas Kapusils [Ronneburg]) и опубликованных в трудах Рижского археологического съезда в 1896 г. (Katalog... 1896. S. 87, Kat. Nr. 602: 8, Taf. 18: 3), Э. С. Мугуревичем было учтено еще 5 находок (Мугуревич 1965. С. 71). Т. Берга, приводя аналогии подвеске, обнаруженной в ожерелье в погребении 86 кладбища Августинишки (Krāslavas Augustiniški), пишет уже о 16 найденных в Латвии медальонах с изображением святого Георгия (Берга 2001. С. 424). Кроме этого, еще две или три подвески были выставлены на интернет-аукционе Viking-cross, торгующем незаконно добытыми на территории Латвии археологическими предметами.

Из несерийных находок стоит отметить змеевик, найденный на Булгарском городище (Спасский район, Татарстан), лицевая сторона которого представляет полную аналогию находке с Кировского раскопа в Новгороде. На его изглаженной оборотной стороне также выгравирован объемный шестиконечный процветший крест (Полубояринова 1993. С. 16, рис. 2: 1а, 1б). Процветший крест выгравирован на обороте одной из подвесок второй подгруппы, найденной «любителями металлопоиска» (рис. 3: 1). В отличие от новгородского и болгарского экземпляров изображение креста здесь выполнено более схематично: ствол и перекладины показаны тонкими линиями. В то же время вся композиция в целом очень схожа с одним из граффито новгородского Софийского собора, изображение которого сохранилось в фотоотделе Научного архива ИИМК РАН (ФО НА ИИМК РАН. Нег. III 6722). Аналогичное изображение собственно креста в составе процветшей композиции на обороте фрагмента каменной иконки XIII в., происходящей с городища близ Шепетовки, Хмельницкая область, Украина, иногда отождествляемого с летописным Изяславом (Николаева 1983. С. 60–61, таб. 12: 6).

Еще один змеевик со схожей иконографией святого Георгия хранится в собрании Государственного Эрмитажа, происхождение его неизвестно (Николаева, Чернецов 1991. С. 74, 107, таб. XIV: 3). Он имеет сходство с также находящейся в собраниях Эрмитажа каменной иконкой из коллекции Н. С. Романченко, датируемой XIII в. и отнесенной Е. И. Архиповой «ко времени так называемого палеологовского ренессанса» (Архипова 2015. С. 280).

Наиболее ранние находки данных предметов, имеющие четкую стратиграфическую привязку, происходят из культурных напластований Великого Новгорода. Это змеевики с Кировского (начало – первая половина XII в.) (Янин, Колчин, Ершевский, Хорошев 1975; Седова 1981. С. 68; Покровская, Тянина 2009. С. 440 [1150–1181 гг.]) и Федоровского (1080-е–1130-е гг.) (Покровская, Тянина 2009. С. 441) раскопов и подвеска с Неревского (1130-е–1160-е гг.) (Седова 1981. С. 62) раскопа, XI–XII вв. датирована подвеска, найденная в Полоцке, Белоруссия (Климаў 2010; Климаў 2011). Ко второй половине – концу XII столетия, конкретнее – к промежутку 1177–1197 гг., что соотносится с 16–17 ярусами стратиграфии новгородского Неревского раскопа, может быть отнесено совершение погребения в кургане в имении Николаевское на р. Луге, Ленинградская область (Соболев 2007. С. 260). По всей вероятности, этим же хронологическим интервалом датируется захоронение из кургана у дер. Клименки (Краснинский район, Смоленская область) (Спицын 1906)<sup>7</sup>. Большинство остальных находок датируется более широко – в пределах XII–XIII вв. (Малые Соли, Серенск, Волковыск) и даже XI–XIV вв. (Старая Рязань) (см. таб. 1: каталог находок иконок-привесок и змеевиков в конце статьи). Наиболее поздней оказывается подвеска, происходящая из заполнения ямы № 219, исследованной в раскопе 81 в Тверском Затъмачье и датирующейся XIII–XIV вв. (Персов, Солдатенкова 2011. С. 144–145). При этом на основании хронологии аналогичных иконок из Новгорода, Старой Рязани и Серенска авторами предполагается более ранняя датировка тверского экземпляра (Персов, Солдатенкова 2011. С. 145). На мой взгляд,

<sup>7</sup> Комплекс находок из этого кургана хранится в ОАВЕС ГЭ колл. № 812. Состав находок несколько отличается от опубликованных А. А. Спицыным. На иллюстрациях к его статье дан лишь рисунок подвески со святым Георгием, остальные предметы, найденные в описываемом погребении, как это часто делалось в конце XIX – начале XX столетия, заменены ссылками на таблицы с однотипными вещами из уже опубликованных раскопок. В коллекции, кроме иконки, сохранились пять патинированных зонных бусин зеленого стекла, семь ложнозолотостеклянных бус с каймой, две темные биконические бусы с валиками по краям, украшенные желтой и зеленой волной, пять прорезных лунниц из оловянистой бронзы (одна сильно фрагментирована), также бронзовая лунница, подражающая более ранним, украшенным зерну серебряным экземплярам (напр.: Авдусина 2014. Цв. вкл., рис. 2: 1, 2).



ни приведенный круг аналогий, где только новгородские находки имеют надежные стратиграфические даты, ни опубликованная полевая документация (Персов, Солдатенкова 2011. С. 144, рис. 6) не дают оснований для удреждения данного предмета.

Находки нескольких иконок-привесок рассматриваемого типа в культурном слое самого Новгорода и в одном из погребальных комплексов Новгородской земли позволяют предложить для всей совокупности аналогичных предметов даты, основанные на новгородской дендрохронологической шкале. Тип и форма подвесок, конструктивные детали и морфология дают возможность ограничить их бытование интервалом между 1116 и 1268 гг., что соотносится с 14–20 ярусами стратиграфии Неревского раскопа в Новгороде<sup>8</sup>.

Таким образом, XI – серединой XII в. стратиграфически датируются лишь два новгородских змеевика (таб. 1: 1, 2), послужившие прототипами для основной серии. Вся серия находок медальонов со святым Георгием относится, скорее, ко второй половине XII – середине XIII столетия. Предлагаемая датировка подтверждается мнением Е. И. Архиповой, показавшей, что и в скульптуре малых форм иконография святого всадника появляется не ранее конца XII в. (Архипова 2015. С. 279).

С датировкой основной массы древнерусских находок согласуется хронология польских находок. Самая ранняя из них происходит из Вроцлава, из слоев середины XII в., а остальные, по предположению И. Жуковской, относятся к началу – первой половине XIII столетия (Żółkowska 2012. P. 196).

Сложнее обстоит ситуация с датировкой латвийских подвесок. Ю.-Т. В. Уртанс датировал вторую из привесок, найденных на городище Ерсика (волость Ливани [Līvānu Jersika, Jersikas pilskalns]), так же как и первую, вслед за Ф. В. Баллодисом, XI в. на основании стратиграфии городища.

К XI–XII вв., со ссылкой на работу Э. Д. Шноре, он отнес появление медальонов со святым Георгием в погребениях (Уртанс 1997. С. 36). Поздним XI–XII столетиями И. Кунига датировала находки из погребений в Аглонас Кристапини (Aglonas Kristapiņi) (Kuniga 2000. 231. lpp). В то же время оба автора поддерживают мнение Э. С. Мугуревича о проникнове-

нии георгиевских иконок на территорию Латвии из древнерусских земель, подчеркивая, что они «свидетельствуют о появлении православия среди латгалов в XI–XII вв. со стороны Пскова и Полоцка» (Уртанс 1997. С. 36–37; Kuniga 2000. 231. lpp.).

Предложенная датировка представляется заниженной и противоречащей выводам о причинах появления привесок в Латгалии. Являясь материальными свидетельствами деятельности православных миссионеров, они вряд ли могли появиться в Латвии раньше, чем в Древней Руси. Кроме того, касательно двух из трех найденных в погребениях кладбища Аглонас Кристапини иконках святого Георгия (Kuniga 2000. 210. lpp., 21. att: 7a, 7b) А. Радиньш особо отметил, что обе находки имеют «прижизненные» утраты и следы ремонта: обе обломаны по краю и утратили ушки, в обеих пробиты отверстия для подвешивания, в одной из них в отверстие продето проволочное колечко (Радиньш 2001. С. 72, рис. 5: 26, 27), что, по всей видимости, является свидетельством долгой «жизни» изделия и его интенсивного повседневного использования и также ставит под сомнение датировку XI–XII вв. Еще одна подвеска находилась в ожерелье в погребении № 86 кладбища Августинишки. Данное захоронение датируется концом XIV столетия (Берга 2001. С. 424). Таким образом, вопрос хронологии найденных в Латвии подвесок со святым Георгием требует корректировки или более развернутого обоснования по каждому экземпляру.

Интересен вопрос появления образков с конным святым Георгием в целом. Если подражание змеевикам всей серии подвесок вне зависимости от их варианта, как кажется, не вызывает сомнений, то истоки возникновения и сложения «прототипа» не столь очевидны. Это вряд ли могут быть сфрагистические материалы как византийские, так и русские. На византийских печатях конные святые встречаются крайне редко. На русских моливдовулах они более многочисленны, но изображения святого Георгия именно как всадника появляются позже, чем на рассматриваемых змеевиках и иконках-привесках (Степаненко 2000. С. 108–109; Чукова 2006. С. 52; Архипова 2015. С. 279). На каменных иконках изображения святого Георгия в виде всадника, по-

<sup>8</sup> Датирующие типы: привески с продольно-рифленным ушком – до 1313 г. (Лесман 1990. С. 58); привески с округлым ушком – 1177–1340 гг. (неопубликованная рукопись, архив автора); иконки-привески – после 1116 г. (Лесман 1990. С. 64); круглые иконки-привески и змеевики – 1116–1268 гг., возможно, до 1340 г. (Лесман 1990. С. 64–65). В последних работах Ю. М. Лесман отказался от возможного расширения даты до 1340 г., ограничив бытование подвесок данного типа основным интервалом (неопубликованная рукопись, архив автора).

ражающего змея, также почти не встречаются ранее XII столетия (Николаева 1983. С. 27; Архипова 2015. С. 271). Наибольшее сходство с одним из змеевиков демонстрирует хранящаяся в собраниях Государственного Эрмитажа стеатитовая иконка из коллекции Н. С. Романченко (Архипова 2015. С. 281, ил. 5: 5). В целом иконография змеевиков и подвесок демонстрирует сходство изображениям на каменных резных плитах из Михайловского Златоверхого монастыря в Киеве (Архипова 2005. Таб. 74) и упоминавшемуся выше рельефу из церкви в Амасии.

Нерешенным остается в настоящее время и вопрос места производства иконок-привесок рассматриваемого типа. Относительная многочисленность

находок, происходящих из Новгорода, делает заманчивым предположить в нем тот центр, откуда началось распространение медальонов со святым Георгием. Дополнительно это подкрепляется надежной ранней стратиграфической датировкой новгородских змеевиков и высоким качеством изображения на привеске, найденной на Неревском раскопе. В то же время наличие в серии предметов как аккуратных, довольно детально проработанных отливок, так и изделий с едва различимым силуэтом святого всадника в комплексе с невысокой технологической сложностью изготовления изделий ставит под сомнение существование единого места изготовления всей группы однотипных подвесок.

Таблица 1. Каталог находок иконок-привесок и змеевиков с изображением конного святого Георгия

№	Место находки	Направление композиции	Вариант	Датировка	Материал	Ссылки	Примечание
1	Новгород, Кировский раскоп, Россия	Вправо		начало – первая половина XII в.	Бронза	Янин и др. 1975; Колчин, Янин, Ямщиков 1985. С. 44, рис. 44: а, б; Седова 1981. С. 68, рис. 24	Змеевик, на обратной стороне процветший крест
2	Новгород, Федоровский раскоп, Россия	Влево		1080–1130 гг.	Бронза	Гормина 2005. С. 17, рис. 9; Покровская, Тянина 2009. С. 439, рис. 4: а	Змеевик
3	Новгород, Федоровский раскоп, Россия	Вправо		XII–XIII вв.	Бронза	Гормина 2005. С. 17, рис. 9	Ушко отломано
4	Новгород, Неревский XIII раскоп, Россия	Вправо	1	30-е–60-е гг. XII в.	Свинцово-оловянистый сплав	Седова 1981. С. 63, рис. 20: 11	Утраты
5	Затьмачье, Тверь, Россия	Вправо	1	XIII–XIV вв.	Бронза	Персов, Солдатенкова 2011. С. 144, рис. 6: 6	
6	Малые Соли, Ярославская область, Россия	Вправо	1	XII – первая половина XIII в.	Бронза	Праздников 1996. С. 15; Аграфонов 2002. Рис. 1	Подъемный материал, утраты
7	Старая Рязань, Рязанская область, Россия	Вправо	1	XI–XIV вв.	Бронза	Монгайт 1955. С. 179, рис. 138: 12; Остапенко 2015. С. 249, рис. 86: 3	
8	Серенск, Калужская область, Россия	Вправо	1	XII–XIII вв.	Бронза, латунь	1968. С. 114, рис. 37: 2; Зайцева 2009. С. 214, рис. 1: 18	
9	Заполотье, Полоцк, Витебская область, Беларусь	Вправо	1	XI–XII вв.	Бронза	Климаў 2010. С. 508, рис. 93: 4	

№	Место находки	Направление композиции	Вариант	Датировка	Материал	Ссылки	Примечание
10	Дрисвяты, Браславский р-н, Витебская область, Беларусь		1	XI–XIII вв.		Башков 2011. С. 180, рис. 43: 1	
11	Дрисвяты, Браславский р-н, Витебская область, Беларусь	Вправо	2	XI–XIII вв.	Бронза	Плавински 2010. С. 30, мал. 6: с	Случайная находка
12	Волковыск, Гродненская область, Беларусь	Вправо	1	XII–XIII вв.	Бронза	Зверуго 1975. С. 42, рис. 13: 7	
13	Курск, Россия	Вправо	1				Кладоискательские раскопки
14	Николаевское, Лужский район, Ленинградская область, Россия	Вправо	1	вторая половина – конец XII в.	Бронза	Соболев 2007. С. 261, рис. 4: 6	Вторичная отливка (предположительно)
15	Клименки, Краснинский район, Смоленская область, Россия	Вправо	1	XII в.	Бронза	Спицын 1906. С. 207, рис. 49	
16	Новгород или Новгородская область, Россия	Вправо	1		Бронза (?)	Частная коллекция	Змеевик
17	Смоленская область, Россия		1				Кладоискательские раскопки
18	Рязанская область, Россия	Вправо	1				Кладоискательские раскопки
19	Брянская область, Россия	Вправо	1				Кладоискательские раскопки
20	Брянская область, юго-запад, 2016 г.	Вправо	2				Кладоискательские раскопки
21	Рогатинский район, Ивано-Франковская область, Украина	Вправо	1				Кладоискательские раскопки
22	Латвия	Вправо	1				Кладоискательские раскопки
23	Место находки неизвестно	Вправо	1				Двусторонняя, кладоискательские раскопки
24	Место находки неизвестно	Влево	1				Кладоискательские раскопки
25	Место находки неизвестно	Влево	1				Кладоискательские раскопки
26	Украина, 2016 г., место находки неизвестно	Вправо	1		Бронза		Кладоискательские раскопки
27	Место находки неизвестно	Вправо	2		Бронза		Кладоискательские раскопки, на обороте процветший крест
28	Место находки неизвестно	Вправо	2		Бронза		Кладоискательские раскопки
29	Место находки неизвестно	Вправо	2		Бронза		Кладоискательские раскопки
30	Место находки неизвестно	Вправо	2		Бронза	Станюкович 2011. С. 138, таб. XI: 154	Кладоискательские раскопки
31	Место находки неизвестно	Вправо		XIII в.	Медь	Николаева, Чернецов 1991. С. 107, таб. XIV: 3	Змеевик № 31 по каталогу Т. В. Николаевой и А. В. Чернецова

## БИБЛИОГРАФИЯ

- Авдусина С. А.* Гнездовский клад 2001 года // Славяне и иные языци... К юбилею Н. Г. Недошивиной. Н. И. Асташова (отв. ред.). Труды Государственного исторического музея 198. М.: ГИМ, 2014. С. 98–115.
- Аграфонов П. Г.* Иконка из Малых Солей с изображением Георгия Победоносца // История и культура Ростовской земли 2001: материалы научной конференции, прошедшей в Государственном музее-заповеднике «Ростовский кремль», 13–15 ноября 2001 г. В. В. Зякин (пред. ред. совета). Ростов: ГМЗ «Ростовский кремль», 2002. С. 50–53.
- Алпатов М. В.* Образ Георгия-воина в искусстве Византии и Древней Руси // Труды Отдела древнерусской литературы. 12. 1956. С. 292–310.
- Архипова Е. И.* Резной камень в архитектуре древнего Киева. Киев: Стилос, 2005.
- Архипова Е. И.* Каменные иконки со святыми воинами: византийское наследие и южнорусская традиция // Византия в контексте мировой культуры. Материалы конференции, посвященной памяти А. В. Банк (1906–1984). В. Н. Залесская, Е. В. Степанова (науч. ред.). Труды Государственного Эрмитажа 74. СПб.: Изд-во Гос. Эрмитажа, 2015. С. 271–289.
- Атанасов Г.* Свети Георги Победоносец. Култ и образ в православния изток през средновековието. Варна: Зоограф, 2001.
- Атанасов Г.* Святой Георгий – пеший воин-змеборец: возникновение иконографии, памятники, семантика и распространение // Славяно-русское ювелирное дело и его истоки. Материалы Международной научной конференции, посвященной 100-летию со дня рождения Г. Ф. Корзухиной, Санкт-Петербург, 10–16 апреля 2006 г. А. А. Пескова, О. А. Щеглова, А. Е. Мусин (ред.-сост.). СПб.: Нестор-История, 2010. С. 330–343.
- Баишкова А. А.* Христианские древности Беларуси конца X–XIV вв. (предметы христианского культа индивидуального использования). Минск: И. П. Лонгвинов, 2011.
- Берга Т.* Литовские элементы в кладбищах Августинишки и Слутышки XIV – начала XVII века // Lietuvos Archeologija. 21. 2001. С. 421–430.
- Бурганова М. А.* Русские литые кресты и иконки XI–XIX веков. Вопросы стилистики и технологии. Автореф. дисс. канд. ист. наук. М.: [Моск. гос. художественно-пром. ун-т им. С. Г. Строганова], 1998.
- Гормина Н. В.* Христианские древности. Художественный металл XI–XIX веков в собрании Новгородского музея-заповедника. Путеводитель по выставке. М.: Северный паломник, 2005.
- Древнейшие города Беларуси. Полоцк А. А. Коваленя (гл. ред.), О. Н. Левко (науч. ред.). Минск: Беларуская навука, 2012.
- Зайцева И. Е.* Предметы христианского культа из раскопок Серенска // Археология Подмосковья. Материалы научного семинара. Вып. 5. А. В. Энгватова (отв. ред.). М.: ИА РАН, 2009. С. 213–223.
- Зверуго Я. Г.* Древний Волковыск (X–XIV вв.). Минск: Навука і тэхніка, 1975.
- Климаў М. В.* Новыя звесткі аб гісторыі запалацкага пасада г. Полацка // Віцебскія старажытнасці. Матэрыялы навуковай канферэнцыі, прысвечаная 50-годдзю знаходкі берасцяной граматы ў Віцебску і 150-годдзю з дня нараджэння А. Р. Брадоўскага. Г. У. Савіцкі, В. А. Шышанаў, А. І. Лагунова (рэд. кол.). Мінск: Медысон, 2010. С. 39–48.
- Климаў М. В.* Новыя даныя аб Запалацкім пасадзе ў Полацку (па выніках раскопак 2008 г.) // Матэрыялы па археалогіі Беларусі. Вып. 21. Вывучэнне археалагічных помнікаў на тэрыторыі Полацкай зямлі (да 1150-годдзя Полацка). В. М. Ляўко (гал. рэд.). Мінск: Беларуская навука, 2011. С. 74–98.
- Коваль В. Ю.* О древнерусских амулетах-змеевиках // Краткие сообщения Института археологии. 221. 2007. С. 54–62.
- Коваль В. Ю.* Иконки-змеевики. О происхождении змеевидных композиций // Славяне и иные языци... К юбилею Н. Г. Недошивиной. Н. И. Асташова (отв. ред.). Труды Государственного исторического музея 198. М.: ГИМ, 2014. С. 196–205.
- Колчин Б. А., Янин В. Л., Ямщиков С. В.* Древний Новгород. Прикладное искусство и археология. М.: Искусство, 1985.
- Куник А. А.* О русско-византийских монетах Ярослава I Владимировича с изображением св. Георгия Победоносца. Историко- numизматическое исследование. СПб.: тип. Акад. наук, 1860.
- Лазарев В. Н.* Новый памятник станковой живописи XII в. и образ Георгия-воина в византийском и древнерусском искусстве // Византийский временник. 6. 1953. С. 186–222.
- Лесман Ю. М.* Хронология ювелирных украшений Новгорода (X–XIV вв.) // Материалы по археологии Новгорода. 1988 г. В. Л. Янин, П. Г. Гайдуков (ред.). М.: ИА РАН, 1990. С. 29–98.
- Монгайт А. Л.* Старая Рязань. Материалы и исследования по археологии СССР 49. М.: Изд-во АН СССР, 1955.
- Музуревич Э. С.* Восточная Латвия и соседние земли в X–XIII вв. Экономические связи с Русью и другими территориями. Пути сообщения. Рига: Зинатне, 1965.
- Николаева Т. В.* Древнерусская мелкая пластика из камня. XI–XV вв. Свод археологических источников Е1–60. М.: Наука, 1983.
- Николаева Т. В., Чернецов А. В.* Древнерусские амулеты-змеевики. М.: Наука, 1991.
- Никольская Т. Н.* К истории древнерусского города Серенска // Краткие сообщения Института археологии. 113. 1968. С. 108–116.
- Остапенко А. А.* Христианские древности Рязанской земли XI–XVI вв. (мелкая пластика). Дисс. на соиск. уч. ст. канд. ист. наук. Т. 1. М.: ИА РАН, 2015: <http://www.archaeolog.ru/media/dissovet/T1.Ostapenko.pdf>; дата обращения 1 октября 2016 г.
- Перседов И. Г.* Об амулетах-змеевиках и их связи с натальными крестами и иными предметами церковной культуры // Византия в контексте мировой истории. Материалы научной конференции, посвященной памяти А. В. Банк. В. Н. Залесская (отв. ред.). СПб.: Изд-во Гос. Эрмитажа, 2004. С. 108–121.
- Персов Н. Е., Солдатенкова В. В.* Новые данные о домонгольской Твери (по материалам раскопок тверского Затымья) // Археология Подмосковья. Материалы научного семинара. Вып. 7. А. В. Энгватова (отв. ред.). М.: ИА РАН, 2011. С. 138–154.
- Плавинский Н. А.* Да рэканструкцыі сістэмы рассялення старажытнарускага часу ў Браслаўскім Паазер’і // Віцебскія старажытнасці. Матэрыялы навуковай канферэнцыі, прысвечанай 50-годдзю знаходкі берасцяной граматы ў Віцебску і 150-годдзю з дня нараджэння А. Р. Брадоўскага. Г. У. Савіцкі, В. А. Шышанаў, А. І. Лагунова (ред. кол.). Мінск: Медысон, 2010. С. 22–33.
- Покровская Л. В., Тянина Е. А.* Амулеты-змеевики средневекового Новгорода (хронология, топография, семантика) // Хорошие дни: памяти А. С. Хорошева. А. Е. Мусин (ред.-сост.). Великий Новгород: СПб.; М.: ЛеонАрт, 2009. С. 432–445.
- Полубояринова М. Д.* Русь и Волжская Болгария в X–XV вв. М.: Наука, 1993.
- Праздников В. В.* Находки литых иконок в Ярославском Поволжье // V Золотаревские краеведческие чтения: тезисы докладов конференции, 19–20 декабря 1995 г. к 85-летию Рыбинского музея. М. В. Васильева, Л. В. Барабанова, А. В. Знаменский (редкол.). Рыбинск: Рыбинское подворье, 1996. С. 15–16.
- Пуцко В. Г.* Об иконографии ранних новгородских амулетов-змеевиков // Новгород и Новгородская земля: история и археология. Вып. 15. В. Л. Янин (отв. ред.). Великий Новгород: НГОМЗ, 2001. С. 134–144.

- Радиньш А.* Погребальный обряд и инвентарь латгальских захоронений X–XIII веков // *Archaeologia Lithuania*. 2. 2001. С. 65–118.
- Сарабьянов В. Д.* Георгиевская церковь в Старой Ладобе. М.: Северный паломник, 2003.
- Седова М. В.* Ювелирные изделия древнего Новгорода (X–XV вв.). М.: Наука, 1981.
- Седова М. В.* Нателные иконки с изображением св. Георгия Ростово-Суздальской Руси (XI–XIII вв.) // *Георгий Карлович Вагнер – ученый, художник, человек.* М. А. Некрасова, Э. К. Гусева (ред.). М.: ИМЛИ РАН, 2006. С. 241–251.
- Соболев В. Ю.* Материалы раскопок древнерусских памятников в собрании фонда археологии МАЭ им. Петра Великого // *Археология Пскова и Псковской земли. Семинар им. акад. В. В. Седова. Материалы ЛП заседания, посвященного памяти профессора А. Р. Артемьева.* И. К. Лабутина (отв. ред.). Псков, М.: ИА РАН, ПГОИАХМЗ, 2007. С. 245–269.
- Спицын А. А.* Отчет о раскопках, произведенных в 1905 г. И. С. Абрамовым в Смоленской губернии // *Записки Отделения русской и славянской археологии ИРАО.* 8 (1). 1906. С. 193–199.
- Станюкович А. К.* Неизвестные памятники русской металлопластики: миниатюрные иконки-привески XI–XVI вв. М: Группа «ИскательИ», 2011.
- Степаненко В. П.* Образ святого Георгия-всадника в византийской и древнерусской сфрагистике домонгольского периода // *Новгородская Русь: историческое пространство и культурное наследие. Проблемы истории России.* Вып. 3. А. Т. Шашков (ред.). Екатеринбург: Банк культурной информации, 2000. С. 106–117.
- Уртанс Ю.-Т. В.* Подвеска с Ерсикского городища // *Православие в Латвии. Исторические очерки.* А. В. Гаврилин (ред.). Рига: Благовест, 1997. С. 35–38.
- Чукова Т. А.* Иконография Христа, Божьей Матери и святых на древнерусских металлических актовых печатях XI–XV вв. (фрагмент книги) // *Христианская иконография Востока и Запада в памятниках материальной культуры Древней Руси и Византии: памяти Татьяны Чуковой.* Е. Н. Носов (отв. ред.), А. Е. Мусин (ред.-сост.). СПб.: Петербургское Востоковедение, 2006. С. 28–77.
- Янин В. Л., Колчин Б. А., Еришевский Б. Д., Хорошев А. С.* Новгородская экспедиция // *Археологические открытия 1974 года.* Б. А. Рыбаков (отв. ред.). М.: Наука, 1975. С. 44–47.
- Delivorrias A.* A Guide to the Benaki Museum. Athens: Benaki Museum, 2000.
- Katalog der Ausstellung zum X. archäologischen Kongress in Riga 1896.* [R. Hausmann (Hrsg.)]. Riga: W. F. Häcker, 1896.
- Kuniga I.* Kristaiņu Kapulauks 8. gs. beigās – 12. gs. Riga: “RaKa”, 2000.
- Totev K.* Thessalonican eulogia found in Bulgaria (Lead ampules, encolpia and icons from the 12<sup>th</sup>-15<sup>th</sup> centuries). Велико Тырново: Фабер, 2011.
- Żółkowska J.* Disc pendants with St. George’s image from the Early Mediaeval period in Poland // *Rome, Constantinople and Newly-Converted Europe. Archaeological and Historical Evidence.* M. Salamon, M. Wołoszyn, A. Musin, P. Špehar, M. Hardt, M. P. Kruk, A. Sulikowska-Gąska (eds.). Vol. 2. U źródeł Europy Środkowoschodniej / Frühzeit Ostmitteleuropas 1. 2. Kraków; Leipzig; Rzeszów; Warszawa: PAU, GWZO, IAUR, IAE PAN, 2012. P. 193–202.



## КАМЕННЫЙ КРЕСТ ИЗ РАСКОПОК НА ОХТИНСКОМ МЫСУ

КАМЕННЫЙ КРЕСТ с позолоченными наконечниками найден в 2008 г., во время раскопок Санкт-Петербургской археологической экспедиции на Охтинском мысу<sup>1</sup>. Крест был обнаружен в юго-восточном углу внутренней площадки крепости Ландскрона на равном удалении – около 6 м – от восточного и южного склонов первого крепостного рва. В этом месте, судя по другим, лучше сохранившимся частям площадки, располагался угол дерево-земляной платформы, на которую опирались крепостные сооружения с угловой башней (рис. 1). В отличие от восточной линии рва, сохранившейся почти на полную глубину на всем ее протяжении, с южной стороны на этом участке была прослежена подрезка внутреннего склона. Она была сделана уже после штурма крепости, перед строительством Ниеншанца в начале XVII в.

Крест находился в основании локального насыпного слоя гумусированной супеси, перекрывавшего эту подрезку. Под ним в нижней части заполнения рва выделялся песчаный слой естественного разрушения укреплений Ландскроны XIV–XVI вв. Сверху его перекрывал насыпной слой, образовавшийся при полной засыпке заплывшего крепостного рва одновременно с нивелировкой поверхности мыса при возведении новой крепости в первой половине XVII в. В нем содержались остатки перемещенных дерево-земляных конструкций из укреплений



Рис. 1. Реконструируемый план крепости Ландскрона на Охтинском мысу по археологическим данным: ● – место обнаружения находки.  
Автор П. Е. Сорокин

Ландскроны и переотложенные останки захоронений из позднесредневекового могильника, расположенного к юго-востоку от исследованного участка (Сорокин, Гукин, Иванова, Короткевич, Лазаретов, Матвеев, Михайлов, Поляков, Попов 2016).

<sup>1</sup> Археологические раскопки 2006–2009 гг. на Охтинском мысу были связаны с проектом строительства 300-метрового небоскреба. На этой территории ранее последовательно располагались средневековое мысовое городище и крепости Ландскрона и Ниеншанц. В результате пятилетней борьбы городской общественности против этого строительства удалось добиться его переноса в другое место. Описываемая в статье находка была обнаружена в том месте, где проектировалась башня небоскреба диаметром 80 м. Пользуясь случаем, благодарю руководителей работ на раскопе 7: К. А. Михайлова (ИИМК РАН), В. Д. Гукина, М. А. Ахмадееву, нашедшего крест М. Громова (ГЭ) и всех участников раскопок.

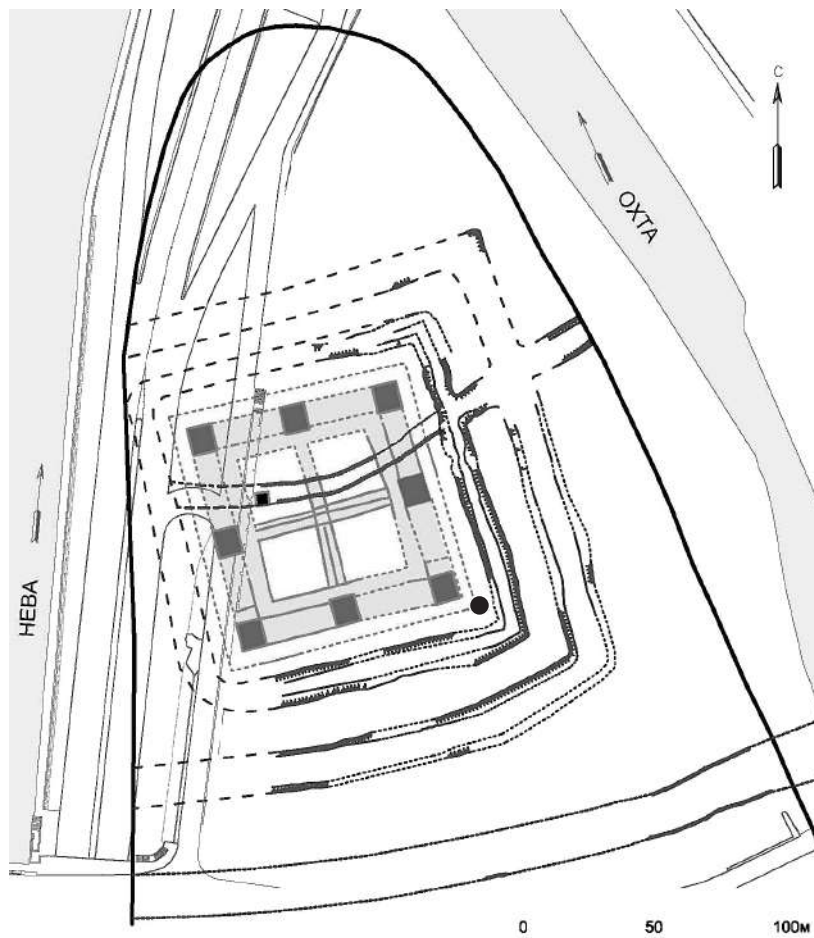

Рис. 2. Археологический контекст находки креста: юго-восточный угол первого рва Ландскроны. Фото П. Е. Сорокина

Все перечисленные слои, заполнявшие ров, включали остатки разрушенных насыпных сооружений Ландскроны, сохранявшихся на этой территории до строительства Ниеншанца (рис. 2, 3). Таким образом, попадание креста в культурные отложения Охтинского мыса датируется по стратиграфическим наблюдениям от штурма Ландскроны в 1300/1301 гг. до начала строительства первоначальных укреплений Ниеншанца в первой половине XVII в. (Сорокин, Гукин, Иванова, Короткевич, Лазаретов, Матвеев, Михайлов, Поляков, Попов 2016).

Каменный четырехконечный крестик с металлическими наконечниками имеет размеры  $5,4 \times 5,0 \times 1,0$  см (рис. 4). С лицевой стороны на метал-

лических накладках припаяны 4 овальные касты, в двух из которых сохранились вставные камни прозрачного горного хрусталя. Три наконечника завершаются ажурными куполообразными колпачками со сканными завитками в виде четырех сходящихся кринов с шариками на окончаниях. На четвертом – верхнем наконечнике креста – имеются три ушка с железным стержнем для крепления оглавия. Помимо этого на боковых плоскостях наконечников припаяны восемь петелек для крепления несохранившихся проволочных спиралек или цепочек, соединявших соседние концы. Сам крест изготовлен из плагиоклазового андезитового порфирифта – серо-коричневого (бурого) камня с крупными бежевыми вкраплениями четырехугольной формы. Наконечники креста, по первоначальному определению серебряные с позолотой, возможно, были изготовлены из электра. В их составе, в среднем, около: 37–40% Au (золото), 56–60% Ag (серебро), 1–3% Cu (медь), причем в разных частях изделия содержание драгоценных металлов сильно варьируется. Определение состава металлических оправ креста требует дополнительного изучения<sup>2</sup>.

Крест дошел до нашего времени со значительными повреждениями. На его поверхности заметны трещины, утрачены оглавие, две каменные вставки, обломаны края каст, в которых они находились. По своему оформлению он отличается изяществом и мастерской проработкой деталей. По внешнему виду и размерам крест относится к наперсным, которые носили в открытом виде на груди, возможно, в составе нагрудных украшений.



Рис. 3. Археологический контекст находки креста: стратиграфический разрез заполнения рва вблизи места находки. Авторы: П. Е. Сорокин, К. А. Михайлов, В. Д. Гукин

<sup>2</sup> Благодарю сотрудников Государственного Эрмитажа С. В. Хаврина за работы по определению состава металла и Р. С. Минасяна и Е. А. Шаблавицу за консультации по металлообработке и изготовлению деталей креста.



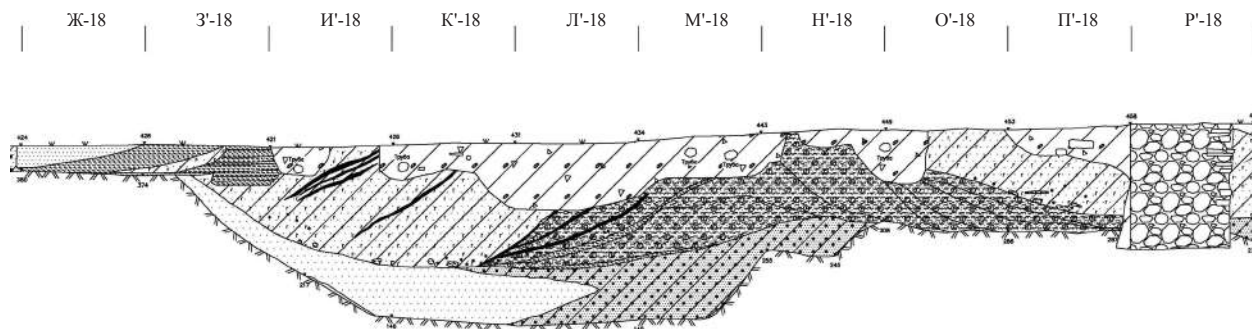

Рис. 4. Каменный крест с наконечниками, найденный на Охтинском мысу: 1, 2 – общий вид, лицевая и оборотная сторона; 3–6 – детали оформления

Нательные каменные крестики, называвшиеся в старых монастырских книгах «курсунскими», а в археологической литературе «курсунчиками», были достаточно широко распространены на территории Древней Руси. Происхождение их изначально связывалось с Византией и непосредственно с Херсоном (Корсунем), откуда на Русь пришло христианство. Как писал Н. П. Кондаков, «множество тельных крестиков X–XII столетий, встречаемых в кладах и ризницах России и собраниях, из различных яшм, серпентина, халцедона, в золотой и сканной оправе, вероятно, происходят из Корсуня» (Кондаков 1896. С. 43; Ханенко, Ханенко 1899. С. 3).

Значительное количество случайных находок таких крестов – из Южной и Юго-Западной Руси, преимущественно из Киевской земли. В опубликованной коллекции Б. И. Ханенко и В. Н. Ханенко насчитывается 33 креста, отнесенных ими к X–XII вв. (Ханенко, Ханенко 1899. С. 8, таб. I: 1–20; Ханенко, Ханенко 1900. Таб. XVII: 170–181). В другой коллекции, со-

брании В. Е. Гезе – И. С. Остроухова<sup>3</sup>, включающей находки из Среднего Поднепровья и Подесенья, имеется 53 каменных крестика, датированных предположительно концом X–XIV вв., но в основном XII–XIII вв. (Государственная Третьяковская галерея 1995. С. 210–218, №№ 112–165; Сидоренко 1991). Известны и хорошо документированные каменные кресты X–XIII вв. из раскопок поселений Подесенья (Веремейчик 2010. С. 348–349).

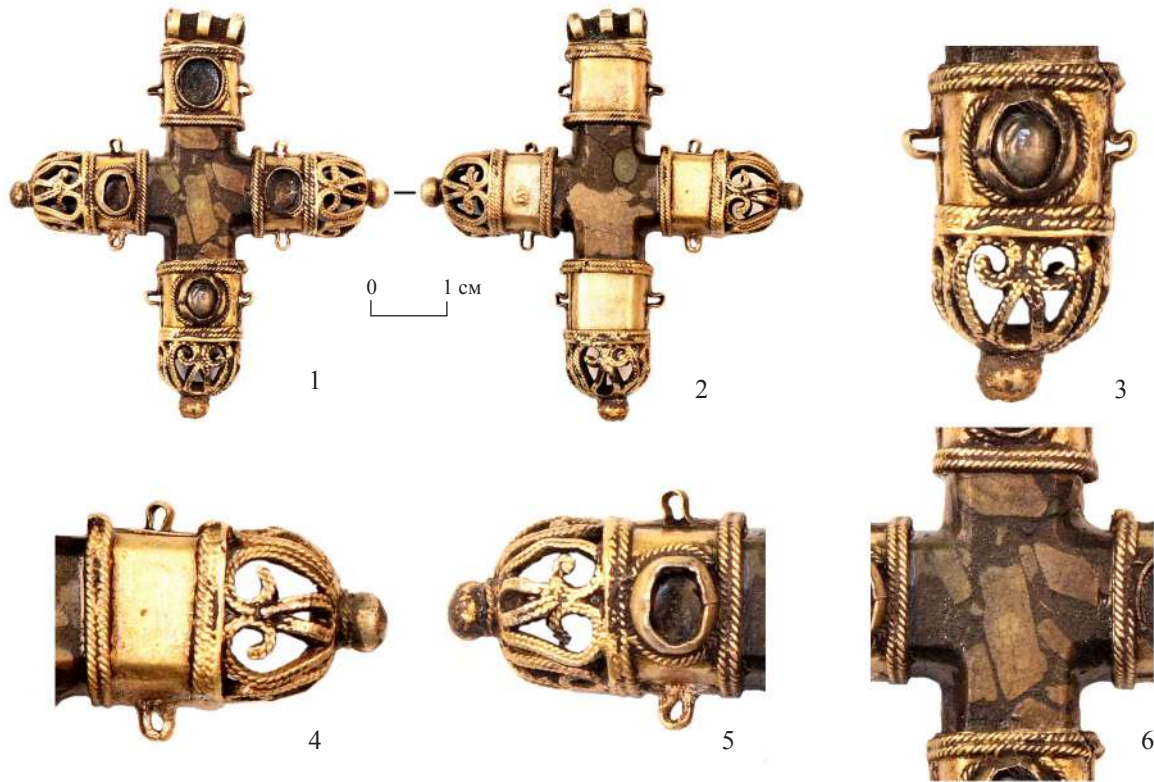
В собрании Владимирского музея насчитывается около 50 крестов из различных пород камня, найденных при раскопках Владимира, Суздаля и других мест Владимирской земли. Датируются они концом XI–XIV в., однако наибольшее их распространение приходится на XII – первую половину XIII в. (Кокорина 2013. С. 7, кат. №№ 23–72). В Рязанской земле каменные кресты появляются в XI в., но в основном связаны с комплексами конца XII – первой половины XIII в., когда их изготовление зафиксировано в Старой Рязани (Остапенко 2015. С. 102, 147).

<sup>3</sup> В настоящее время хранится в Государственной Третьяковской галерее, Москва.



Рис. 5. Кресты в серебряных оправках из Старорязанских кладов: 1, 2 – клад 1970 г. (по: Монгайт, Даркевич 1978. Рис. 35); 3 – клад 1979 г. (по: Даркевич, Пуцко 1982. Рис. 199); 4 – клад 1887 г. (по: Гушин 1936. Рис. XXVIII: 5; ср.: Монгайт 1950. Рис. 147; Жилина 2010. Рис. 108)

В составе находок из Пскова и Псковской земли – 26 каменных крестов середины XI – середины XIV в. Большинство из них относится к XIII в., составляя, для этого времени, пятую часть всех крестов-тельников (Колпакова 2007. С. 9). Десять крестов, изготовленных из порфирита, и не менее 4-х фрагментов этого камня происходят из Новгорода, который, начиная с середины XII в., был одним из мест их изготовления (Мусин 2004. С. 142–143; Мусин 2009. С. 241–242).

Таким образом, судя по археологическим данным, каменные крестики получают наибольшее распространение в XII–XIII вв., когда производство их было налажено в русских городах. Часть их изготавливалась из местных недорогих пород, таких как известняк. Янтарные кресты представлены в большем количестве в Новгородской и Псковской землях, граничивших с Прибалтикой, а шиферные более характерны для Южной Руси, хотя они встречаются и на остальной древнерусской территории. Вероятно, какая-то часть крестов, особенно из редких камней, привозилась извне.

Четырехконечные, иногда шестиконечные кресты из дорогих пород камня с драгоценными металлическими оправками были распространены на Руси в XII–XVII вв. В зависимости от их размеров и оформления они могли быть нательными или нагрудными (наперсными). Кресты домонгольского времени относительно немногочисленны – в настоящее время их известно около 30, в большинстве сво-

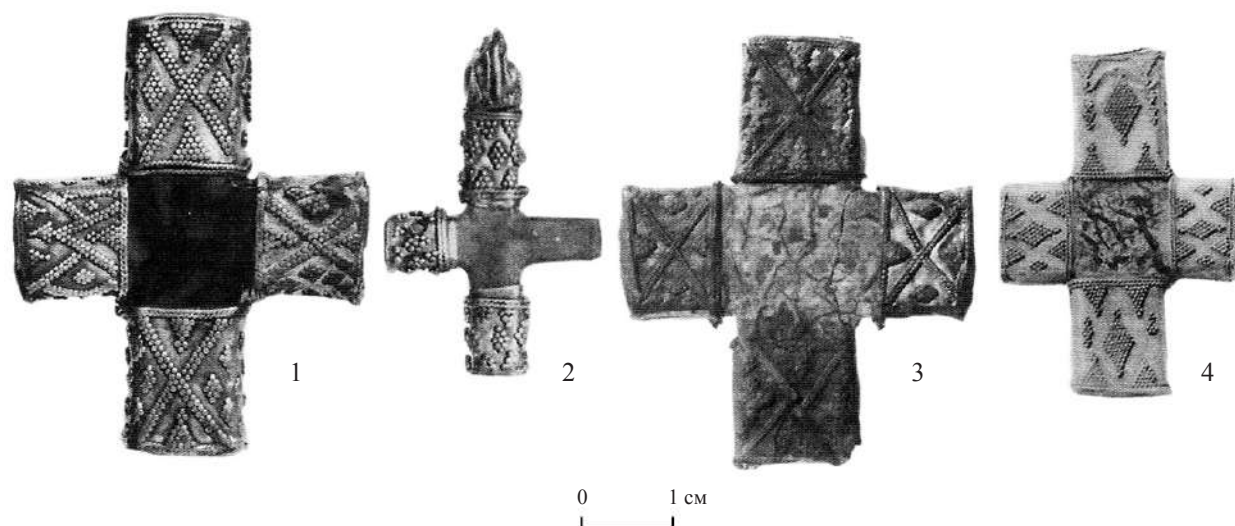
ем в составе кладов, реже – в виде отдельных находок (рис. 5). Вероятно, некоторые другие каменные кресты имели наконечники, но они не сохранились. Признаками этого могут служить подработанные – зауженные – концы для окладов, а также отсутствие отверстий для привешивания, что, как кажется, предполагало наличие наконечников.

Большинство домонгольских крестов с драгоценными оправками происходит из Старой Рязани, Киева и их окрестностей. Кроме того, они найдены во Владимире, Москве и Черниговской земле (Корзухина 1954. С. 120–130, 162–167; Монгайт 1955. С. 144–150; Даркевич, Монгайт 1972; Даркевич, Монгайт 1978; Мусин 2003. С. 145–155; Жилина 2010а. С. 174–172; Жилина 2014. С. 135–137, 156–158). Около половины из них входило в состав Рязанских кладов: 1822 г. (2 экз.), 1887 г. (2 экз.), 1950 г. (3 экз.), 1970 г. (3 экз.), 1979 г. (2 экз.) и 2013 г. (5 экз.). При этом в археологических слоях на поселениях Рязанской земли были найдены только 2 отдельных креста такого типа (Остапенко 2015. С. 102, 147). Такие же кресты имеются в кладках из Киева 1824 г., 1903 г. и 1906 г. (2 экз.), с Княжей Горы 1891 г. (с. Пекари, Каневский район, Черкасская область, Украина) и у д. Лески (Коноплянский район, Орловская область) 1853 г. (2 экз.) (Корзухина 1954. С. 120, 123, 124–125, 128, 139). Два креста были найдены при раскопках Десятинной церкви в комплексе 1240 г., исследованном в 1939 г. (Жилина 2014. С. 366–369). В составе Владимирской коллекции также



Рис. 6. Каменные кресты XIV–XV вв. с металлическими оправами, без масштаба:  
1 – крест из собрания Ростовского музея (по: Николаева 1983. № 308); 2, 3 – кресты из собрания Ярославского музея  
(по: Горбачева, Харламова 2011. №№ 29, 30)

имеются 2 таких креста и 1 с утраченными наконечниками. Эти кресты найдены в слое XII – первой трети XIII в. (Кокорина 2013. С. 47–48). Отдельные кресты с металлическими оправами, относящиеся к случайным находкам, происходят также из других земель Древней Руси (Кайль, Нечитайло 2006. С. 16–19; Кутасов, Селезнев 2010. С. 264–267).

Оправы каменных крестов XII–XIII вв., преимущественно серебряные, золотые (позолоченные) наконечники, встречаются очень редко. Кресты с золотыми оправами входили в состав кладов из Киева 1824 г. и, возможно, 1906 г., из Княжей Горы 1891 г., Старой Рязани 1822 г. (Корзухина 1954. С. 123–125, 128, 144). Богатство оформления, происхождение из состава кладов и относительная редкость этих изделий в других археологических комплексах свидетельствуют о ценности каменных крестов с наконечниками из драгоценных металлов и высоком социальном статусе их владельцев.

Кресты с металлическими оправами были в употреблении и в более позднее время, однако, со второй трети XIII в. до конца XV в. они почти неизвестны среди археологических находок. К этому периоду предположительно был отнесен ряд случайных находок из собрания Ростовского музея (рис. 6: 1). Наперсный крест, изготовленный из темного камня с рельефным изображением Распятия Христа с резной надписью «IC XC», датируется XV в. Концы его обложены сере-

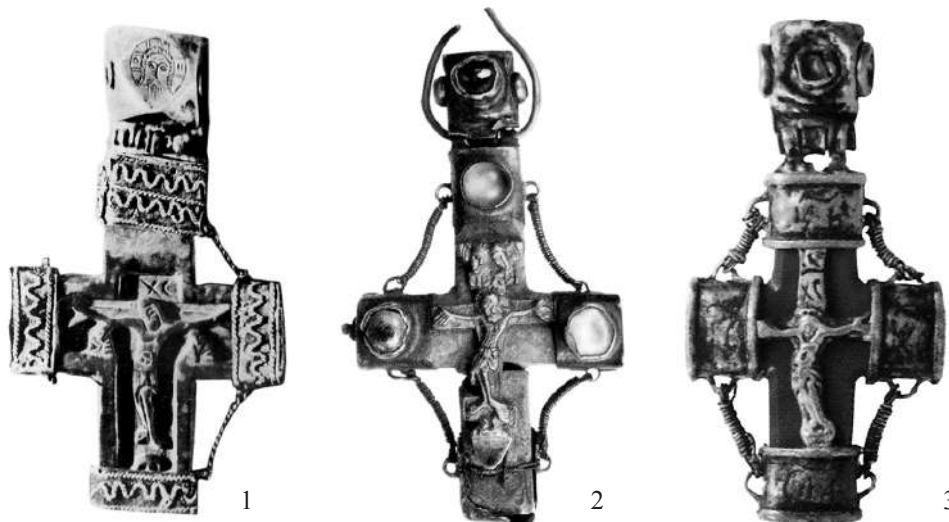
бром и украшены сканью в виде волнистой линии, на оглавии нанесено гравированное изображение образа Нерукотворного Спаса, в 2-х местах концы креста соединены перевитой серебряной проволокой. Еще на двух каменных крестах, которые, судя по оформлению, в древности были облицованы металлическими оправами, также имелись изображения шестикрылого херувима и образ Нерукотворного Спаса с надписью «IC XC». Первый из них отнесен к XIII–XIV вв., второй к XV в. (Николаева 1983. С. 127–128, №№ 308, 302, 307, таб. 54: 8, 4, 5). Концом XV – началом XVI в. датированы и два креста из Ярославского музея (Горбачева, Харламова 2011. С. 102, 103)<sup>4</sup> (рис. 6: 2, 3).

Значительно большее количество таких крестов относится к XVI–XVII вв. Многие из них сохранились в церквях и монастырях в качестве привесов к окладам икон, а в настоящее время хранятся в музеях Москвы, Сергиева посада, Суздаля, Ярославля и в других местах. Только в собрании Ярославского музея имеется 34 таких креста конца XV–XVII в. из Спасского монастыря, изготовленных, согласно музейной атрибуции, из разных пород камня: яшмы, мрамора, гранита, порфирита, а также стекла и перламутра. Наконечники их изготовлены из серебра и золота и украшены драгоценными камнями (Горбачева, Харламова 2011. С. 19, 20, №№ 29–62) (рис. 7: 1–3). Подобные каменные кресты были рас-

<sup>4</sup> Пользуясь случаем, благодарю А. А. Пескову за возможность ознакомиться с этим изданием.



Рис. 7. Каменные кресты XVI–XVII вв. с металлическими оправами, без масштаба:  
 1–3 – кресты из собрания Ярославского музея (по: Горбачева, Харламова 2011. №№ 51, 53, 56);  
 4 – кресты, найденные в Киевской губернии (по: Ханенко, Ханенко 1899. №№ 146–148)

пространены в это время и на Украине. Некоторые из них, относящиеся к XVII в., представлены в коллекции Б. И. и В. Н. Ханенко (Ханенко, Ханенко 1899. С. 29, таб. XIII: 146, 147, 148; Ханенко, Ханенко 1900. С. 25, таб. XIII: 356) (рис. 7: 4).

В этот период оформление крестов меняется в соответствии с новыми стилистическими традициями. На лицевой стороне обычно помещалось накладное литое или басменное Распятие, иногда – просто кресты, концы которых могли закрепляться в металлических оправах. На оправах часто делались надписи литургического или исторического характера (Николаева 1960. С. 83; Горбачева, Харламова 2011. С. 19, 20, №№ 29–62). Двойные сканные пояски по их краям встречаются редко, иногда их заменяет имита-

ция в виде валика с насечками. Наконечники лишь изредка украшались чернью, сканью и зернью, отличавшимися от древнерусских изделий по стилю. Соседние концы крестов, через припаянные к наконечникам петельки, соединялись металлической проволокой или цепочками, зачастую украшенными пронизками из жемчуга, драгоценных камней и стекла.

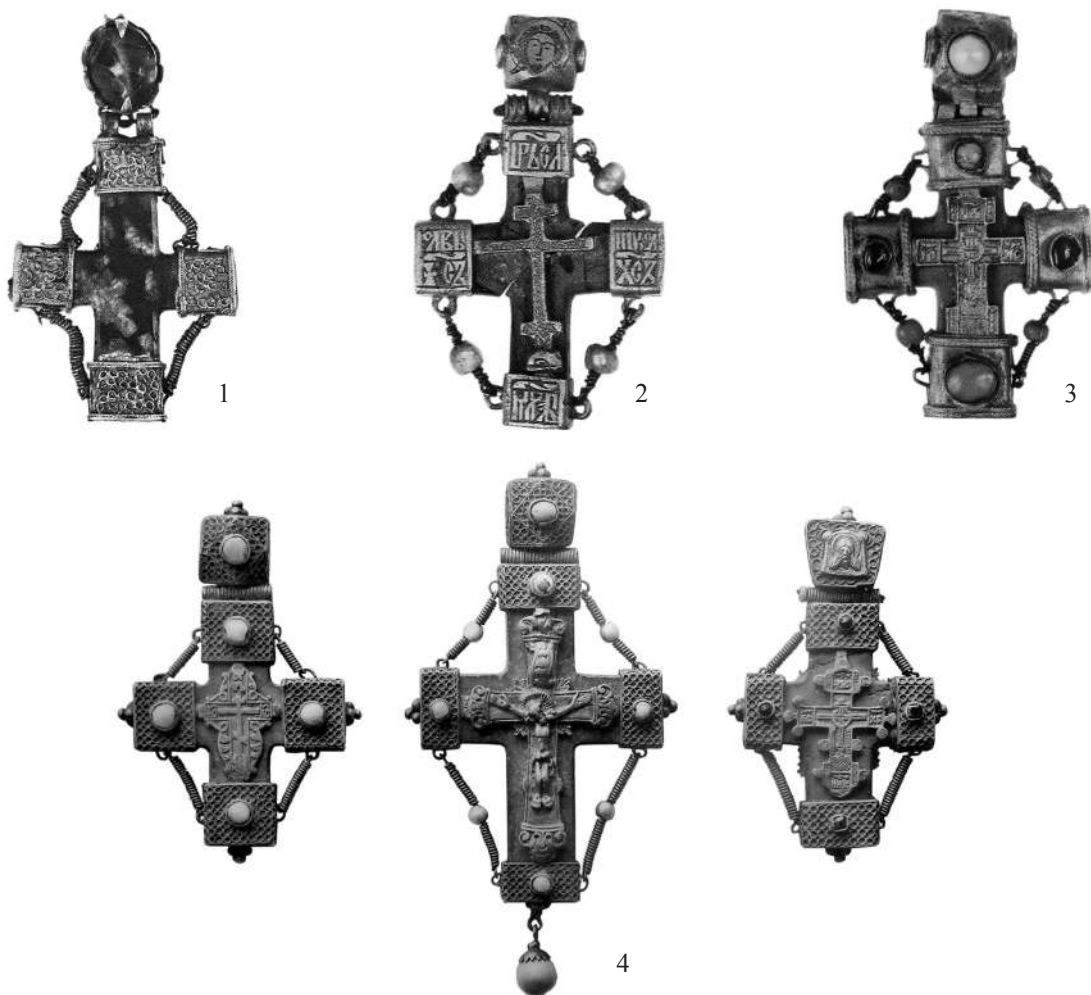
Кресты из дорогих пород камня с драгоценными оправами, изготовленные в древнерусское время, могли использоваться в аристократической среде Московской Руси вплоть до XVI–XVII вв. Такие предметы личного благочестия служили индикатором социального статуса их обладателей и могли быть фамильными реликвиями, передававшимися по наследству, что подтверждается документами

XIV–XVI вв. (Беленькая 1976. С. 95; Мусин 2003. С. 151; Мусин 2004. С. 144). Оформление ранних крестов могло меняться в процессе их использования в соответствии с новыми стилистическими предпочтениями или при необходимости их ремонта и подновления, что прослеживается на некоторых экземплярах. Этим, вероятно, и объясняется редкость подобных крестов для второй половины XIII–XV вв. Длительное использование и обновление затрудняют датировку экземпляров, не имеющих четкого археологического контекста.

Признавая возможность попадания ранних каменных крестов на Русь из Византии, сложно судить о степени византийского влияния на формы и стили оформления каменных крестов с наконечниками в XII–XIII вв., так как их известные византийские аналоги редки. Находки крестов из стеатита XII–XIV вв. известны в Херсонесе. Здесь же найдены серебряные насадки на ветви креста XIII в. с чеканкой и гравировкой на лицевых гранях монограммы Иисуса Христа (Византийский Херсон 1991. С. 168, 169, 204, № 218). Крест из шлифованного зеленого камня, предположительно яшмы, с серебряными обоймицами и гравированными христианскими надписями на них найден в погребении священника в церкви св. Константина XV–XVII вв. на Мангупе (Герцен, Яшаева 2010. С. 356–357).

Большая часть видов поделочных камней, из которых изготавливались кресты, на Руси не встречалась. Как сырье, так и готовые кресты могли привозиться из Византии и других земель. Иначе обстоит дело с металлическими наконечниками на ветвях крестов, выполненных в единой стилистической манере с другими древнерусскими сканно-зернеными украшениями того времени. По мнению большинства исследователей, они делались русскими мастерами (Даркевич, Монгайт 1978. С. 7, 8; Жилина 2010а. С. 174).

Порфирит, из которого изготовлен крест с Охтинского мыса – твердый поделочный камень магматического происхождения, в переводе с греческого означает «пурпурный». Он известен со времен Римской Империи по месторождению Сафага у подножия горы Порфиритос в Египте, где добывался камень темно-красного – «порфирного» цвета. Месторождения с разными по составу видами порфирита: серого, черного, зеленого, бурого окраса с характерными включениями серого, темно-серого и зеленого цветов встречаются: на Кавказе, на Алтае, в Центральной Европе (Карножицкий

1898. С. 644–646). Известен он также в Заонежской Карелии, Финляндии и Центральной Швеции, но на этих территориях добывается мелкозернистая порода. Различные виды порфирита использовались в архитектуре и мелкой пластике Рима, Византии, в странах средневековой Западной Европы и на Руси. Зеленый порфирит, по мнению А. Е. Мусина, в представлениях средневековых людей был особым камнем, обладавшим целебными и защитными свойствами. Среди каменных крестов древнерусского времени исследователем был выявлен 21 крест из этого материала в Новгороде, Киеве, Рязани и во Владимире. Одним из возможных мест, откуда плагиоклазовый андезитовый порфирит поступал в Новгород, мог быть, согласно мнению некоторых экспертов, район Сямозера (Карелия). Однако, в свете некоторых петрографических и историко-географических исследований, средиземноморское происхождение камня – конкретно из местности Крокея на полуострове Пелопоннес – сегодня оказывается предпочтительней (Мусин 2003. С. 149; Мусин 2004. С. 142–144; Мусин 2009. С. 224–239, 241–244; Мусин 2010. С. 246–252). Учитывая существование нескольких видов порфирита с разным составом, фактурой и окрасом, отсутствие строго научных определений минералов во многих работах о каменных крестах, что порождает определенную путаницу в этом вопросе (Веремейчик 2010. С. 348), установить точное количество изделий из этой породы и, тем более, ее разновидности на данной стадии исследования затруднительно. Вопросы распространения порфирита, времени и путей его поступления на территорию средневековой Руси требуют дополнительного изучения. Следует отметить, что «охтинский» крест отличается от большинства опубликованных крестов из порфирита, имеющих темно-зеленую расцветку, своим бурым с бежевыми вкраплениями окрасом.

Использование сплава электра в изготовлении древнерусских украшений отмечалось среди находок из Киева: браслета в кладе 1912 г., а также бус и подвесок ожерелий в кладе 1949 г. (Корзухина 1954. С. 110, 125). Возможно, этот сплав применялся чаще, но определение этого требует специальных лабораторных исследований.

Детальная типология оправ древнерусских каменных крестов и их декора была разработана Н. В. Жилиной (Жилина 2010а. С. 174–182). Большинство из них оформлены в виде прямоугольных колпачков с прямыми окончаниями.



Рис. 8. Каменные кресты с металлическими оправами: 1, 2 – Рязанский клад 1822 г. (по: Жилина 2010. Рис. 111); 3 – собрание М. П. Боткина, без масштаба (по: Новаковская-Бухман 2010. Цв. вкл. 5: 3); 4 – Киевский клад 1824 г., без масштаба (по: Кондаков 1896. Рис. 62)

Исключение составляют 2 креста с ветвями и наконечниками круглого сечения. Почти все наконечники оконтурены двойными сканными поясками. Лицевая сторона большинства серебряных экземпляров заполнена геометрическими и линейно-геометрическими орнаментальными композициями из зерни и скани в виде треугольников и ромбов, в некоторых случаях разделенных крестообразными поясками. Обратная сторона обычно имеет гладкую поверхность (Корзухина 1954. С. 123–125; Даркевич, Пуцко 1982. С. 198–199). Использование сдвоенного сканного жгута на украшениях характерно также для новгородских изделий XIII–XIV вв. (Николаева 1976. С. 52–53).

Краевые двойные сканные пояски имеются и на наконечниках креста с Охтинского мыса. В отличие от большинства других крестиков этого типа, они дополняются вставками камней в кастах, окруженных сканным пояском, а также уникальными ажурными филигранными завершениями полусферической формы, выполненными из скани в виде четырех сходящихся кринов. Они оканчиваются шариками, выделенными сканными поясками, что напоминает завершения некоторых многолучевых колтов.

Каменные вставки в древнерусских ювелирных украшениях не были редкостью, известны они и на наконечниках крестов. Близкими по оформлению и декору «охтинскому» кресту являются два крестика небольших размеров из Рязанского клада 1822 г., хранящегося в Государственной Оружейной палате в Москве. Форма их близка к равноконечной,

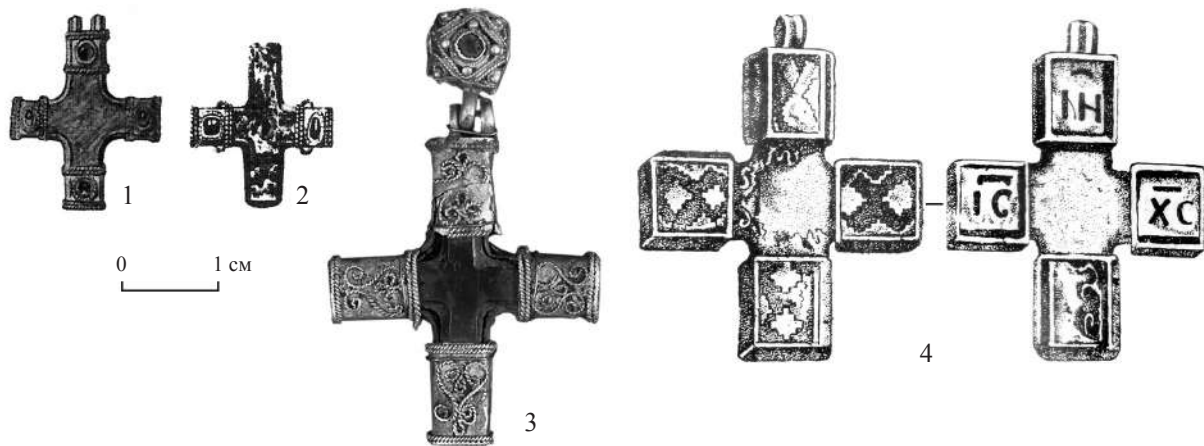
внутренние углы несколько скруглены, а оконечности заужены. Они изготовлены из яшмы, в прямоугольных золотых оправах с двойным сканным пояском по краям. Гладкая поверхность наконечников с лицевой стороны была украшена вставными камнями в кастах, обложенными сканными жгутами (Кондаков 1896. С. 95, рис. 50; Монгайт 1955. С. 142, 144, рис. 114: 11; Жилина 2010а. С. 178, 182). На одном из них сохранились четыре прямоугольных наконечника с камнями, на другом – два. Оглавия обоих крестов и два наконечника второго креста оказались утрачены. Верхний наконечник первого завершается двумя петлями для шарнирного крепления оглавья (рис. 8: 1, 2). Несмотря на то, что они обнаружены в кладе, связываемом с татарским нашествием, Н. В. Жилина относит их к строгому стилю, датируемому первой половиной – серединой XII в. (Жилина 2014. С. 308), что свидетельствует об их длительном использовании. С «охтинским» крестом их сближает оформление наконечников с камнями и наличие на втором кресте петелек для цепочек. Однако оба они имеют прямоугольные окончания.

Большинство каменных крестов с наконечниками крепились к ожерелью, цепочке или тесьме через сквозное отверстие в верхней части. Появление оправ с выделенным ушком или петлями для подвешивания на дорогих крестах со второй половины XII в. связывается с началом их отдельного ношения, в соответствии с нормами христианского культа (Жилина 2010а. С. 182). Однако оформление сохранившихся оглавий и наконечников крестов

с каменными вставками конца XII – первой трети XIII в. стилистически сходно с декором ожерелий, в составе которых они могли по-прежнему носиться. Включение крестов в состав ожерелий в XII–XIII вв. подтверждается встречаемостью их не только в кладах, но и в погребениях этого времени в Подмоскowie. Цепочка упоминается в описании несохранившегося креста (двух крестов) с серебряными или золотыми обкладками из Киевского клада 1906 г. (Корзухина 1954. С. 124). Упоминание крестов в контексте нагрудных украшений отмечается более поздними документами. В духовной грамоте княжны Юлиании Волоцкой начала XVI в. говорится: «Да дочери же моей приданное..., да монисто на гайтане, четыре креста золоты, да четыре иконы золоты, да три креста камены в золотом, да восемь пронизок золотых» (Беленькая 1976. С. 95; Духовные и договорные грамоты... 1950. С. 349).

Еще одним признаком, позволяющим уточнить время изготовления креста с Охтинского мыса, являются филигранные крины, венчающие три его наконечника. Четыре куполообразно сходящихся крина, на каждом из них, выполнены в технике ажурной конструкции с корпусом из филигранных завитков, относящейся к IV технологическому этапу по типологии Н. В. Жилиной (Жилина 2010а. С. 50, 152, 165). Это наиболее сложная техника, в которой выполнены отдельные трехбусинные височные кольца и филигранные бусы ожерелий домонгольского времени. Полусферическая форма наконечников напоминает по своему исполнению овальные ажурные бусы ожерелий из Рязанского клада 1822 г.

Сканый узор с кринами, нанесенный непосредственно на лицевую поверхность наконечников, имеется на каменном кресте из собрания М. П. Боткина, хранящемся в Русском музее в Санкт-Петербурге. Этот крест размерами 5,6×3,6 см, изготовленный из яшмы, с золотыми наконечниками и гранатовой вставкой в оглавию, украшен тиснением, зернью и сканью с S-видными завитками. Н. В. Жилина относит его к «золотому филигранному ковровому стилю» (Жилина 1998. С. 75; Жилина 2010а. С. 181) (рис. 8: 3). Сочетание в нем сканного декора с вставным камнем, как на оглавию медальонов «рязанских барм», и оформление в стиле ажурных бус и больших колтов из Старорязанского клада 1822 г., свидетельствует, по мнению С. М. Новаковской-Бухман, об исполнении всего этого ювелирного набора в одной мастерской XII в. (Новаковская-Бухман 2010. С. 224, 237, цв. вкл. 5: 3).

Изображения крины появляются на колтах и цепочках рясен в XII в., развитие кринообразного стиля в древнерусском уборе происходит в конце XII – первой трети XIII в. (Жилина 2010а. С. 238; Жилина 2010б. С. 191–196). К этому же времени относится и распространение металлических нательных крестов с трехлепестковыми криновидными завершениями. В Пскове они известны в слоях XII–XIV вв. (Колпакова 2007. С. 8), в Новгороде встречаются с начала XIV в. по начало XV в. (Седова 1981. С. 54). В Северо-Восточной Руси криноконечные кресты появляются с XII в., но широкое распространение получают в XIV в. (Остапенко 2015. С. 110).

Сканным орнаментом с крупными фигурами в виде скоб, сердечек, завитков и волнот, среди которых имеются крины и обрамления в виде сдвоенного жгута, украшены два серебряных и один золотой наперсные кресты XIII–XIV вв. из Государственной Оружейной палаты и ризницы Благовещенского собора Московского кремля (Николаева 1976. С. 52–53). Все это подтверждает использование мотива крины, достаточно широко распространенного в древнерусском искусстве вообще, в оформлении нательных крестов в XII–XIV вв.

На домонгольских каменных крестах с наконечниками имеются и надписи, получающие широкое распространение только в период Московской Руси. В составе Киевского клада 1824 г., обнаруженного в районе Михайловского Златоверхого монастыря, имеется крест-корсунчик из яшмы с золотыми наконечниками, украшенный перегородчатой эмалью с городчатым орнаментом с одной стороны и надписью «IC XC НИКА» с другой (Кондаков 1896. С. 103, рис. 62; Гуцин 1936. С. 103; Корзухина 1954. С. 123–125) (рис. 8: 4). В Крестовой палате Патриаршего дворца в Московском кремле был обнаружен клад из двух каменных наперсных крестов с золотыми обкладками. На наконечниках одного из них имелось граффито «Исусь», на другом – гравированные надписи «Исусь Христос» и «Ника». Сокрытие этого клада датировалось на основе стратиграфических данных временем штурма Москвы войсками Батые в 1238 г. (Панова 1996. С. 21–23). В последнее время предложена новая дата второго креста – XIV–XV вв. (Жилина 2014. С. 158, 340), однако основания для такой датировки не ясны. Подобные надписи редко встречаются в оформлении каменных крестиков древнерусского времени, обычными они становятся, наряду с накладными металлическими крестами, только в позднесредневековый период (XVI–XVII вв.).



Рис. 9. Случайные находки крестов с металлическими оправами, происхождение которых неизвестно, частные коллекции: 1 – XIII–XV вв. (?); 2–3 – кресты предположительно древнерусского времени

Малоизвестной деталью в оформлении подобных крестов домонгольского времени являются петельки, припаянные на боковых поверхностях наконечников, которые являются непременным атрибутом позднесредневековых крестов XVI–XVII вв. (рис. 9). Они служили для крепления проволочек или цепочек, соединявших между собой соседние наконечники. Эти соединения образовывали ажурный ромб, напоминающий оформление металлических крестов, распространенных в этот период. Помимо украшения, проволочки выполняли и роль растяжек, дополнительно закреплявших наконечники и придававших всей комбинированной конструкции креста дополнительную прочность.

Подобные петли имеются на одном из крестов с золотыми оправами из Рязанского клада 1822 г. Есть и другие случайные находки аналогичных крестов с петельками, относящихся к древнерусскому времени (Кутасов, Селезнев 2010. С. 264). Следует отметить, что подобные цепочки и проволочки применялись в древнерусском ювелирном деле для соединения ожерелий и деталей венцов, а также для украшения их с использованием пронизок из жемчуга и бусин. Жемчужные обнизи – хорошо известный в древнерусское время элемент декора.

Г. Ф. Корзухина включала кресты-корсунчики с золотыми и серебряными оправами, наряду с такими ювелирными изделиями как ожерелья из овальных филигранных бус и медальонов с камнями и сканью, в IV группу кладов, зарытых между 1170 и 1240 гг., но преимущественно во время монголо-татарского

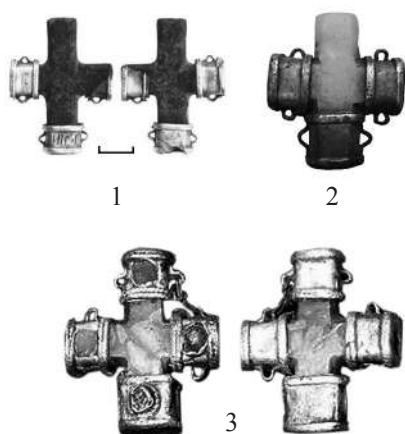
нашествия 1237–1240 гг. (Корзухина 1954. С. 29–31). Типологический ряд крестиков в сканно-зерневых оправах, по мнению Н. В. Жилиной, показывает постепенный переход от линейно-геометрического и раннегеометрического стилей к золотому сканному строгому с рубежа XI–XII вв. до середины XII в. К последнему принадлежат и упомянутые ранее кресты из Рязанского клада 1822 г. Крест-корсунчик из собрания М. П. Боткина и другие украшения этого круга исследовательница относит к «золотому филигранному ковровому» или «пышному» стилю, который связан с расцветом древнерусского ювелирного дела и датируется второй половиной XII – первой третью XIII в. (Жилина 1998. С. 75; Жилина 2010а. С. 174–182; Жилина 2010б. С. 188–191).

По своему оформлению и большинству элементов декора крест с Охтинского мыса также может быть отнесен к «золотому сканному строгому стилю». Судя по стилистическим особенностям оформления, он мог быть изготовлен в XII–XIII вв. Богатство украшения свидетельствует о его принадлежности представителю знатного рода – княжеского или боярского. Не совсем определенное стратиграфическое положение этой находки не позволяет сделать однозначного вывода о времени и обстоятельствах попадания ее на мыс: стоит говорить о периоде с 1300 по 1630-е гг.

Можно предположить, что крест мог попасть сюда в Смутное время в числе богатств, награбленных шведскими войсками на русской территории. Начиная с 1611 г. на мысу строятся земляные укрепления крепости Ниеншанц, ставшей впоследствии местом сосредоточения шведских войск, участвовавших в военных действиях на Северо-Западе России. Однако, в этом случае объяснить утрату ценного трофея затруднительно. В 1656 г., во время очередной русско-шведской войны, русские войска захватили и сожгли Ниеншанц, но слой, в котором был найден крест, судя по всему, относится к более раннему времени.

Маловероятно и происхождение креста из одного из захоронений располагавшегося поблизости позднесредневекового кладбища, частично разрушенного и переотложенного при строительстве укреплений Ниеншанца в первой половине XVII в. В процессе археологических раскопок на территории Охтинского мыса было изучено около 710 захоронений, датируемых предположительно с конца XVI до середины XVII в. Некрополь, вероятно, был связан первоначально с русским торговым поселением Невское устье, располагавшимся поблизости,



а впоследствии, до середины XVII в., являлся первым кладбищем шведского города Ниена (Сорокин, Андреева, Иванова, Лазаретова 2013. С. 103–113). Исследованные здесь захоронения за редким исключением безинвентарные. Только в одном из них обнаружен медный нательный крестик.

Крест мог быть утрачен одним из предводителей русских войск во время осад крепости Ландскрона. Неудачный штурм крепости в 1300 г., который, вероятно, предприняли новгородцы, упоминается только шведской Хроникой Эрика. В ней говорится, что русские войска пошли на приступ через ров, пытаясь взобраться на крепостной вал – «они бросились на приступ ко рву, каждые двое помогали третьему преодолевать ров... Хельсинги стреляли, рубили, кололи, но русские все продолжали наступать; тогда принялись за дело рыцари... они отбили русских, ... их отряд тогда увеличился, и они перешли к ним через ров...». Шведы совершили вылазку и атаковали штурмующих с тыла, после чего те вынуждены были отойти. Только на следующий год – в 1301 г. крепость была взята после ожесточенного штурма войсками великого князя Владимирского Андрея Александровича: «Русские штурмовали и днем и ночью, много было нанесено сильных ударов... Один отряд приходил, другой уходил и так они действовали и днем и ночью... В крепости той вспыхнул огонь и она загорелась, и русские вошли с рукопашным боем...» (Шаскольский 1987. С. 20–25; Хроника Эрика 1994. С. 53–55; Сорокин 2001. С. 10–21).

#### БИБЛИОГРАФИЯ

- Беленькая Д. А. Кресты и иконки из курганов Подмосковья // Советская археология. 4. 1976. С. 88–99.
- Веремейчик Е. М. Предметы христианского культа XI–XIII вв. на сельских поселениях Черниговского Полесья // Славяно-русское ювелирное дело и его истоки. Материалы международной научной конференции, посвященной 100-летию со дня рождения Г. Ф. Корзухиной, Санкт-Петербург, 10–16 апреля 2006 г. А. А. Пескова, О. А. Щеглова, А. Е. Мусин (ред.-сост.). М.: Нестор-История, 2010. С. 344–354.
- Византийский Херсон. Каталог выставки. Л. А. Голофаст (авт.-сост.), И. С. Чичуров (отв. ред.). М.: Наука, 1991.
- Герцен А. Г., Яшаева Т. Ю. Древнерусские энколпионы из Юго-Западного Крыма // Славяно-русское ювелирное дело и его истоки. Материалы международной научной конференции, посвященной 100-летию со дня рождения Г. Ф. Корзухиной, Санкт-Петербург, 10–16 апреля 2006 г. А. А. Пескова, О. А. Щеглова, А. Е. Мусин (ред.-сост.). М.: Нестор-История, 2010. С. 355–362.
- Горбачева Н., Харламова И. Произведения древнерусской мелкой пластики XI–XVII вв. в собрании Ярославского государственного историко-архитектурного и художественного музея-заповедника: каталог. Ярославль: 2К, 2011.

Способ ношения наперсного креста и возможности его утраты во время военного конфликта наглядно иллюстрирует летописное описание событий, связанных с убийством киевлянами князя Игоря Ольговича в 1147 г. В нем упомянуто нападение горожан на защищавшего князя боярина Михалю: «Михалю же бьюще, и отторгша на нем крест и чеши в гривну золота...» – сообщает Лаврентьевская летопись. Согласно Воскресенской летописи – «... оборваша на нем крест и чеши и гривны златыя...» (Корзухина, Пескова 2003. С. 37; Лаврентьевская летопись. Стб. 318; Летопись по Воскресенскому списку 1856. С. 42).

Археологические раскопки показали, что именно на юго-восточном участке укреплений Ландскроны, где был найден крест, в слое штурма крепости была сосредоточена основная часть предметов вооружения: наконечники копий, стрел и арбалетных болтов, включая наконечники от болтов станковых арбалетов. Часть из них оказалась перекрыта сгоревшими конструкциями крепостных сооружений, упавшими в ров. Здесь же, на дне рва, было найдено скопление метательных гранитных булыжников (Сорокин, Короткевич, Матвеев, Михайлов 2014. С. 103–113). Находки оружия, камней и следы пожара свидетельствуют о том, что основное направление приступа русских войск было именно на этом участке укреплений, и что здесь происходила особенно ожесточенная схватка. Названные обстоятельства делают еще более вероятной возможность потери креста в этом месте в указанное время.

- Государственная Третьяковская галерея. Каталог собрания. Т. 1: Древнерусское искусство X – начала XV века. Я. В. Брук, Л. И. Иовлева (ред.). М.: Красная площадь, 1995.
- Гуцин А. С. Памятники художественного ремесла Древней Руси X–XIII вв. Л.: Гос. соц.-эк. изд-во, 1936.
- Даркевич В. П., Монгайт А. Л. Старорязанские клады 1967 г. // Советская археология. 2. 1972. С. 206–212.
- Даркевич В. П., Монгайт А. Л. Клад из Старой Рязани. М.: Наука, 1978.
- Даркевич В. П., Пуцко В. Г. Старорязанские клады (раскопки 1979 г.) // Советская археология. 2. 1982. С. 196–209.
- Духовные и договорные грамоты великих и удельных князей XIV–XVI вв. Л. В. Черепнин (ред.). М.; Л.: Изд-во АН СССР, 1950.
- Жилина Н. В. Стили и технология древнерусской зерни и скани // Российская археология. 3. 1998. С. 75–84.
- Жилина Н. В. Зернь и скань Древней Руси. М.: ИА РАН, 2010а.
- Жилина Н. В. История древнерусского металлического убора IX–XIII вв. // Славяно-русское ювелирное дело и его истоки. Материалы международной научной конференции, посвященной 100-летию со дня рождения Г. Ф. Корзухиной, Санкт-

- Петербург, 10–16 апреля 2006 г. А. А. Пескова, О. А. Щеглова, А. Е. Мусин (ред.-сост.). М.: Нестор-История, 2010б. С. 175–209.
- Жилина Н. В.* Древнерусские клады IX–XIII вв.: классификация, стилистика и хронология украшений. М.: Либроком, 2014.
- Кайль В. А., Нечитайло В. В.* Каталог нательных христианских крестов, подвесок и наклеек с изображением креста периода Киевской Руси X–XIII столетий. Луганск: Максим, 2006.
- Кокорина Н. А.* Нагрудные кресты древнерусского времени из археологических коллекций Государственного Владимиро-Суздальского музея-заповедника. Каталог. Владимир: ГВЗМЗ, 2013.
- Колпакова Ю. В.* Христианские древности населения Пскова и Псковской земли конца X–XVIII вв. (предметы личного благочестия). Автореф. дисс. канд. ист. наук. М.: [МГУ], 2007.
- Кондаков Н. П.* Русские клады: исследования древностей великокняжеского периода. СПб.: тип. Глав. управ. уделов, 1896.
- Корзухина Г. Ф.* Русские клады IX–XIII вв. М.; Л.: Изд-во АН СССР, 1954.
- Корзухина Г. Ф., Пескова А. А.* Древнерусские энколпионы. Нагрудные кресты-реликварии X–XIII в. Труды Института истории материальной культуры РАН 7. СПб.: Петербургское Востоковедение, 2003.
- Карножицкий А.* Порфир // Энциклопедический словарь. Т. XXIVa: Полярные сияния – Прая. Ф. А. Брокгауз, И. А. Ефрон (изд.). СПб.: тип. И. А. Ефрон, 1898. С. 644–646.
- Лаврентьевская летопись. Полное собрание русских летописей 1. М.: Языки русской культуры, 2001.
- Летопись по Воскресенскому списку. Полное собрание русских летописей 7. СПб.: Б. и., 1856.
- Кутасов С. Н., Селезнев А. Б.* Нателные кресты, крестовключенные и крестовидные подвески. Коллекция Кутасова: Кресты. Вып. 1. М.: Группа «ИскательИ», 2010.
- Монгайт А. Л.* Старая Рязань. Материалы и исследования по археологии древнерусских городов. Т. 4. Материалы и исследования по археологии СССР 49. М.: Изд-во АН СССР, 1955.
- Мусин А. Е.* «Камень аспиден зелен». Об одной группе древнерусских крестов из порфирита // Российская археология. 3. 2003. С. 145–155.
- Мусин А. Е.* Усадьба «И» Неревского раскопа. Опыт комплексной характеристики христианских древностей // Новгородские археологические чтения – 2. Материалы научной конференции, посвященной 70-летию археологического изучения Новгорода и 100-летию со дня рождения основателя Новгородской археологической экспедиции А. В. Арциховского. г. Великий Новгород, 21–24 сентября 2002 г. В. Л. Янин (отв. ред.). Новгород: НГОМЗ, 2004. С. 137–151.
- Мусин А. Е.* Паломничество и особенности «перенесения сакрального» в христианской Европе // Новые Иерусалимы. Иеротопия и иконография сакральных пространств. А. М. Лидов (ред.). М.: Индрик, 2009. С. 221–255.
- Мусин А. Е.* Церковь и горожане средневекового Пскова. Историко-археологическое исследование. СПб.: Факультет филологии и искусств СПбГУ, 2010.
- Николаева Т. В.* Произведения мелкой пластики XIII–XVIII веков в собрании Загорского музея: Каталог. Загорск: Б. и., 1960.
- Николаева Т. В.* Прикладное искусство Московской Руси. М.: Наука, 1976.
- Николаева Т. В.* Древнерусская мелкая пластика из камня. XI–XV вв. Свод археологических источников Е1–60. М.: Наука, 1983.
- Новаковская-Бухман С. М.* Украшения из «разрозненных» древнерусских кладов в собрании М. П. Боткина // Славяно-русское ювелирное дело и его истоки. Материалы международной научной конференции, посвященной 100-летию со дня рождения Г. Ф. Корзухиной, Санкт-Петербург, 10–16 апреля 2006 г. А. А. Пескова, О. А. Щеглова, А. Е. Мусин (ред.-сост.). М.: Нестор-История, 2010. С. 221–244.
- Остапенко А. А.* Христианские древности Рязанской земли XI–XVI вв. (мелкая пластика). Дисс. на соиск. уч. ст. канд. ист. наук. Т. 1. М.: ИА РАН, 2015: <http://www.archaeolog.ru/media/dissovet/T1.Ostapenko.pdf>: дата обращения 1 октября 2016 г.
- Панова Т. Д.* Клады Кремля. М.: Гос. ист.-культур. музей-заповедник «Моск. Кремль», 1996.
- Седова М. В.* Ювелирные изделия древнего Новгорода (X–XV вв.). М.: Наука, 1981.
- Сидоренко Г. В.* Кресты-курсунчики из коллекции Государственной Третьяковской галереи // XVIII Международный конгресс византистов. Резюме сообщений. Т. 2: L–Z. Ин-т всеобщей истории, Ин-т славяноведения и балканистики АН СССР (подг.). М: Б. и., 1991. С. 1055–1056.
- Сорокин П. Е.* Ландскрона, Невское устье, Ниеншанц: 700 лет поселению на Неве. СПб.: Литера, 2001.
- Сорокин П. Е., Андреева О. В., Иванова А. В., Лазаретова Н. И.* Археологические исследования Охтинского некрополя // Stratum plus. 5. 2013. С. 103–113.
- Сорокин П. Е., Короткевич Б. С., Матвеев В. Н., Михайлов К. А.* Штурм крепости Ландскрона по историко-археологическим данным // Stratum plus. 6. 2014. С. 103–113.
- Сорокин П. Е., Гукин В. Д., Иванова А. В., Короткевич Б. С., Лазаретов И. П., Матвеев В. Н., Михайлов К. А., Поляков А. В., Попов С. Г.* Археологические исследования на Охтинском мысу. Т. 1: Раскопки в центральной части мыса. СПб., 2016 (в печати).
- Ханенко Б. И., Ханенко В. Н.* Древности русские. Кресты и образки. 1. Киев: тип. С. В. Кульженко, 1899.
- Ханенко Б. И., Ханенко В. Н.* Древности русские. Кресты и образки. 2. Киев: тип. С. В. Кульженко, 1900.
- Хроника Эрика: [в стихах]. А. Ю. Желтухин (пер., ком.); А. А. Сванидзе (науч. ред., ком). Выборг: Фантакт, 1994.
- Шаскольский И. П.* Борьба Руси за сохранение выхода в Балтийское время в XIV в. Л.: Наука, 1987.

## ПАЛОМНИЧЕСКИЙ КОНТЕКСТ НАХОДОК ПЕРЛАМУТРОВЫХ КРЕСТИКОВ XIII–XVII вв. НА ТЕРРИТОРИИ СОВРЕМЕННЫХ ЛАТВИИ И ЛИТВЫ

В СРЕДНИЕ ВЕКА в Восточной Прибалтике ремесленники для своих изделий использовали, прежде всего, те материалы, которыми их снабжала местная природа – дерево, глину, металлы, шерсть, доломит, кость и шкуры животных и т.д. Кроме того широко применялись привозные цветные и драгоценные металлы, а также их сплавы – медь, олово, свинец, бронза, латунь, серебро. Обычно археолог имеет дело с изделиями именно из упомянутых материалов. Поэтому изготовленные из нетрадиционных материалов предметы обычно привлекают особое внимание исследователей, которое обусловлено тем, что они могут свидетельствовать о связях с далекими землями.

В советское время такие находки относили к категории «импорта», хотя этот термин относится к реалиям индустриального общества и не может быть адекватно использован относительно поступавших в наши земли посредством средневековой «мелкорозничной» или меновой торговли «заморских» предметов. Поэтому находки зарубежного происхождения было бы корректнее называть «привозными предметами». Кроме того, одним из основных явлений, в результате которого на больших территориях распространялись небольшие, в основном (но не только) связанные с личным благочестием предметы, было паломничество.

Эта статья посвящена четырем находкам паломнических крестов из перламутра или арагонита из Латвии и Литвы. Приводится контекст и датировка находок. Надо отметить, что до недавнего времени в Латвийской и Литовской археологической литературе такая категория находок как паломнические сувениры не фигурировала. В Литве этими вопросами с начала третьего тысячелетия занимается Евгениус Светикас (Svetikas 2009). Латвийские археологи и историки, в свою очередь, также начали обращаться к теме исследования атрибутов паломничества лишь в последнее десятилетие (Vītola 2005; Berga 2011; Ose 2015). Речь, прежде всего, идет о паломнических знаках латинской традиции, которые появляются в Западной Европе в XII в. и стано-

вятся особенно популярными в XIV–XV вв. Начало разработки этой темы закономерно привело к постановке вопроса о выявлении в археологических материалах паломнических сувениров из Святой Земли и других христианских центров Востока (Svetikas 2004; Spirģis 2012; Спиргис 2013; Spirģis 2015).

Надо отметить, что латинские паломнические знаки в Западной Европе достаточно хорошо изучены и сравнительно легко идентифицируются. В свою очередь на территории постсоветского пространства эта тема намного «свежее», и исследований о сувенирах из Палестины и других восточных мест поклонения, за исключением, возможно, ампул и энклопионов, намного меньше. Что касается исследуемых в статье предметов, то выдвинуть некоторые предположения об иконографии перламутровых крестиков побудила статья Анны Анисимовны Песковой о паломнических реликвиях из Святой Земли (Пескова 2001).

### НАХОДКИ ПЕРЛАМУТРОВЫХ КРЕСТИКОВ В ЛАТВИИ И ЛИТВЕ

Прибалтийский, в особенности латвийский археологический материал очень богат предметами личного благочестия. В вышедшей в свет в 1974 г. статье латвийский археолог и историк Эвалд Мугуревич рассмотрел около 500 крестиков, которые относятся к промежутку времени с XI по XV вв. (Mugurēvičs 1974). В большинстве своем они были изготовлены из бронзы и имеют местное происхождение. Реже встречаются крестики из серебра, сплава свинца и олова, янтаря, шифера или глины. На момент выхода статьи Э. Мугуревича уже найденный перламутровый крестик из Риги в его работе не фигурирует. В ходе дальнейших исследований на территории Латвии и Литвы в 1980-е гг. были найдены еще три перламутровых крестика: в 1981 г. – в Турайде, в 1982 г. – в Лиепалингисе и в 1985 г. – в Цесисе.

#### Перламутровый крестик из Риги

В Риге перламутровый крестик (рис. 1: 1)<sup>1</sup> был найден в 1960 г. в ходе раскопок Музея истории

<sup>1</sup> Музей истории Риги и мореходства, г. Рига, Латвия, инв. № VRVM 41993/48.



Рис. 1. Найденные в Латвии и Литве перламутровые крестики: 1 – площадь Альберта в Риге (VRVM 41993/48; Музей истории Риги и мореходства); 2 – Турайдский замок (TMR 9881; Турайдский музей-заповедник); 3 – Цесисский замок, скелет № 7 (VI 213: 4784; Национальный музей истории Латвии); 4 – кладбище Лиепалинггиса, могила № 46 (ГЕК 4512; Алитусский краеведческий музей); 1–3 – фото автора, 4 – сканирование Е. Светикас

Риги и мореходства под руководством Мелиты Вилсоны на площади Альберта. По форме равноконечный или «греческий» крест имеет размеры 19,5×20,7 мм, толщину 3,8 мм и весит 1,2 грамма. В центре изделия – квадрат, а на концах ветвей – треугольные выступы с профилированной линией у основания. В боку верхней лопасти было высверлено отверстие, но на этом месте произошел облом. Лицевая сторона крестика гладко отполирована и имеет желтоватый оттенок. Обратная сторона темно-коричневого цвета и имеет бугристую поверхность.

Так называемая площадь Альберта расположена в старейшей части Старой Риги у древней пристани на берегу позже засыпанного Рижского озера. Раскопками 1959–1964 гг. была вскрыта общая площадь в 375 кв. м с остатками интенсивной деревянной застройки (Vilsona 1973). Находки (5757 единиц хранения) подтверждают как факт проживания в этой части города местных ливов, так и присутствие здесь восточнославянского населения, о чем наглядно свидетельствует несоразмерно большое для территории Латвии число найденных стеклянных браслетов – 310 фрагментов. Для территории стран Балтии находки стеклянных браслетов нехарактерны, тогда как на территории Древней Руси в XIII в. их носила почти каждая горожанка (Smiltņiece, Vījups 1998. 117. lpp.).

К сожалению, из-за лакун в документации раскопок найденные артефакты, по своей информативности, могут быть приравнены к случайным находкам (Smiltņiece, Vījups 1998. 108. lpp.). В списке археологических предметов имеется лишь указание на то, что перламутровый крестик найден в раскопе А, в квадрате 15 x g (Smiltņiece 1997. 6. lpp.). Глубина залегания, стратиграфия и остальной контекст остаются неизвестными.

Фотографическое изображение интересующего нас крестика уже в 1973 г. опубликовала руководительница раскопок (Vilsona 1973. 136. lpp., 82. att.). В 1988 г. он появляется на страницах каталога выставки, посвященной пятидесятилетию начала рижской археологии (Caune, Celmiņš 1988. 27. att.). Описание и интерпретацию перламутрового крестика находим в статье Эвины Смилтниеци и Арманда Виупа, посвященной найденным на площади Альберта украшениям. Авторы отмечают, что для латвийской археологии такой материал как перламутр не характерен и, не конкретизируя место и не упоминая аналогии, отмечают, что крестик мог быть привезен с «востока» (Smiltņiece, Vījups 1998. 116., 118. lpp., 2. att.: 1). В настоящее время перламутровый крестик экспонируется в основной экспозиции Музея истории Риги и мореходства.

На территории Латвии в реках встречается ряд речных жемчужниц и перловиц (*Margaritifera margaritifera*, *Unio crassus*, *Unio tumidus*), перламутровые раковины которых могли бы служить поделочным материалом. В Балтийском море нет достаточно больших моллюсков, из раковин которых можно было бы получить объем перламутра, достаточный для изготовления нательного крестика.

Все же, судя по окрасу и характеру годовых линий роста, рижский крестик был изготовлен из раковины устрицы (*Ostrea*)<sup>2</sup>. Морское происхождение подтверждает и выполненный в Латвийском бюро проб рентгенофлуоресцентный анализ, который констатировал отсутствие в составе арагонита крестика марганца (Mn), который характерен для речного жемчуга и перламутра<sup>3</sup>.

### Перламутровый крестик из Турайды

Еще один схожий крестик на территории Латвии найден в средневековом каменном замке в Турайде<sup>4</sup>, который расположен в 50 км на северо-восток от Риги (рис. 1: 2). Крестик найден при археологических раскопках Института истории Латвии под руководством Яниса Граудониса в 1981 г. Он был опубликован в обобщающей эти исследования публикации в 2003 г. (Graudonis 2003. 8. lpp., 4. tab.: 4). В настоящее время перламутровый крестик экспонируется в экспозиции Турайдского музея-заповедника.

Каменный замок в Турайде (Treiden) был заложен в 1214 г. на месте сожженного ранее ливского деревянного укрепления. Крепость принадлежала Рижскому архиепископу и иногда служила ему резиденцией. В ходе продолжительных археологических исследований с 1974 г. по 1999 г. территория замка почти полностью изучена (Caune, Ose 2004. 520.–525. lpp.).

Выполненный в форме «греческого» креста из гладкой 2,7 мм тонкой ярко-светлой перламутровой пластины, крестик имеет размеры 24,5×22,3 мм и весит 1,3 грамма. Ветви прямые с треугольными выступами на концах. На выступе верхней ветви высверлено отверстие. Судя по тому, что вместо износа в верхней части по сторонам отверстия имеются двусторонние выемки, можно предположить, что крестик пришивался к одежде. Поверхность крестика одинаково орнаментирована с обеих сторон: в центре вырезан крест, а в основании ветвей помещено по одному кружку с точкой в центре.

Крестик найден на краю склона городища, снаружи оборонительной стены форбурга замка, в 2 м от нее (рис. 2), напротив отметки 93 м оси координат «север–юг» (Graudonis 1981. 61. lpp., Nr. 1321). К сожалению, в отчете глубина находки не указана, и связь предмета с культурным слоем замка не ясна.



Рис. 2. Место находки перламутрового крестика на склоне Турайдского замка (чертеж плана замка адаптирован по: Jansons 2007. 43. lpp., 21. att.: 1 – планировка замка в первой половине XIII в.; 2 – перестройки XVI–XV вв.; 3 – южный башнеобразный корпус; 4 – жилое помещение к западу от южного корпуса)

Оценивая скудные данные об обстоятельствах находки крестика, надо принимать во внимание тот факт, что он найден на склоне, вне территории, опоясанной в XIII в. каменной стеной замка. Не зная глубины залегания, крестик невозможно датировать стратиграфически – он мог быть утерян как во время существования ливского деревянного городища, так и после постройки немцами каменного замка. Вполне вероятно также, что крестик попал в перекоп и был выброшен на склон вместе с землей в результате позднейших перестроек замка (в XIV в. к востоку от места находки был построен южный корпус, а в XV в. – жилое помещение с погребом) (Jansons 2007. 115. lpp.).

<sup>2</sup> Автор благодарит сотрудника Латвийского Музея природы Эдгара Дрейера за консультацию.

<sup>3</sup> Автор благодарит сотрудника Латвийского бюро проб Петериса Брангулиса за проведенные анализы и консультацию.

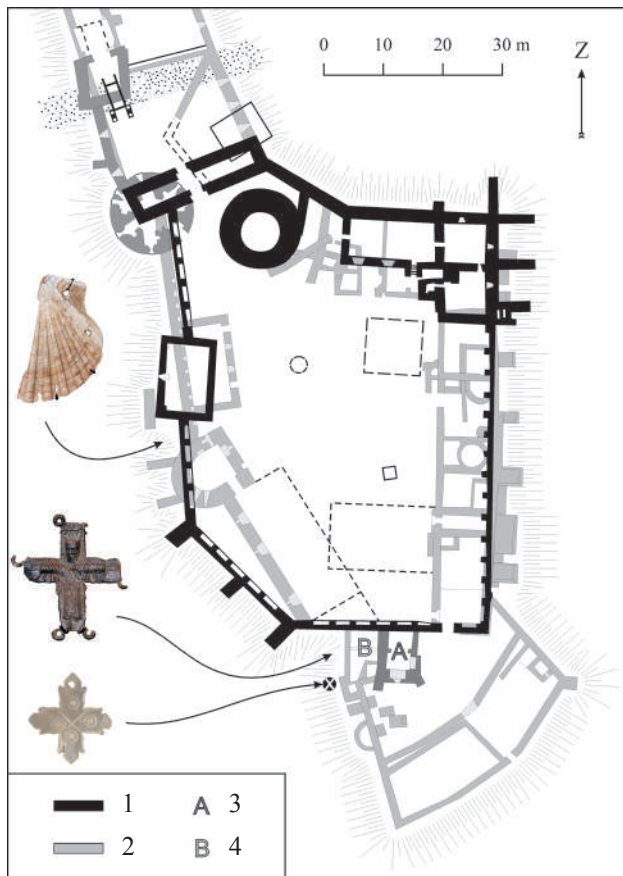
<sup>4</sup> Турайдский музей-заповедник, г. Сигулда, регион Видземе, Латвия, инв. № TMR 9881.



Рис. 3. Останки русского воина (скелет № 7) на западном склоне Цесисского замка (адаптирован по: Apala 2001. S. 222, Abb. 8):

1 – железные шарнирные ножницы (VI 213: 4785);  
 2 – перламутровый крестик (VI 213: 4784);  
 3 – железный наконечник арбалетной стрелы (VI 213: 4849);  
 4 – железный топор (VI 213: 4786);  
 5 – железное лезвие ножа (VI 213: 4787);  
 6 – остатки кошелька с серебряными монетами (VI 213: 4820–4848).  
 Национальный музей истории Латвии, г. Рига

Руководитель раскопок в Турайде в упомянутой публикации избегает оценки интересующего нас перламутрового крестика, но, так как фотография этой находки помещена не вместе с остальными крестиками, а рядом с подвесками и амулетами (Graudonis 2003. 8. lpp., 4. tab.: 4), то этим косвенно дается указание на его донемецкую датировку и связь с ливскими языческими верованиями. Здесь надо отметить и то, что в указанной таблице № 4 рядом с перламутровым крестиком изображена и половина подвески-раковины (Graudonis 2003. 8. lpp., 4. tab.: 5), которую историк Гунта Витола позднее идентифицировала как паломнический знак из Сантьяго-де-Компостела (Vītola 2005. 40.–41. lpp.).

### Перламутровый крестик из Цесиса

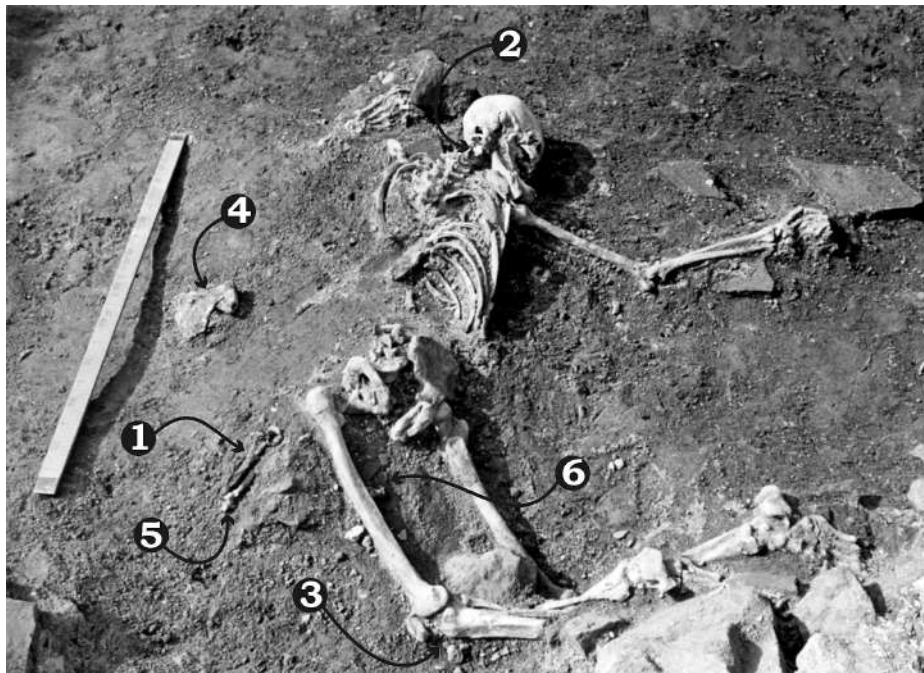
Третий перламутровый крестик (рис. 1: 3) на территории Латвии найден в средневековом замке в Цесисе (Wenden, Kees), который расположен в 92 км на северо-восток от Риги. В 1207 г. в результате раздела завоеванных земель эта местность попала во владение Ордена меченосцев. Вначале рыцари проживали на городище местных жителей – вендов (Riekstu kalns), но, где-то во втором десятилетии XIII в., крепость была перенесена че-

рез овраг на более удобную и обширную площадку. В XIII в. Цесис был центром комтурства (командорства, коменды), а в дальнейшем стал резиденцией магистра Ливонской провинции Тевтонского ордена. В ходе продолжительных археологических исследований Института истории Латвии под руководством Зигриды Апалы с 1974 по 2008 г. была изучена большая территория замка (Caune, Ose 2004. 120.–126. lpp.).

В 1985 г., при снятии третьего слоя раскопа В, под 1,5-метровым слоем развала стен корпуса, был обнаружен скелет человека № 7 (рис. 3)<sup>5</sup>. В момент гибели мужчина находился на расстоянии 9 м от западного корпуса замка (рис. 4). Упавшее головой вниз по склону тело зафиксировалось на животе, лицом вниз, в неестественной позе. Кости были переломаны, лицевая часть черепа раздроблена, руки раскинуты, пальцы правой руки сжаты в кулак. Судя по находке возле коленного сустава железного втульчатого наконечника, павший был ранен в ногу (рис. 3: 3; рис. 5: 3). В ходе разборки костей скелета в культурном слое зафиксированы отпечатки несохранившихся нашивок кафтана и пластинки от парчовой ткани. Слева от скелета был обнаружен железный широколезвийный топор (рис. 3: 4; рис. 5: 4),

<sup>5</sup> Останки шести других погибших при взрыве западного корпуса индивидов были обнаружены во время раскопок в 1974 г. при расчистке завала подвала постройки. Погибшие – женщины и дети. Возле останков обнаружен ряд эксклюзивных находок из серебра и золота: монеты больших номиналов, украшения и бытовые предметы. Находка отчасти подтверждает известия хроники Бальтазара Русова о знатных мужчинах, женщинах и девицах, которые предпочли смерть плену и взорвали себя (Apala 1983. 14–23. lpp.; Apala 2001. S. 201–206).



Рис. 4. План Цесисского замка (чертеж плана замка адаптирован по: Caune, Ose 2004. 124. lpp.)

у левого бедра – железные шарнирные ножницы (рис. 3: 1; рис. 5: 1), острие железного ножа (рис. 3: 5; рис. 5: 5) и остатки кошелька с 61 русской мелкой серебряной монетой (часть монет из кошелька выпала) периода правления Василия III (1505–1533) и Ивана Грозного (1533–1584): копейками, денгами и полушками. Поверх шейных позвонков (рис. 3: 2; рис. 5: 2) находился перламутровый крестик (Apala 1986. 6–7. lpp.; Апала, Берга 1987. С. 15–22; Apala 2001. S. 206–208.).

Сохранившийся без дефектов крест вытянутой пропорции из гладкой тонкой перламутровой пластины толщиной 4,24 мм имеет размеры 23,4×18,8 мм и весит 3,08 г (рис. 1: 3)<sup>6</sup>. Ветви креста короткие и широкие, причем горизонтальные лопасти почти в два раза короче вертикальных. В верх-

ней ветви имеется боковое отверстие для подвешивания. Обратная сторона изделия гладкая и имеет желтоватый цвет. Лицевая сторона ярко-белая. Край окантован слегка выступающим рельефным бортиком. В центре креста изображен восьмиконечный Голгофский крест (Голгофа передана одной ступенью). По бокам изображено копие и трость с круглой губкой на конце, а также монограмма имени Иисуса Христа: IC XP. Сверху креста – лигатуры ЧР и СЛ (Царь Славы), внизу – слово НИКА.

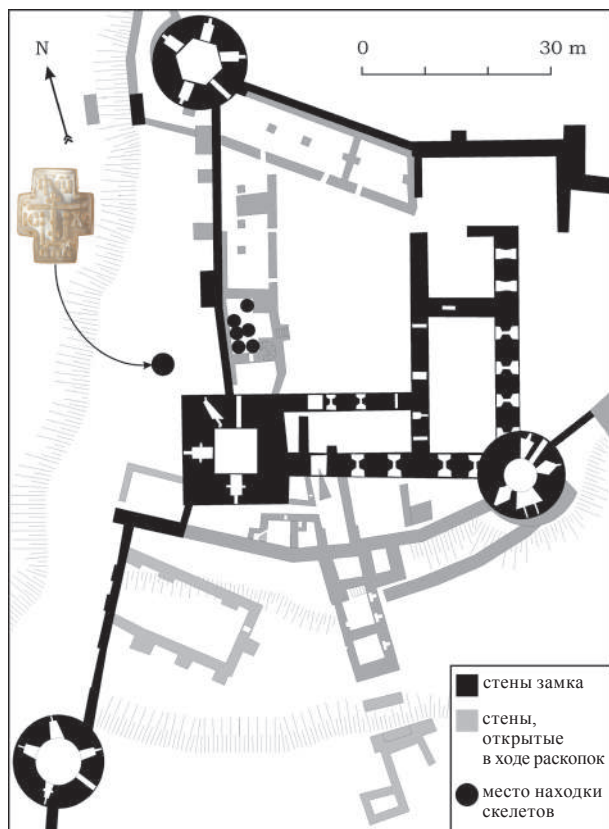
Изображения на крестике выполнены в барельефе, причем было высказано предположение, что композиция нанесена на перламутре методом травления<sup>7</sup>.

Обстоятельства находки свидетельствуют о том, что мы имеем дело с исключительным случаем, когда найденные останки имеют точную датировку в исторических источниках. Обнаруженный скелет принадлежал одному из павших воинов армии Ивана Грозного, тело которого было погребено под камнями развалин замка, когда в начале сентября 1577 г. в ходе финального штурма замка, его западный корпус был взорван защитниками крепости. Уникальность находки объясняет тот факт, что как перламутровый крестик, так и остальные предметы сезона раскопок 1985 г. неоднократно публиковались (Apala 1987. 8. lpp., 1. att.: 3; Апала, Берга 1987. С. 16, рис. 3: 1; Apala 2001. S. 223, Abb. 9: 1) и в настоящее время экспонируются в Цесисском музее истории и искусства.

### Перламутровый крестик с кладбища Лиепалингис<sup>8</sup>

На территории Литвы единственный известный автору перламутровый крестик был найден в 1982 г. в ходе раскопок, проводимых Алитусским краеведческим музеем под руководством Евгениуса Светикаса на кладбище Лиепалингис (Liepalingis) Лаздийского (Lazdijai) района<sup>9</sup>. Всего в ходе исследований было вскрыто 101 захоронение, которые, судя по найденным монетам, относятся к XVII в. (Svetikas 1983). Перламутровый крестик был обнаружен в могиле № 46 у шеи захороненного в ней ребенка 5–5,5 лет (Svetikas 1983. P. 26, 47, pav. 13: 8). Крест имеет вытя-

<sup>6</sup> Национальный музей истории Латвии, г. Рига, Латвия, инв. № VI 213: 4784, предмет депонирован в Цесисском музее истории и искусства, г. Цесис, регион Видземе, Латвия.

<sup>7</sup> Автор благодарит за консультацию специалиста по обработке кости и рога Виестурса Аболтынша.

<sup>8</sup> Автор благодарит Евгениуса Светикаса за предоставленный материал.

<sup>9</sup> Алитусский краеведческий музей, г. Алитус, Алитусский район, Литва, инв. № GEK 4512.

нутые пропорции, на его концах – процветшие ветви, он вырезан из миллиметровой пластины перламутра и имеет размеры 40,2×21,5 мм. Поверхность не орнаментирована. Крестик сохранился плохо, петля для подвешивания повреждена, поверхность и края изъедены коррозией так, что перламутровый отлив пропал (рис. 1: 4). Крестик публикуется впервые.

По письменным источникам известно, что в этой местности проживала греко-католическая община<sup>10</sup>, о чем свидетельствуют и найденные в захоронениях предметы восточного обряда: четки из металлических и стеклянных бус (рис. 6: 7), бронзовый крестик с изображением Голгофского креста (рис. 6: 5), парчовые фрагменты вышитого шестиплостного Голгофского креста (рис. 6: 1), которые, возможно, сохранились от покровца-сударя или т. н. воздуха. Такой вышитой тканью во время Божественной Литургии накрывают Евхаристические Дары. Этим же платом накрывали лицо умершего священника (ср.: Нурало 2016. С. 161)<sup>11</sup>.

#### ДАТИРОВКА И СЕМАНТИКА ПЕРЛАМУТРОВЫХ КРЕСТИКОВ

Найденные в Прибалтийских странах перламутровые крестики по форме делятся на три типа, которые имеют различную датировку и иконографию. Так, рижский и турайдский перламутровый крест датируются XIII в. Момент попадания в слой цесисского перламутрового крестика известен предельно точно – начало сентября 1577 г. Таким образом, полученные в Цесисе данные свидетельствуют об использовании таких крестиков в XVI в. Литовская находка, в свою очередь, относится к XVII в.

Как предмет личного благочестия, нательный крестик несет определенную религиозно-семантическую нагрузку. В данном случае показателен выбор самого материала, так как перламутр связан с символикой Богоматери и Иисуса Христа. В христианской символике Сын Божий сравнивается с «дорогой жемчужиной» во чреве Девы Марии. Раковина была также символом Воскресения и Гроба Господня (Becker 2008. С. 200). В этом смысле раковины и изделия из перламутра были особенно важны для паломников в Святую Землю. Можно предположить, что форма округлых выступов с профилированной линией у основания на ветвях рижского перламутрового креста навеяна образом



Рис. 5. Часть предметов, найденных возле скелета № 7:  
1 – железные шарнирные ножницы (VI 213: 4785);  
2 – перламутровый крестик (VI 213: 4784); 3 – железный наконечник арбалетной стрелы (VI 213: 4849); 4 – железный топор (VI 213: 4786); 5 – железное лезвие ножа (VI 213: 4787).  
Национальный музей истории Латвии, г. Рига. Фото автора

церковных куполов. Внутренний свод купола храма символически воплощает небосвод. В свою очередь вытянутая вверх внешняя форма купола символизирует бесконечное поклонение Богу (Макнамара 2011. С. 85).

Надо также отметить, что небольшая часовня – Кувуклия над Гробом Господним в ротонде храма Вознесения Христова (греч. Κουβούκλιον, лат. *subiculum* – опочивальня) тоже имеет небольшую башенку с куполом (рис. 7). В этом ансамбле задача купола особенно наглядна – его назначением является передать языком архитектурного образа факт Воскресения и победы Иисуса Христа над смертью (Беляев, Чернецов 1996. С. 50). Поэтому, несмотря на то, что на протяжении веков часовня неоднократно перестраивалась, каждый раз она воссоздавалась максимально близко к своему первоначальному облику. О существовании такой башенки в начале XII в. свидетельствует оставленное игуменом Даниилом описание купола Кувуклии: «Вверху же над пещеркою (пещера Гроба Господня – Р. С.) сделан яко теремец красен на столпех, веру кругол

<sup>10</sup> Устная информация Е. Светикаса.

<sup>11</sup> Автор благодарит Веру Гупало за консультацию по поводу этой находки.





Рис. 6. Выборка предметов, найденных на Лепалингисском кладбище: 1 – парчовые фрагменты религиозного облачения (воздуха?), могила № 17 (GEK 4498; Алитусский краеведческий музей); 2 – бронзовый перстень-печатка, могила № 73 (GEK 4518; Алитусский краеведческий музей); 3 – бронзовое кольцо, могила № 36 (GEK 4510; Алитусский краеведческий музей); 4 – бронзовый перстень со стеклянной вставкой, могила № 100 (GEK 4531; Алитусский краеведческий музей); 5 – бронзовый крестик, могила № 66 (GEK 4517; Алитусский краеведческий музей); 6 – перламутровый крестик, могила № 46 (GEK 4512; Алитусский краеведческий музей); 7 – четки из стеклянных и металлических бус, могила № 39 (GEK 4511; Алитусский краеведческий музей). Сканирование Е. Светикас



Рис. 7. Кувуклия над Гробом Господним в Иерусалиме (до реконструкции 2016 г.). Фото автора



Рис. 9. Мозаичная плита на месте Обретения Креста Господня. Фото автора

и серебряными чешуями позлащенными покован» (Даниил 1896. С. 10).

Письменные данные хорошо подтверждаются и визуальными источниками, которые в своей статье о древнерусских паломнических реликвиях из Святой Земли приводит А. А. Пескова. Это изображения храма Гроба Господня на паломническом знаке и ампуле, на печати каноников Гроба Господня и в образе Аахенского реликвария (рис. 8) (Пескова 2001. С. 119–123, ил. 3–6).

К этому же виду крестиков с предполагаемым изображением Кувуклии Гроба Господнего надо отнести и находку из Турайды. Хотя композиция этого изделия упрощена, все же треугольные выступы на за-



Рис. 8. Исторические изображения Кувуклии над Гробом Господним: 1 – свинцово-оловянный паломнический знак с изображением Гроба Господня с городища Шепетовского района, Хмельницкая область, Украина, XII–XIII вв. (по: Пескова 2001. С. 119, ил. 3); 2 – фрагмент иконы «Топография Палестины», Иерусалим, 1876 г. (по: Пятницкий 2001. Обложка); 3 – печать каноников Гроба Господня при акте 1175 г. (адаптировано по: Пескова 2001. С. 120, ил. 4); 4 – часть перламутрового крестика с площади Альберта в Риге; 5 – Аахенский реликварий, Антиохия, конец X–XI в. (адаптировано по: Пескова 2001. С. 122, ил. 6)

вершении ветвей плоского перламутрового крестика, скорее всего, тоже схематически изображают купол. К тому же, сравнение с аналогичными плоскими перламутровыми крестиками из Палестины позволяют проследить зависимость происхождения этой плоской формы крестика от объемных изделий (рис. 11: 1–5). Что касается вырезанного в средокрестии священного предмета косоугольного креста, то объяснений значения этого элемента может быть несколько. Так, косоугольный крест-узел или «Соломонов узел» часто изображался на груди Иисуса Христа на крестиках с изображением Распятого: таким образом мог изображаться факт привязывания тела Распятого ко кресту с помощью детали одежды (Staecker 1999. S. 129–131)<sup>12</sup>.

<sup>12</sup> Согласно процедуре казни через распятие, тело осужденного вначале привязывалось ко кресту (Никифор 2005. С. 542). Тема «поднятия на рамена крестного ига Христова» распространена среди монашества, что отразилось, в том числе, в традиции ношения парамана (ср.: Еремин 1956. С. 359).



Рис. 10. Карта распространения перламутровых крестиков и основные пути паломничества в Святую Землю из Ливонии в средневековье: 1 – важные города, поселения и укрепления; 2 – места находок перламутровых крестиков соответствующих типов; 3 – основные направления пути паломников в Святую Землю; 4 – приблизительные места находок перламутровых крестиков на территории современных Сирии, Турции и Украины. Компьютерная графика автора

Возможно, крест здесь имел значение монограммы имени *Христос*.

Надо отметить и солнцобразные изображения циркульной орнаментации на поверхности турайдского креста. Такое оформление креста на византийских застежках и нательных крестиках было широко распространено (Bierbrauer 2004). Пять кругов – по одному на концах и один в центре (в случае с Турайдским крестиком вместо круга в центре – крест), так же как пять точек на крестчатом нимбе Христа, могли символизировать пять ран, которые Иисус претерпел на кресте (Залеская 2012. С. 95).

Второй тип перламутровых крестиков в Прибалтийских странах представлен цесисской находкой. Изображенные на нем восьмиконечный крест на Голгофе, копие и трость с губкой, а также надписи ЧР СЛ, ІС ХР, НИКА, которые читаются как Иисус Христос, Царь Славы, Ника (т. е. Победа), являются традиционными для оформления русских нательных крестиков, а случаи замены буквы «Ц» на «Ч» или ее стилизация в слове «Царь» вполне характерны для псковско-новгородского региона (Седов 1976. С. 103), где такая композиция встречается повсеместно, как на металлических и янтарных крестиках-тельниках, так и на каменных надмогильных крестах. Согласно наблюдениям Юлии Колпаковой, сделанным в связи с найденными в Псковской земле бронзовыми крестиками с Голгофской тематикой, восемь ветвей у креста встречаются уже со второй половины XV в.; орудия страстей, изображенные параллельно оси креста, появляются на тельниках с XV в., но основная масса таких крестов приходится на XVI в. Датировки этих изображений не имеют верхней границы, так как такие формы используются до настоящего времени (см.: Колпакова 2003).

Такое изображение Голгофского креста распространено на культовых предметах и изображениях православного мира повсеместно. Можно предположить, что оно навеяно главной святыней культа Креста и почитания Распятого Христа – местом его находки на Голгофе, где Животворящий Крест, по преданию, был обнаружен св. царицей Еленой во время «раскопок». В настоящее время это место в приделе Обретения Креста в комплексе храма Воскресения Христа в Иерусалиме маркирует мозаичное изображение восьмиконечного Голгофского

креста (рис. 9). На верху креста – титло с латинской аббревиатурой INRI (Iesus Nazarenus Rex Iudaeorum), чуть ниже монограмма Христа греческими буквами ΙΣ ΧΣ, под перекладиной – ΝΙΚΑ. Внизу справа сохранились греческие буквы ΑΩ. Копие и трость расположены под небольшим углом. Голгофа выражена двумя ступенями.

Весьма символичны и процветшие ветви крестика, найденного на кладбище Лиепалингис. В Средние века было известно множество примеров совмещения растительных мотивов с изображением креста, что не случайно, так как дерево, из которого был сделан крест Распятого, напрямую связывается с деревом Грехопадения из Эдемского сада. Апокрифы повествуют о том, что сын Адама, Сиф, получил от ангела три ветви от райского дерева, из-за которого первые люди были выгнаны из Эдема. Из этих ветвей Адам сплел себе венок, и именно из головы Адама, т.е. из этого венка, выросло дерево, ствол которого позже был использован для креста Христова (Рождественская 2002. С. 27, 126–127). Кроме того, Откровение св. Иоанна Богослова описывает небесное дерево Жизни, вкушение плодов которого сообщает вкушившему вечную жизнь<sup>13</sup>. Таким образом, вырисовывается характерная для средневекового христианского миропонимания сжимающая время и пространство метаморфоза: райское дерево Познания Добра и Зла через Грехопадение стало деревом Смерти, но искупительная Кровь распятого на нем Спасителя омывает Первородный Грех, превращает Крест в Дерево Жизни и возвращает в Рай, но уже небесный, а не земной.

#### ГЕОГРАФИЯ НАХОДОК ПЕРЛАМУТРОВЫХ КРЕСТИКОВ

Впервые находки перламутровых крестиков были определены как паломнические сувениры в статьях Александра Мусина (Мусин 1999. С. 96; Мусин 2009. С. 244; Мусин 2010. С. 223; Musin 2010. P. 20, 22). Чаще всего встречаются крестики, весьма схожие с рижской находкой, на которых, по нашему мнению, запечатлена Кувуклия (рис. 10). Их хронология совпадает с периодом крестовых походов и не выходит за рамки XII – конца XIII или начала XIV вв. Перламутровые крестики этого типа достаточно широко распространены в Восточной Европе (Мусин 2009. С. 242–243, рис. 5, 6; Мусин 2010. С. 221–222, рис. 45; 7, 46, 49, 51: 3). Известны

<sup>13</sup> «... дам вкушать от древа жизни, которое посреди рая Божия» (Откр. 2:7).



Рис. 11. Происхождение и развитие формы перламутровых и бронзовых крестиков с изображением Кувуклии:  
 1 – перламутровый крестик с площади Альберта в Риге (VRVM 41993/48; Музей истории Риги и мореходства);  
 2, 3 – перламутровый крестик из замка Атлит в Израиле (адаптирован по: Rozenberg 1999. P. 119, fig. 6);  
 4 – перламутровый крестик из Турайдского замка (TMR 9881; Турайдский музей-заповедник); 5 – современные перламутровые крестики из Иерусалима; 6 – перламутровый крестик из Новгорода (адаптирован по: Мусин 2009. С. 243, рис. 5: 1);  
 7 – бронзовый крестик из захоронения № 12 могильника Долес Рауши (VI 146: 71; Национальный музей истории Латвии);  
 8 – каменная литейная форма из Рамот-Алона в Израиле (адаптирован по: Rozenberg 1999, p. 240, fig. 1);  
 1, 4, 5, 7 – фото автора

они и в некоторых других местах: в Крыму (Майко 2005. С. 204), Турции (Мусин 2010. С. 222–225, рис. 50) и Сирии (Schmidt 2004. S. 314, № 558). В свою очередь наглядным подтверждением палестинского происхождения этих изделий является находка целой серии перламутровых крестиков в слоях XIII в. замка крестоносцев Атлит недалеко от Хайфы в Палестине (рис. 11: 2, 3). Порттовый центр Атлит, который также называли замком паломников (фр. *Château Pèlerin*), был важной пристанью паломнических поездок из Европы в Святую Землю (Johns 1997. Chapter I, p. 16; chapter IV, p. 147, 149, pl. LX, fig. 2).

Реже встречаются прямоугольноконечные крестики, схожие с цесисской находкой. Автору известны два крестика из Пскова, причем один из них не орнаментирован, а второй (кладбище при церкви св. Иоанна Милостивого [Харлашев 2009. С. 192, 193, рис. 7: 7]), хотя и очень плохо сохранившийся, несет на себе остатки схожего изображения Голгофского креста и надписи (рис. 12: 7). В отличие от цесисской находки, которая выполнена как барельеф, изображения на псковском крестике просто процарапано. Еще один крестик сходной формы с процарапанным изображением на фоне креста (рис. 12: 6) дали раскопки на поселении

Автуничи (Городнянский район, Черниговская область, Украина), которое со второй половины XIV в. было включено в территорию Великого Княжества Литовского<sup>14</sup>. Аналогии перламутровому кресту с кладбища Лиепалингис автору не известны.

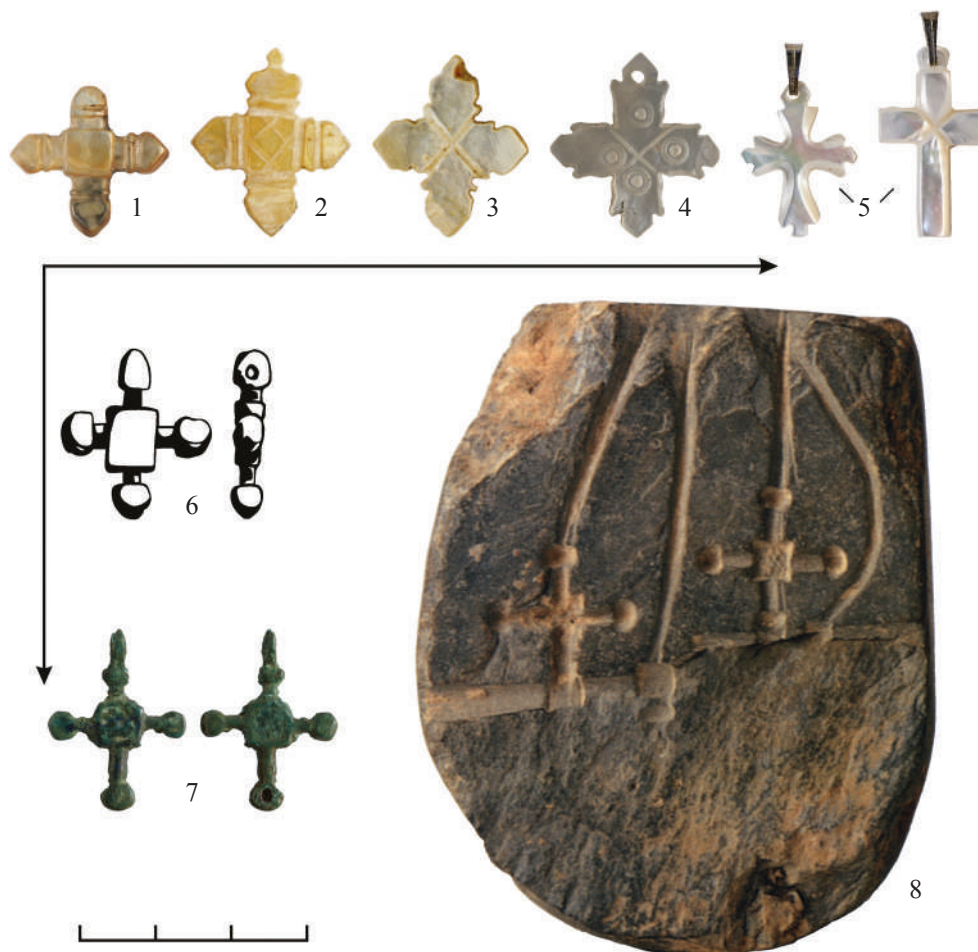
### ЛИВОНЦЫ НА ПУТИ В СВЯТУЮ ЗЕМЛЮ В XIII ВЕКЕ

Сравнение найденных в Прибалтийских странах перламутровых крестиков с остальными известными восточноевропейскими и ближневосточными параллелями позволяет предположить, что крестики из Риги и Турайды с условным изображением Кувуклии являются паломническими сувенирами из Святой Земли и, судя по символике изображения, связаны с храмом Воскресения Господня в Иерусалиме.

Исходя из географического положения Восточной Прибалтики и геополитических реалий XIII в., жители Ливонии могли попадать в Святую Землю как западным, так и восточным путем (рис. 10).

#### Западный путь

Во время существования Ливонского государства в Палестину можно было отправиться западноевропейскими паломническими маршрутами. Краткое описание морского пути, обогнавшего Гибралтар, появляется в добавленной в начале XII в. схолии к хронике Адама Бременского (Адам Бременский 2011. Схолия 99 [96], с. 126, прим. 77, с. 150). Согласно средневековым итинерариям, широко использовался сухопутный путь через немецкие торговые города: Любек, Люнебург, Брауншвейг, Гослар и далее в Италию. В северной Италии главным портом морских коммуникаций с Востоком была Венеция. Согласно старейшему известному скандинавскому итинерарию, который в середине XII в. в Исландии составил бенедиктинец Николай Бергсон (Nikulå Bergsson), северяне, которые держали путь через Рим, для дальнейшего плаванья пользовались также портом в Бари, прославленным мощами свт. Николая (Andersson 1989. S. 177–179).

Паломничества ливонцев в Италию археологически хорошо документирует находка в Турайде свинцово-оловянного распятия *Volto Santo* (Святой

Лик), который является известным паломническим знаком церкви св. Мартина в городе Лукка в Тоскане (Vītola 2005. 38., 39. lpp.).

Надо также отметить, что после разгрома Ордена меченосцев в битве у Сауле в 1236 г. в Ливонию приходит Тевтонский орден, который с этого момента на берегах Балтийского моря начал претендовать на обширные территории от Вислы до Финского залива. Несмотря на это, в XIII в. главной ареной его деятельности все-таки оставалась Святая Земля, где размещался престол великого магистра, архив и сокровищница. В Прибалтике в это время находилась только небольшая и самая отдаленная часть владений ордена (Milicers 2009. 17.-20., 31. lpp.).

Надо полагать, что принадлежность к такой влиятельной и разветвленной организации облегчала ливонцам передвижение не только по Германии, но и в странах Средиземноморья и Леванта. Например, ордену принадлежал ряд церквей, госпиталей и замков в Австрии вдоль альпийских перевалов, что обеспечивало более удобное достижение портов Италии. Орден владел недвижимостью и непосредственно в Иерусалиме (Milicers 2009. 38., 77. lpp.).

Провинция Ливония, как составная часть Тевтонского ордена, была полностью инкорпорирована в общую систему организации. Выборы великого магистра ордена в XIII в. проходили в крепости Монтфор у г. Акко (Акра) в Палестине, а на заседании генерального капитула должны были собраться магистры провинций. Старшая ливонская «Рифмованная хроника» повествует о неудачной поездке замещающего обязанности магистра провинции Ливония Мангольда с тремя ливонскими братьями-рыцарями в Палестину, когда в 1283 г. на обратном пути странники попали в кораблекрушение, и спасся только один из братьев (Atskaņu hronika 1998. 235., 236. lpp., sl. 9741–9789).

Братья-рыцари, в зависимости от военной обстановки и других обстоятельств, время от времени перебрасывались из одной провинции в другую. Так, после присоединения Ордена меченосцев к Тевтонскому ордену, некоторые недовольные передачей орденских земель северной Эстонии Датской короне были на время переведены в Палестину (Milicers 2009. 118., 141. lpp.). Можно предположить, что каждый переезд такого рода проходил в сопровождении свиты слуг,

<sup>14</sup> В Новгороде на прицерковном кладбище у храма Спаса на Нередице тоже найден один перламутровый неорнаментированный прямоугольноконечный крест, но так как изделие имеет ярко выраженную форму «латинского» креста (Мусин 2010. С. 222, рис. 46: 4), он вряд ли может быть отнесен к предметам рассматриваемого типа.

солдат и оруженосцев. Благочестивым ливонцам, попавшим в Палестину, было бы непростительно упустить возможность посетить здешние святые места.

### Восточный путь

Уже в эпоху викингов для паломничества в Святую Землю мог быть использован водный путь по Даугаве и Днепру через Древнюю Русь. Можно предположить, что после образования Ливонского государства этим путем могли пользоваться не только проживавшие там приверженцы восточно-христианского обряда, но и лица, практиковавшие латинский обряд. Так, в начале XIII в., после непродолжительной вооруженной борьбы в низовьях реки Даугавы, весь участок даугавского пути опять был открыт, а свободу перемещения по нему гарантировал ряд подписанных с Полоцком (1210, 1212 гг.)<sup>15</sup> и Смоленском (1229 г.) договоров. Текст хроники о договоре 1210 г. с Полоцком также упоминает некоего Лудольфа, который проживал в Смоленске (Генрих Латвийский 1938. С. 136, XIV: 9). В свою очередь статьи договора 1229 г. со Смоленском свидетельствуют о том, что немецкие торговцы располагали в этом городе своей церковью (Рижская редакция договора, списки E, D, F, статья 29; Готландская редакция, списки A, B, C – статья 32 [Иванов, Кузнецов 2009. С. 362, 364]), что в известной мере подтверждается и археологическим открытием здесь фундамента предположительно западноевропейской ротонды 70-х гг. XII в. (Назаренко 2002. С. 274).

В западных и древнерусских источниках немецкие и венецианские торговцы в Киеве упоминаются во второй половине XII в. (Назаренко 2002. С. 275; Слово о полку Игореве 2001. С. 214). Соответственно, приход латинского обряда фиксируется здесь в 1175 г. (ср.: Никоновская летопись 1962. С. 248), а в начале XIII в. город располагал уже «сетью» латинских церквей и стал пристанищем доминиканцев (Назаренко 2002. С. 275; ср.: Щавелева 1984). Какое-то время монахи могли свободно передвигаться по территории древнерусских княжеств, где развернули широкую миссионерскую деятельность<sup>16</sup>. В дальнейшем предполагаемое нами продвижение латинских паломников сквозь Восточную



Рис. 12. Асфальтовые, перламутровые и янтарные крестики: 1 – асфальтовый крестик с площади Альберта в Риге (VRVM 41992/245; Музей истории Риги и мореходства); 2 – асфальтовый крестик с площади Альберта в Риге (VRVM 41993/55; Музей истории Риги и мореходства); 3 – перламутровый крестик из Цесисского замка (VI 213: 4784; Национальный музей истории Латвии); 4 – янтарный крестик из Алукснского замка (VI 231: 932, адаптирован по: Atgāzis 1979. 16. lpp, 4. att.: 1); 5 – перламутровый крестик из Пскова (полевой № НТ-VIII-2008-85); 6 – перламутровый крестик с поселения Автуничи (адаптирован по: Моця, Коваленко, Готун 1992. С. 242, рис. 125); 7 – перламутровый крестик из Пскова (полевой № 07-Петр.VIII-406); прорисовки и фото автора

Европу могло облегчить то, что на месте разгромленной в результате Четвертого крестового похода Византии в 1204 г. появилась Латинская империя. Такая, в целом благоприятная, ситуация длилась недолго. Латинская империя пала в 1261 г. Еще раньше монгольское нашествие перерезало доступ к Черному морю (Житенев 2007. С. 151–155). Видимо, благоприятное время для паломничества этим маршрутом – 1204–1237 гг.

<sup>15</sup> Оригиналы договора не сохранились. Информация о них приводится в Ливонской хронике Генриха (Генрих Латвийский 1939. С. 136, XIV: 9, 152–153, XVI: 2).

<sup>16</sup> В 1233 г. Владимирский князь Юрий II, в ответ на предложение папы Григория IX перейти в латинский обряд, видимо, на некоторое непродолжительное время выгнал доминиканцев из Киева (см.: Таубе 1927. С. 188, 189, 194, прим. 71).

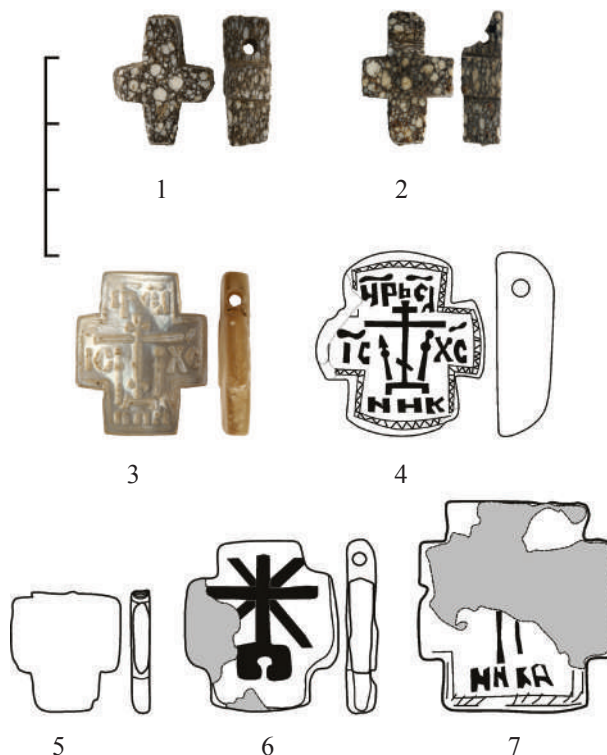
### Возможная принадлежность ливонских перламутровых крестиков

Как уже было отмечено А. Мусиным (Мусин 2009. С. 244), находки перламутровых крестиков в Западной Европе неизвестны, тогда как они достаточно часто встречаются на территории Древней Руси. Это значит, что рассматриваемые изделия изготавливались в Святой Земле специально для паломников из Восточной Европы, т. е. были связаны именно с православным паломничеством. Принимая во внимание то, что в Новгороде перламутровые крестики находят, в том числе, и на усадьбах духовенства (Мусин 1999. С. 96, 97), не исключено, что рижская находка могла принадлежать духовнику местной древнерусской торговой фактории. Но связь турайдского крестика с этническими восточными славянами менее вероятна, хотя в 1299 г. среди населения Турайды и упоминается некий Иван (Hildebrand 1872. S. 106, Nr. 1679). Важно отметить, что уже упомянутый фрагмент раковины из Сантьяго-де-Компостела принадлежит к средиземноморскому подвиду *Pecten jacobaeus L.*, а значит, напрямую не связан с этой местностью, так как там водится моллюск другого подвида – *Pecten maximus L.* Возможно, этот знак из раковины и не был, собственно, сувениром из Сантьяго-де-Компостела, а мог служить какому-либо лицу символом совершенного паломничества (Vītola 2005. 41. lpp.). Таким образом, паломнические находки из Турайды маркируют западный маршрут в Святую Землю: Италия, Средиземное море, Палестина. Это тем более вероятно, что знак с распятием *Volto Santo* был найден на том же западном склоне замка в непосредственной близости к интересующему нас перламутровому кресту (рис. 2).

### ЦЕСИССКИЙ КРЕСТИК И РУССКОЕ ПАЛОМНИЧЕСТВО НАКАНУНЕ ЛИВОНСКОЙ ВОЙНЫ

Связь цесисского крестика с паломничеством в Святую Землю не столь однозначна, как в случае с крестиками в виде Кувуклии. Обстоятельства находки и псковские параллели наглядно иллюстрируют тот факт, что базой развертывания военных действий русских в Прибалтике во время Ливонской войны служил Псков (Апала, Берга 1987. С. 22), куда стягивались войска из остальных регионов страны. К тому же в литературе уже была высказана мысль

о том, что каменные крестики носили представители воинского сословия (Башков 2011. С. 39). Схожую форму и иконографию имеют также каменные надмогильные кресты Новгородской и Псковской земли, которые тоже ставились, в том числе, и по «служивым людям» (Седов 1976. С. 102–103).

Редкость прямоугольных перламутровых крестиков свидетельствует, на наш взгляд, об их особом месте среди предметов личного благочестия XVI в. На паломничество указывает и анализ найденного на поселении Автуничи крестика – предмет изготовлен из раковины устрицы (*Ostrea st.*), наиболее доступный ареал обитания которой<sup>17</sup> приходится на Черное и Средиземное моря (Моця, Готун, Петраускас 2005. С. 250–251; Веремейчик 2010. С. 349; Veremeychuk 2012. P. 581).

### Паломничество в Святую Землю в XVI веке

Смущение вызывает наличие на кресте кириллической надписи. Время расцвета дальнего паломничества в средневековье падает на эпоху Крестовых походов, когда в Святой Земле существовали латинские королевства. Разгром христианских государств в Палестине и вторжение татаро-монголов в XIII в. сильно затруднило русское паломничество на несколько веков. Во времена Османской империи доступ христиан из Европы к святыням Леванта оставался проблематичным. Письменные источники XVI в. говорят только об отдельных русских официальных посольских поездках, участники которых могли располагать соответствующими охранными грамотами. Так в 1558–1561 гг. во главе с купцом Василием Позняковым состоялось большое посольство к восточным патриархам, участники которого совершили паломничества ко всем важнейшим христианским святыням от Каира до Дамаска (Житенев 2007. С. 299, 309–320). Так как главной целью посольства была отправка большого количества денежных и материальных средств местным церквям, то можно предположить, что число сопровождающих лиц и охраны было значительным. Надо отметить, что в составе посольства был и некий Косма (Кузьма) Салтанов, выходец из Пскова (Житенев 2007. С. 311).

Несмотря на изменения геополитической ситуации, паломничество в Святую Землю никогда полностью не прерывалось. Действительно, тот

<sup>17</sup> Моллюск также обитает в Арктике, но в случае с рассматриваемыми древностями этот ареал происхождения исключается.





Рис. 13. Увеличенные фотографии асфальтовых и пирофиллитового крестика: 1 – асфальтовый крестик с площади Альберта в Риге (VRVM 41992/245; Музей истории Риги и мореходства); 2 – асфальтовый крестик с площади Альберта в Риге (VRVM 41993/55; Музей истории Риги и мореходства); 3 – пирофиллитовый крестик из Земгале (?) (частная коллекция); фото автора

же купец Василий Позняков описывает множество христиан из дальних стран, пришедших в Великую Субботу к Гробу Господню, в том числе и из Руси (Позняков 2001. С. 477). Нельзя все же не отметить, что изготовление паломнических сувениров с русскими надписями предполагает большой спрос на соответствующие изделия, который мог бы возникнуть только в случае постоянного потока русских паломников, чего в XVI в. не наблюдалось. Поэтому связь цесисского крестика со Святой Землей остается под вопросом, что заставляет нас искать иные возможные объяснения его происхождения.

### Православные центры – Болгария и Афон

В позднее средневековье география центров обработки перламутра несколько расширилась. Есть данные о начале изготовления с середины XIV в. церковных культовых предметов из этого материала, в основном паломнической направленности, в столице второго Болгарского царства – Тырнове. Видимо, в случаях, когда поступление морских раковин прекращалось или было недостаточным, для изделий использовались речные раковины (Kvinto 1994. P. 103).

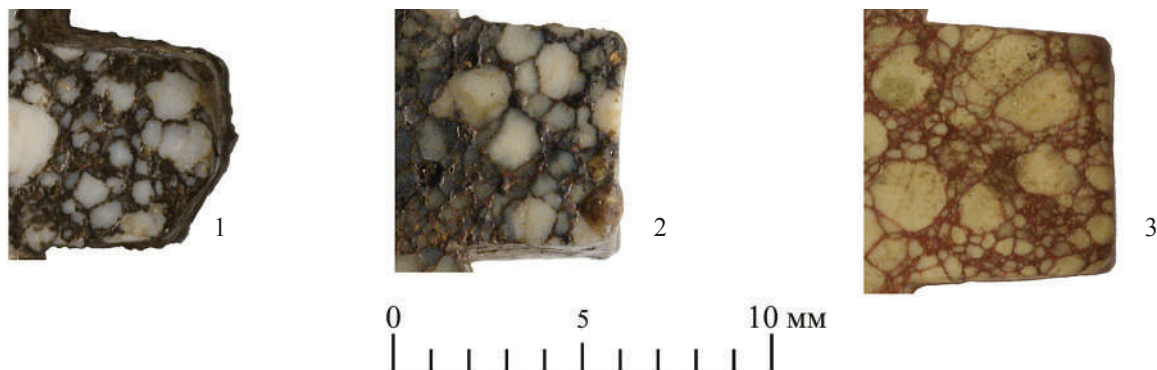
Считается, что становление обработки раковин в Тырнове связано с распространением иноческого учения исихастов с Афона. Важное место в этом монашеском учении занимала тема Преображения Господня. В свою очередь, благодаря способности преломлять свет в разные цвета спектра, перла-

мутр мог получить значение символа нетварного Фаворского света (Kvinto 1994. P. 108). Расцвет духовной жизни и церковного ремесла в Тырнове был связан с попыткой создания в Болгарии нового вселенского центра православия, которой не суждено было осуществиться. В конце XIV в. схожие идеи и само исихастское учение было занесено дальше на север выходцем из Тырново Киприаном – видным деятелем, который стал митрополитом Киевским и всея Руси (Kvinto 1994. P. 108).

Надо отметить, что вырезанное на перламутровом кресте с поселения Автуничи изображение креста из восьми лучей на схематическом возвышении (рис. 12: 6) созвучно некоторым элементам иконографии Преображения Господня, где исходящие от Господа лучи Божественных сил формируют своего рода христограмму из радиальных лучей. Судя по всему, изображение на перламутровом крестике из поселения Автуничи<sup>18</sup> может быть связано с символикой Фаворского света и принесено паломником из Болгарии или с Афона.

В этой связи надо отметить, что, судя по сохранившейся описи имущества, обитель на Афоне, которую связывают с русской общиной, уже в XII в. обладала ремесленным потенциалом: имела скрипторий, иконописную мастерскую и кузню (Мошин 2002. С. 337–338). В XVI в., после значительного перерыва, между Афоном и Московским государством начинают налаживаться регулярные связи, о чем свидетельствуют не только частые монашеские посольства в Москву (Романенко, Турилов 2007. С. 150–151), но и тот факт, что афонские монасты-

<sup>18</sup> Судя по имеющимся в распоряжении автора публикациям, датировка перламутрового крестика с поселения Автуничи не ясна, что, конечно, не позволяет подкрепить или отвергнуть высказанные предположения хронологическими выкладками.

ри становятся своеобразной школою греческих толмачей для Посольского приказа в Москве (Мошин 2002. С. 319, прим. 36). Поэтому не исключено, что цесисский крестик был изготовлен на Афоне.

### **Возможность местного изготовления**

Еще одна возможность объяснить появление таких крестиков в Восточной Европе связана с предположением, что из Святой Земли или Афона могли привозить гладкие крестики или раковины, а востребованное изображение и русские надписи вырезались по желанию владельца уже на месте. На такую возможность вроде бы указывает псковский неорнаментированный экземпляр (рис. 12: 5).

Хотя на первый взгляд это кажется маловероятным, но схожие прецеденты в истории известны. Так, в Крыму, в г. Солхате была исследована косторезная мастерская XV в., в которой обрабатывались раковины, привезенные с берегов Индийского океана (Крамаровский 2012. С. 59–60, 156). К тому же псковский крестик с процарапанным изображением по технике изготовления схож с распространенными в Псковской земле янтарными крестиками с изображением Голгофы (Колпакова 2004. С. 104, 106–107, рис. 1). Археологически известные следы обработки янтаря, включая отходы этого производства, указывают на то, что янтарные крестики из привозного сырья изготавливались непосредственно во Пскове (Колпакова 2004. С. 105; Колпакова 2005. С. 143–144).

Автору известен еще один янтарный крестик с голгофской тематикой, происходящий с территории Латвии: речь идет о находке из замка Алуксне (Marienburg, регион Видземе, Латвия) (рис. 12: 4). Эта орденская крепость была сдана комтуром Эвертом Зибергом русской армии без боя в 1560 г. и находилась в распоряжении Москвы до 1582 г., когда замок захватили поляки. Русские войска захватывают и удерживают укрепление в 1658–1661 гг. (Caune, Ose 2004. 71. lpp.). Так как бытование янтарных крестиков в Псковской земле продолжается вплоть до XVIII в. (Колпакова 2005. С. 144), то точно сказать, во время которой военной кампании выпал в слой алукснский крестик, найденный в верхних слоях XVI–XVII вв. (Atgāzis 1979. 15. lpp.) нельзя. Все же можно предположить, что, также как и перламутровый крестик из Цесиса, янтарный крестик из Алуксне принадлежал русскому воину и является свидетелем военных действий русских войск в Прибалтике.

Так как подобные поздние янтарные крестики известны и в позднесредневековых некрополях Москвы (Мусин 2010. С. 254, прим. 255), еще один центр их изготовления мог находиться в этом городе. В этой связи надо отметить высказанное Василием Григорьевичем Пуцко мнение, что цесисский барельефный перламутровый крестик изготовлен по канонам московского художественного ремесла (ср.: Апала, Берга 1987. С. 16; Apala 2001. S. 207). Такую возможность хорошо иллюстрируют данные о русском посольстве 1582 г. в Константинополь и на Афон, в составе которого был москвич Федор, который как раз по роду профессиональной деятельности – крестечник – специализировался на изготовлении нательных крестиков (Житенев 2007. С. 323). Поэтому наиболее вероятной кажется возможность, что цесисский крестик изготовил из найденного на берегу Эгейского или Средиземного моря материала вдохновленный паломничеством русский мастер.

### **АСФАЛЬТОВЫЕ КРЕСТИКИ ИЗ РИГИ**

Принимая во внимание выгодное географическое положение Ливонии, а также, по сути, теократическую форму правления возникшего здесь после завоевания немцами государства, археологический материал важнейших ее центров является перспективным источником для дальнейшего выявления свидетельств дальних паломничеств в Святую Землю.

В этой связи хотелось бы отметить два найденных на площади Альберта в Риге каменных крестика (рис. 12: 1, 2). Эти небольшие крестики имеют размер 19,75×15,45×7,18 мм и 20,18×13,58×6 мм соответственно и изготовлены из серого материала со светлыми округлыми зернами-вкраплениями. Параллели этим изделиям в Прибалтийских странах автору не известны, зато они распространены на территории Древней Руси (Веремейчик 2013. С. 98). В литературе принято считать, что схожие крестики изготовлены из овручского пиррофиллитового сланца. Действительно, в настоящее время изучено несколько производственных поселений по обработке этого камня (Павленко 2005; Павленко 2006; Павленко 2008). В ходе исследований мастерских обнаружены и несомненные доказательства изготовления здесь пиррофиллитовых крестиков, а именно сотни бракованных крестиков, их обломков и полуфабрикатов (Павленко 2006. С. 146; Павленко 2008. С. 249).

Разрабатываемый на Овручском кряже сланец представлен различными оттенками розового цвета – от светло-розового до фиолетового, но во

время исследований древнерусских памятников, в том числе в культурном слое поселения и одной мастерской по обработке пиррофиллитового сланца (Прибытки-I, Овручский район, Житомирская область, Украина), найдены и крестики серого цвета. Считается, что серый цвет изделий получен в ходе каких-то термальных и химических манипуляций, целью которых было придать изделию схожесть с мрамором (Павленко 2006. С. 147; Павленко 2008. С. 250). Однако структура светлых вкраплений упомянутых «псевдо-мраморных» серых овручских крестиков часто отличается от округлых зерен рижских крестиков, на месте которых видны белые прожилки и полосы (Павленко 2006. С. 147; Павленко 2008. С. 250, рис. XLIV: d).

В отличие от пиррофиллитового сланца овручских изделий, материал рижских крестиков был определен специалистами как природный асфальт, в состав которого входит мягкий битуминозный материал и зерна кварца. Анализ в свое время был проведен магистром геологии А. Забеле из музея Геологии Латвийского университета и магистром геологии Г. Стинкулисом с факультета географии и наук о Земле Латвийского университета (Smiltņiece, Vījups 1998. 122. lpp., ats. 58). При подготовке данной статьи в Латвийском бюро проб дополнительно была произведена «рамановская» спектроскопия на предмет способности молекул исследуемых предметов к неупругому (рамановскому или комбинационному, связанному с «эффектом Рамана», открытым индийским физиком Ч. Раманом) рассеянию монохроматического света. В ходе исследования в составе крестиков было выявлено значительное количество органических веществ, что не позволяет видеть в материале монолитную горную породу и подтверждает вывод об искусственном происхождении материала, который может быть определен как асфальт.

Действительно, даже при увеличении фотографий крестиков видно, что серое связующее вещество выступает на поверхность обоих рижских крестиков, как бы вытекая в виде небольших сгустков из плоскостей граней (рис. 13: 1, 2). Для сравнения на фотографии (рис. 13: 3) представлен один из типичных крестиков из пиррофиллитового сланца. Поверхность овручского изделия – гладкая, на ощупь жирная, обладает равномерным блеском и полировкой, прожилки красноватые. Судя по техническим характеристикам пиррофиллитового сланца (гидросиликат алюминия), составляющие его элементы нигде и не должны «вытекать».

Благодаря огнеупорности (температура плавления 1540°–1630° [Курило, Деревская, Коженевский 2014]), из этого сланца изготавливались литейные формочки. Изготовление пряслиц, жерновов и других задействованных в технологии станочного вращения дисков, демонстрирует устойчивость материала к механическому трению и центробежным силам (Ивакин, Томашевский, Павленко 2010. С. 393).

Другое дело – асфальт. Как ископаемая смола, он обладает низкой температурой плавления в 100°C (Асфальт 1890. С. 403) и видимой тягучестью. Надо констатировать, что каменные крестики с зерновидными вкраплениями по своему составу и происхождению не однородны, и рассматриваемые рижские асфальтовые экземпляры не связаны с индустрией пиррофиллитового сланца Овручского края. Стоит отметить, что в Европе и в Азии в настоящее время известно достаточно месторождений асфальта, однако в древности самым знаменитым было Мертвое море (оно же – Асфальтовое море) на Ближнем Востоке с его т. н. «иудейским битумом».

Обобщая вышесказанное, можно выдвинуть предположение, что наряду с перламутровыми, асфальтовые крестики тоже могут являться свидетельствами паломнических путешествий в Святую Землю. В таком случае использование в мастерских Овручского края для изготовления крестиков породы с частыми кварцевыми вкраплениями на фоне того, что для пряслиц выбирался монохромный камень, а также стремление придать им серый оттенок, можно интерпретировать как попытку имитации ценных паломнических сувениров.

### **ВЛИЯНИЕ ПАЛОМНИЧЕСКИХ СУВЕНИРОВ НА ФОРМЫ МЕСТНЫХ ПРЕДМЕТОВ ЛИЧНОГО БЛАГОЧЕСТИЯ**

В христианском искусстве формы паломнических реликвий и архитектурных ансамблей святых мест являлись важнейшими образцами для копирования и подражания. Привезенные издали сувениры, которые несли на себе частичку святости объекта паломничества, тоже могли стать образцом для копирования. Это подтверждается и в случае с интересующими нас перламутровыми изделиями. Так, в литературе высказано предположение, что перламутровые крестики, которые, на наш взгляд, изображают Кувуклию Гроба Господня, возможно, послужили образцом для многочисленных древнерусских бронзовых крестиков второй половины XII–XIII вв. с квадратным средокрестием и с шариками на кон-

цах (Мусин 1999. С. 97). В Прибалтийских странах этот тип бронзовых крестиков встречается редко. В статье Э. Мугуревича упоминаются шесть предметов небольшого размера (около 2,3–2,6×1,5–1,8 см), четыре из которых происходят из захоронения № 12 могильника Долес Рауши (VI 146: 71) (Mugurēvičs 1974. 226. lpp., 2. att.: 7). По одному предмету было выявлено исследованиями средневекового замка (VI 127: 1776) (Mugurēvičs 1974. 226. lpp., 2. att.: 8; Mugurēvičs 2008. 198. lpp., XXII tab.: 13) и кладбища (VI 122: 1782) на острове Мартиньсала. Все три археологических памятника находились (в настоящее время затоплены) в низовье р. Даугавы буквально в 15 км от исторического центра Риги.

Согласно разработанной Э. Мугуревичем классификации найденных на территории Латвии крестиков (Mugurēvičs 1974. 225. lpp.) они принадлежат к V группе (крестики с расширенными, профилированными концами), тип – с ромбическим или четырехугольным центром, вариант – с косым крестом в центре<sup>19</sup>. Предполагаемая датировка: конец XII – начало XIII в. Э. Мугуревич считает эти латвийские находки изделиями, привезенными с территории Древней Руси, где они встречаются в округе Киева и Владимира (Mugurēvičs 1974. 225. lpp.). Надо отметить, что эти выводы публикации 1974 г. сделаны со ссылками не только на две аналогии – один неопубликованный крестик из Киевской области, Украина (Mugurēvičs 1974. 234. lpp., ats. 179; инв. № Київський державний історический музей 6-54/233, 9022; ныне – Национальный музей истории Украины, г. Киев) и опубликованный Марией Владимировной Седовой крестик из раскопок города Ярополча Залесского (Mugurēvičs 1974. 234. lpp., ссылка 180 на: Седова 1972. С. 71, рис. 23: 24. См. также: Седова 1978. С. 111, таб. 12: 7), но и на данные анализа химического состава одного крестика из захоронения № 12 могильника Долес Рауши (Hoferte 1974. 241. lpp., 1. tab.: 21).

В свою очередь в более поздних статьях 1997 и 2008 гг. упомянутый автор связывает происхождение этих крестиков с Древней Русью вообще, и, указывая на находку каменной литейной формы для отлития таких крестиков из городища Серенск (Mugurēvičs 2008. 141. lpp., ссылаясь при этом на: Никольская 1974. С. 43, рис. 1: 8), каких бы то ни было определенных регионов происхождения не

называет (Mugurēvičs 1997. S. 88; Mugurēvičs 2008. 141. lpp.).

Более тщательный, но ни в коем случае не претендующий на полноту, обзор литературы позволяет существенно расширить географию крестиков этого типа: восемь находок известно в Брянской области (Кутасов, Селезнев 2010. С. 213–216, №№ 462, 463, 465–467, 469), восемь – в городе Белоозеро (Захаров 2004. С. 163–164, рис. 41: 28–35), семь – на территории Белоруссии (Башков 2011. С. 28), пять – в Курской области (Птицын 2013. С. 3, 4, 14, рис. 2: 2–6), четыре – на территории бывшей Киевской губернии (Ханенко, Ханенко 1899. Таб. I: 30–32; Ханенко, Ханенко 1900. Таб. XVII: 182), два – в Суздале (Муравьева 1999. С. 11–12, №№ 32, 34), три – в Польше (Wołoszyn 2012. S. 231–232, Abb. 5: 2, 3; Bieńkowska, Dzik, Piasecka 2013a. S. 219, tab. XCIII: 5; Bieńkowska, Dzik, Piasecka 2013b. S. 178, rys. 71: 1). Такие крестики известны и в курганах Псковской (Спицын 1896а. Таб. V: 5), Новгородской (Мусин 2002. С. 181, 183, рис. 110: 6), Московской (Беленькая 1976. С. 88–89, рис. 1: 3), Вологодской (Спицын 1896б. С. 162, рис. 32: 6) и Костромской областей (Нефедов 1899. Таб. VI: 7; Рябинин 1986. С. 135, таб. 4: 32), а также в Старой Руссе (Торопова, Торопов, Самойлов, Колосницын, Колосницына 2013 [СтР-2011-Георгиевский-III-10-15-26]), Пскове (Колпакова 2006. С. 153, № 383 [35]) и на Северном Кавказе (Малахов 2013. С. 183, 185, рис. 3: 6). Один крестик известен в Херсонесе (Наследие византийского Херсона 2011. С. 245, 529, № 205). Опубликованы и другие древнерусские крестики этого типа, места находок которых точно не известны. Надо полагать, что в основном они происходят с территории современной Украины (Коршун 2008. С. 101, таб. 19: 11; Нечитайло 2000. С. 75, 78, 79, №№ 355, 359, 360, 361, 425, 427–429, 431, 446; Кайль, Нечитайло 2006. С. 10, 11, 34, 35, 40–45, №№ 18, 19, 23, 33, 273, 304, 347, 344, 349, 353, 354, 357–360, 363, 364, 368, 376, 382, 383, 387; Кутасов, Селезнев 2010. С. 210–214, 216, 217, №№ 452–461, 464, 468, 470–472).

На восточном побережье Балтийского моря автору дополнительно известны такие крестики в северной Литве (Urbanavičius, Urbanavičienė 1988. P. 42, pav. 71: 7) – озеро Обеляй (Obeliai) и на северо-востоке Эстонии – городище Варбола (AI 4084: 109)<sup>20</sup>. Два

<sup>19</sup> Надо отметить, что в указанной статье четко выделены только группы крестиков, а типы и варианты отдельных обозначений или индексов не получили, что существенно затрудняет практическое использование классификации.

<sup>20</sup> Автор благодарит Ириту Каллис за предоставленную информацию.

крестика найдены в жертвенных местах саамов на севере Швеции (Serning 1956. Pl. 19: 16, 44: 11). Реже встречаются типологически близкие крестики, у которых на концах ветвей вместо шариков кубические навершия (Нечитайло 2000. С. 80, №№ 463, 464, 466, 467; Кайль, Нечитайло 2006. С. 12, 13, 56, 57, №№ 43–47, 489, 490, 496–499; Ханенко, Ханенко 1900. Таб. XVII: 190, 191, 193–195).

Нет сомнений, что большая часть таких крестиков была изготовлена на территории Древней Руси. На это указывает не только их широкое распространение, но и находка литейной формочки, а также отлитых в ней крестиков на городище Серенск (Калужская область) в земле вятичей (Никольская 1974. С. 42–43, рис. 1: 7, 8). Еще одна литейная форма XII в. для литья крестиков с квадратным средокрестием и шариками на концах (рис. 11: 8) была найдена в одном из сегодняшних районов Иерусалима – Рамот-Алоне (Rozenberg 1999. P. 240, fig. 1). Эта находка указывает на то, что такой тип металлических крестиков отливался, в том числе, и в Палестине и, возможно, часть из найденных в Восточной Европе бронзовых крестиков с квадратным средокрестием и шариками на концах тоже являются паломническими сувенирами из Святой Земли.

### ВЫВОДЫ

С приходом христианства на восточный берег Балтийского моря, в религиозной жизни местного населения открылись новые возможности. Обитатели этих земель оказались втянутыми в характерное для всей Европы паломническое движение, в том числе и в Святую Землю. Сегодня в научной литературе Прибалтики тема дальнего паломничества, как и паломничества вообще, достаточно нова. Вместе с тем, находки перламутровых крестиков являются пока наиболее ярким археологическими свидетельствами дальних поездок в Святую Землю.

Обзор прибалтийских перламутровых крестиков показал, что эта группа изделий по форме и датировке не однородна. Рассмотренные в статье крестики по форме делятся на три типа. Ранние находки XIII в. из Риги и Турайды с предполагаемым изображением Кувуклии Гроба Господня являются паломническими сувенирами из латинских королевств в Палестине. В это время жители Ливонии могли

достигнуть Леванта как западным, так и восточным путем. Рижская находка хорошо вписывается в контекст существования русской торговой фактории и предположительно связывается с паломничеством на восток по р. Даугава. В свою очередь, найденные в Турайде паломнические сувениры могут свидетельствовать о маршруте через Германию и Италию.

В последнее время в литературе помимо перламутровых часто фигурируют крестики из других поделочных камней – янтаря, известняка, серого шифера, пиррофиллита, крокеита, стеатита, яшмы, лазурита, мрамора и др. Благодаря рижскому материалу появилась перспектива выделить из массы древнерусских средневековых каменных крестиков еще одну группу – асфальтовые крестики, которые, возможно, связаны со Святой Землей. Чтобы подтвердить или опровергнуть это предположение, еще предстоит обнаружить схожий материал среди древнерусских находок и произвести материаловедческие исследования.

Контекст обнаружения цесисского перламутрового крестика возвращает нас к трагическим событиям Ливонской войны. Находка указывает на важную роль предметов личного благочестия в среде русских служивых людей. Русская надпись на нем позволяет поставить вопрос о месте изготовления крестика вне Святой Земли, а, например, на Афоне, в Болгарии или непосредственно в России по привозному материалу.

С XVII в. перламутр становится очень популярен, и Европу наводняют не только цельноперламутровые маленькие кресты, пуговицы, различные изображения и поделки, но и распространяется инкрустация перламутром предметов самого различного назначения, как-то: табакерки, оружие, веера и т. д. Однако принимая во внимание особую роль обнаруженного в Лепалингисе перламутрового крестика в качестве помещенного в могилу предмета личного благочестия, можно предположить, что и этот предмет так или иначе был связан с паломничеством. Отсутствие известных автору аналогий пока не позволяет выдвинуть какие-либо конкретные гипотезы о его происхождении.

Автор надеется, что приведенный в статье свод пусть и немногочисленных прибалтийских находок все же будет в дальнейшем полезен коллегам для выявления общей картины восточноевропейского паломничества в Святую Землю<sup>21</sup>.

<sup>21</sup> Работа выполнена в рамках базового финансирования Института истории Латвии при Латвийском Университете (проект: Территория Латвии как зона соприкосновения различных культур, религий, политических, социальных и экономических интересов с древних времен до сегодняшних дней) № ZD2015/AZ85.

## БИБЛИОГРАФИЯ

- Адам Бременский. Деяния архиепископов Гамбургской церкви // Адам Бременский, Гермольд из Босау, Арнольд Любекский. Славянские хроники. И. В. Дьяконов, Л. В. Назумовский (перев. с латыни), И. А. Настенко (ред.-сост.). М.: Русская панорама, 2011. С. 7–150.
- Асфальт // Энциклопедический словарь Брокгауза и Ефрона. Т. 2 (3): Араго – Аутка. И. Е. Андреевский (ред.). СПб.: И. А. Ефрон, 1890. С. 403–405.
- Апала З., Берга Т. Археологические данные о событиях ливонской войны, полученные при раскопках Цесисского замка в 1985 году // *Latvijas Zinātņu Akadēmijas Vēstis*. 7 (480). 1987. С. 13–22.
- Баишова А. А. Христианские древности Беларуси конца X–XIV вв. (предметы христианского культа индивидуального использования). Минск: И. П. Логинов, 2011.
- Беленькая Д. А. Кресты и иконки из курганов Подмосквья // *Советская археология*. 4. 1976. С. 88–99.
- Беляев Л. А., Чернецов А. В. Русские церковные древности (археология христианских древностей средневековой Руси). М.: НПБО Фонд археологии, 1996.
- Веремейчик Е. М. Предметы христианского культа XI–XIII вв. на сельских поселениях Черниговского Полесья // Славяно-русское ювелирное дело и его истоки. Материалы Международной научной конференции, посвященной 100-летию со дня рождения Г. Ф. Корзухиной, Санкт-Петербург, 10–16 апреля 2006 г. А. А. Пескова, О. А. Щеглова, А. Е. Мусин (ред.-сост.). СПб.: Нестор-История, 2010. С. 344–354.
- Веремейчик О. М. Продукція овручкої пірофілітової індустрії на теренах Чернігівського Полісся у X–XIII ст. // *Сівєрщина в історії України*: Зб. наук. пр. Вип. 6. О. Д. Савицький (гол. редкол.). Київ; Глухів: Центр пам'яткознавства НАН України і УТОПІК, 2013. С. 95–99.
- Генрих Латвийский. Хроника Ливонии (Известия иностранцев о народах СССР). А. С. Аннинский (пер.). М., Л.: Изд-во АН СССР, 1938.
- Даниил, иже змен. Житие и хождение Даниила русской земли игумена, 1106–1108: текст воспроизведен по древнейшему списку XV века, изданному Православным Палестинским обществом. Русская классная библиотека: пособие при изучении русской литературы 24. СПб.: издание И. Глазунова, 1896.
- Еремин И. П. Литературное наследие Кирилла Туровского: Кюрилла епископа Туровского сказание о черноризьцьемъ чину от вѣтхого закона и новаго: оног образ носяща, а сего дѣлы съвършающа // *Труды Отдела древнерусской литературы*. 12. 1956. С. 340–362.
- Житенев С. Ю. История русского православного паломничества в X–XVII веках. М.: Индрик, 2007.
- Залеская В. Артефакты византийского Херсона в историко-культурном контексте // *Византийская археология Херсонеса Таврического*. В. Залеская, Т. Яшаева, А. Рабинович (ред.). Севастополь; Остин: Телескоп, ИАК Техас. ун-та, 2011. С. 89–102.
- Захаров С. Д. Древнерусский город Белоозеро. М.: Индрик, 2004.
- Ивакин Г. Ю., Томашевский А. П., Павленко С. В. Использование пиррофилитового сланца и кварцита в строительном деле южной Руси // *Архитектура Византии и Древней Руси IX–XII веков: материалы международного семинара, 17–21 ноября 2009 г.* Д. Д. Елшин (науч. ред.). Труды Государственного Эрмитажа 53. СПб.: Изд-во Гос. Эрмитажа, 2010. С. 391–487.
- Иванов А., Кузнецов А. Смоленско-рижские акты: XIII в. – первая половина XIV в.: документы комплекса *Moscovitica–Ruthenica* об отношениях Смоленска и Риги = Ivanovs A., Kuznecovs A. *Smolenskas – Rīgas aktis* 13. gs. – 14. gs. pirmā puse. Komplekss *Moscovitica – Ruthenica dokumenti par Smolenskas un Rīgas attiecībām*. Рига: Латвийский государственный исторический архив, Латвийское общество архивистов, Институт исследования Латгалии Даугавпилского университета, 2009.
- Кайль В. А., Нечитайло В. В. Каталог натальных христианских крестов, подвесок и наклادок с изображением креста периода Киевской Руси X–XIII ст. Луганск: Максим, 2006.
- Коллакова Ю. В. Натальные кресты с голгофской тематикой в фондах Псковского музея-заповедника // *Археология и история Пскова и Псковской земли. Материалы научных семинаров за 2001–2002 гг.* В. В. Седов (отв. ред.). Псков: ИА РАН, ПГОИАХМЗ, 2003. С. 57–66.
- Коллакова Ю. В. Каменные и янтарные натальные кресты Пскова и Изборска // *Археология и история Пскова и Псковской земли. Материалы 50 научного семинара*. В. В. Седов (отв. ред.). Псков: ИА РАН, ПГОИАХМЗ, 2004. С. 102–110.
- Коллакова Ю. В. Некоторые разновидности натальных крестов средневекового Пскова // *Российская археология*. 1. 2005. С. 140–145.
- Коллакова Ю. В. Христианские древности населения Пскова и Псковской земли конца X–XVIII вв. (Предметы личного благочестия). Диссертация на соискание ученой степени кандидата исторических наук. Псков: Псковский государственный педагогический университет имени С. М. Кирова, 2006.
- Коришун В. Е. Родная старина. Обретая утраченное. М.: Группа «ИскательИ», 2008.
- Крамаровский М. Г. Человек средневековой улицы. Золотая Орда. Византия. Италия. СПб.: Евразия, 2012.
- Курило М. В., Деревская Е. И., Кожневский С. Р. Пиррофиллит (электронная публикация): <http://vodospad.kiev.ua/pirofillit.htm>: дата обращения 19. 08. 2016.
- Кутасов С. Н., Селезнев А. Б. Натальные кресты, крестовключенные и крестовидные подвески X–XV веков. М.: Группа «ИскательИ», 2010.
- Майко В. В. Плитовые некрополи средневековой Сугден VIII–XV вв. // *Сугдейский сборник*. Вып. 2. Н. М. Куковальская (глав. ред.). Киев; Судак: Академперіодика, 2005. С. 189–216.
- Макнамара Д. Р. Как читать церкви. Интенсивный курс по христианской архитектуре. М.: РИПОЛ классик, 2011.
- Малахов С. Н. Средневековые энколпионы и кресты-тельники из Верхнего Прикубанья // *Древности Западного Кавказа: сборник статей*. Вып. 1. Н. Е. Берлизов (отв. ред.). Краснодар: Краснодарский государственный историко-археологический музей-заповедник, 2013. С. 179–190.
- Моця О. П., Коваленко В. П., Готун І. А. Звіт про роботи Польського загону Дніпровської давньоруської експедиції в 1992 р.: машинописний отчет. Науковий архів Інституту археології НАН України. Київ. Фонд експедицій. 1992. Д. 3.
- Моця О. П., Готун І. А., Петраускас А. В. Південний вектор зв'язків – один із показників неординарності селища Автуниці 580 // *Сугдейский сборник*. Вып. 2. Н. М. Куковальская (глав. ред.). Киев; Судак: Академперіодика, 2005. С. 248–255.
- Мошин В. В. Русские на Афоне и русско-византийские отношения в XI–XII вв. // *Из истории русской культуры. Язык. Семиотика. Культура*. Т. 2. Кн. 1: Киевская и Московская Русь. А. Ф. Литвина, Ф. Б. Успенский (ред.-сост.). М.: Языки славянской культуры, 2002. С. 309–357.
- Муравьева А. Н. Энколпионы и кресты-тельники XI – начала XVI в. из археологических коллекций Владимиро-Суздальского музея-заповедника. Каталог. Владимир: ВСМЗ, 1999.
- Мусин А. Е. Археология древнерусского паломничества в Святую Землю в XII–XV веках // *Богословские труды*. 35: К 150-летию Русской Духовной Миссии в Иерусалиме (1847–1997). 1999. С. 92–110.
- Мусин А. Е. Христианизация Новгородской земли в IX–XIV веках. Погребальный обряд и христианские древности. Труды Института истории материальной культуры РАН 5. СПб.: Петербургское Востоковедение, 2002.
- Мусин А. Е. Паломничество в Древней Руси: исторические концепции и археологические реалии // *Archeologia Abrahamica: исследование в области археологии и художественной традиции иудаизма, христианства и ислама*. Л. А. Беляев (ред.-сост.). М.: Индрик, 2009. С. 231–272.
- Мусин А. Е. Церковь и горожане средневекового Пскова. Историко-археологическое исследование. СПб.: Факультет филологии и искусств СПбГУ, 2010.

- Назаренко А. В. Русско-немецкие связи домонгольского времени (IX – середина XIII в.): состояние проблемы и перспективы дальнейших исследований // Из истории русской культуры. Язык. Семиотика. Культура. Т. 2. Кн. 1: Киевская и Московская Русь. А. Ф. Литвина, Ф. Б. Успенский (ред.-сост.). М.: Языки славянской культуры, 2002. С. 261–308.
- Наследие византийского Херсона. Т. Яшаева, Е. Денисова, Н. Гинькут, В. Залеская, Д. Журавлев (авт.-сост.). Севастополь; Остин: Телескоп, ИАК Техас. ун-та, 2011.
- Нефедов Ф. Д. Раскопки курганов в Костромской губернии, произведенные летом 1895 г. // Материалы по археологии восточных губерний России. Вып. 3. Д. Н. Анучин (ред.). М.: ИМАО, 1899. С. 161–236.
- Нечитайло В. Каталог христианских наградных виробів мистецтва періоду Київської Русі (X–XIII перша половина ст.). М.: ЛКИ, 2000.
- Никифор (Бажанов), архимандрит. Распятие, крестная казнь // Библейская энциклопедия. Б. и. (ред.). М.: Локид-пресс, 2005. С. 542–543.
- Никольская Т. Н. Литейные формочки древнерусского Серенска // Культура средневековой Руси: сборник статей. Посвящается 70-летию М. К. Каргера. А. Н. Кирпичников, П. А. Раппопорт (отв. ред.). Л.: Наука, 1974. С. 40–46.
- Никоновская летопись: Летописный сборник, именуемый Патриаршею или Никоновскою летописью. Полное собрание русских летописей 9. СПб.: Археографическая комиссия, 1862.
- Павленко С. В. Исследование овручской средневековой индустрии пиррофиллитового сланца: концепция, методы, результаты // Археоминералогия и ранняя история минералогии. Материалы международного семинара, Сыктывкар, Республика Коми, Россия, 30 мая – 4 июня 2005 г. Институт геологии Коми НЦ УрО РАН. Б. и. (ред.). Сыктывкар: Геопринт, 2005. С. 134–136.
- Павленко С. В. Изготовление бусин, крестиков и образков из пиррофиллитового сланца на специализированных поселениях средневековой Овручской волости // Славяно-русское ювелирное дело и его истоки. Международная научная конференция, посвященная 100-летию со дня рождения Г. Ф. Корзухиной. Тезисы докладов. Санкт-Петербург, 10–15 апреля 2006 г. Совместно с семинаром Государственного Эрмитажа «Ювелирное искусство и материальная культура». А. А. Пескова, О. А. Щеглова (отв. ред.). СПб.: Нестор-История, 2006. С. 145–148.
- Павленко С. В. Исследования древнерусских специализированных поселений по обработке пиррофиллитового сланца (на примере поселения Прибытки-1) // Сельская Русь в IX–XVI веках: сборник статей. Н. А. Макаров, С. З. Чернов (отв. ред.), И. Н. Кузина (сост.). М.: Наука, 2008. С. 241–253, 409.
- Пескова А. А. Паломнические реликвии Святой Земли в древнерусском городе // Пилигримы. Историко-культурная роль паломничества. В. Н. Залеская (науч. ред.). СПб.: Изд-во Гос. Эрмитажа, 2001. С. 113–126.
- Позняков Василий. Хожение на восток гостя Василия Познякова с товарищи // Повести и сказания Древней Руси. Д. С. Лихачев (отв. ред.), Н. В. Поньрко (ред.-сост.). СПб.: Дилія, 2001. С. 464–487.
- Птицын В. С. Христианизация населения Курской волости-княжения по материалам предметов благочестия. // Ученые записки: Электронный научный журнал Курского государственного университета. 3 (27), ч. 1. 2013. С. 1–15: [www.scientific-notes.ru/pdf/031-003.pdf](http://www.scientific-notes.ru/pdf/031-003.pdf): дата обращения 15. 08. 2016.
- Пятницкий Ю. А. Паломническая эвлогия «Топография Палестины» // Пилигримы. Историко-культурная роль паломничества. В. Н. Залеская (науч. ред.). СПб.: Изд-во Гос. Эрмитажа, 2001. С. 82–113.
- Рождественская М. В. (ред.-сост.). Апокрифы Древней Руси. СПб.: Амфора, 2002.
- Романенко Е. В., Турилов А. А. Русско-афонские связи в XI–XVII вв. // Православная энциклопедия. Т. 4: Афанасий – Бессмертие. Алексий (Ридигер), патриарх (ред.). М.: ЦНЦ «Православная энциклопедия», 2002. С. 149–154.
- Рябинин Е. А. Костромское Поволжье в эпоху средневековья. Л.: Наука, 1986.
- Седов В. В. Изборские каменные кресты // Средневековая Русь. Сборник статей: Посвящается д-ру ист. наук Н. Н. Воронину. Г. К. Вагнер, Д. С. Лихачев, П. А. Раппопорт (ред.). М.: Наука, 1976. С. 102–107.
- Седова М. В. Ювелирные изделия из Ярополча Залесского // Краткие сообщения Института археологии. 129. 1972. С. 70–76.
- Седова М. В. Ярополч Залесский. М.: Наука, 1978.
- Слово о полку Игореве // Повести и сказания Древней Руси. Д. С. Лихачев (отв. ред.), Н. В. Поньрко (ред.-сост.). СПб.: Дилія, 2001. С. 207–225.
- Спиргис Р. Археологические свидетельства распространения христианства на землях даугавских ливов в XI–XII вв. // Археология и история Пскова и Псковской земли. Семинар им. акад. В. В. Седова: Материалы 58-го заседания. Н. В. Лопатин (отв. ред.). М.; Псков: ИА РАН, АЦ ПО, ПГОИАХМЗ, 2013. С. 370–380, 452–459.
- Спицын А. А. Курганы Санкт-Петербургской губернии в раскопках Л. К. Ивановского. Материалы по археологии России 20. СПб.: тип. Глав. управ. уделов, 1896а.
- Спицын А. А. Курганы Белозерского уезда // Записки Императорского Русского археологического общества. Новая серия. 8: 1–2. 1896б. С. 160–162.
- Таубе М. А. Рим и Русь в домонгольский период // Ex Oriente: Religiöse und philosophische Probleme des Ostens und des Westens. L. Berg (Hrsg.). Mainz: Matthias Grünewald, 1927. С. 163–195.
- Торопова Е. В., Торопов С. Е., Самойлов К. Г., Колосницын П. П., Колосницына Е. Е. Древности Новгородской земли: электронная база данных археологических находок [Электронный ресурс] // Новгородский государственный университет имени Ярослава Мудрого: [http://www.novsu.ru/archeology/db/i.926601..5/?image\\_url=L25wLWluY2x1ZGVzL3VwbG9hZC9hcmMvMi83LzlvMjlyNzkucG5n&.jpg](http://www.novsu.ru/archeology/db/i.926601..5/?image_url=L25wLWluY2x1ZGVzL3VwbG9hZC9hcmMvMi83LzlvMjlyNzkucG5n&.jpg): дата обращения 10. 08. 2016.
- Ханенко Б. И., Ханенко В. Н. Древности русские. Кресты и образки. Вып. 1. Киев: тип. С. В. Кульженко, 1899.
- Ханенко Б. И., Ханенко В. Н. Древности русские. Кресты и образки. Вып. 2. Киев: тип. С. В. Кульженко, 1900.
- Харластов Б. Н. Археологические раскопки церкви Иоанна Милостивого в Пскове // Археология и история Пскова и Псковской земли. Семинар им. акад. В. В. Седова. Материалы 54 заседания (15–17 апреля 2008 г.). И. К. Лабутина (отв. ред.). Псков: ИА РАН, АЦ ПО, ПГОИАХМЗ, 2009. С. 187–197.
- Щавелева Н. И. Киевская миссия польских доминиканцев // Древнейшие государства на территории СССР: материалы и исследования. 1982 г. В. Т. Пашуто, Я. Н. Щапов (ред.). М.: Наука, 1984. С. 139–151.
- Atskaņu hronika = Livländische Reimchronik. Deutscher und lettischer Text. V. Bisenieks (Übersetzt), Ē. Mugarēvičs (komment.). Rīga: Zinātne, 1998.
- Andersson L. Pilgrimsmärken och vallfart. Medeltida pilgrimskultur i Skandinavien. Lund studies in medieval archaeology 7. Kumla: Almqvist&Wiksell international, 1989.
- Apala Z. Daži uz Livonijas kara laiku attiecīnāmi atradumi Cēsu pilī // Arheoloģija un etnogrāfija. 14. 1983. 14.–23. lpp.
- Apala Z. Cēsu arheoloģiskās ekspedīcijas darbs // Zinātniskās atskaites sesijas materiāli par arheologu un etnogrāfu 1984. un 1985. gada pētījumu rezultātiem. Ē. Mugarēvičs (atb. red.). Rīga: Zinātne, 1986. 5.–11. lpp.
- Apala Z. Archäologische Zeugnisse aus der Burg Cēsis/Wenden zur Zeit des Livländischen Krieges // Wolter von Plettenberg und das mittelalterliche Livland. N. Angermann, I. Misāns (Hrsg.). Lübenburg: Verlag Nordostdeutsches Kulturwerk, 2001. S. 199–228.
- Atgāzīs M. Izrakumi Alūksnes pilī // Zinātniskās atskaites sesijas materiāli par arheologu un etnogrāfu 1978. gada pētījumu rezultātiem. Bīrons A., Mugarēvičs Ē., Cimermanis S., Apala Z. (red.). Rīga: Zinātne, 1979. 10.–17. lpp.

- Becker U. *Lexikon der Symbole*. Freiburg; Basel; Wien: Herder, 2008.
- Berga T. Santjago de Kompostelas piligrimu zīmju atradumi Latvijas teritorijā // Regina in castro Wenda. Rakstu krājums – veltīts Cēsu ordeņpils pētniecei arheoloģei Dr. hist. h. c. Zigrīdai Apalai 75 gadu dzīves jubilejā. A. Caune (sast.). Rīga: Latvijas vēstures institūta apgāds, 2011. 72.–76. lpp.
- Bieńkowska A., Dzik M., Piasecka K. Średniowieczne cmentarzysko w Czarnej Wielkiej, stan. 1, woj. podlaskie (badania 1951–1978). T. 1. Białystok: Muzeum Podlaskie w Białymstoku, 2013a.
- Bieńkowska A., Dzik M., Piasecka K. Średniowieczne cmentarzysko w Czarnej Wielkiej, stan. 1, woj. podlaskie (badania 1951–1978). T. 2. Białystok: Muzeum Podlaskie w Białymstoku, 2013b.
- Bierbrauer V. Kat. Nr. 422–429 Frühbyzantinische Kreuzfibeln aus dem westlichen Mittelmeergebiet // Die Welt von Byzanz – Europas Östliches Erbe – Glanz, Krisen und Fortleben einer tausendjährigen Kultur. L. Wasmer (Hrsg.). Stuttgart: Theiss, 2004. S. 276.
- Caune A., Celmiņš A. Rīgas arheoloģija 50. Rīgas arheoloģiskās izpētes rezultāti no 1938. līdz 1987. gadam. Izstādes katalogs. Rīga: Rīgas vēstures un kuģniecības muzejs, Latvijas PSRZA Vēstures institūts, 1988.
- Caune A., Ose I. Latvijas 12. gadsimta beigu – 17. gadsimta vācu piļu leksikons. Latvijas viduslaiku pils 4. Rīga: Latvijas vēstures institūta apgāds, 2004.
- Graudonis J. Turaidas pils 1981. gada izrakumu pārskats. Rīga, 1981. Машиннописный отчет, собрание археологических материалов Института истории Латвии, Рига, инв. № 967.
- Graudonis J. Turaidas pils. 2. daļa: Atradumi. Turaida: Turaidas muzejrezervāts, 2003.
- Hildebrand H. (Hrsg.). *Das Rigische Schuldbuch (1286–1352)*. Sankt-Petersburg: Kaiserliche Akademie der Wissenschaften, 1872.
- Hoferte D. Dažu bronzas krustņveida piekariņu spektrālālās analīzes rezultāti // Arheoloģija un etnogrāfija. 11. 1974. 240.–241. lpp.
- Hupalo W. Pochówki osób duchownych w kryptach // Od cerkwi katedralnej króla Daniela Romanowicza do Bazyliki pw. Narodzenia NMP w Chełmie. Wyniki badań interdyscyplinarnych sezonu 2013–2014. A. Buko, S. Hołub (red.). Warszawa: Muzeum Ziemi Chełmskiej, 2016. S. 154–163.
- Jansons I. Turaidas pils arhitektūra: 13.–17. gs. Rīga: Latvijas vēstures institūta apgāds, 2007.
- Johns C. N. Pilgrims Castle (Atlit), David Tower (Jerusalem) and Qalat ar-Rabad (Ajlun): three Middle Eastern Castles from the Time of the Crusades. D. Pringle (ed.). Hampshire, Vermont: Ashgate, 1997.
- Kvinto L. La nacre dans l'art décoratif de Târnovo au XIVe siècle // Известия на Археологический институт / Bulletin de l'institut d'archéologie. 38: La culture et l'art dans les terres Bulgares VI<sup>e</sup> – XVII<sup>e</sup> siècle. 1994. P. 101–108.
- Milicers K. Vācu ordeņa vēsture. Rīga: Zvaigzne ABC, 2009.
- Mugurēvičs Ē. Krustņveida piekariņi Latvijā laikā no 11. līdz 15. gs. // Arheoloģija un etnogrāfija. 11. 1974. 220.–239. lpp.
- Mugurēvičs Ē. Die Verbreitung des Christentums in Lettland vom 11. Jahrhundert bis zum Anfang des 13. Jahrhunderts // Rom und Byzanz im Norden: Mission und Glaubenswechsel im Ostseeraum während des 8.–14. Jahrhunderts. M. Müller-Wille (Hrsg.). Internationale Fachkonferenz, Kiel, 18.–25. September 1994. Bd. 2. Akademie der Wissenschaften und der Literatur Mainz. Geistes- und Sozialwissenschaftliche Klasse: Abhandlungen der Geistes- und Sozialwissenschaftlichen Klasse; Jg. 1997, Nr. 3. Mainz; Stuttgart: Franz Steiner Verlag, 1997. S. 81–96.
- Mugurēvičs Ē. Viduslaiku ciems un pils Salaspils novadā. Rīga: Latvijas vēstures institūta apgāds, 2008.
- Musin A. Russian Medieval Culture as an 'Area of Preservation' of the Byzantine Civilization // Towards rewriting? New Approaches to Byzantine Archaeology and Art. Proceedings of the symposium on Byzantine Art and archaeology Cracow, september 8–10. P. L. Grotowski, S. Skrzyniarz (eds.). Series Byzantina: Studies on Byzantine and Post-Byzantine Art 8. Warsaw: S. n., 2010. P. 11–44.
- Ose I. Dažas liecības par viduslaiku svētcēlojumiem un svētcēlnieku zīmēm Rīgā un citur Latvijā // Senā Rīga 8: Pētījumi pilsētas arheoloģijā un vēsturē. I. Reinfelde, G. Zariņa, I. Ose (red.). Rīga: Latvijas vēstures institūta apgāds, 2015. 62.–91. lpp.
- Rozenberg S. (ed.). *Knights of the Holy Land. The Crusader Kingdom of Jerusalem*. Jerusalem: The Israel Museum, 1999.
- Schmidt C. Kat. Nr. 557–561. Kreuzanhänger aus Knochen und Perlamuter // Die Welt von Byzanz – Europas Östliches Erbe – Glanz, Krisen und Fortleben einer tausendjährigen Kultur. L. Wasmer (Hrsg.). Stuttgart: Theiss, 2004. S. 314.
- Serning I. Lapska offerplatsfynd från järnålder och medeltid i de svenska lappmarkerna // Norska Museet: Acta Lapponica. 11. E. Manker (ed.). Stockholm: Almqvist&Wiksell boktryckeri AB, 1956.
- Smiltiece E. Arheoloģiskie izrakumi Alberta laukumā 1960. g. Senlietu saraksts. Rīga, 1997: рукопись, Археологическое отделение Музея истории Риги и мореходства, инв. № VRVM 41993/1-860 Alb. II.
- Smiltiece E., Vijups A. Rotas Alberta laukuma arheoloģiskajā materiālā // Senā Rīga: Pētījumi pilsētas arheoloģijā un vēsturē. A. Caune (atb. red.), I. Ose, A. Celmiņš (red.). Rīga: Latvijas vēstures institūta apgāds, 1998. 107.–124. lpp.
- Spirģis R. Kristieši pirms krusta kariem Latvijas teritorijā? Kristietības izplatība Daugavas lībiešu zemēs 11.–12. gs. // Arheoloģija un etnogrāfija. 26. 2012. 113.–142. lpp.
- Spirģis R. Rīgā un Turaidā atrastie perlamutra krustiņi – liecības par svētcēlojumiem uz Svēto zemi 13. gadsimtā // Senā Rīga 8: Pētījumi pilsētas arheoloģijā un vēsturē. Reinfelde I., Zariņa G., Ose I. (atb. red.). Rīga: Latvijas vēstures institūta apgāds, 2015. 110.–127. lpp.
- Staecker J. Rex regum et dominus dominorum. Die wikingerzeitlichen Kreuz- und Kruzifixanhänger als Ausdruck der Mission in Altdänemark und Schweden. Lund Studies in Medieval Archaeology 23. Stockholm: Almqvist&Wiksell International, 1999.
- Svetikas E. Liepalingu kapinyno (Lazdiju rajonas) 1982 metu kasinejumaatskaita. Alitus, 1983: машиннописный отчет, Рукописный отдел института истории Литвы, Вильнюс, инв. № f. 1. b. 990.
- Svetikas E. Betliejaus žvaigždės segės Lietuvos Didžiojoje Kunigaikštystėje ir Livonijoje: insignijos ar devocionalijos? // Lietuvos istorijos metraštis. 1 (2003). 2004. P. 5–39.
- Svetikas E. Lietuvos Didžiosios Kunigaikštystės Christianizacija XIV a. pab. – XV a. T. 1–2. Vilnius: „Diemedžio“ leidykla, 2009.
- Urbanavičius V., Urbanavičienė S. Obelių kapinynas // Lietuvos archeologija. 6. 1988. P. 9–61.
- Vilsonė M. Muzeja arheoloģiskie izrakumi Rīgā un to nozīme pilsētas vēstures izpētē // Rīgas vēstures un kuģniecības muzejs 1773–1973. L. Blūmfelde (atb. red.). Rīga: Zvaigzne, 1973. 109.–143. lpp.
- Vītola G. Turaidas pils atrastās liecības par svētcēlojumiem // Kristietības ienākšana Līvmē. Zinātniska konference, veltīta Krimuldas baznīcas astoņsimtgadei 2005. gada 9. jūnijā. L. Beitīņa (sast.). Turaida: Tapals, 2005. 38.–41. lpp.
- Veremeychik O. Finds of Christian liturgical and devotional objects from the central part of Chernigov Land // Rome, Constantinople and Newly-Converted Europe. Archaeological and Historical Evidence. M. Salamon, M. Wołoszyn, A. Musin, P. Špehar, M. Hardt, M. P. Kruk, A. Sulikowska-Gąska (eds.). Vol. 2. U źródeł Europy Środkowo-wschodniej / Frühzeit Ostmitteleuropas 1. 2. Kraków; Leipzig; Rzeszów; Warszawa: PAU, GWZO, IAUR, IAE PAN, 2012. P. 573–590.
- Wołoszyn M. Die frühmittelalterlichen orthodoxen Devotionalien in Polen und die Entstehung der ältesten Ostgrenze Polens // Rome, Constantinople and Newly-Converted Europe. Archaeological and Historical Evidence. M. Salamon, M. Wołoszyn, A. Musin, P. Špehar, M. Hardt, M. P. Kruk, A. Sulikowska-Gąska (eds.). Vol. 2. U źródeł Europy Środkowo-wschodniej / Frühzeit Ostmitteleuropas 1. 2. Kraków; Leipzig; Rzeszów; Warszawa: PAU, GWZO, IAUR, IAE PAN, 2012. S. 225–289.



## «КОЛТЫ» ИЗ СТАРОРЯЗАНСКОГО КЛАДА 1822 ГОДА: ДРАГОЦЕННОСТИ РЯЗАНСКОЙ КНЯГИНИ ИЛИ ЦАРИЦЫ НЕБЕСНОЙ?

В СОБРАНИИ Музеев Московского Кремля хранятся парные золотые подвески (инв. № МР-969 и МР-970) – часть знаменитого клада, который был найден в 1822 г. на месте древней Рязани, а в 1831 г. по распоряжению императора Николая I препровожден из Зимнего дворца в Московскую Оружейную палату (Оленин 1831). В описях музея и изданиях XIX в. они, как правило, именовались «бляхами», «запонами», «привесными запанами», «медальонами» (ср.: Орлов 1952. С. 20–21).

Эти роскошные украшения широко известны, однако единого мнения об их предназначении нет, а присущие им конструктивные и технологические особенности, безусловно связанные с особенностями их использования, все еще недостаточно исследованы. Наиболее полное и тщательное описание этих предметов принадлежит Н. П. Кондакову (Кондаков 1892. С. 334–337; Кондаков 1896. С. 86–88) и Н. В. Жилиной (Жилина 2006; Жилина 2010. С. 202–205), но и в этих трудах есть отдельные упущения или неточности. Данная публикация – очередной шаг в изучении подвесок из клада 1822 г., сделанный при деятельном содействии моих коллег, сотрудников Музеев Московского Кремля<sup>1</sup>.

По форме и конструкции эти полые украшения, которые состоят из двух выпуклых круглых пластин, соединенных ободом (его ширина 8 мм) (рис. 1, 2, 3, 4), близки к золотым колтам – подвескам парадного женского головного убора, распространенного на Руси в домонгольский период (Кондаков 1892. С. 310–352; Кондаков, 1896. С. 86, 195–197 и др.; Рябцева 2005. С. 173–198; Макарова 2008. С. 23–33; Жилина 2010. С. 200–2006; Фетисова 2010; Reabteva 2014. P. 62–68). Наименование «колты» было введено в историю русской культуры И. Е. Забелиным на основании источников XVI–XVII вв. «Серьгами-колтами, серьгами *колодкою* (курсив наш – И. С.)», он именовал серьги, «состоявшие из кольца, которое

в нижней части заканчивалось бляхой...» (Забелин 1869. С. 608–608). Вслед за И. Е. Забелиным слово «колт» как название целого класса древнерусских украшений принял Н. П. Кондаков. Сегодня мы знаем, что это слово в форме «колтки»<sup>2</sup> действительно известно в древнерусских текстах XII, XIV и XV вв. Основываясь на мнении слависта И. В. Ягича, Н. П. Кондаков считал, что оно происходит от слова «колтать» – колыхать (Кондаков 1892. С. 325). Однако в словарях древнерусского языка слово «колтать» не зафиксировано. Б. А. Успенский, к которому мы обратились за консультацией, предложил возводить существительное «колт» к глаголу «колотить». Действительно, колт домонгольской эпохи всегда состоял из двух половинок, выполненных в технике выколотки. Возможно, именно это определило его название.

Однако старорязанские подвески имеют ряд принципиальных отличий от колтов, что не всегда отмечалось в исследованиях. Главное отличие, конечно, заключается в общих размерах: подвески в три раза превосходят колты по величине (диаметр каждой 12,5–13,0 см, толщина 4,5 см) и во много раз – по весу (401,32 г и 409,23 г соответственно). Стоит добавить, что и размер выреза в верхней части подвесок по отношению к их общей площади принципиально иной, чем у колтов (рис. 5, 6). Современные исследователи считают, что у колтов эта вырезка с отверстием служила для вложения ароматов (Жилина 2010. С. 202). Н. П. Кондаков был более осторожен. Он полагал, что если она иногда и «служила для вкладывания чего-нибудь...», то в других случаях является уже орнаментальным повторением практической детали, которой назначение забыто или не поддерживается обычаем» (Кондаков 1892. С. 312). Вопреки утверждению Н. В. Жилиной (Жилина 2010. С. 202), подвески из Старой Рязани ароматницами быть не могли, хотя их обод в лунообразной выемке действительно

<sup>1</sup> Сердечно благодарю хранителя фонда русского серебра Музеев Московского Кремля Т. В. Житкову, а также В. Г. Яковлева и О. С. Шашину.

<sup>2</sup> Нельзя не вспомнить и об одном из значений близкого по звучанию к «колткам» слова «колць» на примере «Чтения о Борисе и Глебе» конца XI в., дошедшего до нас в списке второй половины XIV в.: «...И се внезапно испадоста їеи златии колцы, иже ношаше въ оушию своіею» (Сильвестровский сборник. РГАДА. Ф. 381. Тип. 53. См.: Аванесов 1991. С. 245).



Рис. 1. Подвеска, главный вид с эмалевым медальоном, Рязань (?), конец XII – начало XIII в. Музей-заповедник «Московский Кремль», инв. № МР-969. Фото С. В. Баранова, 2013 г.



Рис. 2. Подвеска, оборот, Рязань (?), конец XII – начало XIII в. Музей-заповедник «Московский Кремль», инв. № МР-969. Фото С. В. Баранова, 2005 г.



Рис. 3. Подвеска, сторона с эмалевым медальоном, Рязань (?), конец XII – начало XIII в. Музей-заповедник «Московский Кремль», инв. № МР-970. Фото С. В. Баранова, 2013 г.



Рис. 4. Подвеска, сторона с кастами с камнями, Рязань (?), конец XII – начало XIII в. Музей-заповедник «Московский Кремль», инв. № МР-970. Фото С. В. Баранова, 2013 г.



Рис. 5. Подвеска, фрагмент: крепление, Рязань (?), конец XII – начало XIII в. Музей-заповедник «Московский Кремль», инв. № МР-969. Фото С. В. Баранова, 2015 г.



Рис. 6. Подвеска, фрагмент: крепление, Рязань (?), конец XII – начало XIII в. Музей-заповедник «Московский Кремль», инв. № МР-970. Фото С. В. Баранова, 2015 г.

но раздваивается. Это отверстие слишком мало, Н. П. Кондаков и вовсе видел в нем «развороченную находчиком щель» (Кондаков 1892. С. 335), его края не оформлены (рис. 5, 6), а глубокая полость внутри подвесок создает трудности для заполнения ее благовониями. Реставратор Музеев Московского Кремля В. Г. Яковлев считает, что выемки колтов технологические: для закрепления в гладкой оправе эмалевых медальонов на тонкостенных полых подвесках изделиям было необходимо придать жесткость, т. е. на время заполнить какой-то массой, скорее всего, песком, который после монтажа можно было легко удалить.

Уникальны и эмалевые изображения подвесок, выполненные, в отличие от колтов, на отдельных щитках. Очевидно, это полуфигуры свв. кн. Бориса и Глеба, помещенные между двух крупных криновидных ростков, с крестами в руках, без надписей, в княжеских плащах и шапках. На колтах же в большинстве случаев встречаются изображения птиц или фантастических существ, лишь на нескольких в качестве апотропеев мы видим непоименованных юных святых, держащих кресты. На одной паре колтов из киевского клада 1906 г., на лицевой стороне каждого колта представлен Христос с традиционной монограммой (ныне в собрании Дамбартон Оакс, инв. № BZ 1950. 4. 1, 2; см.: *Catalogue of the Byzantine and Early Mediaeval Antiquities...* 2005. No 161, pl. LXXVI; Pekarska 2011. P. 167, pl. 6.6 [1],

6.6 [2]). Подвески обильно украшены крупными самоцветами и жемчугом, что также не характерно для колтов. Древнерусские колты с камнями нам не известны, а иногда существующая жемчужная обнизь идет по их боковой стороне, тогда как на рязанских подвесках – вокруг изображений и широкой полосы филигранного узора.

На подвесках нет креплений, характерных для золотых колтов, что, по мнению С. С. Рябцевой, отличает их от серег. Обычно дужка колта с одной стороны вставлялась в шарнир, проходящий через три петли, две из которых были напаяны на его половинки, а с другой крепилась к металлическому колечку (Рябцева 2005. С. 177). Утверждение Н. В. Жилиной, что «застежка колтов с [свв.] Борисом и Глебом конструктивно идентична типичной застежке лунничных колтов» (Жилина 2006. С. 318) не соответствует действительности, как и ссылка на «аналогичное крепление» византийского колта из собрания И. П. Балашова (1842–?), обер-егермейстера, члена Государственного совета и вице-директора Общества поощрения художеств (Жилина 2010. С. 202). На этом колте две петли для крепления шарнира действительно возвышаются над корпусом, но припаяны они не перпендикулярно ребру, как на старорязанских подвесках, а параллельно ему<sup>3</sup>. У старорязанских подвесок по сторонам неглубокого лунообразного углубления, перпендикулярно к нему, а не параллельно, как обычно, припаяно лишь по одной кольцеобразной

<sup>3</sup> Устройство запора колта из собрания И. П. Балашова устроено «совершенно также», как у древнерусских колтов, что было подробнейшим образом описано Н. П. Кондаковым (Кондаков 1892. С. 324). Современное местонахождение колта неизвестно.



Рис. 7. Подвеска, боковой ракурс, Рязань (?), конец XII – начало XIII в. Музей-заповедник «Московский Кремль», инв. № МР-969. Фото С. В. Баранова, 2015 г.

петле. Характерно, что Н. П. Кондаков не распознал в них деталей крепления и считал, что «по бокам сохранилась пара скобочек для жемчужной обниси» (Кондаков 1896. С. 86). Имеющиеся в литературе сведения об «оборванных дужках подвесок» (Макарова 2008. С. 52) неверны, никаких следов обрыва нет, а к имеющимся петлям не могли быть прикреплены подвижные расстегивающиеся дужки. Скорее всего, тяжелые подвески из клада 1822 г. крепились горизонтальным штырем, проходившим через две сохранившиеся петли и расположенные между ними петли, припаянные к другому предмету. Без небольшого (по сравнению с колтами) углубления подобное крепление сделать было нельзя, мешала бы округлая форма подвески.

Филигрань на лицевой стороне подвесок вальцованная и полностью напаянная на основу, на оборотной – круглая и ажурная, дополненная мелкой зернью, причем обе стороны, вопреки мнению Г. Н. Бочарова (Бочаров 1984. С. 174–176), были выполнены одновременно: они спаяны, а спаять разновременные части, уже украшенные камнями и эмалью, практически невозможно, потому что это приведет к порче камней и эмалей. К тому же контуры обеих сторон оформлены аналогичным штампованным жгутом. Другие особенности, существование которых противоречит

мнению Г. Н. Бочарова, были убедительно указаны Н. В. Жилиной (Жилина 2010. С. 204). Следов износа и каких-либо чинков на подвесках нет, но есть несомненные дополнения. Первоначально обе их стороны были украшены самоцветами в гладких гнездах, места для которых были предусмотрены уже в филигранном узоре. Затем (за исключением двух верхних гнезд стороны с образами святых князей) гладкие гнезда были заменены более массивными, конусовидными, в виде неправильного восьмигранника в нижней части, на тыльную сторону которой напаяны арочки из сканной проволоки, перехваченные колечками из проволоки гладкой (рис. 8–10). Несмотря на существующие в литературе сведения (Кондаков 1896. С. 87; Монгайт 1955. С. 141), эти гнезда не световые, а глухие, хотя прообразом для такой конструкции действительно являются световые гнезда, распространенные в западноевропейском искусстве X–XII вв. На подвесках арочные основания являются скорее конструктивным, чем художественным приемом, они возникли из-за необходимости закрепления больших новых гнезд на местах меньших по площади старых.

Чтобы избежать пайки, способной повредить изделие с жемчугом и эмалью, мастер сделал вертикальные надрезы на старых гнездах, свернул из них трубочки, в которых зажал филигранные основания



Рис. 8. Подвеска, фрагмент: торцевой вид кастов обеих сторон, Рязань (?), конец XII – начало XIII в. Музей-заповедник «Московский Кремль», инв. № МР-969. Фото С. В. Баранова, 2015 г.

новых гнезд. На эту особенность подвесок указал в свое время Ю. Д. Аксентон (Аксентон 1974. С. 29, 30), но он не отметил, что со стороны эмалевых медальонов, во избежание их порчи, надрезов сделано не было (рис. 7–10). Такие непрочные крепления не могли быть применены на женских украшениях. Вся пышная, выпуклая и хрупкая декорация подвесок оригинальна, она не практична и не встречается на предметах, входивших в женский парадный убор.

Предназначение двух подвесок из клада 1822 г. обсуждалось с момента их находки. Большинство наших предшественников соглашалось с Н. П. Кондаковым: «...мы считаем возможным думать, что эти два колта украшали венец большой иконы,

висия по обеим ее сторонам, и что они были возложены русским князем на эту икону точно также, как возлагались в то время на иконы гривна, цепь золотая и «цата велика» и вообще различные подвески, имевшие [предназначение] почтить и украсить святыню» (Кондаков 1892. С. 337). По мнению Н. П. Кондакова, и колты с образами свв. Георгия и Димитрия из Владимирского клада 1865 г. могли служить «сережными привесками иконы, которыми, согласно наивным, но задушевным отношениям эпохи к новой вере, кто-либо из русских князей вздумал украсить священное изображение, например, Богоматери, навесив и эту принадлежность убора на ее венчик» (Кондаков 1892. С. 333). Г. Ф. Корзухина



Рис. 9. Подвеска, фрагмент: торцевой ракуре каста стороны с эмалевым медальоном, Рязань (?), конец XII – начало XIII в. Музей-заповедник «Московский Кремль», инв. № МР-969. Фото С. В. Баранова, 2015 г.



Рис. 10. Подвеска, фрагмент: боковой вид кастов стороны с эмалевыми медальонами, Рязань (?), конец XII – начало XIII в. Музей-заповедник «Московский Кремль», инв. № МР-970. Фото С. В. Баранова, 2015 г.

прямо не писала о предназначении украшений, но вслед за Н. П. Кондаковым называла их «подвески... в виде огромных колтов» (Корзухина 1954. С. 143). Т. И. Макарова также относала «пару уникальных подвесок в форме колтов» к «украшениям на иконы», «дорогому церковному убранству», отмечая уникальность комбинации формы полый

внутри подвески, устройства ее двух вставных щитков с эмалью, оправы с плоской сканью (Макарова 1975. С. 63–64; Макарова 1997. С. 58), однако в книге 2008 г. о светском древнерусском уборе, написанной совместно с Н. В. Жилиной, исследовательница предположила, что первоначально это «могли быть предметы церемониального убора рязанской княги-

ни», а украшение иконы было лишь последним их назначением (Макарова 2008. С. 52).

В 2000 г. мы рассматривали подвески в рамках истории убранства древнерусских икон, причем одним из важнейших аргументов для такой атрибуции считали состав клада 1822 г., найденного недалеко от фундаментов рязанского Борисоглебского собора (Стерлигова 2000. С. 152). Действительно, клад 1822 г., состоящий только из золотых предметов и весивший 2,807 кг, по составу не имеет аналогий. В нем нет поломанных или фрагментированных украшений, денежных слитков. Все драгоценные предметы по типу связаны с женским убором, а по богатству и величине не имеют себе равных. Помимо двух подвесок, в него входили два набора медальонов и бусин от монист (всего 9 медальонов, три из которых со священными изображениями перегородчатой эмали, и 11 бусин), все с жемчугом, а большая часть еще и с драгоценными камнями, две наперсных иконы, браслет, две маленьких парных подвески в виде храмик, на четырех сторонах которых были эмалевые изображения святых (сохранилось одно), два перстня, два каменных, кованных золотом крестика, обрывки цепочки, некая «скобочка» и нашивные бляшки «не менее девяти видов» (Кондаков 1896. Таб. XVI–XVII, рис. 47–51 на с. 95; Корзухина 1954. С. 143–144). Все эти предметы могли быть как специально созданы для убора Богородичной иконы, украшения ее пелены и убруса, так и быть «приложены» к ней: такие типы даров иконам известны по письменным источникам.

Мнение о том, что старорязанские «колты скорее всего входили в патрональный княжеский убор рязанской княгини», с конца прошлого столетия последовательно отстаивает Н. В. Жилина. Согласно ее реконструкции, эти «колты» висели на уровне шеи на прикрепленных к венцу металлических ленточных креплениях, именуемых ею «рясами» (Жилина 2003. Рис. 5; Жилина 2010. С. 202).

Однако габариты и вес подвесок, «цепкость» их ажурной скани и хрупкость высоких непаянных оправ камней, расположенных на обеих сторонах в парадном женском уборе были бы крайне неудобными. Такие «колты» могли бы травмировать шею, их вес приводил бы к столь сильному раскачиванию, что не только передвигаться, но и сидеть в них было бы невозможно.

Как и колты, подвески были рассчитаны на обзорение с двух сторон, декор стороны с эмалевыми об-



Рис. 11. Драгоценная икона архангела Михаила. Константинополь, X в. Сокровищница собора Сан Марко в Венеции, Италия. Фото автора



Рис. 12. Украшения одеяний «Золотой Мадонны». Золото, филигрань, цветные камни и жемчуг. До 1022 г. Хильдесхайм, Германия, сокровищница собора. Фото автора

разами святых менее выпуклый, два верхних гнезда с самоцветами здесь оставлены первоначальными, невысокими. Возможно, именно эта сторона была обращена в сторону лика Царицы Небесной, которой «предстояли» святые князья. Подвески могли быть подвешены к драгоценным объемным венцам или



Рис. 13. Короны и украшения одежд царей-волхвов на реликварии трех волхвов. Ок. 1200 г. Мастер Николай Верденский. Собор в Кельне, Германия. Фото автора

наклонной «коруне» иконы и располагаться перпендикулярно к плоскости ее доски.

По мнению Н. В. Жилиной «первоначальные колты», согласно особенностям их эмалей и филигрании, могли быть созданы еще в первой половине XII в., тогда как появление высоких гнезд, поставленных поверх первоначальных оправ, она относит к концу XII века – 1220–1230-м гг. (Жилина 2010. С. 204). Хотя датировка подвесок выходит за рамки нашего сообщения, заметим, что не только характер их дополнительного украшения, но и столь значительный хронологический разрыв в изготовлении частей трудно согласуются с отводимой им ролью церемониального украшения. Для иконного приклада это вполне возможно: в какой-то момент подвески были украшены более богато, для чего могли быть использованы и пожертвованные иконе личные украшения, в частности, перстни в конусовидных оправках. Такой способ дополнения убора вполне закономерен для икон, пребывающих в княжеских храмах «в велицей чести» и украшавшихся по обету «паче прежнего».

Святой Глеб, правивший в Муроме, почитался как покровитель всех муромо-рязанских князей.



Рис. 14. Украшения русских икон домонгольской эпохи: очелье, найденное в Успенском соборе г. Владимира на Клязьме. Медь, золотая наводка. Владимиро-Суздальский музей-заповедник. Северо-Восточная Русь, первая треть XIII в. Фото автора

Святым княжеским «сродникам» был посвящен один из древнейших в Рязани каменных храмов – домовый Борисоглебский собор, место погребения князей, построенный скорее всего князем Глебом Ростиславичем (1155–1178). Память о Борисе и Глебе подчеркивала неизбежность старейшинства внутри княжеской династии, а близость их образов к образу Царицы Небесной – заступничество святых князей перед Богородицей за властителей Рязанской земли. После отделения Рязанской епархии от Черниговской в 1198 г. главным храмом земли и местом пребывания ее духовных владык стал Борисоглебский собор (Даркевич, Борисевич 1995. С. 41–42, 49). На рубеже XII–XIII вв. возводится новый княжеский домовый храм – Спасский, в 200 м от которого, у перекрестка дорог, ведущих к двум городским воротам, и был в 1822 г. найден клад золотых украшений (Даркевич, Борисевич 1995. С. 49). На этом же расстоянии от Борисоглебского собора находился и другой древний храм Рязани – Успенский, главное святилище Богоматери, со своей богато украшенной чтимой иконой.

Более полувека тому назад А. Н. Грабар писал о «возможном приспособлении некоторых мотивов женского убора к культовым потребностям» (Грабар 1962. С. 237), однако эта тема, намеченная в истории древнерусской культуры еще Н. П. Кондаковым, разработана все еще недостаточно. С особенностями иконопочитания в домонгольской Руси связано создание роскошного, княжеского по типу убора для чтимых Богородичных икон и сооружение огромных «колтов» с образами первых русских святых, прославленных от Бога даром исцелений (Назаренко, Павлинов 2003. С. 52).





Рис. 15. Холмская икона Богоматери, Константинополь, первая треть XIII в. Музей Волинской иконы, Луцк, Украина: 1 – вид до реставрации; 2 – детали украшения Холмской иконы, золотые пластины с перегородчатой эмалью. Киев, XII (?) в. Фото автора

Вместе с византийским христианством Русью была воспринята византийская традиция украшения икон, но в ней ярко проявились и почвенные вкусы. В византийских «украшенных иконах» всегда соблюдалась высокая мера идеализма.

Драгоценности византийских окладов являлись эманацией представленных на иконе святых и горнего мира, в котором они пребывают (рис. 11). Западноевропейские моленные образы X–XII вв., объемные и в большинстве случаев вмещающие



Рис. 16. Аналогии украшениям Холмской иконы. Колты из Киевского клада 1842 г. Музей Метрополитен, Нью-Йорк (по: Pekarska 2011. Cat. no. 1 [MMA, inv. no. 17.190.680], cat. no. 3 [MMA inv. no. 17.190.684])



Рис. 17. Мадонна из церкви св. Систа. Монастырь Санта Мария дель Розарио на Монте Марио, Рим. Энкаустика, VI (?) в.: 1 – икона, фото автора; 2 – золотые украшения – не позднее VIII в. (по: Belting 1991. Abb. V)



Рис. 18. Списки Мадонны из церкви св. Систа, воспроизводящие в живописи ее драгоценные украшения: 1 – Рим, Санта-Мария ин Виа-Лата, XII в.; 2 – Рим, базилика свв. Бонифация и Алессіо, XII в. (по: К истокам... 2009. Таб. XXII)

мощи, напротив, воспринимались вне трансцендентного пространства, а как мистические реалии Господа и святых в земном мире; их украшения принадлежали как горнему, так и дольному миру, способствовали более тесному контакту между человеком и Богом (рис. 12–13). Облик латинских драгоценных святынь был близок художественным идеалам русичей и повлиял на убранство домонгольских моленных икон, особенно на так называемый «приклад» – приложенные к иконе реальные или созданные по их образцу драгоценности (подробнее см.: Стерлигова 2015) (рис. 14).

По византийской технологии на подвесках выполнены лишь изображения свв. Бориса и Глеба, остальной декор – широкая полоса филигранны, ее узор, арочные основания гнезд для камней близки к западноевропейским церковным драгоценностям романской эпохи, что не раз уже отмечалось исследователями. Эти драгоценности повлияли не только на стиль, но и на типологию древнерусского убора икон.

Единственная древнерусская икона, сохранившая золотые и серебряные украшения домонгольской эпохи – Холмская икона Богородицы, святыня Галицко-Волынской земли (рис. 15: 1). В XII–XIII вв. ее князья были тесно связаны с центрально-европейскими дворами и Престолом святого Петра. Эмалевые украшения одежд Богородицы (рис. 15: 2), специально выполненные для этой иконы и имеющие аналогии в ювелирных произведениях Киева XII в. (рис. 16), близки к украшениям итальянских икон. Они находят ближайшие типологические аналогии в прославленной римской иконе – «Мадонне из церкви св. Сиса» (рис. 17) и ее списках XII в. (рис. 18), которые показывают, что украшения, воспроизведенные в живописи, были разнообразными (Бельтинг 2002. С. 93, 188–191, 357–364, ил. 22а).

Подобным образом мог выглядеть и убор иконы Богородицы – святыни рязанских князей. О ее иконографии ничего не известно. Хотя на печати, найденной у старорязанского городища, представлены свв. Борис и Глеб и стоящая Богородица в типе Оранты (Лихачев 1930. С. 275–276, рис. 227), эта часто встречающаяся на печатях иконография не может стать основой для убедительных предположений.

Итак, технико-технологические особенности, типология и иконография подвесок не позволяют

причислять их к колтам женского парадного убора. Это характерный для домонгольской Руси пример присутствия светского искусства знати в храмовой декорации, а также художественной открытости древнерусской культуры той эпохи, в исследование которой значительный вклад внесла А. А. Пескова. Хотелось бы с глубокой благодарностью за неизменную научную и человеческую отзывчивость «принести» Анне Анисимовне не столько этот небольшой текст, сколько сами старорязанские драгоценности и пожелать ей продолжения нужных всем нам трудов.

\*\*\*

Уже после завершения работы над статьей нам удалось познакомиться с серебряной золоченой цатой XIII в. из частного собрания. Эта цата, предназначенная для неизвестной Богородичной иконы, не имеет следов чинков или доделок. Она обильно украшена сканью и цветными стеклянными вставками в высоких конусовидных гнездах, которые по своему устройству и способу крепления близки гнездам старорязанских подвесок. В гнездах сохранились и фрагменты льняной ветоши, заполнявшие внутренние пустоты под стеклянными кабошонами.

Даже беглое знакомство с этим важным памятником, который, как мы надеемся, в скором времени будет введен в научный оборот, позволяет предположить, что фигурные, приподнятые на арочках гнезда старорязанских подвесок не являются позднейшими добавлениями, а их укрепление на поверхности «холодным» способом связано непосредственно с их формой: камень в таких расширяющихся гнездах можно было надежно закрепить лишь с нижней стороны, т. е. до монтировки гнезд на предмете. Вставка камня в уже напаянное гнездо привела бы к деформации оправы и проседанию камня (что и происходило при восполнении утраченных камней), а пайка гнезда с заранее вставленным в него камнем – к порче самого камня в результате нагрева. Таким образом, нельзя исключить, что подвески из клада 1822 г. были выполнены в первой трети XIII в. одновременно. Не исключено, впрочем, и то, что для их оформления могли быть использованы более ранние эмалевые медальоны с образами свв. князей Бориса и Глеба.

## БИБЛИОГРАФИЯ

- Аванесов В. И.* (глав. ред.). Словарь древнерусского языка (XI–XIV вв.). Т. 4: изживати–моление. М.: Русский язык, 1991.
- Аксентон Ю. Д.* Использование самоцветов и построение формы предмета в ювелирном искусстве Древней Руси // Сборник трудов. Всесоюзный научно-исследовательский и проектно-конструкторский институт ювелирной промышленности. Вып. 7. Л. А. Гутов (гл. ред.). Л.: Б. и., 1974. С. 27–34.
- Бельтинг Х.* Образ и культ: история образа до эпохи искусства. К. А. Пиганович (пер.). М.: Прогресс-Традиция, 2002.
- Бочаров Г. Н.* Художественный металл Древней Руси, X – начало XIII вв. М.: Наука, 1984.
- Грабар А. Н.* Светское изобразительное искусство домонгольской Руси и «Слово о полку Игореве» // Труды Отдела древнерусской литературы. 18. 1962. С. 233–271.
- Даркевич В. П., Борисевич Г. В.* Древняя столица Рязанской земли. М.: Изд-во «Кругъ», 1995.
- Жилина Н. В.* Эволюция филигранного убора по кладам Старой Рязани // Проблемы древней и средневековой археологии Окского бассейна: сборник научных работ. В. П. Челябинов (отв. ред.). Рязань: Изд-во «Поверенный», 2003. С. 179–190.
- Жилина Н. В.* Зернь и скань Рязанских барм // Георгий Карлович Вагнер – ученый, художник, человек. М. А. Некрасова, Э. К. Гусева (ред.). М.: ИМЛИ РАН, 2006. С. 314–324.
- Жилина Н. В.* Зернь и скань Древней Руси. М.: ИА РАН, 2010.
- Забелин И. Е.* Домашний быт русских цариц в XVI–XVII вв. М.: тип. Грачева и К°, 1869.
- К истокам: раннехристианские иконы. Книга-календарь. 2010 год. М. Ардалоро, Д. Парравичини (сост.). Милан: Фонд «Христианская Россия», 2009.
- Кондаков Н. П.* История и памятники Византийской эмали: из собрания А. В. Звенигородского. СПб.: тип. М. М. Стасюлевича, 1892.
- Кондаков Н. П.* Русские клады: исследование древностей великокняжеского периода. СПб.: тип. Глав. управ. уделов, 1896.
- Корзухина Г. Ф.* Русские клады XI–XIII вв. М.; Л.: Изд-во АН СССР, 1954.
- Лихачев Н. П.* Материалы для истории русской и византийской сфрагистики. Вып. 2. Труды музея палеографии 2. Л.: Изд-во АН СССР, 1930.
- Макарова Т. И.* Перегородчатые эмали Древней Руси. М.: Наука, 1975.
- Макарова Т. И.* Украшения с перегородчатой эмалью // Древняя Русь. Быт и культура. Б. А. Колчин, Т. И. Макарова (отв. ред.). М.: Наука, 1997. С. 55–60.
- Макарова Т. И.* Перегородчатая эмаль в драгоценном уборе Древней Руси // *Жилина Н. В., Макарова Т. И.* Древнерусский драгоценный убор – сплав влияний и традиций IX–XIII вв. Художественные стили и ремесленные школы. М.: ИА РАН, Гриф и К°, 2008. С. 8–61.
- Монсайт А. Л.* Старая Рязань. Материалы и исследования по археологии древнерусских городов 4. Материалы и исследования по археологии СССР 49. М.: Изд-во АН СССР, 1955.
- Назаренко А. В., Павлинов П. С.* Почитание Бориса и Глеба в России // Православная энциклопедия. Т. 6: Бондаренко–Варфоломей Эдесский. Алексей (Ридигер), патриарх (ред.). М.: ЦНЦ «Православная энциклопедия», 2003. С. 52–53.
- Оленин А. Н.* Рязанские русские древности, или известие о старинных и богатых великокняжеских или царских убранствах, найденных в 1822 г. близ села Старая Рязань. СПб.: тип. Плюшара, 1831.
- Орлов А. С.* Библиография русских надписей X–XV вв. М.; Л.: Изд-во АН СССР, 1952.
- Рябцева С.* Древнерусский ювелирный убор. Основные тенденции формирования. СПб.: Нестор-История, 2005.
- Стерлигова И. А.* Драгоценный убор древнерусских икон XI–XIV веков: происхождение, символика, художественный образ. М.: Прогресс-традиция, 2000.
- Стерлигова И. А.* Византийская и западноевропейская традиции в драгоценных украшениях древнерусских икон // Рама как объект искусства: материалы научной конференции, Москва, 20–21 ноября 2014 г. Т. Л. Карпова, Е. Д. Евсеева (ред. кол.). М.: ГТГ, 2015. С. 69–76.
- Фетисова О. А.* К проблеме происхождения древнерусских золотых колтов, декорированных перегородчатыми эмальями // Славяно-русское ювелирное дело и его истоки: материалы Международной научной конференции, посвященной 100-летию со дня рождения Г. Ф. Корзухиной, Санкт-Петербург, 10–16 апреля 2006 г. А. А. Пескова, О. А. Щеглова, А. Е. Мусин (ред.-сост.). СПб.: Нестор-История, 2010. С. 306–313.
- Belting H.* Bild und Kult: Eine Geschichte des Bildes vor dem Zeitalter der Kunst. München: C. H. Beck, 1991.
- Catalogue of the Byzantine and Early Mediaeval Antiquities in the Dumbarton Oaks Collection. Vol. 2: Jewelry, Enamels, and Art of the Migration. M. C. Ross (ed.), S. A. Boyd, S. R. Zwirn (addendum). Washington, D. C.: Dumbarton Oaks Research Library and Collection, 2005.
- Pekarska L.* Jewellery of Princely Kiev. The Kiev Hoards in the British Museum and The Metropolitan Museum of Art and Related Material. Römisch-Germanisches Zentralmuseum. Monographien 92. Mainz; London: Verlag des Römisch-Germanisches Zentralmuseum, 2011.
- Reabteva S.* Piese de Podoabă de și de vestimentație din Moldova și Țara Românească în contextual relațiilor cultural-istorice (secolele XIV–XVII). Brăila: Editura Istros a Muzeul Brăilei, 2014.

## **ВІЗАНТІЙСЬКІ СТАРОЖИТНОСТІ «СИРІЙСЬКОЇ КОЛЕКЦІЇ» Б. І. ТА В. Н. ХАНЕНКІВ: КУЛЬТУРНО-ІСТОРИЧНИЙ КОНТЕКСТ**

ЗАГАЛЬНОВІДОМО, ЩО ВІЙНА В СИРІЇ вкрай негативно позначається на культурному спадку цієї країни. Цілеспрямована руйнація пам'яток, пошкодження від ракетних обстрілів, розкрадання музеїв та нелегальні розкопки сирійських археологічних пам'яток місцевими й міжнародними кримінальними угрупованнями призводять до непоправних втрат (Brusasco 2012; Shadi, Bashar 2015; Perini, Cunliffe 2015). Все це ставить на часі питання про необхідність реєстрації та збереження всіх видів джерел, які можуть збагатити наші знання про минуле цієї країни. Метою нашої невеликої замітки є стислий огляд однієї археологічної колекції, на яку свого часу звернула свою увагу і шановна ювілярка (Пескова, Строчкова 2012). Разом з цим, ми хочемо запропонувати ймовірну локалізацію місця походження цих знахідок, а також окреслити їх культурно-історичний контекст. Не зважаючи на відсутність необхідної документації про обставини знахідки усіх цих предметів, подальше дослідження, як і повна публікація цієї колекції, є необхідними і мають бути цілком прийнятним і доречним способом здійснення міжнародного внеску у справу захисту й збереження сирійського культурного спадку.

Колекція археологічних об'єктів сирійського походження про яку піде мова, зберігається у Національному музеї історії України і пов'язана з іменами видатного українського колекціонера і мецената Богдана Івановича Ханенка та його дружини Варвари Ніколовни. Складається «сирійська колекція» з двох частин, що потрапили до музею в різні часи.

Одна частина колекції, більша, (назвемо її першою), згідно з рукописним каталогом археологічного відділу Київського художньо-промислового і наукового музею (назва Національного музею історії України (НМІУ) в 1904–1919 рр., 1919–1924 рр. – Перший державний музей), надійшла від Б. І. та В. Н. Ханенків в листопаді 1923 р. і була зареєстрована за номерами 24413–24722 як така, що походить «з Сирії» (Рукописный каталог Археологического отдела Киевского городского музея древностей и искусств. Т. II. Книга IV. № 24413–24724. НМІУ. С. 116–117). Ні Богдана Івановича (помер в 1917 р.), ні Варвари Ніколовни в 1923 р. вже не було в живих.

Також слід зауважити, що в 1918 р. Варвара Ніколовна склала дарчу і передала музей родини Ханенків по вул. Терещенківській Всеукраїнській Академії наук. Виходячи з вище викладеного, дана частина «сирійської колекції» могла бути переданою або подарованою Київському художньо-промислового і науковому музею тільки до 1917 р., тобто за життя Б. І. Ханенка. В 1923 р. перша частина «сирійської колекції» складалась з 310 предметів: різних видів перснів, підвісок, браслетів, скроневих кілець, бляшок, брошок, пряжок, фігур для гри, конічних печаток, замків та ін. Але на час нової інвентаризації в 1951 р. залишилось лише 244 предмета. Різниця в 66 предметів може бути пояснена втратами, яких зазнав Київський історичний музей в роки Другої світової війни (Строчкова 2005. С. 23–28).

Друга частина «сирійської колекції» Ханенків, що налічувала 104 предмети, була передана до історичного музею в 1937 р. вже з Музею західного і східного мистецтва (сучасний Національний музей мистецтв імені Богдана та Варвари Ханенків [НММБВХ]) і складалась у більшості своїй з візантійських, так званих «сирійських» хрестів різної форми (Архів НММБВХ. Д. 6. Оп. 1. Ед. хр. 4. С. 236–238, 307–309). Ця частина «сирійської колекції» була відома ще з 1914 р. завдяки згадуванням в книгах сучасників Б. І. Ханенко – Н. П. Кондакова і М. І. Петрова (Кондаков 1915. С. 104; Петров 1915. С. 25–26). В останнє десятиріччя їй було присвячено ряд публікацій та окреме видання «Христианские древности Византии в “сирийской коллекции” Б. И. и В. Н. Ханенко», в яких досить детально викладена історія як походження цієї частини колекції, так і надходження її до історичного музею (НМІУ) (Пескова, Строчкова 2006. С. 148–151; Строчкова, Пескова 2009. С. 132–139; Пескова, Строчкова 2010. С. 396–404; Пескова, Строчкова 2012). На сьогодні ця частина колекції нараховує 95 різних хрестів 75 з яких опубліковано (Пескова, Строчкова 2012).

Розглянемо склад «сирійської колекції» в цілому. Як видно з діаграми, більша частина об'єктів – це прикраси, одяжна та ремінна гарнітура, особисті та побутові речі (Таб. 1).

Речі не репрезентують собою ексклюзивні зразки, а є скоріше типовими для поховального

Таблиця 1. Таблиця кількісного співвідношення різних категорій речей у «сирійській колекції»

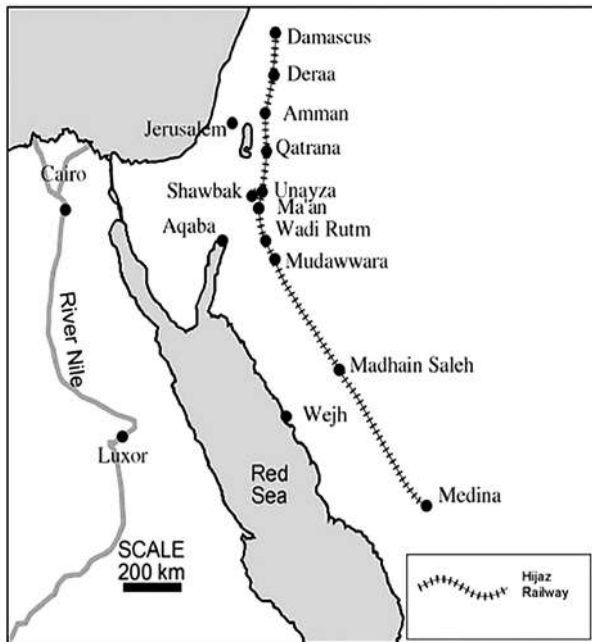
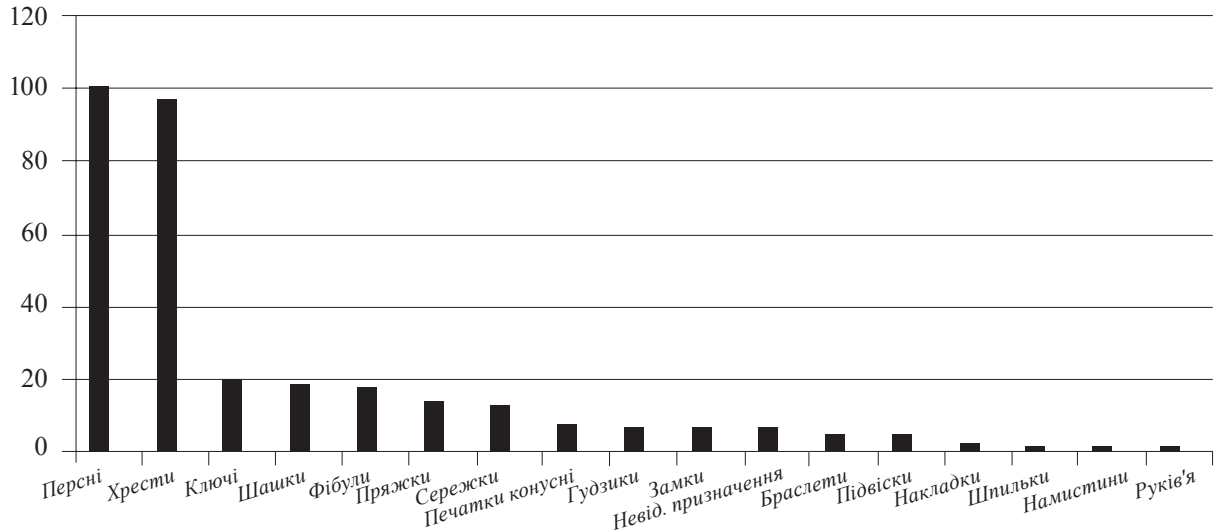
Рис.1. Карта Хіджазької залізниці  
(за: Shqiarat, Al-Salameen, Faulkner, Saunders 2011)

інвентарю ранньовізантійського часу та доби раннього середньовіччя.

У зв'язку з існуванням цієї колекції виникають два закономірних питання – чи є її склад свідомо відібраним та чи можливо локалізувати місце походження даних знахідок?

Справа в тому, що склад будь-якої колекції, як правило, віддзеркалює інтереси та смак її власника.

В цьому сенсі майже усі приватні колекції є дуже суб'єктивними історичними джерелами, за виключеннями тих випадків, коли відома інформація про обставини знахідок та їх контекст. Археологічні преференції Ханенка нам дуже добре відомі – це давня історія Придніпров'я. Колекція знахідок з території Сирії могла зацікавити колекціонера тільки у одному відношенні – надзвичайно великою кількістю християнських старожитностей, особливо христів (деякі з яких, не виключено, могли мати давньоруське походження). Не випадково, що саме хрестам та іконкам було присвячено два томи його видань (Ханенко, Ханенко 1899; Ханенко, Ханенко 1900).

Решта знахідок, особливо побутового характеру, ніяким чином не відповідала колекційним інтересам Ханенка, що дає підстави для висновку, що умовою продажу були не окремі речі, а уся колекція, яку він, користуючись нагодою, придбав. Додатковим аргументом є те, що майже усі речі колекції належать до одного хронологічного діапазону. Їх свідомий відбір за хронологічним принципом мусить бути відкинутим одразу, оскільки про датування багатьох типів речей нам стало відомо тільки протягом останніх десятиліть. Усе це говорить на користь того, що розглядувана нами колекція складається з речей, які походять з поховань одного компактного у культурно-географічному сенсі району.

На жаль, більш детальної інформації в українських архівах щодо обставин та місця знахідок не збереглося. Однак у публікаціях Н. П. Кондакова та М. І. Петрова містяться відомості про те, що колишній власник

колекції був інженером, що до 1914 р. працював на будівництві залізниці в Дамаску. Будівництво залізниці, що мала сполучати Дамаск з Мединою (рис. 1) розпочалося у 1900 р. і завершилося через вісім років (Shqiaratm, Al-Salameen, Faulkner, Saunders 2011).

У 1913 р. безпосередньо у центрі Дамаску було споруджено станцію залізниці. Звісно, що для більш-менш певної локалізації вірогідного місця знахідки необхідно було б провести серйозне розслідування, причому безпосередньо по всій трасі залізниці. Такої можливості ми не мали, однак незважаючи на це, попередні спостереження стосовно походження, можна зробити вже на базі тієї інформації, яку містять самі об'єкти колекції.

Перш за все привертають увагу візантійські хрестирелікварії. Найбільш численними в даній колекції є натільні хрести із зображенням Розп'яття, Божої Матері, св. Іоана, св. Стефана і св. Георгія (рис. 2–3). Апостол Іоан народився у місті Віфсаїді в колишній римській провінції Сирія. Св. Стефан прийняв муку й помер приблизно в 34 р. за Дамаськими воротами Єрусалиму. Культ св. Георгія виник у IV ст. в Сирії та Палестині, а відтак поширився на весь християнський світ. Тобто схоже, що більшість зображень на даних натільних хрестах стосувалася тих святих, які були популярними в регіонах Сирії та Палестини.

Постає цілком слушне запитання про те, ким були власники цих хрестів. Колекція походить з регіону, розташованого поза кордонами Візантійської імперії. На двох натільних хрестах є прокреслені написи – цитати з Євангелія (Пескова,



Рис. 2. Енколпійон з зображенням св. Стефана та св. Іоана з «сирійської колекції» (за: Пескова, Строкова 2012. Кат. № 15)

Строкова 2012. С. 124, кат. № 39; С.128, кат. № 42): ΙΑΣ ΟΥΟ ΣΟΥΛΟΒΙΜΗΡΙΣΟΒ [ΙΔΕ]ΟΒΟСΟΒ [ΔΕ] ΟΥΠΙΣΟΒΟ (інв. № в 4626/242 та інв. № в 4626/238), тобто ΙΔΕΟΒΙΟС СΟΒ= ἴδε ὁ υἱός σου «Оце син твій» та ΙΔΕΝΜΗΤΗΡ СΟΒ = ἰδοὺ ἡ μήτηρ σου, тобто «Оце матір твоя» (Іоан, 19: 26–27; рис. 4). Таке неправильне написання вказує на те, що грецька, напевно, не була рідною мовою майстрів, які виготовили ці вироби в X або XI ст. Крім того, також деякі

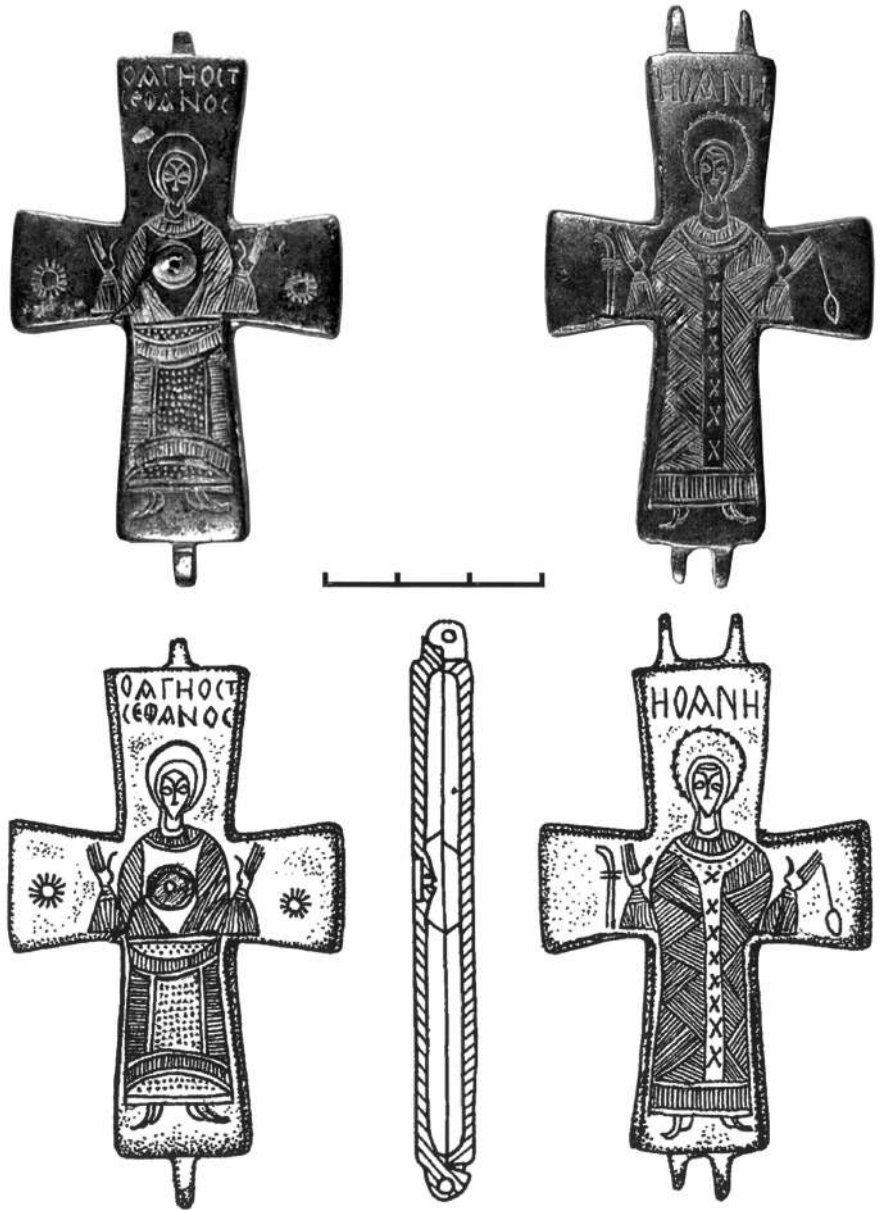

Рис.3. Епигоніон з зображенням св. Георгія та Божої Матері з «сирійської колекції» (за: Пескова, Строкова 2012. Кат. № 18)

іконографічні та мистецькі риси вказують руку місцевого майстра. Проте, якщо поглянути на інші вироби колекції, що датовані V та VI ст., то можна побачити ознаки, що свідчать про вільне володіння грецькою мовою.

(Schulze-Dörrlamm 2009. P. 244–247). Такі вироби датуються другою половиною X ст. і вважаються частиною військового спорядження<sup>2</sup>. Місця знаходження таких виробів розташовані в регіонах, де Візантія відновлювала свій контроль і де перебува-

Двадцять з 98 пернів мають гравіровані монограми або написи (рис. 5). Наприклад, перстень із зображенням св. Михайла та візантійською монограмою (рис. 5: 1) належить до VI ст. (Everyday life in Byzantium 2002. P. 438–439, no. 572; Ross M. С. 2005. P. 54, no. 62, pl. XLII). Подібну монограму імені Михайла можна бачити на іншому перні цієї колекції, датованому цим самим періодом (рис. 5: 2). Деякі перні мають молитовні написи «Господи, поможи рабу твоему» (рис. 5: 8–9), на окремих читаються грецькі імена («Калінікос» – рис. 5: 7, «Федір» – рис. 5: 4, «Северіан» – рис. 5: 3), а на інших збереглися написи вірменськими літерами<sup>1</sup> (рис. 5: 12).

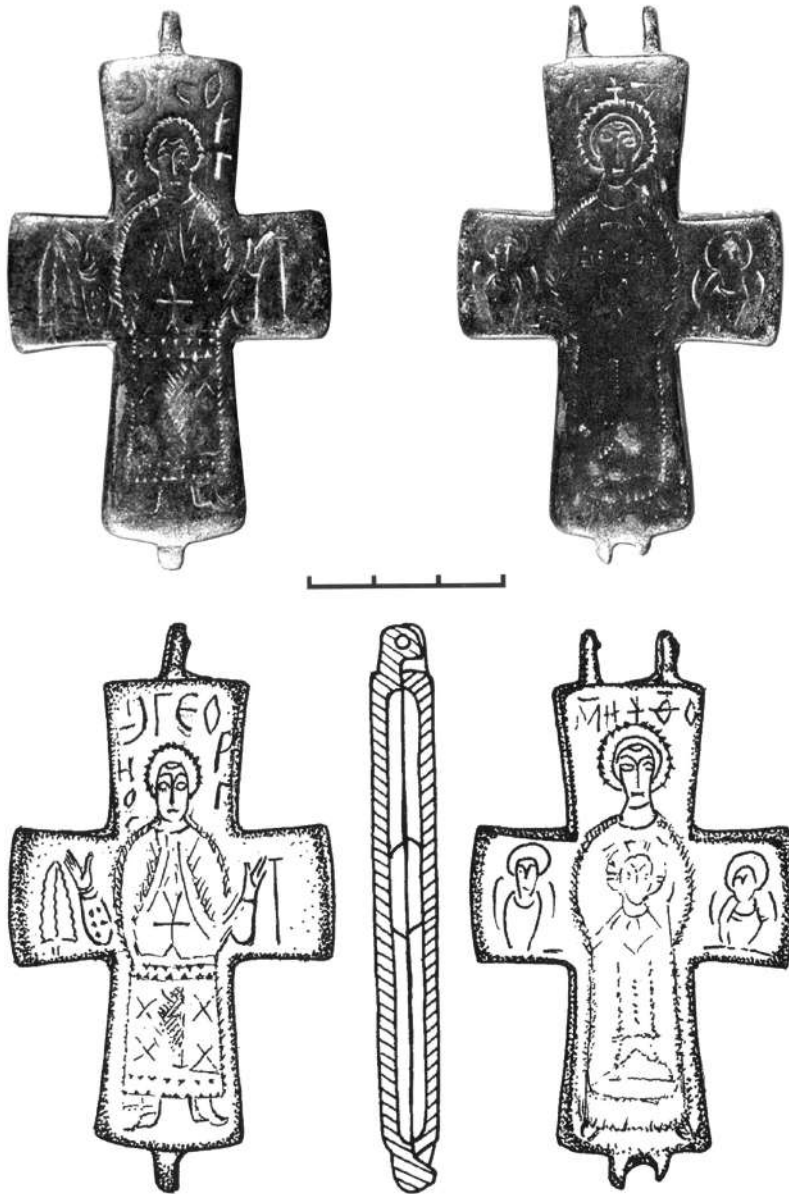
На нашу думку, таке різномовне культурне середовище могло зосереджуватися лише у містах, і Дамаск є найбільш вірогідним місцем походження цих виробів. У будь-якому разі, відомо, що міському середовищу Дамаску були притаманні риси грецької та елліністичної культур (Ross В. 2005. P. 59, 78).

Помітно велику групу об'єктів колекції становлять трапецієподібні пряжки з мідного сплаву (рис. 6; Орлов 1973. С. 86–93). Зазвичай вони були пов'язані з християнським контекстом візантійських центрів і знайдені у Болгарії, Греції, на Криті, Русі, Угорщині, в Ірані та Туреччині

<sup>1</sup> Автори вдячні професору Вернеру Зайбту (Відень, Австрія) та д-ру Андреасу Робі (Відень, Австрія) за допомогу у попередньому прочитанні написів та монограм.

<sup>2</sup> Звертаємо увагу на помилковість висновку про появу цієї групи пряжок у IX ст. (Schulze-Dörrlamm 2009. S. 245–247). Такий висновок суперечить відомому східноєвропейському матеріалу (поховання Русі та Угорщини) і тому не може бути прийнятим.



ли військові підрозділи (Tsivikis 2012. Р. 74–75). Як пояснити появу таких виробів у районі Дамаску?

Відомо, що в 972 та 974 р. Візантія проводила військові кампанії проти мусульман у Сирії. У 975 р. в цьому регіоні Візантія провела свою найбільшу наступальну операцію. Головним джерелом інформації про цей похід є лист імператора Іоанна Цимісхія до правителя Вірменії Ашота III, в якому він повідомляє: «аж до Рамли й Цезареї не залишилося нічого, ані моря, ні землі, що не належить нашій імператорській величності... вся Фінікія, Палестина та Сирія прийняли правління ромеїв [візантійців]» (Walker 1977. Р. 302). У травні 975 р. візантійська армія підійшла до Дамаску. Щоб уберегти місто від руйнації, його мешканці погодилися сплачувати щорічну данину. У цьому контексті цікавим є обмін дарунками між візантійським імператором та турецьким лідером і представником Дамаску Алптекіном (інша транскрипція – Алп Такін). Повідомляється, що «у свою чергу імператор дав Алптекіну величезну кількість шовкової парчі, прикрас, парадних коней і мулів – дари, що їх він віз із собою спеціально для почесних подарунків іноземним князям. Цими дарами та Алптекіною неодноразово поклятьбою на вірність вони, схоже, зміцнили свої відносини, а турецький ватаг став воєначальником Цимісхія у Дамаску» (Walker 1977. Р. 318). Відтак, оскільки Візантія втратила свій контроль над Дамаском, шойно вивела з того регіону власне військо, ці подарунки можна вважати єдиним можливим джерелом появи візантійських пряжок у районі Дамаску.

Дуже важливим об'єктом колекції є круглий бронзовий штамп з вушком у вигляді петлі на зворотньому боці (рис. 7). На поверхні диску по колу зображена монограма з ім'ям Костянтина. Відомо, що подібними виробами ставили тавра на плічках візантійських амфор, які використовувалися для перевезення оливкової олії



Рис. 4. Енколліони з помилковими грецькими написами: 1, 2 – за: Пескова, Строкова 2012. Кат. № 39, 42; 3 – за: Everyday life in Byzantium 2002. Р. 189, no. 211

та вина. Висловлювалось припущення, що на таких штампах зображувалися «монограми великих купців та судовласників, котрі доправляли свої товари і використовували ці печатки як гарантію якості або для позначення місткості глиняних посудин-контейнерів для узгодження їх з нормами оподаткування на товари, які в них перевозили» (Everyday Life in Byzantium 2002. Р. 82). Нещодавно було висловлено припущення про те, що монограми на печатках репрезентують імена візантійських імператорів, що були власниками таких майстерень. Припускається, що виробництво амфор з такою монограмою могло контролювати-



1

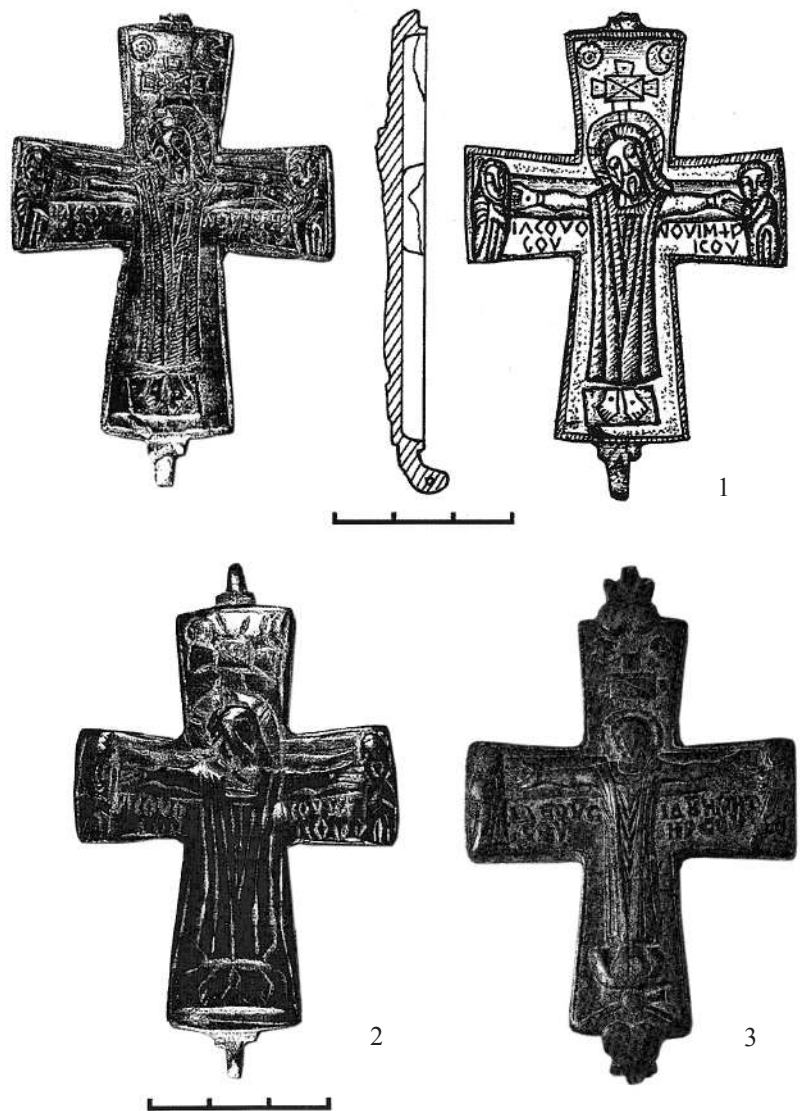

2



3



4



5



6



7



8



9



10



11



12



Рис. 5 (зліва). Персні з написами та монограмами з «сирійської колекції» (1 – інв. № в 4626/134; 2 – інв. № в 4626/138; 3 – інв. № в 4626/146; 4 – інв. № в 4626/154; 5 – інв. № в 4626/141; 6 – інв. № в 4626/148; 7 – інв. № в 4626/147; 8 – інв. № в 4626/178; 9 – інв. № в 4626/156; 10 – інв. № в 4626/155; 11 – інв. № в 4626/144; 12 – інв. № в 4626/151)

Рис.6. Візантійські трапецієподібні пряжки з мідного сплаву з монограмами з «сирійської колекції» (1 – інв. № в 4626/54; 2 – інв. № в 4626/55; 3 – інв. № в 4626/58; 4 – інв. № в 4626/59; 5 – інв. № в 4626/61; 6 – інв. № в 4626/60; 7 – інв. № в 4626/56; 8 – інв. № в 4626/62)



Рис. 7. Бронзовий штамп з монограмою імені «Костянтин». Діаметр – 40 мм, товщина – 8–9 мм, висота з вуском – 16 мм (інв. № в 4626/77)

ся Костянтином VIII (1025–1028) і продовжувалося, ймовірно, за правління Романа III (1028–1034) та Михайла IV (1034–1041) (Паршина 2001. С. 104–117; Булгаков 2001. С. 147–152). Знахідка даної печатки поза межами Візантійської імперії не зовсім зрозуміла і вимагає більш детального дослідження.

#### БИБЛИОГРАФИЯ

- Булгаков В. В. Византийские амфорные клейма XI в. с монограммой имени Константин // Морская торговля в Північному Причорномор'ї. Збірка наукових статей. М. І. Гладких (ред.). Київ: Нац. ун-т ім. Т. Шевченка, 2001. С. 147–152.
- Кондаков Н. П. Иконография Богоматери. СПб.: Изд. ОРЯиС Им. Акад. наук, 1915. Т. 2.
- Орлов Р. С. Зображення звірів на візантійських пряжках X ст. // Археологія. 11. 1973. С. 86–93.
- Паршина Е. А. Клейменная византийская амфора X века из Ласпи // Морська торгівля в Північному Причорномор'ї. Збірка наукових статей. М. І. Гладких (ред.). Київ: Нац. ун-т ім. Т. Шевченка, 2001. С. 104–117.
- Пескова А. А., Строкова Л. В. Об истории и составе «сирийской коллекции» Ханенко из собрания Национального музея истории Украины // Славяно-русское ювелирное дело и его истоки. Международная научная конференция, посвященная 100-летию со дня рождения Г. Ф. Корзухиной. Тезисы докладов. Санкт-Петербург, 10–15 апреля 2006 г. А. А. Пескова, О. А. Щеглова (отв. ред.). СПб.: Нестор-История, 2006. С. 148–152.
- Пескова А. А., Строкова Л. В. Об истории и составе «сирийской коллекции» Ханенко из собрания Национального музея истории Украины // Славяно-русское ювелирное дело и его истоки. Материалы Международной научной конференции, посвященной 100-летию со дня рождения Г. Ф. Корзухиной, Санкт-Петербург, 10–16 апреля 2006 г. О. А. Щеглова, А. А. Пескова, А. Е. Мушин (ред.-сост.). СПб.: Нестор-История, 2010. С. 396–404.
- Пескова А. А., Строкова Л. В. Христианские древности Византии в «сирийской коллекции» Б. И. и В. Н. Ханенко. СПб.; Киев: Петербургское Востоковедение, 2012.
- Петров Н. И. Альбом достопримечательностей Церковно-археологического музея при Императорской Киевской духовной академии. Вып. 4–5. Киев: тип. С. В. Кульженко, 1915.
- Строкова Л. В. Велика Вітчизняна війна та музейні втрачені в Україні // Документознавство. Бібліотекознавство. Інформаційна діяльність: проблеми науки, освіти, практики: Матеріали II Міжнародної науково-практичної конференції. С. М. Слободяник, Г. В. Власова (ред.). Т. 2. Київ: Б. і., 2005. С. 23–28.
- Строкова Л. В., Пескова Г. А. До історії «сирийської колекції» Б. І. Ханенко // Національному музею історії України – 110:

Отже, незважаючи на брак належної археологічної документації вищезгаданих артефактів, усі вони, без сумніву, мають велике значення з двох причин.

По-перше, більшість предметів колекції датуються у межах VI–XII ст., тобто періодом, вкрай мало задокументованим археологічними дослідженнями в Сирії.

По-друге, деякі об'єкти візантійського походження мають написи грецькою та вірменською мовами і свідчать про певне культурне й релігійне різноманіття Сирії в означений час.

Звісно, що для правильного розуміння наукового та загальнокультурного значення цієї колекції, необхідно ввести її до наукового обігу та зробити доступною для як для спеціалістів, так і пересічних відвідувачів музею. Саме тому наукова публікація цієї колекції здається цілком прийнятною формою репрезентації маловідомих даних, які, без сумніву, сприятимуть поглибленню знань про минуле Сирії, яке має важливе загальноісторичне та культурне значення.

Тематичний збірник наукових праць. Н. Ковтанюк (ред.). Т. 1. Київ: Такі справи, 2009. С. 132–139.

Ханенко Б. И., Ханенко В. Н. Древности русские. Кресты и образки. 1. Киев: тип. С. В. Кульженко, 1899.

Ханенко Б. И., Ханенко В. Н. Древности русские. Кресты и образки. 2. Киев: тип. С. В. Кульженко, 1900.

Brusasco P. Looting the past. Syria's cultural heritage under attack: another Iraq? Padova: Arbor Sapientiae, 2012.

Everyday life in Byzantium: [Byzantine hours: works and days in Byzantium]: Thessaloniki, White Tower, October 2001–January 2002. D. Papanikola-Bakirtzi (ed.). Athens: Hellenic Ministry of Culture, 2002.

Perini S., Cunliffe E. Syrian culture heritage: a summary of the national and international responses. Vol. 3: September 2014 – September 2015. Girona: Heritage for Peace, 2015.

Ross M. C. Catalogue of the Early Byzantine and Early Medieval Antiquities in the Dumbarton Oaks Collection. Vol. 2: Jewelry, enamels and art of the Migration period. Washington, D.C.: Dumbarton Oaks Research Library and Collection, 2005.

Ross B. Damascus. A History. London; New York: Routledge, 2005.

Shadi W., Bashar M. Syrian archaeological heritage: past and present // Scientific culture. 1. 2015. P. 1–14.

Schulze-Dörrlamm M. Byzantinische Gürtelschnallen und Gürtelbeschläge im Römischen-Germanischen Zentralmuseum Teil 2: Schnallen mit Scharnierbeschlag und Schnallen mit abgegossem Riemendurchzug (5–10. Jahrhundert). Kataloge des Römisch-Germanisches Zentralmuseum 30. 2. Mainz: Verlag des Römisch-Germanisches Zentralmuseum, 2009.

Shqiarat M., Al-Salameen Z., Faulkner N., Saunders N. J. Fire and Water: 'Tradition and Modernity in the Archaeology of Steam Locomotion in a Desert War' // Levant. 43 (1). 2011. P. 98–113.

Tzivikis N. Considerations on Some Bronze Buckles from Byzantine Messene // Byzantine Small Finds in Archaeological Contexts. B. Böhlendorf-Arslan, A. Ricci (eds.). Byzas: Veröffentlichungen des Deutschen Archäologischen Instituts Istanbul 15. Istanbul: Yayınları, 2012. P. 61–80.

Walker P. E. The 'crusade' of John Tzimiskes in the light of new Arabic evidence // Byzantium. 47. 1977. P. 301–327.

## К ВОПРОСУ О КЛАДЕ ИЗ РАСКОПОК Н. Е. МАКАРЕНКО У СПАССКОГО СОБОРА ЧЕРНИГОВА

В 1923 г. ИЗВЕСТНЫЙ УКРАИНСКИЙ археолог Н. Е. Макаренко проводил раскопки в Чернигове у Спасского собора. Он исследовал остатки стен и фундаментов пристроек к собору с северной и южной сторон. Результаты работ были обстоятельно изложены Н. Е. Макаренко в монографии «Чернігівський Спас. Археологічні дослідження року 1923», которая была издана в Киеве в типографии Всеукраинской Академии Наук в 1929 г. (Макаренко 1929).

В юго-восточной усыпальнице, при расчистке стенки, отделяющей алтарь от основной части, ниже уровня пола, на глубине 0,35 м от поверхности перегородки и 0,45 м от поверхности земли был обнаружен клад серебряных вещей (рис. 1). Он был спрятан в одном из углублений неровной поверхности стенки на расстоянии 0,75 м от стыка перегородки со стенкой апсиды. Клад обнаружил сам Николай Емельянович, который лично счищал остатки земли с кладки. Вместе с комом земли совершенно неожиданно из углубления выпали вещи и рассыпались по земле (Макаренко 1928. С. 190; Макаренко 1929. С. 26).

Клад был завернут в полотняную ткань и состоял из денежной гривны киевского типа, двух парных колтов, двух сережек киевского типа, двух парных браслетов и колодочек рясен, из которых две – с цепочками, и две – с кольцами. Судя по составу клада, вещи, вероятно, принадлежали одному человеку и были спрятаны во время опасности, возможно, во время захвата города войсками хана Менгу в 1239 г. Исследователь датировал найденные предметы концом XII – началом XIII в. Клад был отправлен в Киев в Академию наук УССР (Корзухина 1954. С. 138), и на этом его след затерялся.

По мнению Т. И. Макаровой, клад не сохранился до нашего времени и известен только по фотографии, с которой сделана зарисовка (Макарова 1986. С. 52). Однако украшения клада на основе этих фотографий рассматривали в своих работах такие исследователи как Г. Ф. Корзухина, Б. А. Рыбаков, Т. И. Макарова, В. Г. Пуцко<sup>1</sup>.

Публикация Н. Е. Макаренко содержит детальное описание вещей, а также фотографии колтов



Рис. 1. План Спасского собора в Чернигове с указанием места находки клада 1923 г. (план по: Черненко, Іоаннісян, Новик 2014. Рис. 1)

и браслетов. Благодаря этим данным, Е. Е. Черненко в 80-х гг. XX в. удалось отыскать в собрании Черниговского исторического музея два колта из клада, которые после Второй мировой войны были ошибочно отнесены к другим коллекциям. Один из них включили в коллекцию материалов из раскопок Н. Ф. Беляшевского на Княжой Горе (с. Пекари, Каневский район, Черкасская область, Украина), второй – в состав коллекции случайных находок на Черниговщине (Черненко 2007. С. 30). Изделия были в ужасном состоянии и нуждались в срочной реставрации. Они были отреставрированы А. В. Григорьевым в 1990-х гг., и сейчас один из колтов представлен в экспозиции музея (Черненко 1996. С. 78). Колты однотипные, декорированы обнизью из крупных полых шариков на шпеньках. На колтах на черневом фоне изображено фантастическое животное с повернутой назад головой и хвостом в виде плетенки (Чернігівський історичний музей імені

<sup>1</sup> См.: Пуцко 2006. С. 191, 193, 203, 204, рис. 7, 8.

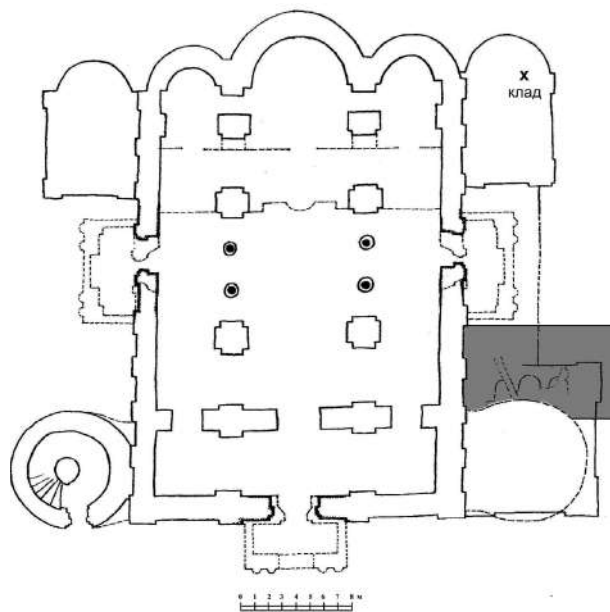

Рис. 2. Колты из клада 1923 г. из Спасского собора в Чернигове: 1 – ЧИМ, инв. № Арх. 323; 2 – ЧИМ, инв. № Арх. 324

В. В. Тарновського, далее – ЧИМ, инв. № Арх. 323, 324) (рис. 2: 1, 2).

С этим же комплексом, с определенной осторожностью, Е. Е. Черненко связывает и обнаруженный среди случайных находок планшет с нашитыми колодочками рясен – пять целых и семь фрагментов (ЧИМ, инв. № А 16-22/16) и отмечает, что состояние обнаруженных предметов и известная информация позволяют предположить, что остальные вещи из клада не сохранились (Черненко 2007. С. 30). К настоящему времени планшет не сохранился, а часть колодочек отреставрирована и экспонируется в Черниговском историческом музее им. В. В. Тарновского (рис. 3: 1).

И все же остается без ответа вопрос, где могут находиться остальные вещи из этого клада? Н. Е. Макаренко отмечал, что он «...мав змогу проробити свої спостереження через те, що скарга було тимчасово переведено для студій до Києва, не вважаючи на енергійні заходи тих ворожих осіб, що не мали нічого спільного з наукою і які в той же час не були й представниками влади, але не хотіли випускати скарга з Чернігова до Академії навіть для тимчасового вивчання» (Макаренко 1929. С. 76). Вероятно, это было обусловлено тем, что исследования проводились «на кошти Чернігівського Виконкому»<sup>2</sup> (Макаренко 1929. С. 1).

<sup>2</sup> Очевидно, речь идет о Черниговском губернском исполнительном комитете Советов рабочих, крестьянских и солдатских депутатов – местном органе исполнительной власти.

<sup>3</sup> 1 июля 1919 г. в реквизиционном особняке графа Г. А. Милорадовича в Чернигове был организован т. н. III Советский музей – Музей помещичьего быта и искусства. В 1923 г. пять местных музеев, располагавшихся в разных частях города, были объединены в Черниговский государственный музей (Арендар, Лихачова 1996. С. 45–46).

Обратимся к современным коллекциям. В исторической группе хранения Черниговского исторического музея находятся два шарнирных браслета (ЧИМ, инв. № И 4477 / 1, 2). В инвентарной книге в 1948 г. было записано, что это – браслет XVIII в., который состоит из четырех звеньев, в окружности – 32 см, и передан в собрание III-м Советским музеем<sup>3</sup> в 1925 г. Нужно отметить, что во время Второй мировой войны фондовая документация была утрачена, новые инвентарные книги составлялись в послевоенные годы, а в графе поступлений в отношении предметов из довоенных коллекций часто указывалась подобная информация. После сравнения этих браслетов с фотографиями и описанием Н. Е. Макаренко можно уверенно утверждать, что это именно браслеты из клада 1923 г. (Макаренко 1929. С. 73–74, рис. 54–56). Почти через 90 лет с момента находки они были отреставрированы В. Н. Голубом в Национальном научно-исследовательском реставрационном центре Украины.

Браслеты – парные, полые, каждый изготовлен из двух отдельных половинок, соединенных шарнирами (рис. 3: 2; 4). Каждая из четырех створок состоит из чередующихся четырех овалов и трех медальонов, на концах – рельефные головки львов с кольцами-петлями для шарниров (два – на одном



Рис. 3. Находки из клада 1923 г. из Спасского собора в Чернигове: 1 – рясна (ЧИМ, инв. № А 16-22/16); 2 – браслет (ЧИМ, инв. № И-4477/2)

конец и одно – на противоположном). Створки соединены с помощью стерженьков из согнутой плоско-выгнутой в разрезе пластинки, со шляпкой с одной стороны. Украшения – одинаковые по размеру – 6,6×6,3 см, h – 1,6 см, изготовлены из серебра 900° пробы, общий вес обоих изделий 119,6 г.

Половинки браслетов отличаются только ornamentацией медальонов, в которых на черневом фоне размещены изображения розеток, трикветр, древа жизни и ромба. На всех четырех створках в центральном медальоне – трикветра, в овалах – веточки, выполненные чернью по гравировке; овалы и львиные маски позолочены (рис. 3: 2; 4). Б. А. Рыбаков так расшифровывал магическую символику черниговских браслетов: трикветра («триквестр») – знак огня и домашнего очага; ромб с точками – знак дома, усадьбы; восьмилепестковая розетка – знак солнца, и считал, что они могли быть частью свадебного убора (Рыбаков 1949. С. 56, рис. 24; Рыбаков 1951. С. 429–430, рис. 211). По мнению Т. И. Макаровой, основное значение имели маски



Рис. 4. Браслет из клада 1923 г. из Спасского собора в Чернигове (ЧИМ, инв. № И-4477/1)

львов, так как они повторяются на всех створках, а сюжеты в медальонах меняются. Считается, что в средние века в Западной Европе и на Руси преобладает охранительное значение льва (Макарова 1986. С. 96).

Шарнирные обручи с львиными масками на Руси представлены небольшой серией. Т. И. Макарова выделяет два подтипа этих украшений. Подтип 1 представлен пятью изделиями с изображением птиц и животных в медальонах. Браслеты из клада у Спасского собора в Чернигове относятся к подтипу 2 – с растительно-геометрической ornamentацией. Подобный браслет известен в составе клада у д. Стариково Путивльского уезда Курской губернии (ныне – Глуховский район, Сумская область, Украина) (Макарова 1986. С. 94). В 1960 г. литой браслет с львиными масками – подражание подобным украшениям – был обнаружен в Любече (пгт Любеч, Репкинский район, Черниговская область, Украина) (Недошивина 1999. С. 196, рис. 3: 6).

В состав клада, кроме украшений, входила и денежная гривна киевского типа. Фотография ее, к со-



Рис. 5. Гривна из клада 1923 г. из Спасского собора в Чернигове (ЧИМ, инв. № Н-1)

жалению, не известна, но Н. Е. Макаренко очень подробно ее описал: «Звичайна шестикутна форма. Невисокий горбик. Зверху звичайна нідзрюватість. Завважки 37¼ золотників. Ребра гривні загнено всередину. Рівна площина в одному кінці має багато збрижів. Весь цей короткий бік має підвищення: сюди збігав метал, коли його наливали в форму. На протилежному короткому кінці – гострий виступ. Усередині – ледве помітний поздовжній рівчачок. На зворотному боці по поверхні – три великих розмірами й глибоких дірки і декілька маленьких. Окрім цих дірок – поверхня гладенька. Гострі ребра помітні тільки на рогах коротких боків. Вся вкрилася патиною на колір фіалковою. Частина без патини. Де-неде пробивається зелена іржа» (Макаренко 1929. С. 76).

Этому описанию соответствует гривна киевского типа из коллекции Черниговского музея (ЧИМ, инв. № Н-1) (рис. 5). Она изготовлена из серебра 916° пробы, вес 158,9 г. В послевоенной до-

кументации записано (скорее всего, ошибочно, как и в случае с колтом), что она происходит из раскопок Н. Ф. Беляшевского на городище Княжа Гора в 90-х гг. XIX в.

В комплект украшений клада входили еще и две сережки киевского типа. Согласно описанию Н. Е. Макаренко они – парные, бусины декорированы восемью кольцами скани с треугольниками зерни внутри, между кольцами размещены пирамидки зерни. Но, даже имея подробное описание, без фотографии соотнести их с конкретными предметами невозможно, так как подобные изделия широко представлены в кладах первой половины XIII в.

Поскольку и колты, и браслеты, и колодочки рясен, и гривна в конце концов были выделены среди множества предметов в собрании Черниговского исторического музея им. В. В. Тарновского, то можно предположить, что после изучения клад был возвращен автором раскопок в Чернигов в полном составе. И уже потом его постигла та же участь, что и Гушинский клад рубежа X–XI вв., найденный близ Чернигова в 1930-е гг. До Второй мировой войны он находился в Черниговском историческом музее, однако в 1951 г. на запрос Г. Ф. Корзухиной директор музея А. Левченко сообщил, что этого клада в музее нет. В 1986 г. во время сверки коллекции и документации, благодаря фотографиям, опубликованным в труде Г. Ф. Корзухиной (Рыбаков 1949. С. 53; Корзухина 1954. С. 86–87, таб. VII: 1–5), в коллекции находок из Княжей Горы были обнаружены 4 височных кольца «волынського типа», лопастная бусина и перстень. Еще два таких же кольца были найдены среди вещей, информация о происхождении которых была утрачена (Черненко 1999). Очевидно, он также был депаспортизирован во время Второй мировой войны и в послевоенные годы записан в разные коллекции и в разные группы хранения.

#### БИБЛИОГРАФИЯ

- Арендар Г., Лихачова С. Чернігівський історичний музей у 20–90-ті рр. // Родовід. 2 (14). 1996. С. 45–59.
- Корзухина Г. Ф. Русские клады IX–XIII вв. М.; Л.: Изд-во АН СССР, 1954.
- Макаренко М. О. Біля Чернігівського Спаса (Археологічні досліді року 1923) // Чернігів і Північне Лівобережжя. М. С. Грушевський (ред.). Київ: Державне видавництво України, 1928. С. 184–196.
- Макаренко М. О. Чернігівський Спас. Археологічні досліді року 1923. Київ: з друкарні Всеукраїнської Академії наук, 1929.
- Макарова Т. И. Черное дело Древней Руси. М.: Наука, 1986.
- Недошивина Н. Г. Любечский клад // Археологический сборник. Памяти М. В. Фехнер. Н. Г. Недошивина (отв. ред.). Труды Государственного исторического музея 111. М.: ГИМ, 1999. С. 190–197.
- Пуцко В. Г. Ювелирные изделия в средневековом Чернигове (состав, происхождение, вопросы хронологии) // Археология Юго-Востока Руси. Материалы IV научной конференции, 23–25 мая 2005 г. А. Д. Пряхин (ред.). Елец: ЕГУ им. И.А. Бунина, 2006. С. 189–210.

- Рыбаков Б. А. Древности Чернигова // Материалы и исследования по археологии древнерусских городов. Т. I. Н. Н. Воронин (ред.). Материалы и исследования по археологии СССР 11. М.; Л.: Изд. АН СССР, 1949. С. 7–99.
- Рыбаков Б. А. Прикладное искусство и скульптура // История культуры Древней Руси. Т. I: Домонгольский период: Материальная культура. Н. Н. Воронин (ред.). М.; Л.: Изд. АН СССР, 1951. С. 396–464.
- Черненко О. С. Давньоруські скарби Чернігівського музею // Родовід. 2 (14). 1996. С. 76–79.
- Черненко О. С. Гушинський скарб Х ст. // Музейні читання. Матеріали наукової конференції, присвяченої 30-річчю з дня відкриття Музею історичних коштовностей України. 16 лютого 1999 р. Б. і. (ред.). Київ: ТОВ «ІП. Лтд», 1999. С. 79–82.
- Черненко О. С. Археологічна колекція Чернігівського історичного музею імені В. В. Тарновського (1896–1948 рр.). Скарбниця української культури 9 (1). Чернігів: ЦНТЕІ, 2007.
- Черненко О. С., Іоаннісян О. М., Новик Т. Г. Дослідження Чернігівського Спасо-Преображенського собору // Археологічні дослідження в Україні 2013. Д. Н. Козак (ред.). Київ: Інститут археології НАН України, 2014. С. 292–293.



## КРЕСТ «СВЕТ ХРИСТОВ»

Для меня, как церковного художника, Анна Анисимовна Пескова является образцом служителя русской культуры. Ее личные качества, такие как смирение, трудолюбие, высочайшее требование к результатам своего труда, позволили ей создать фундаментальные и эпохальные произведения отечественной ставрографии. Кроме большого научного вклада, работы Анны Анисимовны оказывают неоценимую помощь в развитии современного крестного дела в русле древних традиций. Я безмерно благодарен Анне за драгоценное время общения по любимой нами теме. Многие из наших бесед нашли отражение в моем творчестве. В качестве такого примера хочу привести описание к одному из моих крестов. Присоединяюсь к авторам этого сборника, сердечно поздравляю дорогую Анну Анисимовну с ее юбилеем и желаю крепкого здоровья и многих лет творческой жизни.

\* \* \*

НЕБОЛЬШОЙ НАТЕЛЬНЫЙ КРЕСТ (рис. 1: 6) с подвижным бочкообразным оглавием, созданный в Санкт-Петербурге в 2014 г., является развитием традиции, характерной для типологической группы крестов X–XI вв., преимущественно бытовавших на Балканах, но встречающихся вплоть до Скандинавии (Дончева-Петкова 2011. С. 426–427, 478–479, 664–668, 719, таб. 138–142 [тип 1.3.3.1], 193 [тип 1.4.13.2]; Staecker 1999. S. 118–120, 484–485, Kat. Nr. 89 [Typ 1.5.1]) (рис. 1: 1–3). Характерными особенностями этой группы является наличие центрального круга, от которого исходят расширяющиеся балки с кругами на концах. Круги декорировались концентрическими окружностями, а поле балок украшалось орнаментом из маленьких кружков. Подобные «циркульные орнаменты» встречались и на более древних ближневосточных крестах, начиная с V–VI вв. (Early christian & byzantine art... 1990. P. 23, 97, 98, cat. no. 63; cp.: Frühchristliche Kunst... S. 198–199) (рис. 1: 4–5).

Циркулярный орнамент известен с древнейших времен и чаще всего выражал идею света, являясь солярным символом. Его самый простой вариант – круг с точкой в центре и сегодня является астрологическим знаком солнца. Появление символики света на древних христианских крестах вполне закономерно, т. к. согласно святому Клименту

Александрийскому, «крещение называется освещением, ибо мы чрез оное созерцаем святой и спасительный оный свет, т. е. Бога» (ок. 150 – ок. 215 г.). Отсюда и символика белых одежд, получаемых при крещении. Праздник Крещения Господня Церковь называет «днем светов». Да и Сам Христос свидетельствовал о себе: «Я свет миру, кто последует за Мною, тот не будет ходить во тьме, но будет иметь свет жизни» (Ин. 8: 12). Своеобразной иллюстрацией этой евангельской фразы на древних крестах, начиная с V в., служила греческая словесная формула, состоящая из двух крестообразно записанных слов  $\Phi\Omega\Xi$  и  $\Sigma\Omega\text{H}$  («Свет и Жизнь»).

Тема Божественного света была одной из главнейших в христианском богословии. Недаром она объединила трех духовных мыслителей, именуемых Богословами, – апостола Иоанна Богослова (I в.), Григория Богослова (IV в.) и Симеона Нового Богослова (XI в.). Они так говорили о Боге: «Бог есть свет, и нет в Нем никакой тьмы» (1 Ин. 1: 5); «что солнце для существ чувственных, то Бог – для умственных; оно освещает мир видимый, а Он – невидимый; оно делает телесные взоры солнцевидными, а Он умственные природы – боговидными» (Григорий Богослов) и «Бог есть свет, и свет беспредельный и непостижимый... Отец есть свет, Сын есть свет, Дух Святой – свет. Они – единый свет, простой, несложный, вневременный, совечный, равночестный, равнославный» (Симеон Новый Богослов). И, конечно, нельзя не сказать о развитии учения о Божественном свете святым Григорием Паламой (XIV в.) в связи с его мистическим опытом. Божественный свет, согласно Паламе, есть энергия Божия, изменяющая и преображающая человека.

Церковное искусство в своем стремлении выразить богословскую идею Божественного света применяло различные художественные приемы. Для нас важен уникальный иконописный прием, на который обратила внимание А. Ивинская в своей работе «Свет преломленного времени в иконном пространстве» (Ивинская 2002). Это некоторые иконы XII–XIII вв. из Синайского монастыря и с Афона. На них золотой фон, изображающий Божественный свет, заполняют «золотые круги, символы воронковидных светящихся шаров, находящихся как бы в упруго напряженном вращательном движении».



Рис. 1. Крест «Свет Христов» и его церковно-археологические источники: 1 – крест с инкрустацией и псевдофилигранью, XI в., бронза, 3 см, Перник, Болгария (по: Дончева-Петкова 2011. Таб. 193: 1209а); 2 – крест с инкрустацией и псевдофилигранью, XI в., бронза, 1,8×1,5 см, Плиска, Болгария (по: Дончева-Петкова 2011. Таб. 193: 1209б); 3 – крест с псевдофилигранью, XI в., серебро, Норсборгсгерде, погребение № 13, приход Боткирка, Седерманланд, Швеция, Шведский исторический музей, Стокгольм, SHM 21555 (по: Staecker 1999. Kat. Nr. 89) (фотография и прорись); 4 – нагрудные крестики, Малая Азия, Палестина, VII–VIII вв., бронзовое литье (по: Early christian & byzantine art... 1990. P. 23); 5 – нагрудный крест или крест-подвеска, Восточное Средиземноморье, VIII–IX вв. (?), бронзовое литье, 11,5×8,0 см, музей Шнютген, Кёльн, inv. Nr H 842 (по: Frühchristliche Kunst... S. 199); 6 – крест «Свет и Жизнь», серебро, лицевая и оборотная сторона, позолота, эмаль, 3,6×2,4 см, художник Ю. А. Федоров, 2014 г.

Такой иконописный прием является прямой аналогией графического выражения света с помощью концентрических кругов на древних крестах.

Наконец, вернемся к новосозданному кресту (рис. 1: 6). Его основное отличие от крестов X–XI вв. в том, что он выполнен в технике горячей многоцветной эмали, и роль пяти кругов, центрального и на концах балок, выполняют полусферы. Это не только усиливает художественные качества креста, но и в большей степени раскрывает идею Божественного света. Среди описаний нетварного света христианскими мистиками встречаются такие определения, как «шаровидный». Например, преподобный Симеон Новый Богослов описывает свет «Божественных лучей» не только как «безначальный и невещественный, вечный, непреступный», но и как «шаровидный», в «образе образном». К тому же античные философы называли сферу самой совершенной формой и говорили, что «Бог есть умопостигаемая сфера, центр которой находится везде, а окружность нигде».

Центры полусфер креста отмечены маленькими крестиками греческих пропорций. Тем самым подчеркивается христианский характер используемой символики. Кроме разноцветных концентрических кругов на полусферах, от крестиков крестообразно исходят радиальные лучи, дублирующие форму всего креста и усиливающие символизм исходящего от центра света. На полях расширяющихся балок креста изображены маленькие цветные кружки с точкой в центре. И если радиальные лучи, как и расширяющиеся балки креста, показывают распространение света в плоскости креста, то концентрические окружности представляют пучки света, направленные на зрителя.

Раскрывает символическое значение всей композиции оборотная сторона креста. В центральном круге изображен четырехконечный крест с традиционными надписями IC XC НИКА (Иисус Христос Победитель). От него исходят расширяющиеся балки, орнаментированные лучами и цветными кружками с точкой в центре. В меньших кругах на концах

балок написаны четыре греческие буквы Ф.Х.П.Ф., являющиеся аббревиатурой известной фразы «Свет Христов просвещает всех». Такая криптограмма встречалась на греческих крестах XVII в. и в изображениях крестов на омофорах святителей. Таким образом, наш крест представляет модель четверочастного мира, пронизанного Божественным светом. Каждая из четырех сторон света становится центром, также передающим этот свет, и так до каждого человека.

Он напоминает нам о главном предназначении человека – обожении человеческой природы, а через него и о преображении мира. Святой Григорий Палама говорил о возможности человека познать Бога, но не по Его существу, а по Его энергии, которой и является Божественный свет, явленный Господом ученикам на Фаворе и святым духовидцам в их аскетических подвигах.

В заключение приведем слова преподобного Симеона Нового Богослова о значении для христианина практического духовного опыта в стяжании Божественного света: «Мы не то, чего не знаем, говорим, но, что знаем, о том свидетельствуем... Бог свет есть, и те, которые сподобляются узреть Его, все видят Его как свет, и те, которые приняли Его, приняли как свет... Те, которые не видели света Его, не видели и Его, потому что Бог свет есть; и те, которые не приняли света Его, не приняли еще благодати, потому что приемлющие благодать приемлют свет Божий и Бога. Но те, которые не сподобились еще приять или вкусить сего, – все находятся еще под игом закона, еще состоят под сенью и образами, еще суть чада рабынины. Пусть это будут цари, пусть патриархи, пусть архиереи или иереи, пусть начальники или подначальные, пусть миряне или монахи. Все они еще во тьме сидят и во тьме ходят – и не хотят, как должно, покаяться. Покаяние есть дверь, которая выводит человека из тьмы и вводит в свет. Почему, кто не вошел еще в свет, тот, очевидно, не добре и не как следует прошел через дверь покаяния... Творящий же грех раб есть греха и ненавидит свет, чтобы не обнаружили дела его» (Слово 79: 2).

#### БИБЛИОГРАФИЯ

*Дончева-Петкова Л.* Средновековни кръстове-енколпиони от България (IX–XIV в.). София: Проф. Марин Дринов, 2011.

*Иванская А.* Свет преломленного времени в иконном пространстве. М.: Христианский Восток, 2002.

*Staecker J.* Rex regum et dominus dominorum. Die wikingzeitlichen Kreuz- und Kruzifixanhänger als Ausdruck der Mission in Altdänemark und Schweden. Lund studies in medieval archaeology 23. Stockholm: Almqvist & Wiksell International, 1999.

Early christian & byzantine art: Textiles, metalwork, frescoes, manuscripts, jewellery, steatites, stone sculptures, tiles, pottery, bronzes, amulets, coins and other items from the fourth to the fourteenth centuries. R. Temple (ed.). London: The Temple Gallery, 1990.

Frühchristliche Kunst in Rom und Konstantinopel: Schätze aus dem Museum für Spätantike und Byzantinische Kunst, Berlin, 6.12.1996–31.3.1997, Erzbischöfliches Diözesanmuseum Paderborn. Ch. Stiegemann (Hrsg.). Paderborn: Erzbischöfliches Diözesanmuseum und Domschatzkammer, 1996.



А. Ю. Чуракова

## ПОДВЕСКА-ИКОНКА «ЧУДО св. ГЕОРГИЯ О ЗМИЕ» С ГОРОДИЩА БЛИЗ ШЕПЕТОВКИ

ВО ВРЕМЯ АРХЕОЛОГИЧЕСКОГО исследования городища близ Шепетовки в Хмельницкой области, Украина, предположительно – древнерусского города Изяславль, было обнаружено значительное количество христианских древностей, как связанных с публичным богослужением, так и предметов личного благочестия. Анна Анисимовна Пескова в своей диссертации подробно рассмотрела наиболее значимые из них: энколпионы, кресты-складни, хоросы, кацеи, некоторые предметы из кладов. Исследовательница приходит к заключению о значительном влиянии киевских высокохудожественных изделий на развитие местного ремесла и пишет о том, что «предметы медного культового литья являются благодатным материалом» для изучения киевского влияния (РО НА ИИМК РАН. Ф. 35. Оп. 2. Д. 431. Л. 87).

Среди христианских древностей Изяславля мы бы хотели остановиться на двух идентичных круг-

лых литых иконках, 3 см в диаметре, с изображением святого змееборца<sup>1</sup>. Одна иконка сохранилась целиком, другая фрагментирована (рис. 1: 1, 2). Рельеф иконки довольно высокий, а само изображение компактно, что не характерно для иконок и образков XII–XIII вв. и выделяет данный экземпляр из общего ряда литой пластики. Иконка обрамлена валиком, украшенным точечным орнаментом, имеет оглавие в виде плоского узкого ушка, что характерно для литья домонгольского периода. Из-за плохой сохранности прочитать имеющиеся буквы на лицевой стороне иконки невозможно, однако у нас есть основания полагать, что здесь изображен св. Георгий. На сегодняшний день мне известно восемь экземпляров данного типа иконок: два экземпляра происходят из Изяславля, остальные иконки находятся в частных коллекциях, из которых две имеют территориальную привязку. Один экземпляр происходит из Макаровского района Киевской области,



Рис. 1. Литые подвески-иконки «Чудо св. Георгия о змие»: 1, 2 – городище у с. Городище, Шепетовский район, Хмельницкая область, Украина, раскопки М. К. Каргера, 1964 г. (1 – ГЭ, инв. № ГП-64/ 702), фото А. А. Песковой; 3 – Минская область, Беларусь, частная коллекция

<sup>1</sup> Коллекция «изяславских» древностей хранится в Отделе истории русской культуры Государственного Эрмитажа, инвентарный № коллекции ЭРА. 34. Благодарю Анну Анисимовну за предоставленное фото иконки.



Рис. 2. Изображение св. Георгия на серебряной чаше с городища Микулино, XV в., ГИМ, инв. № 57474, оп. В 1449/1 (по: Зайцев 2004. С. 17, рис. 2)

Украина (Станюкович 2011. С. 138, № 153), а иконка лучшей сохранности происходит из Минской области, Беларусь<sup>2</sup>.

На иконке, происходящей из Беларуси, справа от изображения всадника, на поле между нимбом и головой лошади читается «ГИОРГ» (рис. 1: 3). Возможно, мастер допустил ошибку в написании имени Георгий, такая же ошибка присутствует и на серебряной чаше, происходящей с городища Микулино (Лотошинский район, Московская область), где имя св. Георгия так же написано через букву «И» (Орешников 1926. С. 1–13) (рис. 2). Таким образом, перед нами, скорее всего, изображение чуда св. Георгия о змие.

Образ святого змееборца – один из самых распространенных сюжетов в изобразительном, монументальном и прикладном искусстве Древней Руси. Широкое распространение этот иконографический сюжет получает после XII в. (Степаненко 2000. С. 106–117). Именно к XII в. относятся наиболее известные изображения святого: фреска из Георгиевской церкви в Старой Ладoge (Васильев 2015. С. 30, рис. 5), барельефы Дмитровского собора во Владимире (Вагнер 1969. С. 411, рис. 274–277), резные изображения на рельефах из Киева (Arkhipova 2007. P. 226, fig. 1).

В пластике малых форм из металла XI–XIII вв. изображения святого змееборца весьма разнообразны. Прежде всего, такие изображения представлены на византийских и древнерусских актовых печатях, а также на металлических иконках. На византийских печатях чаще встречается изображение св. Георгия, тогда как на древнерусских печатях более распространено изображение св. Федора (Чукова 2006. С. 51).

Несмотря на кажущуюся популярность культа св. Георгия, изображение святого на вислых печатях встречается редко, конное изображение фиксируется на печатях реже, чем поясное и ростовое изображения, а «Чудо о змие» присутствует на десяти печатях – сфрагистический тип № 212 по В. Л. Янину (Степаненко 2000. С. 108–109). Змееборцами также изображали св. Федора Тирона, св. Федора Стратилата, св. Михаила-воина (Веселовский 1883. С. 354–366).

М. В. Седова написала обобщающую статью и составила свод нательных иконок с изображением св. Георгия для Ростово-Суздальской Руси (Седова 2006. С. 241–250). Исследовательница учла 40 известных на тот момент экземпляров, 29 из которых относятся к северным территориям Киевской Руси, и выделила 14 типов металлических иконок (Седова 2006. С. 244). Заметим, однако, что иконографические типы, выделенные М. В. Седовой (кроме изображений №№ 2, 4, 5) (Седова 2006. С. 244, рис. 1), не имеют надписей, поэтому идентификация изображений остается недоказанной.

Изображение конного святого змееборца в литье XI–XIII вв. представлено пятью типами, рассмотренными М. В. Седовой. Введение в научный оборот иконки-подвески из Изяславля представляется актуальным, учитывая особенности иконографии и наличие имени святого.

Иконография, представленная на рассматриваемой иконке, соответствует ранним образцам изображений «Чуда о змие», таким как изображение на фреске в церкви во имя Архангелов в Ипрари (Сванетия, Грузия, конец XIV – начало XV в.) (Амиранашвили 1950. Таб. 68) и в росписи церкви Юсуф Коч в Каппадокии (Турция, вторая четверть XI в.) (Алпатов 1956. С. 311, рис. 1). Среди деталей иконографии отметим положение руки святого, сжимающей копьё, и посадку всадника. На средневековых византийских иконах и фресках согнутая в локте

<sup>2</sup> [http://arheolog.by/gallery/image\\_page.php?album\\_id=22&image\\_id=806](http://arheolog.by/gallery/image_page.php?album_id=22&image_id=806): дата обращения 19 октября 2016 г.



Рис. 3. Шиферный фасадный рельеф со свв. всадниками (свв. Георгий и Феодор), Михаило-Златоверхий монастырь, Киев, XII в., Национальный заповедник «София Киевская», Киев, Украина, инв. № Аадем 551 (по: Arkhipova 2007. Fig. 1)

рука святого с копьем может быть поднята вверх или опущена вниз, тогда как на ранних древнерусских фресках и иконах согнутая сжимающая копье рука всегда опущена вниз. Только после XIII в. появляются изображения святого с поднятой вверх рукой. Само изображение становится более динамичным, святого изображают в момент кульминации схватки со змеем. Плохая сохранность и недостаточно четко проработанные линии изображения на иконке создают впечатление, что святой расположен спиной к зрителю и держит копье в левой руке, а поводья в правой, поскольку копье читается в руке и за туловищем лошади около змея. Для иконографии святых воинов такое положение копья недопустимо, однако подобные изображения встречаются на «народных» северных иконах XVII в., а также на каменной иконке XVI в. (Николаева 1968. С. 77, № 37). Возможно, мастер, резавший литейную формочку, просчитался с пропорциями, и копье не читается на переднем плане.

Непривычной представляется и посадка всадника. Ноги, согнутые в коленях, составляют угол менее 90°. Это не соответствует характерной посадке наездника, представленной на изобразительных и прикладных памятниках XI–XIII вв. Нет соответствия этой позе и в таблице эволюции изображения по-

садки западноевропейских всадников, составленной Г. Мюллером-Хиклером (Müller-Heckler 1923. S. 9; см. в: Кирпичников 1973. С. 77, рис. 30). Такая посадка характерна для архаичной традиции и редко встречается в древнерусской пластике. Необычен также наклон головы коня, который смотрит не вперед, а вниз. Бросается в глаза и разница между искусственным изображением ног коня и его непропорциональным телом.

Отмеченные особенности изображения позволили выделить круг предметов с подобными чертами. Возможно, прототипом или образцом для мастера, изготовившего иконку, послужило изображение св. Федора-змееборца, подобное тому, что представлено на шиферном фасадном рельефе из Киева (Arkhipova 2007. P. 226, fig. 1). Здесь змей у ног св. Федора извивается, образуя две петли (рис. 3). Аналогию в написании имени святого мы находим на чаше с городища Микулино, схожи и некоторые детали композиции, такие как положение руки святого, сжимающей копье, и особенности изображения коня (рис. 2).

Дополнительно стоит отметить двустороннюю иконку из песчаника в частной коллекции, происходящую из Черкасской области Украины и датированную исследователями XII–XIII вв., которая также имеет схожие с городищенским образком черты



Рис. 4. Каменная иконка с изображением св. Георгия, Черкасская область, Украина, XII–XIII вв., частная коллекция

#### БИБЛИОГРАФИЯ

- Алпатов М. В.* Образ Георгия-воина в искусстве Византии и Древней Руси // Труды Отдела древнерусской литературы. 12. 1956. С. 292–310.
- Амиранашвили Ш. Я.* История грузинского искусства. Т. 1. М.: Искусство, 1950.
- Вагнер Г. К.* Скульптура Древней Руси. XII в.: Владимир. Боголюбово. М.: Искусство, 1969.
- Васильев Б. Г.* Церкви святых Георгия и Дмитрия Солунского в Старой Ладоге. СПб.: Блиц, 2015.
- Веселовский А. Н.* Разыскания в области русского духовного стиха. Приложение к XVI-му тому Записок Имп. Академии наук. Вып. 3–4. СПб.: тип. Имп. Акад. наук, 1883.
- Зайцев В. В.* Материалы по русской нумизматике XV в. Киев: Юнона-монета, 2004.
- Кирпичников А. Н.* Снаряжение всадника и верхового коня на Руси IX–XIII вв. Свод археологических источников Е1-36. М.; Л.: Наука, 1973.
- Орешников А. В.* Серебряная чаша из Микулино-Городища // Отчет Государственного исторического музея за 1916–1925 гг. М.: Работник просв., 1926. С. 1–13.
- Пескова А. А.* Древний Изяславль // Краткие сообщения Института археологии. 164. 1980. С. 66–73.
- Седова М. В.* Нателные иконки с изображением св. Георгия Ростово-Суздальской Руси (XI–XIII вв.) // Георгий Карлович Вагнер – ученый, художник, человек. М. А. Некрасова, Э. К. Гусева (ред.). М.: ИМЛИ РАН, 2006. С. 241–251.

иконографии и соответствующую подпись<sup>3</sup> (рис. 4). Две каменные иконки более позднего периода, относящиеся к московским мастерским, также имеют схожие подписи, похожи и посадка всадника, и наклон головы лошади (Николаева 1968. С. 55, 68, № 6, 25).

Анализ иконографии, приведенные аналогии и археологический контекст иконки из Изяславля позволяют широко датировать подобные изделия XII–XIII вв. Изготавливались такие иконки посредством литья по восковой модели, о чем говорит характер поверхности металла. Этот способ изготовления был удобен для массового производства. Подобные подвески-иконки были рассчитаны на широкие круги населения и не являлись высокохудожественными произведениями. Христианские древности данного круга представлены в погребальных древностях сельских могильников, где они могли входить в состав ожерелий, а также в культурном слое древнерусских городов<sup>4</sup>.

Все подобные иконки, известные на сегодняшний день, происходят с южных территорий Древней Руси. Возможно, истоки иконографии следует искать среди работ киевских мастеров, копируя которые местный мастер допускает или повторяет написание имени Георгия как «ГИОРГ».

*Станюкович А. К.* Неизвестные памятники русской металлопластики: миниатюрные иконки-привески XI–XVI вв. М.: Группа «ИскательИ», 2011.

*Степаненко В. П.* Образ святого Георгия-всадника в византийской и древнерусской сфрагистике домонгольского периода // Новгородская Русь: историческое пространство и культурное наследие. Проблемы истории России. Вып. 3. А. Т. Шашков (ред.). Екатеринбург: Банк культурной информации, 2000. С. 106–117.

*Чукова Т. А.* Иконография Христа, Божией Матери и Святых на древнерусских металлических актовых печатях X–XV вв. (фрагменты книги) // Христианская иконография Востока и Запада в памятниках материальной культуры Древней Руси и Византии: памяти Татьяны Чуковой. Е. Н. Носов (отв. ред.), А. Е. Мусин (ред.-сост.). СПб.: Петербургское Востоковедение, 2006. С. 28–57.

*Янин В. Л.* Актовые печати Древней Руси X–XV вв. Т. 1: Печати X – начала XIII вв. М.: Наука, 1970.

*Arkipova E.* 11<sup>th</sup> – 12<sup>th</sup> century figured reliefs from St. Michael Golden Domes Monastery in Kiev // Kiev-Cherson-Constantinople. Ukrainian papers at the XX<sup>th</sup> international congress of byzantine studies (Paris, 19–25 August 2001). A. Aibabin, H. Ivakin (eds.). Kiev, Simferopol, Paris: ACHSByz, 2007. P. 225–242.

*Müller-Heckler H.* Sitz und Sattel im Laufe der Jahrhunderte // Zeitschrift für historische Waffenkunde und Kostümkunde. Neue Folge. 1 (10). 1923. S. 6–13.

<sup>3</sup> <http://www.mednyobraz.ru/stat/2-statiyolitie/58-drevnerusskaya-melkaya-kamennaya-plastika-i-ee-syuzhety>: дата обращения 19 октября 2016 г.

<sup>4</sup> О других иконографических типах св. Георгия на иконках-подвесках см. статью В. Ю. Соболева «Иконки-привески с конным изображением святого Георгия» в настоящем издании (прим. ред.).



## СТАТЬЯ Г. Ф. КОРЗУХИНОЙ «ТУРЬИ РОГА ЧЕРНИГОВСКИХ КУРГАНОВ»: ЗАМЕЧАНИЯ К ПУБЛИКАЦИИ АРХИВНОГО ТЕКСТА

АННА АНИСИМОВНА Пескова – не только создательница и хранительница атмосферы Отдела славяно-финской археологии, но и его историограф и архивариус. Именно ею были систематизированы и переданы в музейные и архивные фонды археологические коллекции и документы отдела. В их числе особое место занимает та часть архива Гали Федоровны Корзухиной (1906–1974), которая была передана в Рукописный отдел Научного архива ИИМК РАН после 1974 г. В этой части архива находились рукописи и материалы к тем работам, совершенствование которых Г. Ф. Корзухина продолжала до последних дней. Анна Анисимовна вдохнула новую жизнь в осевшую было с 1949 г. на архивной полке рукопись «Памятники домонгольского медного литья», сопроводив ее расширенным и многократно дополненным каталогом (Корзухина, Пескова 2003). Однако среди переданных ею документов остался еще целый ряд исследований, не утративших ни актуальности, ни свежести. Они ждут, когда их черед настанет (Щеглова 2010. С. 35–39). Среди них – предлагаемая вниманию читателя статья «Турьи рога черниговских курганов» (РО НА ИИМК РАН. Ф. 77. Д. 106), по-видимому, последняя работа Г. Ф. Корзухиной, законченная и подготовленная к печати автором. О времени ее написания свидетельствует «юбилейная» отсылка к столетию начала раскопок Д. Я. Самоквасовым знаменитой Черной могилы в Чернигове – это 1972 г., да и последние по времени ссылки на литературу в тексте относятся к самому началу 70-х гг.

К сожалению, нам не удалось обнаружить в протоколах заседаний сектора славяно-финской археологии материалов, которые свидетельствовали бы, что текст этой статьи обсуждался на заседаниях, но полемическая направленность некоторых высказываний говорит о том, что тема была предметом дискуссий. Не сохранились в архиве и, похоже, не предусматривались автором, давшим подробные ссылки на наиболее информативные публикации рассматриваемых в статье предметов, иллюстрации к ра-

боте. Но характерная особенность Г. Ф. Корзухиной как исследователя заключалась в том, что она, дочь архитектора и внучка художника-передвижника, самостоятельно прорисовывала практически все вещи, о которых писала. Поэтому представляется уместным проиллюстрировать публикуемую статью черновыми рисунками, выполненными рукой Гали Федоровны, хранящимися в подборках материалов по разным темам из архива. В тексте работы эти и другие подобранные нами иллюстрации снабжены аннотациями с отсылкой к месту хранения или издания<sup>1</sup>.

Несмотря на более чем 30-летний период, отделяющий написание статьи от ее публикации, работа Г. Ф. Корзухиной отнюдь не устарела. Напротив, ее введение в научный оборот представляется как никогда своевременным. Актуальность этой работы на фоне современной историографии я попробую продемонстрировать ниже.

\* \* \*

*– Наиболее известны из вещей, найденных в могиле, курьи рога.*

*Профессор ошеломленно переспросил:*

*– Что? Что?*

*– Курьи рога, – не моргнув глазом, повторила Клава, уверенная в точности своих записей и непогрешимости своих корреляционных таблиц.*

*Профессор возмущенно фыркнул на весь зал, покраснел и сказал дрожащим от негодования голосом:*

*– Очень дупо! У тур родов не бывает! Вы не понимаете. Неудовлетворительно!*

Георгий Федоров  
«Дневная поверхность», 1963 г.

Вряд ли было бы уместно ставить эпиграфом к научной статье запечатленный Г. Б. Федоровым курьез, превратившийся в археологической и гораздо более широкой среде в расхожую байку, если бы не тот факт, что история про Артемия Владимировича Арциховского и прилежную студентку, механически заучившую лекцию наизусть, ныне многократно

<sup>1</sup> Выражаю глубокую признательность сотрудникам Научного архива ИИМК РАН Н. А. Беловой, Р. В. Васильевой, Е. В. Четверкиной и Д. А. Кукиной за помощь в поисках, как увенчавшихся, так и не увенчавшихся успехом, и за перевод рисунков в электронную форму.

зафиксирована учениками и коллегами профессора во вполне научной литературе и опубликована, как принято сейчас говорить, «в ВАК-овских изданиях» (Кызласов 1997. С. 8; Янин 2002а; Янин 2002б. С. 476). Особенность речи А. В. Арциховского, превратившая выдающуюся археологическую находку из Черной могилы в парадоксальный мем, тем не менее, во многом отражает реальную историографическую ситуацию.

Двадцать лет назад мне уже доводилось писать о том, что история изучения турьих рогов из Черной могилы представляет собой предмет особого исследования, во-первых, потому, что количество посвященных им публикаций весьма велико, а во-вторых, потому, что все эти разработки выполнены с использованием различных, нередко диаметрально противоположных подходов, которые в одной и той же работе могут сосуществовать и переплетаться весьма причудливо (Щеглова 1997. С. 246–249). Это вещи, которые одновременно предстают перед нами и как изделия средневекового ремесла, и как произведения декоративно-прикладного искусства, и как источник реконструкции идеологических представлений, и как составляющая погребального инвентаря. Основные подходы к изучению этих предметов можно условно разделить на «вещеведческий» и «интерпретационно-семантический».

Первый состоит в том, что оковки ритонов рассматриваются как предметы ремесла и искусства. В этом случае ставятся вопросы об их принадлежности к той или иной художественной школе или ремесленному центру, о месте их изготовления, о том, выполнены ли они одним мастером, об их стилистических особенностях и возможных аналогиях среди других произведений декоративно-прикладного искусства. Оковки обоих рогов в этом случае обычно изучаются вместе и сопоставляются. С позиций вещеведения и искусствоведения ритоны Черной могилы исследовали Н. П. Кондаков (Толстой, Кондаков 1897), Н. Феттих (Fettich 1937. S. 199), Д. Ласло (Laszlo 1974. P. 98), Л. А. Лелеков (Лелеков 1981), Р. С. Орлов (Орлов 1984; Орлов 1988), В. М. Василенко (Василенко 1977. С. 149), О. А. Щеглова (Щеглова 1997). Интересно, что Б. А. Рыбаков, которому принадлежат многочисленные наиболее детальные и хорошо иллюстрированные публикации рогов, уделяет вещеведческому аспекту куда меньшее внимание, чем интерпретационно-семантическому (Рыбаков 1948. С. 183–290; Рыбаков 1949. С. 46–47; Рыбаков 1971. С. 11–12).

Второй, интерпретационно-семантический подход применим только к анализу сложной композиции на оковке большого рога. Он практикуется со времени первого выступления Д. Я. Самоквасова с докладом о его открытиях на III Археологическом съезде в Киеве в 1874 г., когда коллеги предложили видеть в украшениях оковки некую надпись, разворачивающийся сюжет (Самоквасов 1878. С. 188). В основе этого подхода лежит убеждение в том, что «чеканную композицию на турьем роге... мы должны воспринимать как тщательно продуманную во всех деталях иллюстрацию» (Рыбаков 1987. С. 341), и «принадлежность рисунка на турьем роге к повествовательному, сказочно-былинному жанру вообще нельзя опровергнуть» (Вагнер 1974. С. 63). Здесь открывается широкое поле для возможных интерпретаций, порой самых неожиданных, образующих, по удачному выражению В. Я. Петрухина, «свободную мультипликацию» (Петрухин 1995. С. 208). Забавно, что при очень большом разбросе возможных толкований, «камнем преткновения» оказывается окончательное и неоспоримое определение пола и прически правого лучника, и каждый из авторов формирует свои построения в соответствии с тем, видит он в этом загадочном персонаже женщину либо мужчину с косицей или бородой из двух пасм.

Попытки раскрыть содержание композиции, состоящей из звериных и человеческих фигурок, с точки зрения интерпретационно-семантического подхода тоже можно систематизировать, положив в основу «этнокультурный» принцип. Тогда многообразие возможных вариантов сводится к трем основным группам: «почвенной», «норманистской» и «ориентализирующей» – в зависимости от того, в пользу какой версии происхождения стилистических особенностей рога из Черной могилы склоняется автор. Анализ работ исследователей, практикующих интерпретационно-семантический подход, приведен в работах В. Я. Петрухина (Петрухин 1995) и в моей статье (Щеглова 1997), где к «почвенной» группе отнесены неоднократно изложенная и постоянно совершенствуемая Б. А. Рыбаковым трактовка изображений как «целостного повествования, объединяющего в одно целое сказочный вариант рассказа о смерти Кошея... и былинный вариант» того же сюжета, позаимствованного из местной черниговской былины об Иване Годиновиче (Рыбаков 1948. С. 283–290; Рыбаков 1949. С. 49–51; Рыбаков 1971. С. 12–13; Рыбаков 1987. С. 329–347) и исследование

Р. С. Орлова (Орлов 1988. С. 157–161), к «норманистским» – работы А. В. Чернецова (Чернецов 1988), А. А. Молчанова (Молчанов 1988), Ю. Ю. Шевченко (Шевченко 1999), у которых имеются серьезные основания полагать, что за северными художественными традициями в исполнении рога лежат соответствующие идеологические представления его мастера или заказчика. Однако единодушия в трактовке сюжета у исследователей нет. А. В. Чернецов и Ю. Ю. Шевченко предлагали видеть в изображении «гибель богов», предсказанную Старшей Эддой, но усматривали на оковке большого рога разных персонажей. А. А. Молчанов предлагал обратиться не к Старшей, а к Младшей Эдде и извлек оттуда сюжет, в котором участвует богиня-охотница. Такое разнообразие конкретных толкований лишний раз свидетельствует о том, что подходя к рассматриваемым изображениям как к повествованию, мы в лучшем случае сможем распознать язык, на котором оно велось, но отнюдь не прочесть текст.

По сравнению с «почвенниками» и «норманистами» более взвешенный и осторожный подход демонстрируют «ориенталисты», т. е. те исследователи, которые предлагают рассмотреть изображение либо на самом общем уровне семантического анализа, либо подыскивать типологически и стилистически близкие аналоги узловым композициям. И в первом, и во втором случаях этот подход уводит в мир широко понимаемого «восточного» евразийского, иранского и тюркского искусства, начиная с космологического образа двух грифонов у мирового древа (Лелеков 1981. С. 214) и кончая «волшебной охотой» небесных братьев (Laszlo 1974. P. 98). В. Я. Петрухин, детальнейшим образом разобравший все наличные истолкования изображений на оковке большого рога и наглядно показавший все опасности и слабые стороны интерпретационно-семантического подхода, не смог устоять перед соблазном спуститься с уровня сухих универсалий на уровень «поисков конкретной этнической традиции» (Петрухин 1995. С. 209), в качестве которой выступают тюркские хазарские мотивы поединка царя с новым претендентом на царский сан и власть. К этому же подходу примыкает и работа С. А. Салмина, положившего в основу интерпретации сюжета оковки большого рога Черной могилы огузский эпос (Салмин [в печати]).

Уже в новом тысячелетии появилась категория работ, связанных с находками ритонов из Черной могилы, в целом примыкающая к интерпретационно-семантическому подходу, но отличающаяся от-

сутствием связи с объектом исследования. Авторы публикаций, не опускаясь до мелочного изучения самих предметов и их контекста, строят разнообразные выводы самого широкого свойства на основании трудов Б. А. Рыбакова (Васильевский 2006; Михайлов, Губкина 2010). Любопытно, что обе статьи опубликованы в сибирских изданиях.

На фоне возобладавшей историографической тенденции публикация статьи Г. Ф. Корзухиной, несмотря на то, что она написана более сорока лет назад, более чем актуальна. Это возвращение к предметному исследованию, основанному на поиске источников и прототипов орнаментальных композиций на оковках черниговских рогов. В этом смысле изучение этих предметов далеко не завершено, особенно с учетом новых находок и введения в научный оборот старых материалов.

Питьевые рога – ритоны – по-прежнему являются редкой находкой, принадлежащей к элитарной культуре Древней Руси. Киевская исследовательница М. С. Сергеева, которая методично вводит в научный оборот изделия из кости и рога и данные об их производстве в раннесредневековых городах, среди тысяч поделок и отходов костеобрабатывающего производства всего один раз отметила в контексте культурного слоя древнерусского Воиня два полых роговых чехла без оковок, которые могли бы служить сырьем для изготовления питьевых рогов (Сергеева 2015. С. 79–80, 206, рис. 122). В то же время, такие находки среди погребальных древностей не единичны, хотя отмечены они пока только в Шестовицах, Гнездове и Приладожье, и число их растет: помимо дюжины перечисленных в статье 1997 г. (Щеглова 1997. С. 250), необходимо назвать великолепный турий рог с орнаментированной серебряной оковкой с фестончатым краем и накладкой (рис. 4) из раскопок камерного погребения разрушенного кургана 2 из группы 6 Шестовицкого курганного некрополя (Моця, Коваленко, Осадчий, Ситий 2007. С. 196–197; Комар 2012. С. 353, рис. 15). Это позволило Р. Л. Розенфельд включить питьевые рога с оковками в число столовой посуды, рассматривая их как часть древнерусской бытовой культуры (Розенфельд 1997. С. 275, таб. 29: 1–4).

В Скандинавии также преобладают оковки ритонов с фестончатым краем. Они есть в могильниках и в кладах из Грогорда и Тъеле в Ютландии, возможно, в кладе 1871 г. из Маммена и на Готланде (библиографию см.: Щеглова 1997. С. 250–251). Все эти комплексы принадлежат второй половине X –

началу XI в. Единственный экземпляр, украшенный сложным орнаментом из птичьих фигур – одна из двух случайных находок оковок ритонов при строительстве театра в датском Орхусе – принадлежит к хрестоматийным образцам стиля Рингерике и соответственно датируется первой половиной XI в. (Fuglesang 1980. P. 161).

В кочевнических древностях питьевые рога с оковками неизвестны. Рог Легеля, легендарного мадьярского вождя, один из самых ранних византийских олифантов, историческая реликвия, хранящаяся в музее венгерского Ясберена, который мы рассматривали как один из возможных прототипов изображений на оковке большого ритона из Черной могилы (Щеглова 1997), принадлежит к распространенному типу общеевропейских древностей, изначально связанных с Византией.

Г. Ф. Корзухина обоснованно вводит в круг научного рассмотрения еще один черниговский ритон – рог из кургана княжны Чорны, упоминаемый как утраченный и потому не часто рассматриваемый исследователями. Самостоятельно обративший внимание на эту находку Ю. Ю. Шевченко справедливо отмечал, что курган княжны Чорны был уничтожен задолго до середины XIX в., однако заблуждался, когда писал, что курган был «снесен» А. А. Ригельманом, и «эта находка вызвала к жизни» работу тогдашнего директора местной гимназии М. Е. Маркова (Марков 1816) о ритонах из турьих рогов (Шевченко 1999. С. 10).

Аркадий Александрович Ригельман, предводитель черниговского уездного дворянства, сын известного историка казачества А. И. Ригельмана, лишь наблюдал снос кургана и на склоне лет оставил свои воспоминания об этом (Ригельман 1852). Заметка А. А. Ригельмана подробно цитировалась Д. Я. Самоквасовым (Самоквасов 1878. С. 189–190) и известна специалистам (см. напр.: Толстой, Кондаков 1897. С. 70; Коваленко, Ясновська. С. 171, прим. 1; Щавелев 2007. С. 105, прим. 11). М. Е. Марков, автор одного из первых и многократно переизданных историко-краеведческих трудов «О достопамятностях Чернигова» (Марков 1816), просто не мог написать работу о ритонах, поскольку находка из кургана княжны Чорны

была первой и единственной вплоть до раскопок Д. Я. Самоквасова. Несмотря на то, что описанный А. А. Ригельманом рог канул в неизвестность еще в XIX в., Г. Ф. Корзухиной удалось вписать его декор в контекст «венгерских» составляющих сложного комплекса художественных элементов оформления черниговских рогов.

Но одного только разбора декора утраченной вещи было бы явно недостаточно для публикации архивной работы. В ней ценен сам метод Г. Ф. Корзухиной, заключающийся в детальном анализе техники и стилистических особенностей изделий, в поиске наиболее близких аналогий и прототипов, в доказательности сопоставлений. От общей констатации связи орнаментальных мотивов черниговских ритонов второй половины X в. с двумя разными областями: Подунавьем и Скандинавским Севером, она переходит к постановке конкретного вопроса: где и кем были сделаны вещи, найденные в Среднем Поднепровье? – и отвечает на него в конце работы.

В последнее время появились новые находки, позволяющие расширить и уточнить выводы Г. Ф. Корзухиной с применением ее же метода. Легко представить себе, какое удовольствие, например, доставила бы Гали Федоровне публикация Супрутского клада 1969 г., относящегося к первой половине X в. (Изюмова 2002; Мурашева 2008), с его «бестиарием», подробно рассмотренным в монографии В. В. Мурашевой. Подобно тому, как прообраз композиции с парой сцепившихся хищников на большом роге Черной могилы Г. Ф. Корзухина обнаружила на больших круглых медальонах Гнездовского клада 1867 г.<sup>2</sup> и Ворбю, источник изображения голов грифонов с исходящими побегамилентами наглядно просматривается на супрутских псалях в стиле Борре, имеющих несомненные скандинавские аналогии (Мурашева 2008. С. 7–8; Новиков 2012. С. 109–111).

Географически, но отнюдь не исторически, «венгерское» направление поисков истоков декорировки ритонов черниговских курганов, противопоставленное скандинавскому, также подкрепляется новыми находками. Большой исследовательский интерес последних лет как к выявлению мадьярских древностей на их «исторической прародине» в Приуралье,

<sup>2</sup> Г. Ф. Корзухина в тексте отсылает читателя к «гнездовскому кладу 1868 г.». Специальным источниковедческим исследованием Т. А. Пушкиной установлено, что клад, о котором идет речь, на самом деле обнаружен в 1867 г. (Пушкина 1998. С. 371–373). В связи с тем, что количество известных гнездовских кладов сегодня превышает десяток, важно соблюдать точность хронологической привязки находки. Благодарю за консультацию с.н.с. кафедры археологии Московского государственного университета к.и.н. Н. В. Енисову, обратившую мое внимание на разночтения в дате находки клада.

так и по пути в Европу (Белавин, Данич, Иванов 2015; Комар 2011; Фодор 2015) спровоцировал обращение к новым и старым находкам, выделение групп памятников, связанных с движением венгров в Подунавье, републикацию известных комплексов.

Одной из особенностей, отличающих рога из Черной могилы от скандинавских и древнерусских образцов, является фестончатое оформление нижней части оковок как большого, так и малого рога. Во всех остальных случаях выступы оковки имеют ступенчатый характер или просто отсутствуют. Случайно найденное в 1989 г. богатое погребение с золотой погребальной маской, саблей и серебряной чашей в Коробчино Днепропетровской области, Украина, содержало серебряную с позолотой оковку устья ножен сабли, край которой оформлен фестонами, а сама она украшена характерными мотивами «венгерского цветка» (Приходнюк 2001. С. 284, фото 27; Приходнюк, Чурилова 2002. С. 98, 100, рис. 5: 202, рис. 7; Чурилова, Ходас 2011. Рис. 2; Комар 2011. Рис. 7). Авторы публикации справедливо замечают, что совокупность признаков роднит эту вещь именно с оковкой малого рога из Черной могилы (Приходнюк, Чурилова 2002. С. 98). Элемент фестончатого обрамления края представлен и на наконечнике ножен с «венгерскими цветками» из Синеглазова в Башкирии (Боталов, Грудочко 2011. Рис. 13).

Однако круг наиболее близких аналогий оформлению обкладки устья малого ритона из Черной могилы за долгие годы не изменился. Это, по-прежнему, названный Г. Ф. Корзухиной «золотоворотский меч» из погребения № 108 в Киеве и рукоять и ножны «сабли Карла Великого» из Историко-художественного музея Вены, Австрия. Р. С. Орлов, работавший над выделением художественных школ в металлообработке Среднего Поднепровья, пытался формализовать процедуру сопоставления вещей по признакам в духе разработок И. С. Каменецкого, Б. И. Маршака и Я. А. Шера (см.: Каменецкий, Маршак, Шер 1975). Он учел 99 признаков орнаментальных мотивов, объединив их в 18 групп (Орлов 1984. С. 38–39) и посчитал показатель сходства между 17-ю предметами «венгерского» облика, найденными в Поднепровье и за его пределами. В качестве основного мотива был избран многолепестковый цветок, присутствующий на всех рассматриваемых изделиях. Обнаружилось, что наиболее сильные связи объединяют орнаментальные мотивы двух черниговских рогов, рукояти и ножен «сабли Карла Великого» и большой бляшки из кургана

№ 2 в Табаевке, которые были отнесены автором к «художественной школе Б» (Орлов 1984. С. 49). Практически одновременно с Р. С. Орловым, те же самые вещи, включая еще и меч из киевского погребения № 108, отнесли к одной группе Т. И. Макарова и С. А. Плетнева (Макарова, Плетнева 1983. С. 73). Обобщая все эти наблюдения, нужно подчеркнуть несколько обстоятельств:

1. Орнаментальные композиции на малом роге из Черной могилы, несмотря на общую близость к венгерским, представленным на парадном оружии и ташках, гораздо проще: у цветков не более 5-ти листьев, их лепестки не закручены спиралью, имеют плавные закругленные очертания.

2. Почти все поля орнамента покрыты поперечной штриховкой разного наклона; гладких полей «с точкой и усиком», придающих такую легкость изображениям многолепестковых цветков на венгерских ташках, здесь нет. На рукояти меча из погребения № 108 в Киеве гладкие поля «с точкой и усиком» занимают куда меньшую площадь, чем покрытые штриховкой. На рукояти и ножнах «сабли Карла Великого» ни заштрихованных полей, ни «точек с усиком» нет, но цветки там просто малы для любой разделки поверхности.

3. Только на малом роге из Черной могилы и рукояти и ножнах «сабли Карла Великого» встречается двойной перехват плетенки, разделяющей цветочные мотивы. При всем многообразии композиций в венгерских орнаментах на ташках, например, перехват всегда один.

4. В медальонах верхней части большого рога Черной могилы, копирующих ременные бляшки, использована чернь. В ранних венгерских вещах черни нет.

Таким образом получается, что, при всем «венгерском облике» декора малого рога и некоторых элементов большого, здесь имеется ряд особенностей, не позволяющих рассматривать эти вещи как полностью принадлежащие кругу венгерского декоративно-прикладного искусства. Именно это обстоятельство заставило Г. Ф. Корзухину указать местом производства оковок черниговских рогов Русь. Но тогда, рассматривая в качестве самых близких аналогий декору малого рога оформление рукояти меча из погребения № 108 в Киеве и рукоять и ножны «сабли Карла Великого», нужно согласиться с А. Н. Кирпичниковым, относившим последние изделия к произведениям древнерусского прикладного искусства (Кирпичников 1965. С. 271–274).

Каковы же перспективы развития вещеведческого подхода к исследованию рогов из Черной могилы, который практиковала Г. Ф. Корзухина? Помимо стилистического исследования с привлечением широкого круга новых аналогий, несомненно, необходимо технологическое изучение этих предметов, а оно может привести к самым неожиданным результатам.

Работа Г. Ф. Корзухиной намного опередила свое время. Если на скандинавские черты большого рога из Черной могилы впоследствии независимо обратили внимание такие исследователи, как

В. М. Василенко, А. В. Чернецов, Ю. Ю. Шевченко и В. Я. Петрухин, то «венгерская» (или шире – среднедунайская) составляющая декора всех трех рассматриваемых изделий не подвергалась подробному изучению, хотя практически все авторы считали необходимым указать на ее присутствие. Сделанные за прошедшие 40 лет находки позволяют расширить круг аналогий и показать перспективность вещеведческого и стилистического подхода, примененного Г. Ф. Корзухиной в ее статье, которая в современном контексте не только не утратила актуальности, но и приобретает новый смысл.

*Г. Ф. Корзухина*

## ТУРЬИ РОГА ЧЕРНИГОВСКИХ КУРГАНОВ

СТО ЛЕТ ТОМУ НАЗАД – в 1872 г. – были начаты раскопки одного из самых величественных погребальных сооружений Киевской Руси – кургана Черная Могила на некрополе древнего Чернигова (рис. 1). На погребальном костре было сожжено два человека – мужчина и женщина, и при них огромное количество самых разнообразных вещей: оружие, бытовые предметы, игры, предметы, связанные с погребальным ритуалом, золотые византийские монеты (две – Василия I с сыном Константином, 869–879 г., третья – Константина Багрянородного с сыном Романом, 945–959 гг.), которые датируют Черную Могилу второй половиной X в. Мало найдено украшений, но, быть может, это именно они превратились в десятки золотых, серебряных и бронзовых слитков (Самоквасов 1876а. С. 236–248, илл.; Самоквасов 1876б. С. 342–358, илл.; Самоквасов 1878. С. 187–190; Самоквасов 1892. С. 64–67; Самоквасов 1908. С. 198–201; Самоквасов 1916. С. 4–36). Отдельные вещи среди находок в Черной Могиле уникальны по своей художественной и исторической ценности. К ним в первую очередь относятся два турьих рога с серебряными оковками, к счастью, не бывшие на погребальном костре, а потому хорошо сохранившиеся (рис. 2). Они сразу же обратили на себя внимание археологов, и начиная с 70-х годов XIX в. и до наших дней интерес к ним не ослабевает. Крупнейшие археологи обращались к этим уникальным памятникам при-

кладного искусства. О них писали Н. П. Кондаков, Д. В. Айналов, А. С. Гушин, А. В. Арциховский и очень много раз – Б. А. Рыбаков. К сожалению, в поле зрения исследователей оказались лишь два черниговских рога, в то время как их было три. При этом третий рог, хотя он и не сохранился, помогает полнее реконструировать первоначальный вид рогов Черной Могилы. Речь идет о кургане княжны Чорны, находившемся в 400 м к северо-востоку от Черной Могилы (во дворе Ремесленного училища) и уничтоженном в 1851 г. Судя по описанию, опубликованному попечителем училища А. А. Ригельманом, который по собственной инициативе вел наблюдения за сносом насыпи, курган княжны Чорны был и по размерам, и по форме, и по погребальному обряду подобен Черной Могиле: такая же спекшаяся на погребальном костре кольчуга, захороненная в двух уровнях, такой же рог с серебряной оковкой, не побывавший в огне. В кургане было «несколько маленьких монет», очень тонких, поломанных рабочими, оставшихся не определенными.

Вот этим трем турьим рогам и будет посвящена данная статья. На территории Восточной Европы найдено, правда, еще несколько оковок питьевых рогов того же времени, но совершенно иного характера. Это оковки с зубчатой каймой, разделанной пуансоном и Т-образными прорезями. Такие оковки найдены<sup>3</sup> по одному в Шестови-

<sup>3</sup> В настоящее время сведения о количестве найденных в раскопках рогов с оковками, приведенные Г. Ф. Корзухиной, должны быть скорректированы в сторону увеличения – прим. О. Щ.



Рис. 1. Чернигов IX–X вв.  
 Археологические памятники:  
 I – Дитинец, II – Окольный град,  
 III – Елецкая гора, IV – Млыновище,  
 V – Болдины горы, VI – Ологово поле,  
 VII – Елецкая группа, VIII – Центральная  
 группа, IX – Восточная группа,  
 X – Стриженская группа, XI – Березки,  
 XII – Бобровицкая группа;  
 курганы:  
 1 – Безымянный,  
 2 – Гульбище, 3 – Долгая могила,  
 4 – Черная могила,  
 5 – Княжны Черной, 6 – Пятницкий;  
 условные обозначения: а – поселения  
 колочинской культуры VI–VII вв.;  
 б – поселения роменской культуры конца  
 IX–X в.; в – разрезы укреплений;  
 г – укрепления конца IX – первой  
 половины X в.; д – укрепления конца X в.;  
 е – укрепления первой половины XI в.;  
 ж – курганные могильники X в.;  
 з – большие курганы  
 (по: Комар 2012. Рис. 2)



Рис. 2. Турьи рога с серебряными  
 оковками из Черной могилы, Чернигов,  
 Украина. Государственный исторический  
 музей, Москва, Россия. Фотография  
 Государственного исторического музея

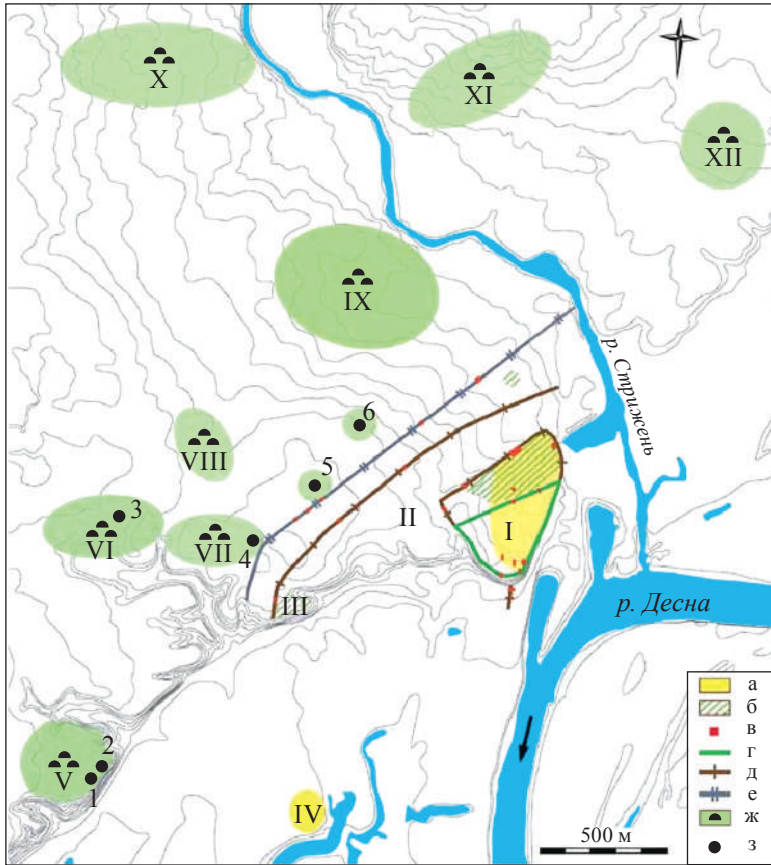

Рис. 3. Оковки рогов с зубчатой каймой, разделанной пуансоном и Т-образными прорезями: 1, 2 – Гнездово, Смоленская область, Россия; 3 – Шестовица, Черниговская область, Украина; 4 – Усть-Рыбежна, Ленинградская область, Россия (по: Розенфельд 1997. Таб. 29)



Рис. 4. Турий рог из камерного погребения кургана 2, Шестовица, кург. группа 6 (по: Комар 2012. Рис. 15)

цах<sup>4</sup> и Приладожье<sup>5</sup> и три в Гнездовских курганах<sup>6</sup> (рис. 3). Несколько таких же оковок известно в Швеции: в Бирке<sup>7</sup>, Туне<sup>8</sup> и на Готланде<sup>9</sup>. У этих оковок своя история, и ими мы заниматься не будем.

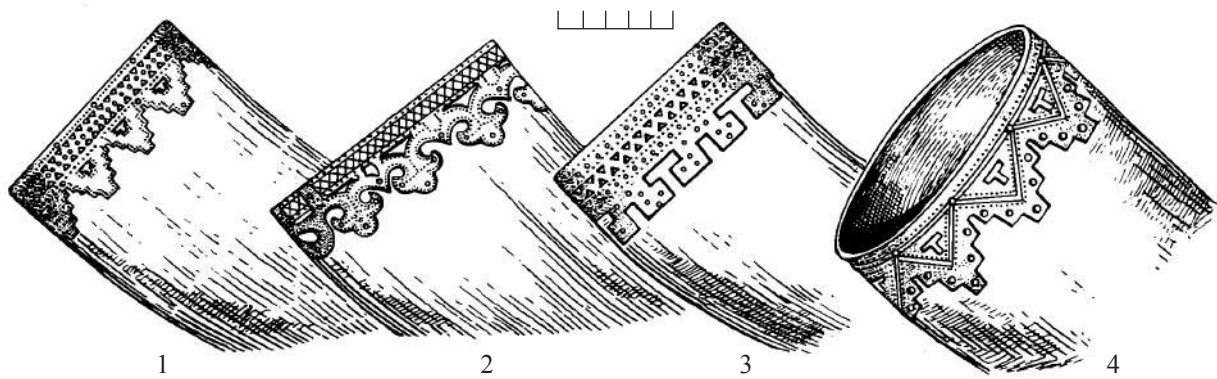
Не будем мы заниматься и анализом содержания той сцены, которую художник изобразил на одном из рогов Черной Могилы. Попыток разгадать содержание композиции, в которой участвуют звери

и люди (рис. 5), было несколько. На III археологическом съезде, когда Д. Я. Самоквасов впервые доложил о раскопках Черной Могилы, некоторые археологи высказали «предположение, что эти фигуры могут изображать собою надпись» (Самоквасов 1878. С. 188, прим. 1). Сам Д. Я. Самоквасов полагал, что на данной оковке изображена сцена охоты мальчика и девочки на птицу голубиной породы (Самоквасов 1916. С. 14). Сцену охоты видели в композиции Н. П. Кондаков (Кондаков 1896. С. 14–18; Толстой, Кондаков 1897. С. 16) и А. С. Гушин (История СССР... 1939. С. 465). Иное толкование сцены предложил в 1948 г. Б. А. Рыбаков (Рыбаков 1948. С. 283–290; Рыбаков 1949. С. 49–51; Рыбаков 1951. С. 411–413; Рыбаков 1963. С. 45–47; Рыбаков 1971. С. 12–13). Б. А. Рыбаков считает, что на оковке рога изображен один из эпизодов былины об Иване Годиновиче – смерть Кашея. В фигуре человека, изображенного в профиль, Б. А. Рыбаков видит Кашея. У второй фигуры его интересует «разделка волос и длинные косы, спускающиеся от правого виска к бедру. Можно даже разглядеть нечто вроде двух височных колец в том месте, где прическа переходит в косу. Судя по косам, это – девушка» Марья (Настасья) былины об Иване Годиновиче. Кашей

<sup>4</sup> Раскопки П. И. Смоличева, курган № 2 (Arne 1931. S. 290, Abb. 36).

<sup>5</sup> Бассейн Паши, курган XIX: I (Бранденбург 1895. С. 70, 91, 102, таб. IX: 40).

<sup>6</sup> Раскопки В. И. Сизова, Большой курган (Сизов 1902. С. 47, таб. IV); раскопки С. И. Сергеева, курган № 56 (Спицын 1905. С. 42); раскопки Д. А. Авдусина 1950 г., курган № 47 (Авдусин 1952а. С. 98, рис. 29: 2). Д. А. Авдусин в отчете о раскопках в Гнездове в 1949 г. упоминает еще об одной находке рога (курган № 23): «серебряная в виде пальметок оковка рогового кубка». Поскольку рисунок не опубликован, судить об этой находке трудно (Авдусин 1952б. С. 349).

<sup>7</sup> Погребение № 523, женское, в камере, под курганом, 2 рога лежали в бронзовой чаше (Arbman 1940. Taf. 196: 1, 2).

<sup>8</sup> Погребение III, 950–1000 гг. (Arne 1934. S. 69, 71, Taf. VII: 12).

<sup>9</sup> Клад № 202, зарытый около 1025 г. (Stenberger 1947. S. 80–81, Taf. 195: 2).





Рис. 5. Большой рог Черной могилы, Чернигов, Украина. Прорисовка орнаментального фриза (по: Рыбаков 1987. Рис. 67)

и Марья пытаются убить «вещую птицу», но птица остается невредимой, а обратно летящие стрелы убивают Кашея. В 1954 г. к мнению Б. А. Рыбакова присоединился А. В. Арциховский (Арциховский 1954. С. 208).

На первый взгляд некоторые моменты, отмеченные Б. А. Рыбаковым – и стрелы за спиной мужской фигуры, и черниговское происхождение былины – действуют подкупающе, и хочется согласиться с Б. А. Рыбаковым. Но затем бросается в глаза, что невредимая «вещая птица» выглядит не слишком бодро, а скорей умирающей, и, наоборот, Кашей, который от летящих в него стрел должен умереть, чувствует себя бодрым и совершенно здоровым. Но это еще не главное. Дело в том, что вторую фигуру вряд ли можно принять за женскую. Б. А. Рыбаков пишет, что у нее от правого виска спускаются длинные косы, у основания которых можно разглядеть два височных кольца. Однако таких «височных колец» на голове фигурки не два, а четыре и расположены они симметрично по отношению к «косам»: ближе к ним – два кольца поменьше, за ними – кольца покрупнее. Симметрично расположены пары «колец» и по отношению к пышной прическе – пара «колец» справа и пара – слева. Правый висок ничем не отличается от левого. Другими словами, мастер у второй фигурки изобразил лицо в фас<sup>10</sup>. На лице 2 круглых глаза, за ними к вискам 2 круглых уха, между глазами – крупный мясистый нос, а под ним – длинная борода из двух перевитых пасм.

Таким образом, мы считаем, что вторая фигурка изображает не девушку, а мужчину и, скорее всего,

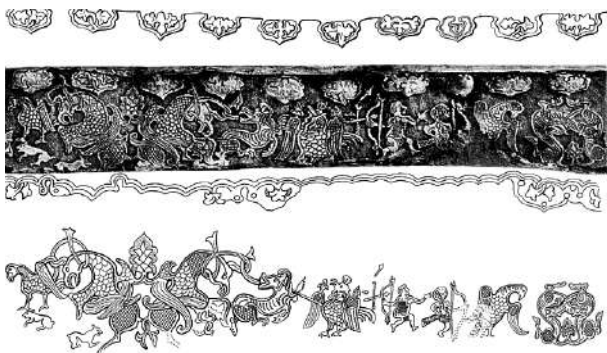

Рис. 6. Малый рог Черной могилы, Чернигов, Украина. Прорисовка орнаментального фриза (по: Самоквасов 1916. Рис. 14)

старика с длинной бородой. Тогда найдет себе объяснение и одежда фигурки – короткие штанишки – не совсем подходящая одежда для древнерусской девушки. Следовательно, толкование композиции, предложенное Б. А. Рыбаковым, очевидно, не может быть принятым. Несомненно, что изображая среди зверей две человеческие фигурки, мастер вкладывал в сцену какое-то содержание. Однако вопрос этот сложный и не является задачей, которую мы ставим себе в данной статье, а потому мы не будем пытаться разгадать смысл композиции.

Итак, в Черной Могиле найдено два рога, один чуть больше другого, и в кургане княжны Чорны, по весьма неполным данным, один рог. Все три черниговских рога необычны и не имеют аналогий среди ритонов всего древнего мира. К ним мы и обратимся.

1. Малый рог Черной Могилы (рис. 6). По устью он окован серебряной пластиной с фестончатым нижним краем. На пластине уверенной твердой рукой глубокой гравировкой выполнен орнамент из крупных многолепестковых цветов, листьев и извивающихся стеблей. Композиция сложная, но выдержана строго, без нарушений в расположении

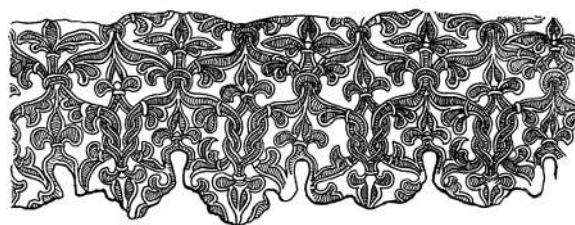
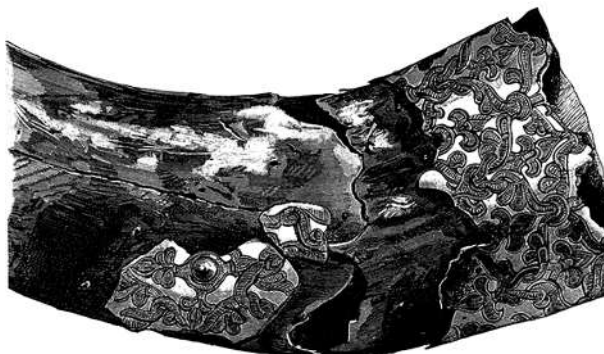
<sup>10</sup> Не исключена возможность, что мастер первоначально собирался изобразить и эту фигуру с лицом в профиль, но потом почему-то передумал. Отсюда на лице некоторые лишние линии. Но энергично нанесенные поверх них глаза, уши и нос свидетельствуют о последнем варианте мастера.



Рис. 7. Изображение пары сцепившихся хищников: 1 – большой медальон Гнездовского клада 1867 г., Государственный Эрмитаж; 2 – большой медальон из клада Ворбю, Южная Швеция (Vårby, Huddinge sn, Södermanland, Sverige); 3 – рисунок большого медальона из клада Ворбю, Южная Швеция; 4 – большой рог из Черной могилы (изображение увеличено и перевернуто) (1 – по: Мельникова 1986. Рис. 15; 2 – по: Historiska museet, Stockholm, Sverige, SHM 4516, <http://mis.historiska.se/mis/sok/bild.asp?uid=18296>; 3 – по: Hildebrand В. Е., Hildebrand Н. 1878. Pl. 2; 4 – по: Рыбаков 1971. Рис. 3)

отдельных ее элементов. Построение орнамента вертикальное, цветы расположены в шахматном порядке. Все листья, цветы и стебли покрыты поперечной штриховкой, а по контурам обведены черневой линией. Фон – гладкий. На тулове рога квадратная пластинка с орнаментом того же характера. Давно замечена близость между характером орнамента оковки рога и многочисленных изделий этого же времени в Подунавье, в основном в Венгрии.

Им орнаментированы известные венгерские ташки, оружие и др.<sup>11</sup>

2. Рог, найденный в кургане княжны Чорны, известен лишь по описанию А. А. Ригельмана. «Еще откопали, – пишет он, – серебряную (чистого серебра) обделку большого рога с резьбой и с чернью, – гладкой и тонкой работы, узкий конец ее был отделан в виде орлиной головки» (цит. по: Самоквасов 1878. С. 189–190; Самоквасов 1908. С. 190). Несмотря

<sup>11</sup> Лучшие публикации рога: Рыбаков 1948. Рис. 70; Рыбаков 1949. Рис. 19; Рыбаков 1951. Рис. 199: 2.

на краткость описания, оно дает возможность сделать некоторые выводы относительно декорировки рога. Орнамент на оправе устья был не чеканным, а гравированным («с резбою», «гладкой работы») с чернью; людей и зверей на оправе не было, это А. А. Ригельман отметил бы в первую очередь. Поэтому орнамент оковки данного рога, скорее всего, был растительным, таким же, как орнамент на оковке рога Черной Могилы, описанного нами под № 1. Исключительный интерес представляет отмеченная А. А. Ригельманом «орлиная головка» на острие рога. Ни у одного рога этой поры в Восточной Европе, да, пожалуй, и на Западе, металлическая оковка узкой части рога не сохранилась. У питьевых рогов IV–VI вв., известных по находкам в Западной Европе и Прибалтике, наконечники рогов – сильно профилированные. Головки зверей и их протома на конце рога известны с глубокой древности в Передней Азии и Средиземноморье, в Средней Азии, на Балканах, в южнорусских степях скифского времени. У согдийцев кубки с головами животных доживают до VIII в. н. э. Однако для эпохи сложения Киевского государства Ригельмановский рог – пока единственный свидетель того, что скульптурные головки на питьевых рогах доживают до столь позднего времени, до X в. Очень может быть, что и другие черниговские турьи рога также заканчивались головками животных или птиц. Несмотря на то, что черниговскими турьими рогами интересовались многие исследователи<sup>12</sup>, только Б. А. Рыбаков обратил внимание на незаслуженно забытый рог княжны Черны и по достоинству оценил его наконечник с орлиной головкой. Правда, характера орнаментации на оковке устья данного рога он не коснулся (Рыбаков 1949. С. 45).

3. Большой рог Черной Могилы (рис. 5). Оковка его выполнена в редкой для X в. технике чекана с лицевой стороны путем углубления фона. Фон покрыт мелкими колечками, выбитыми пуансоном, и позолочен. Слегка приподнятые над фоном плоские изображения разделаны резцом, а серия блестящих по верху оковки – чернью. По нижнему краю оковки – фестончатая кайма. Попытка скомпоновать отдельные изображения животных, птиц и людей в общую, сложную композицию оказалась не очень удачной. Видимо, у мастера еще не было навыка к построению композиции, к изображению более



Рис. 8. Орнамент на рукояти меча из погребения № 108 у Золотых ворот, Киев, Украина (по: Корзухина 1950. Рис. 9)

одного или двух животных вместе. Вместо единого фриза получилось несколько самостоятельных групп изображений, довольно слабо связанных друг с другом. Пара сцепившихся хищников – самостоятельная композиция, которую мастер, видимо, скопировал с готовой вещи типа больших медальонов Гнездовского клада 1868 г. (Гущин 1936. Таб. III: 2–4) или большого медальона в клада, зарытом на рубеже X и XI вв. в Ворбю, Южная Швеция (Hildebrand V. E., Hildebrand H. 1878. Pl. 2) (рис. 7). Два сопоставленных спинами грифона – также совершенно самостоятельная композиция, к которой довольно неловко приплетены волк (?) и птица. Фигуры размещены на разных уровнях и разномащтабны – волк, петух и обе птицы имеют примерно одинаковые размеры, и все вместе они крупнее людей. Элементы плетения удались мастеру плохо, хотя он и пытался где только можно пользоваться этим приемом, типичным для северного искусства этой поры, и даже бороду старика изобразил в виде

<sup>12</sup> В свое время упомянул о кургане княжны Черны Н. П. Кондаков, который не понял, что головка орла относится к рогу: «Тут же найден колт в виде головки орла» (Толстой, Кондаков 1897. С. 70).

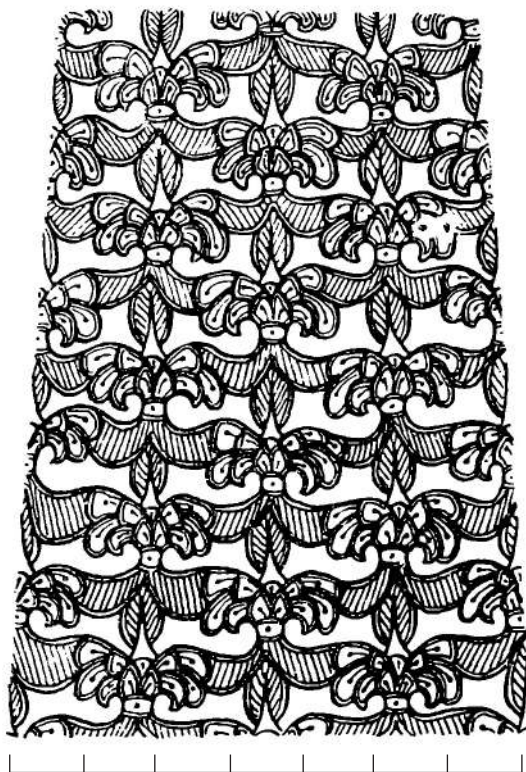

Рис. 9. «Сабля Карла Великого»:  
1 – рисунок Г. Ф. Корзухиной (РО НА ИИМК  
РАН. Ф. 77. Д. 22. Л. 149);  
2 – прорисовка украшений рукояти и ножен  
(по: Кирпичников 1965. Рис. 4)

плетушки. В ряде мест мастер поместил не свойственные избранному им стилю пышные цветы, такие же, как на оправе малого рога Черной Могилы. Такие же цветы и на квадратной пластинке, прибитой к тулову рога<sup>13</sup>.

Итак, черниговские рога, найденные в одном некрополе (а два из них даже и одном кургане) оказываются связанными с двумя совершенно разными культурными областями. Большой рог (№ 3) в значительной степени отмечен чертами, присущими искусству скандинавских стран, а малый рог Черной Могилы (№ 1) и, видимо, рог из кургана княжны Чорны (№ 2) связаны, как это давно замечено, с искусством Подунавья, Венгрии, где в X в., в основном во второй его половине, господствует чрезвычайно своеобразный растительный орнамент, основным

<sup>13</sup> Лучшие публикации рога: Рыбаков 1951. Рис. 199: I; Рыбаков 1971. Рис. 3 и 4 (сильное увеличение) – прим. О. Щ.

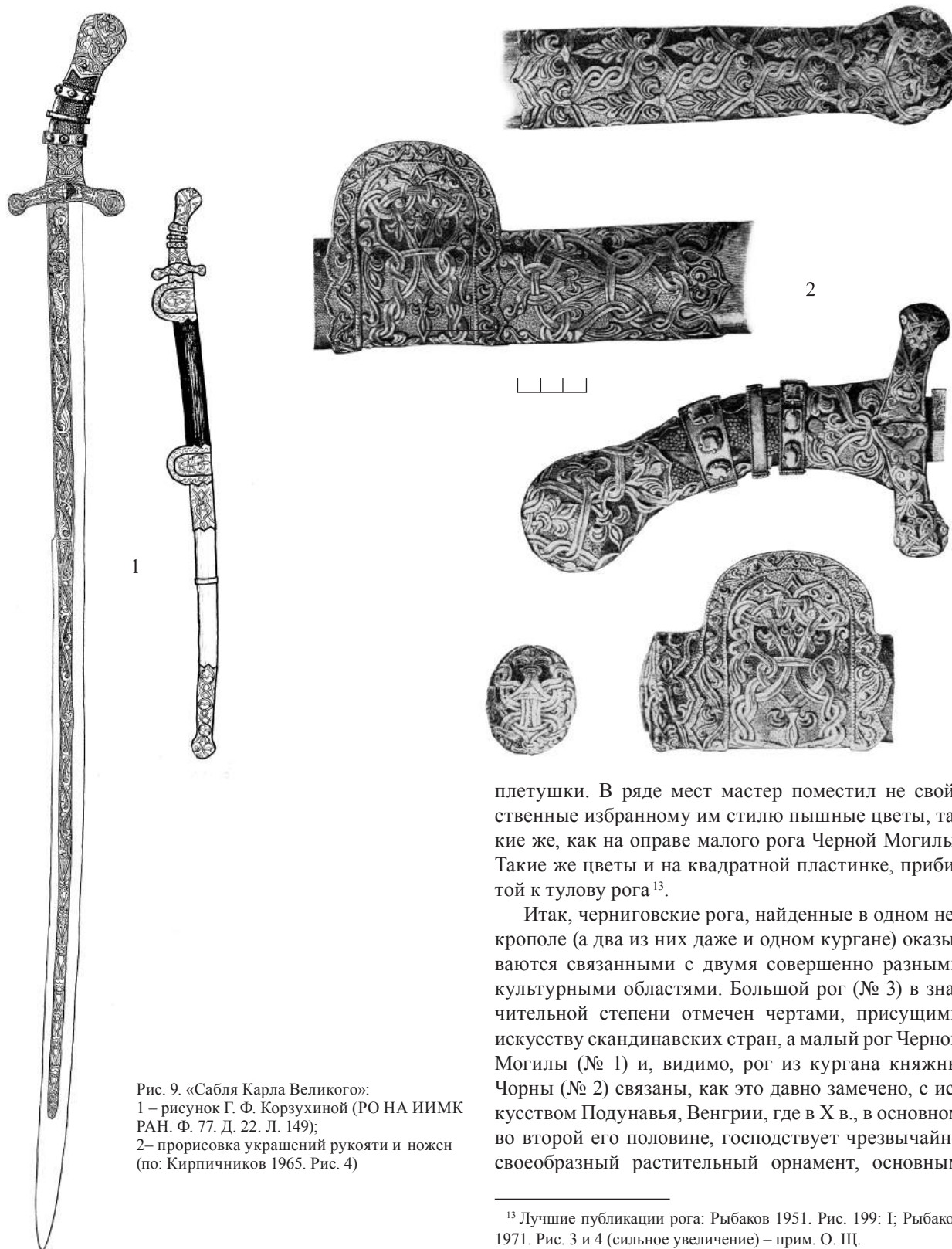

Рис. 10. Сабля с усадьбы Трубецкого в Киеве. Рисунок Г. Ф. Корзухиной (РО НА ИИМК РАН. Ф. 77. Д. 22. Л. 148)

с усадьбы Трубецкого в Киеве<sup>14</sup> – аналог венгерской «сабли Карла Великого» (рис. 9; 10). Сейчас к этому кругу памятников мы предлагаем отнести еще две вещи: литую пряжку от конской сбруи, найденную в срубном погребении воина с конем под Десятинной церковью (Гезе 1905. С. 143), а также, к сожалению, не сохранившуюся костяную рукоять «кинжала», о которой известно, что она была украшена «резными цветами» (погребение № 113; Каргер 1958. С. 182–185, рис. 29, 31). Конечно, полной уверенности, что орнамент на рукояти «кинжала» был таким, как на только что перечисленных памятниках, быть не может, но следует учесть, что кинжал был найден в том же золоторотском погребении, из которого происходит и широко известный золоторотский меч.

Итак, мы имеем группу вещей второй половины X в., в орнаментации которых существует связь с орнаментацией, характерной для двух разных областей: Подунавья и Скандинавского Севера. Естественно, встает вопрос – где и кем были сделаны вещи, найденные в Среднем Поднепровье? С тех пор, как были найдены турьи рога

элементом которого является пышный многолепестковый цветок, целый пучок округлых и остроконечных лепестков, гладких и оконтуренных штрихованными каемками и неизменно орнаментированными усиком с точкой.

Черниговские турьи рога – не единственные памятники данного круга, найденные в Поднепровье. Давно к этой группе памятников отнесена оправа рукояти меча из Киевского погребения у Золотых Ворот. Позже к этой группе была отнесена сабля

в Чернигове, их оковки относили к памятникам русского искусства. Правда, отмечали в их орнаменте восточное, арабское влияние (Н. П. Кондаков), но в основном русское происхождение рогов мотивировали тем, что отдельные элементы их орнаментов – и растительного, и звериного – впоследствии стали типичными для древнерусской орнаментики.

Зарубежных исследователей также интересовал вопрос о появлении цветочного растительного орнамента на русской почве. В поле зрения их попал,

<sup>14</sup> Передатировку сабли с ус. Трубецкого, некоторое удревнение ее (рубеж X и XI вв., а не первая половина XI в., как считала Г. Ф. Корзухина), следует считать верной (Корзухина 1950; Кирпичников 1966. С. 65–66, рис. 15) – прим. О. Щ.

прежде всего, золоторотский меч. Й. Хампель опубликовал его даже на год раньше, чем он был издан в России, и первый указал целый ряд аналогий узору рукоятки меча в венгерском материале (Hampel 1904. Old. 105–152). Т. Арне считал, что оправа рукоятки меча выполнена в Киеве выходцем с Востока. Меч он считал по происхождению скандинавским, а погребение – варяжским (Arne 1914. P. 45–47, 125–126). Н. Феттих, полемизируя с Т. Арне, писал: «Арне думает, что в Киевском погребении похоронен норманн; с таким же правом мог бы я думать о венгре» (Fettich 1931. S. 310). При этом Н. Феттих исходил из близости орнамента на золоторотском мече венгерскому. Тем не менее Н. Феттих местом изготовления не только среднеднепровских находок, но и многих вещей данного круга, найденных в Подунавье, считает Среднее Поднепровье. Он пишет о различных мастерских Киевского государства (“verschiedene Fabriken des Kiewer Staates”), которые через Лебедию были связаны с Востоком и создали своеобразный растительный орнамент. Не только большая часть накладок на ташки, но и «сабля Карла Великого» сделаны на Среднем Днепре, скорее всего в Киеве, и попали в Венгрию в период “Landnahme” (Fettich 1937. S. 199). Подо всеми этими рассуждениями лежит полное незнание того, что представляла собой Русь в середине X в. Не укрепляет его концепцию и ссылка на нелокализованную и до сих пор абсолютно неясную Лебедию. И тем не менее концепция Н. Феттиха нашла поддержку у П. Паульсена. Он также считает, что «сабля Карла Великого» была изготовлена в Среднем Поднепровье, скорее всего в самом Киеве.

Мотивы, вызвавшие появление данного утверждения, хорошо вскрыты А. Н. Кирпичниковым. «Авторы, – пишет он, – исходили отнюдь не из любви к русской старине. Так, Н. Феттих свои рассуждения о раннесредневековом прикладном искусстве приправил значительной дозой национализма, превратив, например, Киев в мадьярский переселенческий центр. Он утверждал, что сабля уже при ее создании среднеднепровскими мастерами предназначалась для венгерского князя Алмоса... Киевское происхождение сабли понадобилось П. Паульсену для того, чтобы лишний раз отнести среднее Поднепровье к числу викингских провинций» (Кирпичников 1965. С. 269–270).

Что же думает сам А. Н. Кирпичников о происхождении этих сабельных клинков? И «саблю Карла Великого», и саблю с усадьбы Трубецкого он также

относит к изделиям «киевского или восточноевропейского мастерства» (Кирпичников 1966. С. 65–66). «Композиции аналогичного стиля, – пишет он, – встречены на русских и венгерских вещах второй половины X в. ... Область распространения описанных украшений занимает, следовательно, пространство от среднего Поднепровья до Венгерской низменности» (Кирпичников 1965. С. 271). Заявление А. Н. Кирпичникова выглядит очень внушительно, однако, не совсем ясно, как его следует понимать. Что представляет собой очерченная им огромная территория – политически единое целое? Или область с единой культурой? Или область, на которой только распространены однотипные вещи? Если принять первое предположение, то оно почти не будет отличаться от рассуждений Н. Феттиха. То, что на столь обширной территории не может быть единой культуры, доказательств не требует. Если же видеть в ней только район распространения однородных изделий, то и это не будет соответствовать действительности. Пространство от Среднего Днепра до Венгрии велико, и вещи определенного характера его никак не заполняют: между Днепром и Дунаем найдена всего одна вещь, выполненная в том же стиле – обкладка рукоятки кнута (?) в погребении начала X в. близ с. Крилос (древний Галич) Ивано-Франковской области (Fettich 1937. S. 297, 299–300, Taf. CXXXV: 4–5, 20) (рис. 11). Рисовать картину столь широкими мазками, как это делает А. Н. Кирпичников, – лучший способ уйти от определенного ответа на вопрос о характере отношений между двумя районами. Для этого надо слить два района в один, и тогда все решается просто!

Но у А. Н. Кирпичникова есть и другие аргументы в пользу киевского происхождения обеих сабель. Как известно, у венгерской сабли орнаментирован не только клинок, но и ножны, и рукоять. Орнамент на ножнах и рукояти несколько иной. На ножнах и рукояти нет многолепестковых цветов с точкой и усиком, на них господствует плетенка с характерной для нее продольной линией посреди ленты, с типичным для плетенки элементом – красивым узлом из нескольких переплетающихся друг с другом лент (Кирпичников 1965. С. 274, рис. 4). А. Н. Кирпичников отдает себе отчет, что это не тот орнамент, который украшает клинок сабли, но как-то незаметно переносит свое внимание на орнамент ножен. Рассмотрев характерные его особенности, автор приходит к выводу, что «все это находит ближайшие и самые точные аналогии на украше-



Рис. 11. Обкладка рукояти кнута. Погребение дружинника. Крылос, Ивано-Франковская область, Украина. Рисунок Г. Ф. Корзухиной (РО НА ИИМК РАН. Ф. 77. Д. 22. Л. 105)

ненной на серебряных изделиях, каменных рельефах и в рукописях XI–XIV вв.» (История СССР... 1939. С. 466). Таким образом, исследователи готовы предложить любые аналогии из последующих веков и чувствуют неуверенность и даже растерянность, обращаясь к памятникам X в.

Как видим, никаких серьезных доказательств в пользу русского происхождения турьих рогов за все 100 лет со времени появления их на свет представлено не было. Очевидно, для того, чтобы

решить вопрос о месте их изготовления нужно посмотреть – были ли в Среднем Поднепровье в середине X в. предпосылки для создания изделий столь сложных и в техническом, и в художественном отношении. На славянских поселениях VII–VIII вв. до сих пор никаких признаков художественной обработки металлов не найдено. Отдельные украшения, оказавшиеся на раннеславянских поселениях, попали сюда из другой среды, главным образом – алано-болгарской. Впервые свои, местные украшения появляются на славянских поселениях и вкладах лишь в IX – начале X в. Они выполнены из серебра. Редко и робко мастера пользуются тиснением. В подавляющем большинстве случаев украшения выполнены ковкой и литьем. Кованые вещи сделаны из дров и проволоки различных диаметров – крупные гладкие височные кольца с несомкнутыми концами, височные односпиральные кольца; браслеты из гладкого дрота с концами либо обрубленными, либо расплюснутыми с легкой гравировкой зигзагом; шейные гривны из гладкого прута с замком в двойную петлю и с «усами». Литые украшения это, в основном, пяти- и семилучевые височные кольца с ложной зернью (Ляпушкин 1958. Рис. 13, 16, 63, таб. ХСІ и др.; Макаренко 1908. С. 205–209, таб. 1). Все эти вещи сделаны добротной, из хорошего серебра, но из них не могли вырасти те памятники, которые появились в городах Среднего Поднепровья во второй половине X в., с их сложны-

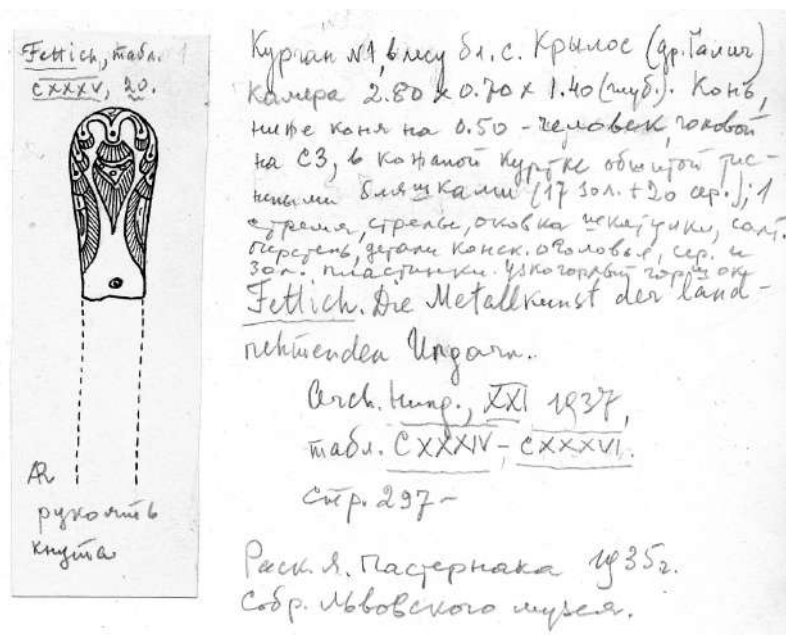
нях русских вещей X–XI вв.» (Кирпичников 1965. С. 271). Подобренные им примеры вызывают возражения. А. Н. Кирпичников перемешивает вещи с многолепестковым цветком (рог Черной Могилы и золоторотский меч) с вещами, орнаментированными плетенкой. Он охотно приводит примеры из XI в., указывая, что орнамент с плетенкой «пышно разовьется в XII–XIII вв. и займет господствующее положение в архитектуре, прикладном искусстве и книжной графике» (Кирпичников 1965. С. 272). Памятников с плетенкой на Руси в XI–XIV вв., действительно, много. Взятая из искусства скандинавских народов, плетенка рано обрусела и стала неотъемлемой частью русского орнамента, особенно в домонгольскую пору. Однако плетеный орнамент – это особая, самостоятельная область в истории искусства, со своими корнями, территорией распространения и хронологическими границами, совершенно не схожими с историей орнамента с многолепестковым цветком.

Также охотно обращается к поздним памятникам и А. С. Гущин, когда пытается понять – как мог появиться большой турий рог с его фризом, составленным из зверей и чудовищ: «Мы не знаем ничего вполне аналогичного этому древнейшему памятнику русского искусства IX–X вв., тогда как рядом своих стилистических особенностей он тесно связан с позднейшей древнерусской орнаментацией так называемого звериного стиля, широко распростра-

ми орнаментальными композициями и разнообразием технических приемов, включавших в себя чекан, позолоту, чернь, пользование пуансоном, а также тиснение, зернь и скань.

Что же происходит в Киевском государстве в это время? Последние два десятилетия IX в. и первые шесть-семь десятилетий X в. – это трудное время создания Киевского государства, сложения его основной территории, сплочения вокруг полян других славянских племен. В 883 г. Олег победил древлян, в 884 г. – северян, в 885 г. – радимичей. «И бе обладая Олег поляны и деревляны, северны и радимичи, а с уличи и теверци имаше рать» (Лаврентьевская летопись под 885 г.). После его смерти в 913 и 914 гг. Игорю дважды пришлось вновь ходить на древлян, в 914 г. Игорь «примучивает» уличей. В 946 г. Ольга снова ведет борьбу с древлянами. В 964–966 гг. Святослав впервые присоединяет к территории киевского государства земли вятичей, которых позже еще не раз приходилось снова и снова «примучивать». Все это осложнялось тем, что во второй половине IX в. в южно-русских степях появляются печенеги, которые беспрепятственно совершают глубокие рейды по территории Киевского государства, границы которого еще не защищены. Кроме того с самого начала X в. Русское государство выходит на международную арену – Олег, Игорь и Святослав совершают труднейшие далекие походы на Царьград. Суровую жизнь в походах, которую ведет князь со своей дружиной, хорошо передает летопись, рассказывая о походах Святослава. Но эпоха Святослава, это «последний взмах меча, создавшего основу Киевского государства». Эти удивительные слова принадлежат А. Е. Преснякову (Пресняков 1938. С. 84).

Действительно первые русские князья не выпускали из рук меча. Они поддерживали свой престиж не богатством убора и не пышностью придворных церемоний, а прежде всего мечом. Испытывая «лютость» Святослава, греки прислали ему «злато и паволоки», на которые Святослав не обратил внимания, но ухватился за подаренные ему «меч и ино оружие» (Лаврентьевская летопись под 971 г.). Нет сомнения, что все в этом предании – поэтическое преувеличение, и Олег, и Игорь, и Святослав охотно брали дань с Царьграда золотом и паволоками. Игоревы дружинники завидуют «отрокам» Свенельда, могущественного воеводы Днепровского Правобережья, которые «изоделися суть орудьем и порты, а мы нази» (Лаврентьевская летопись под 945 г.). Но поэ-

тическое предание о Святославе правильно уловило характер эпохи. Судя по кладам этого времени, византийское золото превращалось не в ювелирные украшения, к золоту относились с несколько суровой деловитостью и выковывали из него не какие-то мелочи, а массивные браслеты, «обручи» русских летописей, которыми наравне с оружием клялись перед статуей Перуна.

Несмотря на то, что и при Владимире продолжают походы (в том числе на Корсунь), обстановка к 80-м годам X в. значительно стабилизируется. Владимир укрепляет государственные границы, строя города «по Десне, и по Востри, и по Трубежеви, и по Суле, и по Стугне», сажает 9 своих сыновей в крупнейших городах, озабочен введением единой государственной религии, сначала языческой, а затем христианской. Очевидно, к концу века будни князя и его дружины становятся несколько менее напряженными и суровыми, поскольку в это время заметно усиление внимания к быту, тяга к богатой одежде, украшениям и утвари. Владимировы дружинники «егда же подъпыхуться», начинали роптать: «да нам ясти деревянными лъжицами, а не серебряными». И Владимир «повеле исковати лжице сребрены ясти дружине» (Лаврентьевская летопись под 996 г.). Тяга к роскоши прослеживается во второй половине X в. и по материалам городских некрополей, особенно по женским погребениям. Так, например, на усадьбе Десятинной церкви в Киеве в срубном парном погребении с конем (№ 112), на женщине, похороненной с воином, было: ожерелье из сердоликовых бус и саманидских дирхемов (900–922/923 гг.), превращенных в подвески, чешские серебром серьги с подвеской из шариков крупной зерни и пластинчатый серебряный перстень с чернью. У воина была большая серебряная скандинавская кольцевая «фибула» с длинной иглой и тремя бусинами, украшенными золотыми вставками и узлами плетенки, выполненными чернью. Кроме того в инвентаре погребения оказался византийский или херсонесский ключик (Каргер 1958. С. 178–182, таб. XX–XXII). Примеры подобного «интернационального» убора можно было бы умножить. Данное явление можно объяснить лишь тем, что местное ювелирное ремесло в русских городах во второй половине X в. было развито еще далеко недостаточно, и тягу к богатому убору приходилось удовлетворять за счет привозных украшений. Конечно, долго так продолжаться не могло. В сильном, быстро растущем государстве должно было появиться такое ис-





Рис. 12. Оформление рукояти и ножен сабли из Гестерета, Венгрия. Рабочие наброски Г. Ф. Корзухиной (РО НА ИИМК РАН. Ф. 77. Д. 22, Л. 107об)

куство обработки драгоценных металлов, которое удовлетворяло бы вкусы городской знати.

Соседство таких сильных центров, владевших высоким искусством художественной обработки металлов, могло сказаться на развитии ювелирного искусства в русских городах во второй половине X в. Одним из таких центров было Среднее Подунавье, территория нынешних Чехословакии и Венгрии. С территорией Чехии связано появление во второй половине X в. изящного, первого в Древней Руси стилистически единого женского убора из серебра с зернью. Генетически этот убор связан с ювелирным искусством Великоморавского государства.

Именно там, в IX в., получило особенно широкое развитие изготовление легких, тисненых с зернью украшений из золота и серебра. Особенно близки друг другу моравские и русские серги. Великоморавское государство прекратило свое существование в первые годы X в. после вторжения в Подунавье в конце IX в. кочевников-мадьяр. Полагают, что моравские мастера переселились

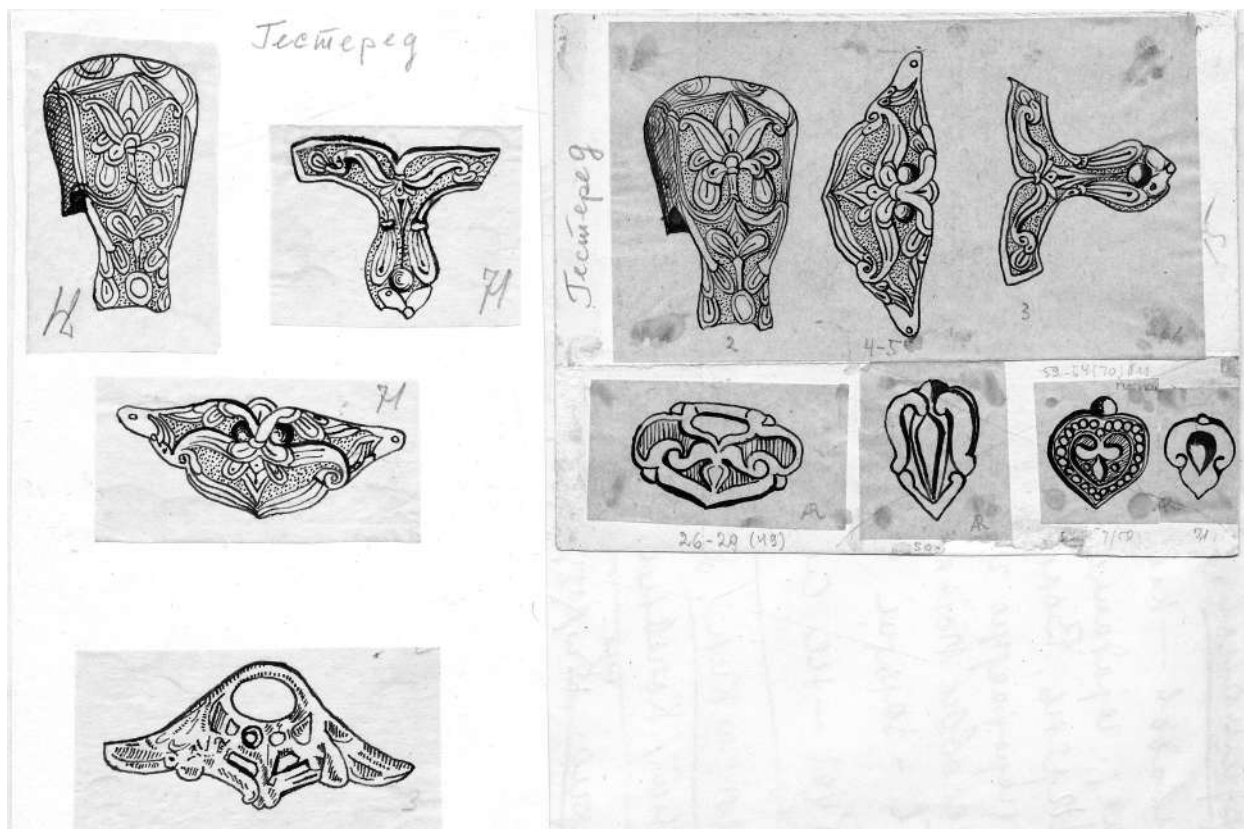
в Прагу, центральный город Чехии, сохранившей свою независимость. Примечательно, что по сравнению с моравскими зерневыми украшениями древнерусский зерновой убор запаздывает, грубо говоря, на 100 лет. В IX в. на Руси еще не думали об изящных ювелирных украшениях. Зато во второй половине X в. на основе чешских ювелирных изделий в Древней Руси был создан особый, местный женский зерновой убор. Таких украшений, как, например, ожерелья из лопастных бус и крупных лунниц с зернью, занимающих в русском уборе центральное положение, не было ни в Моравии, ни в Чехии.

Но в X в. рядом с Чехией складывается государство кочевников-мадьяр, вторгшихся в конце IX в. в Среднее Подунавье и занявших часть территории Чехословакии. В 969 г. Святослав, говоря о том, какие товары сходятся в Переяславце, упоминает об этих двух государствах как-то под одной «шапкой»: «Из чех же, из угор серебро и комони» (Лаврентьевская летопись под 969 г.). Венгерские кони, «фари» и «скоки» русских летописей, привлекали к себе внимание

не только Святослава. Они славились и значительно позже<sup>15</sup>. В среде венгерских номадов ничего выдающегося в области женского металлического убора не сложилось. Зато особо яркое развитие получил убор воина-всадника и его коня. То, что было создано для всадника и коня, поражает красотой и изяществом орнамента, высоким профессионализмом и внезапностью появления своеобразного орнаментального стиля. В основе орнамента лежит многолепестковый цветок с округлыми и острыми лепестками, гладкими с усиком и точкой и оконтуренными штрихованными каемками. Из этих цветов, окруженных стеблями и листьями, строятся самые разнообразные композиции: из вертикальных рядов с расположением цветов в шахматном порядке; центрические, с цветами, расположенными вокруг какого-либо центра; диагональные и др. Вне зависимости от композиции и того, какую вещь декорирует данный орнамент, основу его составляет многолепестковый цветок. Лучшие вещи выполнены чеканом, гравировкой по серебру, бронзе и реже золоту. Более массовые изделия – пряжки и наборы накладок на конскую упряжь – литые, с упрощенным орнаментом. Среди лучших изделий с цветочным орнаментом ножны и рукояти двух сабель (рис. 12), клинок третьей сабли, так называемой сабли Карла Великого, коническое навершие на высокий головной убор, 20 накладок на сумки-ташки, множество различных крупных блях и др. (Fettich 1937. Taf. XLI–LXXVIII). Трудно предположить, чтобы такое высокое искусство родилось в среде мадьяр, наводивших на тех, с кем им приходилось сталкиваться, ужас своей дикостью. Богатый металлический убор появился у мадьяр только в Подунавье. До этого мадьяры ничем о себе не заявляли. Неспроста до сих пор не локализованы ни Лебедия, ни Ателькуза, поскольку ничего характерного для мадьяр, что помогло бы оконтурить эти области, до сих пор неизвестно. В Подунавье на мадьяр работали явно пришлые мастера очень высокой квалификации. Вопрос о том, откуда они пришли и где складывался их орнаментальный стиль, сложен и не является предметом данной статьи. Можно указать лишь, что отдельные

элементы этого орнамента отчетливо видны в пост-сасанидском искусстве Переднего Востока.

Таким был второй крупный художественный центр, который мог оказать и оказал влияние на развитие русского искусства художественной обработки металла во второй половине X в.

Третий центр, искусство которого имело резонанс во всей Европе, был Скандинавский Север – Швеция, Норвегия, Дания. Художественное ремесло этих стран не требует каких-либо рекомендаций. Изделия северных мастеров из бронзы и серебра были хорошо известны в Восточной Европе начиная с конца IX в., но, главным образом, в X в. Известны также отдельные местные подражания северным образцам (Ладога, Рюриково городище, Гнездово).

После этого несколько затянувшегося отступления вернемся к черниговским турьим рогам. Мы уже указывали, что орнаментация малого черниговского рога, а также, по-видимому, рога из кургана княжны Чорны, находится в ближайшей зависимости от искусства Среднего Подунавья. В декорировке же большого черниговского рога отчетливо заметны элементы северного искусства.

Как всегда в таких случаях встает вопрос – где сделаны оковки черниговских турьих рогов: в Древней Руси, в Венгрии или Скандинавии? На этот вопрос, думается, без всяких колебаний можно ответить, что черниговские рога сделаны на Руси, несмотря на то, что по характеру орнамента они связаны с разными художественными школами, отдельные элементы в орнаменте и общем оформлении рогов перекликаются. Совершенно ясно, что рога – парные, задуманы и сделаны одновременно, а следовательно – в одном месте. Этим местом не могла быть ни Венгрия, ни Скандинавия, потому что в этих странах не было никаких предпосылок для рождения подобных произведений. Но тогда встает еще один вопрос – какие мастера их делали – русские, венгерские или скандинавские? Прежде всего, совершенно ясно, что рога Черной Могилы делали два разных мастера, тот, который орнаментировал малый рог Черной Могилы сделал, вероятно, и рог княжны Чорны.

<sup>15</sup> Под 1150 г. в Ипатьевской летописи рассказано, как союзники Изяслава «угре на фарех и на скоках играху на Ярославли дворе» в Киеве. «Кияне же дивяхутся уграм... и кономем их». Г. Е. Кочин, видимо, ошибочно принял «скоков» за музыкальные инструменты (Кочин 1937. С. 326).

БИБЛИОГРАФИЯ

- Авдусин Д. А.* Гнездовская экспедиция // Краткие сообщения Института истории материальной культуры. 44. 1952а. С. 93–103.
- Авдусин Д. А.* Отчет о раскопках Гнездовских курганов в 1949 г. // Материалы по изучению Смоленской области. Вып. 1. Смоленск: Смолгиз, 1952б. С. 311–367.
- Арциховский А. В.* Основы археологии. М.: Госполитиздат, 1954.
- Белавин А. М., Данич А. В., Иванов В. А.* Древние мадьяры в Предуралье // *Фодор И.* Венгры: древняя история и обретение родины. Пермь: Зебра, 2015. С. 102–131.
- Боталов С. Г., Грудочко В. Г.* Новые материалы по культуросегнезу средневекового населения Южного Урала (по материалам могильников Уелги и Синеглазово) // Археология і давня історія України. Вип. 7: Мадяри в Середньому Подніпров'ї. Збірник наукових праць. С. Г. Боталов, О. П. Моця, О. Б. Супруненко (ред.). Київ: Інститут археології НАН України, 2011. С. 79–99.
- Бранденбург Н. Е.* Курганы Южного Приладожья. Материалы по археологии России 18. СПб.: тип. Глав. управ. уделов, 1895.
- Вахнер Г. К.* Проблема жанров в древнерусском искусстве. М.: Искусство, 1974.
- Василенко В. М.* Русское прикладное искусство: истоки и становление. I в. до нашей эры – XIII в. нашей эры. М.: Искусство, 1977.
- Васильевский И. Р.* О ритуальном календаре и верованиях в дохристианской Руси (по археологическим материалам кургана Черная могила) // Археология, этнография и антропология Евразии. 2. 2006. С. 137–146.
- Геze В. Е.* Заметки о некоторых киевских древностях. I. Меч, найденный в Киеве близ Золотых ворот // Записки Отделения русской и славянской археологии Императорского Русского археологического общества. 7: 1. 1905. С. 143–146.
- Гущин А. С.* Памятники художественного ремесла Древней Руси X–XIII вв. Л.: Гос. соц.-эконом. изд.-во, 1936.
- Изомова С. А.* Супрутский клад 1969 г. // Н. И. Троицкий и современные исследования историко-культурного наследия Центральной России: сборник статей по итогам работы III историко-археологических чтений памяти Н. И. Троицкого Т. 1: Археология. А. Н. Наумов (отв. ред.). Тула: ИНФРА Гос. воен.-ист. и природ. музей-заповедник «Куликово поле», 2002. С. 88–108.
- История СССР с древнейших времен до образования Древнерусского государства Ч. III–IV: (макет; на правах рукописи). М. И. Артамонов (ред.). М.-Л.: Изд-во АН СССР, 1939.
- Каменецкий И. С., Маршак Б. И., Шер Я. А.* Анализ археологических источников: (Возможности формализованного подхода). М.: Наука, 1975.
- Каргер М. К.* Древний Киев: очерки по истории материальной культуры древнерусского города. Т. 1. М.; Л.: Изд-во АН СССР, 1958.
- Кирпичников А. Н.* Так называемая сабля Карла Великого // Советская археология. 2. 1965. С. 268–276.
- Кирпичников А. Н.* Древнерусское оружие. Вып. 1: Мечи и сабли IX–XIII вв. Свод археологических источников EI-36. М.; Л.: Наука, 1966.
- Коваленко О., Ясновська Л.* Неопублікована студія Юрія Виноградського про давньоруські старожитності Чернігова // Скарбниця української культури. 7. 2006. С. 167–171.
- Комар А. В.* Древние мадьяры Егелькеза: перспективы исследований // Археология і давня історія України. Вип. 7: Мадяри в Середньому Подніпров'ї. Збірник наукових праць. С. Г. Боталов, О. П. Моця, О. Б. Супруненко (ред.). Київ: Інститут археології НАН України, 2011. С. 21–78.
- Комар А. В.* Чернигов и Нижнее Подесенье // Русь в IX–X веках: археологическая панорама. Н. А. Макаров (отв. ред.). М.; Вологда: Древности Севера, 2012. С. 335–365.
- Кондаков Н. П.* Русскиеклады: исследование древностей великокняжеского периода. Т. 1. СПб.: тип. Глав. управ. уделов, 1896.
- Корзухина Г. Ф.* Из истории древнерусского оружия XI в. // Советская археология. 13. 1950. С. 63–94.
- Корзухина Г. Ф., Пескова А. А.* Древнерусские энколпионы. Нагрудные кресты-реликварии X–XIII вв. Труды Института истории материальной культуры РАН 7. СПб.: Петербургское Востоковедение, 2003.
- Кочин Г. Е.* (сост.). Материалы для терминологического словаря Древней Руси. Б. Д. Греков (ред.). М.; Л.: Изд-во АН СССР, 1937.
- Кызласов Л. П.* Портреты учителей – создателей советской археологии (К 60-летию начала специализации по археологии на историческом факультете МГУ) // Вестник Московского университета. Серия 8: История. 4. 1997. С. 5–29.
- Лаврентьевская летопись. Полное собрание русских летописей 1. М.: Восточная литература, 1961.
- Лелеков Л. А.* История некоторых сюжетов и мотивов древнерусского искусства // Художественное наследие: хранение, исследование, реставрация. 7 (37). 1981. С. 211–217.
- Ляпушкин И. И.* Городище Новотроицкое: О культуре восточных славян в период сложения Киевского государства. Материалы и исследования по археологии СССР 74. М.; Л.: Изд-во АН СССР, 1958.
- Макаренко Н. Е.* Материалы по археологии Полтавской губернии // Труды Полтавской ученой архивной комиссии. 5. 1908. С. 201–212.
- Макарова Т. И., Плетнева С. А.* Пояс знатного воина из Саркела // Советская археология. 2. 1983. С. 62–77.
- Марков М. Е.* О достопамятностях Чернигова. СПб.: при Имп. Акад. наук, 1816.
- Мельникова Е. А.* (ред.). Славяне и скандинавы: сборник. М.: Прогресс, 1986.
- Михайлов Ю. И., Губкина Л. М.* Искусство Древней Руси: к проблеме формирования особенностей национального художественного мышления // Вестник Кемеровского государственного университета. 2 (42). 2010. С. 15–18.
- Молчанов А. А.* О сюжете композиции на обкладке турьего рога из Черной могилы // Историко-археологический семинар «Чернигов и его округа в IX–XIII вв.», 26–28 сентября 1988 г.: тезисы докладов. Б. и. (ред.). Чернигов: тип. им. Кирова издательства «Десна», 1988. С. 67–69.
- Моця О., Коваленко В., Осадчий Є., Ситий Ю.* Нова камерна гробниця з Шестовиці // Археологічні дослідження в Україні 2005–2007 рр. Д. Н. Козак (відп. ред.). Київ, Запоріжжя: Дике поля. 2007. С. 295–297.
- Мурашова В. В.* Супрутский клад: из раскопок 1969 г. Труды Государственного исторического музея 175. М.: ГИМ, 2008.
- Новиков В. В.* Об одном типе скандинавских оголовий X в. с территории Древней Руси и Скандинавии // Археологические вести. 18. 2002. С. 108–123.
- Орлов П. С.* Среднеднепровская традиция художественной металлообработки в X–XI вв. // Культура и искусство средневекового города: сборник статей. И. П. Русанова (отв. ред.). М.: Наука, 1984. С. 32–52.
- Орлов П. С.* Художественный металл Чернигова (семантика оковки из Черной могилы) // Чернигов и его округа в IX–XIII вв. П. П. Толочко (отв. ред.). Киев: Наукова думка, 1988. С. 152–165.
- Петрухин В. Я.* Начало этнокультурной истории Руси IX–XI веков. М.; Смоленск: Русич, Гнозис, 1995.
- Пресняков А. Е.* Лекции по русской истории. Т. 1: Киевская Русь. М.: Соцэкгиз, 1938.

- Приходнюк О. М.* Степове населення України та східні слов'яни (друга половина I тис. н. е.). Київ; Чернівці: Прут, 2001.
- Приходнюк О. М., Чурилова Л. М.* Коштовності з с. Коробчине на Дніпропетровщині // *Археологія*. 1. 2001. С. 96–105.
- Пушкина Т. А.* Первые гнездовские клады: история открытия и состав // *Историческая археология: традиции и перспективы*. Сборник статей к 80-летию со дня рождения Д. А. Авдусина. В. Л. Янин (отв. ред.), Т. А. Пушкина (ред.-сост.). М.: Памятники исторической мысли, 1998. С. 370–377.
- Ригельман А. А.* О срытом кургане в Чернигове // *Черниговские губернские ведомости*. 44. 1852. С. 489–490.
- Розенфельд Р. Л.* Металлическая посуда, кухонная и столовая // *Древняя Русь. Быт и культура*. Б. А. Колчин, Т. И. Макарова (отв. ред.). М.: Наука, 1997. С. 38–40.
- Рыбаков Б. А.* Ремесло Древней Руси. М.: Изд-во АН СССР, 1948.
- Рыбаков Б. А.* Древности Чернигова // *Материалы и исследования по археологии древнерусских городов*. Т. 1. Н. Н. Воронин (ред.). Материалы и исследования по археологии СССР 11. М.; Л.: Изд-во АН СССР, 1949. С. 7–93.
- Рыбаков Б. А.* Прикладное искусство и скульптура // *История культуры Древней Руси. Домонгольский период*. Т. 2: Общественный строй и духовная культура. М.; Л.: Изд. АН СССР, 1951. С. 396–464.
- Рыбаков Б. А.* Древняя Русь: Сказания. Былины. Летописи. М.: Изд-во АН СССР, 1963.
- Рыбаков Б. А.* Русское прикладное искусство X–XIII веков: Альбом. Л.: Аврора, 1971.
- Рыбаков Б. А.* Язычество Древней Руси. М.: Наука, 1987.
- Салмин С. А.* Кан-Туралы, Дунай-богатырь и рог из Черной могилы: сюжет и этнос // *Археология и история Пскова и Псковской земли. Семинар им. акад. В. В. Седова. Материалы 62-го заседания (19–21 апреля 2016 г.)*. Псков (в печати).
- Самоквасов Д. Я.* Древние земляные насыпи и их значение для науки // *Древняя и Новая Россия*. 1 (3). 1876а. С. 262–278.
- Самоквасов Д. Я.* Древние земляные насыпи и их значение для науки // *Древняя и Новая Россия*. 1 (4). 1876б. С. 342–358.
- Самоквасов Д. Я.* Северянские курганы и их значение для истории // *Труды III Археологического съезда в России, бывшего в Киеве в августе 1874 г.* Т. 1. А. С. Уваров (изд.). Киев: тип. Императорского университета св. Владимира, 1878. С. 185–224.
- Самоквасов Д. Я.* Основания хронологической классификации, описание и каталог коллекции древностей. Варшава: тип. М. Земкевич, 1892.
- Самоквасов Д. Я.* Могилы русской земли. М.: Синодальная тип., 1908.
- Самоквасов Д. Я.* Могильные древности Северянской Черниговщины. Посмертное издание. М.: Синодальная тип., 1916.
- Сергеева М. С.* Майстри з обробки дерева та кістки давньоруського міста Воїня. Київ; Харків: Майдан, 2015.
- Сизов В. И.* Курганы Смоленской губернии: Вып. 1: Гнездовский могильник близ Смоленска. Материалы по археологии России 28. СПб.: тип. Глав. управ. уделов, 1902.
- Спицын А. А.* Гнездовские курганы в раскопках С. И. Сергеева // *Известия Императорской археологической комиссии* 15. 1905. С. 6–70.
- Толстой И. И., Кондаков Н. П.* Русские древности в памятниках искусства. Вып. 5: Курганные древности и клады домонгольского периода. СПб.: тип. М-ва пут. сообщ., 1897.
- Федоров Г. Б.* Дневная поверхность. М.: Детгиз, 1963.
- Фодор И.* Венгры: древняя история и обретение родины. Пермь: Зебра, 2015.
- Чернецов А. В.* О языческой дружинной культуре Чернигова // *Чернигов и его округа в IX–XIII вв.* П. П. Толочко (отв. ред.). Киев: Наукова думка, 1988. С. 143–151.
- Чурилова Л. Н., Ходас В. А.* Древневенгерские памятники в коллекции Днепропетровского национального исторического музея им. Д. И. Яворницкого // *Археологія і давня історія України*. Вип. 7: Мадяри в Середньому Подніпрров'ї. Збірник наукових праць. С. Г. Боталов, О. П. Моця, О. Б. Супруненко (ред.). Київ: Інститут археології НАН України, 2011. С. 100–104.
- Шевченко Ю. Ю.* Княжна-амазонка в парном погребении Черной могилы // *Женщина и вещественный мир культуры у народов Европы и России. Сборник Музея антропологии и этнографии 47*. СПб.: Петербургское Востоковедение, 1999. С. 9–22.
- Щавелев А. С.* Известие Ипатьевской летописи о Черной могиле (К вопросу об имени погребенного князя) // *Чернігів у сереновічній та ранньомодерній історії Центрально-Східної Європи. Збірник наукових праць, присвячений 1100-літтю першої літописної згадки про Чернігів*. О. Б. Коваленко (відп. ред.). Чернігів: Деснянська правда, 2007. С. 100–106.
- Щеглова О. А.* О возможном прототипе изображений на оковке большого рога Черной могилы // *Stratum plus – Петербургский археологический вестник*. Б. н.: Еврейская Сарматия: сборник статей к 60-летию Д. А. Мачинского и М. Б. Щукина. 1997. С. 246–257.
- Щеглова О. А.* Научное наследие Г. Ф. Корзухиной в Рукописном архиве НА ИИМК РАН // *Славяно-русское ювелирное дело и его истоки: материалы Международной научной конференции, посвященной 100-летию со дня рождения Г. Ф. Корзухиной*. Санкт-Петербург, 10–16 апреля 2006 г. А. А. Пескова, О. А. Щеглова, А. Е. Мусин (ред.-сост.). СПб.: Нестор-История, 2010. С. 146–171.
- Янин В. Л.* Из воспоминаний об Артемии Владимировиче Арциховском // *Российская археология*. 4. 2002а. С. 128–130.
- Янин В. Л.* О тех, кого помню, – с улыбкой. Из коллекции академика Вл. Янина // *Вестник Российской академии наук*. 72: 5. 2002б. С. 476–480.
- Arbman H.* Birka. I: Die Gräber. Tafeln. Stockholm; Uppsala: Kungl. Vitterhets historie och antikvitets akademien, 1940.
- Arne T. J.* La Suède et l'Orient: études archéologiques sur les relations de la Suède et de l'Orient pendant l'âge des vikings. Archives d'études orientales 8. Uppsala: K. W. Appelberg, 1914.
- Arne T. J.* Skandinavische Holzkammergräber aus der Wikingerzeit in der Ukraina // *Acta Archaeologica*. 2 (3). 1931. S. 285–302.
- Arne T. J.* Das Bootgräberfeld von Tuna in Alsike, Uppland. Stockholm: Verlag der Akademie, 1934.
- Fettich N.* Adatok a honfoglaláskor archaeologiajához [Beiträge zur Archäologie der Landnahmezeit] // *Archaeologiai Értesítő*. 45. 1931. S. 48–112.
- Fettich N.* A honfoglaló magyarság fémművességének kialakulása [Die Ausbildung der Metallkunst der landnehmenden Ungarn]. *Archaeologia Hungarica* 21. Budapest: Magyar Történelmi Múzeum, 1957.
- Fuglesang S. H.* The axehead from Mammen and the Mammen style // *Mammen: grav, kunst og samfund i vikingetid*. M. Iversen, U. Näsman, J. Vellev (red.). Viborg Stiftsmuseums række 1. Jysk Arkæologisk Selskabs skrifter 28. Højbjerg: Jysk arkæologisk selskab, 1991. P. 83–107.
- Hampel J.* Ornamentika a honfoglalási kor emlékei // *Archaeologiai Értesítő*. 24. 1904. Old. 105–152.
- Hildebrand B. E., Hildebrand H.* Teckningar ur svenska statens historiska museum. H. 2. S. 6. Planch. 1–10. Stockholm: Samson & Wallin, 1878.
- László Gy.* The Art of the Migration Period. Budapest: Corvina Press, 1974.
- Stenberger M.* Die Schatzfunde Gotlands der Wikingerzeit. Bd. 2: Fundbeschreibung und Tafeln. Stockholm: Almqvist & Wiksell, 1947.

## **ANNA PESKOVA, HER WORKS, AND HER *FESTSCHRIFT***

ANNA A. PESKOVA to whom this *Festschrift* is devoted is a Candidate of His., Senior Research Fellow at the Institute for the History of Material Culture, Russian Academy of Sciences, Saint-Petersburg. She is a leading expert in Russia and Europe on the culture of the Christianity in medieval Rus', material culture of the medieval East-European Christianity, medieval church architecture, archaeology of pilgrimage, and objects of the Christian private devotion, especially metalwork objects including crosses and icon pendants, reliquary crosses, pilgrim items and badges, etc. Anna Peskova is the author of over 50 works concerned with this subject. Her advice is sought not only by historians and archaeologists but also by modern artists and jewelers manufacturing religious objects for the believers and Orthodox Church.

Anna Peskova graduated from the Historical Faculty of the Leningrad (now Saint-Petersburg) State University in 1971 and all her life she has worked at the Institute for the History of Material Culture. In 1989–2013, she was the Scientific Secretary at the Department of Slavic and Finnic Archaeology of this Institute. Among her professors were such prominent scientists as Lev Klejn, Mikhail Karger, Evgeniy Goryunov, Pavel Rappoport, Anatoliy Kirpichnikov and Marianna Malevskaya. In 1972–1975, Anna Peskova carried out studies of early Slavic sites in Poltava oblast of Ukraine. In 1978–1984 she headed excavations of sites of medieval church architecture in Veliky Novgorod (Russia) and Vladimir-Volynsky (Ukraine). She has the honor of discovering a church of the 12<sup>th</sup> century in Dorogobuzh (Rovno oblast, Ukraine). Anna Peskova also took part in archaeological investigations of Staraya Ladoga since the 1980s.

In 1988, she defended a candidate thesis devoted to the material culture of a medieval town of Kievan Rus', viz. the hillfort 'Valy' of the 12<sup>th</sup>–13<sup>th</sup> century in the Shepetivka district of Khmelnytskyi oblast, Ukraine. This site was excavated by Mikhail Karger in 1957–1964. Beginning with the 1990s, Anna Peskova starts her studies of Christian devotional metalwork objects of medieval Rus'. In 2003, she publishes a unique catalogue of over 1400 reliquary crosses of the 11<sup>th</sup>–13<sup>th</sup> century from the territory of Eastern Europe. Her study shows that after the reception of the Byzantine tradition of reliquary crosses in Rus', a flowering of these objects of

Christian devotion took place here. At the same time, Anna Peskova made important discoveries concerning Byzantine reliquary crosses. Thus she reasonably suggested the Constantinopolitan origin of the reliquary crosses cast in copper with a traditional iconography of the Crucifix and the Mother of God in an orans position. Also she supposed that the Middle-East origin of the reliquary crosses with an engraved representation of saints and cross-shaped designs seems most probable. Under the Middle East, only Asia Minor provinces of the Byzantine Empire along with adjoining territories of the Syrian/Palestinian Region are implied in this particular case. She grounded the appearance and dating of these reliquary crosses to the middle-Byzantine or post-iconoclasm period, i.e. 9<sup>th</sup>–12<sup>th</sup> century.

Due to her efforts, the hypothesis was grounded about the influence of the Scandinavian art upon the Christian devotional metalwork objects in Old Rus' of the 10<sup>th</sup>–11<sup>th</sup> centuries. During the earlier stage of the Christianization of Eastern and Northern Europe in the 10<sup>th</sup> and 11<sup>th</sup> centuries, the Byzantine iconographic basis was adopted for local manufacture of cross-pendants and reliquary crosses. Iconographic and stylistic analysis is suggestive of participation of natives of Scandinavia in this process. Today it is obvious that Old Rus' and Scandinavian crosses with a Crucifix derive from the Bulgarian miniature reliquary crosses with representations of the Crucifix and the Virgin Orans. Novgorod was the place where their manufacture was probably re-established. The wide distribution of the crosses with a Crucifix from the Danube to Scandinavia, and their appearance in the late 10<sup>th</sup> century, as well as their stylistic peculiarities, suggest that the main bearers of that tradition were representatives of the Varangian princely retinue who participated in the realization of the Byzantine politics of the Rurikids.

Anna Peskova participated in international studies jointly with Polish colleagues from the Centre for Mountains and Uplands Archaeology at the Institute of Archaeology and Ethnology, Polish Academy of Sciences, Kraków, Poland, and the University of Rzeszów, Poland. With her contribution in 2008–2016, there succeeded the projects 'East and West in Christianization of Lesser Poland and Northern Rus'', 'Between Romanization and Romanization. Poland

of Piasts and Rus' of the Rurikids in the process of Europeanization', and 'The Golden Apple of Polish archaeology. Stronghold complexes at Czeremo and Gródek (Cherven towns) – Chronology and Function in the Light of Past and Current Research'.

Now Anna Peskova continues her studies of different Christian medieval devotional metalwork objects, she analyses new finds of reliquary crosses and supplements her catalogue. Her creative plans involve a comprehensive description, analysis and publication of the collection of archaeological finds from excavations of the presumable medieval town of Izyaslav in Ukraine to which her dissertation was devoted.

The volume continues the academic tradition of collections devoted to anniversaries of the members of the scientific society and reflecting the main spectrum of their scientific interests. The papers included in this book are expressions of the respect and gratitude of colleagues of Anna Peskova as a leading Russian expert of a World standard in the sphere of archaeological studies of Old-Russian towns and Christian material culture. The collection of articles includes texts written by representatives of the main scientific and museum centers of Russia, Ukraine, Belarus, Moldova, Romania, Bulgaria, Poland, Latvia, France, Germany and Great Britain. Many of these authors worked for many years jointly with Anna Peskova or enjoyed her help and advices in their scientific researches. The most modern studies here collected are concerned with the sphere of artistic culture of medieval Europe and Rus' of the 9<sup>th</sup>–17<sup>th</sup> centuries, material culture of medieval town, ceramics with Christian symbols, topography of medieval settlements, Old-Russian architecture, hoards of sacral objects and jewelry from excavations and museum collections, history of burial customs, processional and reliquary crosses and stone vow and grave crosses, history of costume, liturgy and iconography, archaeology of pilgrimage, numismatics, and photography as a historical source. This collection also includes several recollections of colleagues about their acquaintance and joint work with Anna Peskova. A considerable part of the articles comprises description of finds from the most recent excavations and archive and museum researches which are here first scientifically published. The list of scientific works by A. Peskova, compiled by **Lev Vseviyov**, *Saint-Petersburg, Russia*, is also presented as well as *Tabula Gratulatoria* which contains more than 120 names.

The volume is started by the contribution by **Volodymir Aleksandrovych**, *Lviv, Ukraine*, with the title

'The Earliest Examples and the Beginning of Existence of Iconography of the Savior in Glory in the Paintings of Old Kyivan Tradition' where iconographic examples specified are analyzed. For the first time attention is given to the image on the Suzdal Golden Gates of the Kyivan origin of the mid-1220's. The idea about intensification of interest to the theme of Saviour in Glory in the tradition of Hesychasts of the 14<sup>th</sup> century is confirmed. A new stage of the development of this theme in the Ukrainian and Moscow paintings from the end of the 14<sup>th</sup> century is pointed out. A closer interconnection with the miniature of Pereyaslav Gospel with Theophanes the Greek and compilation of iconographic tradition in Moscow paintings on the base of the early works of Andriy Rublyov is shown. In Ukraine, unlike Moscow, the theme under consideration spread actively from the second half of the 15<sup>th</sup> century, not in Deesis, but at the bottom background indicating the independent development of the tradition on the common Byzantine basis.

**Ilya Antipov**, *Saint-Petersburg, Russia*, in his article 'Wooden Ties in the Stone Architecture of Pre-Mongol Novgorod' shows that the researchers can find sometimes chains of ties inside the walls and between the walls and pillars in all monuments of ancient Novgorodian architecture. These chains had two functions: firstly, the rigid wooden frame can fix the load of the wall mass while the lime mortar yet is liquid; secondly when the mortar is solidified, the wooden beams function as ties compensating the diagonal strain. The lower system of the ties was often constructed in the base of the walls, over the upper levels of the foundation of church building. The higher arrays of the ties were usually inserted in the zones where the arches or vaults were built – in the abutments of the vaults which protected the upper galleries and in the abutments of the reinforcing arches. These two levels of ties were not only constructed inside the walls but also connected the walls with pillars or could connect particular pillars. Also the ties are found in the base of the drum and in the abutment of the dome. The cross-section of the oak beams used for making the ties was usually square, rectangular or trapezoidal; yet sometimes, round logs were used. The ties were fastened together using halved joints with projecting ends of the beams. When the builders had to construct ties for an architectural structure of circular or semicircular shape they built a polygonal frame of ties.

In the article intitled 'Example and Copy in the Minor Arts of Old Rus' Shown in Artefacts from Ukraine' written by **Elizaveta Arkhipova**, *Kyiv, Ukraine*, stone and ceramic icons of the Old Rus' Period, found in

Ukraine, are classified according to different categories: the same pattern, the same master or printed by the same matrix. Among the stone carved icons of the same style and manner there are no replicas; the icons, even made by the same master differ in certain features and some are fairly small and subtle. The appearance of copies was due to the increased demand for such objects which were copied after precious and revered models while their price was reduced through casting and forging.

**Aleksandr Bashkov**, *Brest, Belarus*, in his paper 'Christian Reliquaries of the 10<sup>th</sup>–15<sup>th</sup> centuries: Belarus Findings in the Context of European Material' presents questions of a functional purpose of individual Christian relics within the European cultural tradition. Types of reliquaries found in the territory of Belarus are described in the context of common European archaeological materials. It is specially noted that in the Belorussian lands, such categories of reliquaries predominated in the Middle Ages as encolpion crosses and folding icons with snake-like compositions and Christian images.

The article 'Christian Devotional Objects of Medieval Lyubech (Surveys of 2010–2015)' by **Olena Veremeychyk**, *Chernihiv, Ukraine*, deals with the archaeological studies that in recent years have substantially supplemented our notions on the city of Lyubech of the medieval period. During these studies, significant artifacts have been collected including a separate group of items of personal piety and church utensils. Among the latter there are icons, encolpion crosses, cross pendants, fragments of *choroi* (church chandeliers) etc. The largest collection of these items comes from the settlement of Zamkova Gora. In other areas of ancient Lyubech, objects of this type are less common. Analysis of the archaeological and cartographical materials suggests the existence of Christian cult buildings in Lyubech.

The contribution 'Glass Objects from medieval Zvenigorod (Excavations of 2010)' by **Natal'ya Voytseshchuk**, *Lviv, Ukraine*, presents the collection of glass bracelets, beads and rings of the 11<sup>th</sup>–13<sup>th</sup> century from excavations of medieval Zvenigorod (Lviv oblast, Ukraine). This town is mentioned in the Russian Primary Chronicle sub anno 1086 and, until the mid-12<sup>th</sup> century, it was the capital of the Principality of Galich. The artifacts under consideration were studied in comparison with numerous similar items from East-European realm. Analysis of the typology of the objects as well as of technology of their manufacture is presented.

The paper by **Alexander Gordin**, *Saint-Petersburg, Russia*, 'Notes on the pilgrim graffiti of the Saint-

Gilles abbey' stresses that the history of Christian pilgrimages cannot be written without a systematic study of graffiti found along the pilgrim roads. An Old-Russian inscription discovered in the south aisle of Saint-Gilles abbey church in southern France, despite its singularity, stimulates the interest for the whole of medieval graffiti of the site. Its position was determined by pilgrim circulation in the sanctuary, as much as by the wall material. The pious graffiti of the lower church, grouping southwest of the tomb of Saint Gilles, are essentially the Greek crosses and crosses potent. The graffiti on the façade, notably the ones of the second southern great column, are more secular. Some of these famous drawings can be dated to the 13<sup>th</sup> or 14<sup>th</sup> century, like two blazons on the right side of the central portal, adjacent to another Slavonic inscription, very small and scratched. It was left, probably, by a Serbian wayfarer: 'Lord, have mercy'.

**Konstantin Gorlov**, *Saint-Petersburg, Russia*, in the contribution 'Pseudo-Dirhams Bird Coins / Falcon Coins. Problem of their Russian Origin' considers Rus' as a possible place of coinage of imitations of dirhams with the images of crosses and birds (Rispling 1987). An additional argument in favor of this hypothesis is represented by the heraldic pendant found in Pskov with a bird image similar to that on pseudo-dirhams and a sign of the Rurikid dynasty (Kovalev 2012). However the differing proportions of the cross and images of birds on the coins and those on the pendant possibly suggest that they were manufactured in different centers. Here it is supposed that the dirhams under consideration were minted outside Rus'.

**Nataliya Grigor'yeva**, *Saint-Petersburg, Russia*, presents results of her personal excavation in the article 'The Crypts of the Cemetery of Saint George Church in Staraya Ladoga'. On the territory of the fortress in the village of Staraya Ladoga around the Saint George Church, in the Middle Ages and modern times there was a parish cemetery. In 2013–2014 during archaeological research, two brick burial structures – crypts were discovered which are described in this article. The author pays special attention to elements of the early and late medieval traditions (faience vessels for anointing of deceased known in rituals of Eastern Europe since the period of the conversion). Crypts themselves are known in Novgorod since the end of the 15<sup>th</sup> century and were preserved in the burial customs until the end of the 19<sup>th</sup> – beginning of the 20<sup>th</sup> century in provincial Russia.

**Vira Hupalo**, *Lviv, Ukraine*, devotes her paper 'Objects of Christian Pilgrims from Princely Zvenigo-

rod' to a publication of Christian devotional objects and pilgrim items of the 12<sup>th</sup>–13<sup>th</sup> century from excavations of medieval Zvenigorod (L'viv oblast, Ukraine) mentioned in the Russian Primary Chronicle sub anno 1086 and, until the mid-12<sup>th</sup> century, the capital of the Principality of Galich. These objects include seashells *Pecten Maximus* bearing evidence of pilgrimage of local residents to the relics of Saint James in Santiago de Compostela, Spain, a pewter icon of Saint Demetrius and Saint Georges, Thessalonica, Greece, a cross made of some southern wood from the Holy Land and a glass medallion. Pilgrim's insignia are indications of active international contacts of the city under consideration and also social markers of their owners. Analysis of finds from Zvenigorod is presented at the background of the context of such finds from Eastern Europe.

**Vera Guruleva**, *Saint-Petersburg, Russia*, in her paper 'The Question of the Coin-Amulet of Michael Italicus: Solidus of Justinian II (705–711) from the Hermitage Collection' focuses on the gold coin of Justinian II with a faceted eyelet from the Hermitage collection. The item is dated to a period after the second half of the 11<sup>th</sup> century. This coin was converted into a specific Christian amulet (*Konstantinata*) similar to the coin-amulet described by Michael Italicus. The solidus of Justinian II is considered here in the context of the pierced gold coins from the Hermitage collection. Besides, the possible ethno-cultural belonging of the owner of the amulet is discussed. The *Konstantinata* can have been used in the Byzantine Empire or in Rus', but most likely in the Byzantine Empire.

The article 'The Symbolism of the Ritual Deposition in the Churches of Medieval Moldavia after Some Archaeological Data from Suceava County (Romania)' written by **Monica Dejan** and **Ștefan Dejan**, *Suceava, Romania*, describes some construction rituals used in the Romanian Medieval Age, particularly in Suceava county. The construction of a medieval building was marked by symbolic moments and facts. From the Romanian medieval tradition, we have some habits to give a good fortune for a house: there were rituals for the protection of the groundwork, of the walls and of the whole house. Some of these customs could be observed during archaeological researches conducted particularly in Suceava county.

**Sergey Demidko**, *Khmel'nytskiy, Ukraine*, presents a comparative analysis and chronology of the system of medieval settling around the townsites of 'Valy' excavated by Mikhail Karger in 1957–1964 in the paper entitled 'Microregions of *Izyaslavl-Izyaslav* and the

Hillfort of *Izyaslavl* (a Comparison)'. The materials from these excavations as well as of those at the townsites of 'Rogneda' near the modern town of Izyaslav were investigated by Anna Peskova. The two townsites both are situated in the Khmel'nytskiy oblast of Ukraine at a distance of 27 km from each other. The surroundings of these towns included both settlements and necropoleis. The area around the hillfort of 'Rogneda' was more actively settled already as early as the first half of the 12<sup>th</sup> century. The agglomeration of settlements around the townsites of 'Valy' is not so numerous. Its appearance is related with the establishment of the border between the Kievan and Volhynian lands. In order to solve the problem of identification of medieval Izyaslavl, further archaeological investigations are required. At the same time it cannot be excluded that the old Izyaslavl was situated near the present-day Izyaslav.

The paper by **Stela Doncheva**, *Shumen, Bulgaria*, 'New Finds of Old-Russian Reliquary Crosses from Bulgaria' is a publication of some reliquary crosses of the 11<sup>th</sup>–12<sup>th</sup> century from Shumen and Plovdiv province. These crosses were manufactured probably in Kiev and were brought to Bulgaria with representatives of the Old-Russian community the existence of which here is known from written sources.

**Lyudmila Doncheva-Petkova**, *Sofia, Bulgaria*, presents in her contribution 'Reliquary Crosses, Relics from them and their Manufacture in Medieval Bulgaria' an overview of investigations of many years conducted by the present author for cataloging and analysis of numerous reliquary crosses from Bulgaria of the 10<sup>th</sup>–13<sup>th</sup> century. Special attention is focused on the finds of crosses with the relics remaining inside, viz. some fragments of wood or leather, inscriptions mentioning the relics, as well as written information about crosses of this type. Some of the reliquaries were of a Byzantine origin. Descriptions of crosses preserving the names of their owners are given. The crosses studied in this article include the famous golden reliquary from Pliska and a reliquary cross from Perperikon. The author briefly characterizes also the workshop for manufacturing crosses of this type excavated near the villages of Novosel and Zlatar not far from Shumen.

**Natal'ya Eniosova** and **Anna Manukyan**, *Moscow, Russia*, in their essay 'Topical Problems in Attribution of Byzantine Artistic Metal: a Cross from the Collection of the Museum of Russian Icon' consider the authenticity of a Byzantine processional cross from the collection of the Museum of Russian Icon. Its unusual form possibly is the consequence of a forgery. Two relic containers sealed



with pieces of glass are attached at its center and bottom. The type of these reliquaries does not conform to Eastern Christian representation of relics; it rather derives from the Latin tradition of displaying their contents through transparent lenses of rock crystal. An imprint of a coin on a piece of gold foil inside the two reliquaries might also have been related with the implication of coins on West-European religious objects. The cross is covered with a green glassy substance resembling enamel. Chemical analysis has shown that this turquoise-like coating does not contain silicon which is the basic chemical element in enamel. Opinions of experts on the nature of the 'vitreous' substance vary considerably. Some believe that it is a product of natural corrosion; others conclude it to be a result of fraudulent fabrication. Yet, despite the green coating, the piece itself possibly is authentic.

The contribution 'Materials for Study of Novgorod Bricks (11<sup>th</sup>–13<sup>th</sup> centuries)' by **Denis Yolshin**, *Saint-Petersburg, Russia*, considers the finds of the special plinthos-brick shapes and the bricks with imprints of fingers and drawings found in the course of archaeological and conservation studies of churches of the 11<sup>th</sup> to 13<sup>th</sup> centuries in Novgorod, Ladoga and Pskov. The shape of five-cornered brick, made specially for the dogtooth cornices, was the only one used throughout the whole period specified but was decreasing in size. Any systematic stamping of bricks was absent in Novgorod except for the extremely rare finds of simple fingermarks. The only important exception is the Saint Dimitry church in Pskov in which bricks were stamped with a few portable dices.

**Natal'ya Zhilina**, *Moscow, Russia*, in her paper 'The Decoration of the Costume of Old Rus' of the 11<sup>th</sup>–13<sup>th</sup> Century according to Graphic Sources' considers decorative costume designs in images carved in stone, painting and applied art. The study includes analysis of the ornamental structure as a whole and the style of ornamentation. Attempts are proposed at tracing the conformity of costume ornamentation from these images to the general stylistic development of ornamentation in the Old Rus' art of the 11<sup>th</sup> to 13<sup>th</sup> centuries.

**Joanna Żółkowska**, *Warsaw, Poland*, publishes the disc pendant with a Virgin Mary Orans image discovered in a cemetery of Dołubowo in her article with the title 'A pendant with an image of Our Lady Orans from Dołubowo'. The grave where the pendant was found is dated most probably to the first half of the 13<sup>th</sup> century. The dating of analogical finds from Russia and Belarus goes back to the period between the 11<sup>th</sup> and the 13<sup>th</sup> centuries, primarily to the 12<sup>th</sup>–13<sup>th</sup> century. Their dates

possibly are to be restricted preliminary to the period from the mid-12<sup>th</sup> to the first half of the 13<sup>th</sup> century. The Orans type of images shows either the Virgin Mary Orans with the bust of Christ Emmanuel in a medallion before her chest. Both images are typically referred to as *Blacherniotissa*. The lack of consistent typology of these images makes the name *Blacherniotissa* still not reliably confirmed. This term defines rather the place of the origin than the iconographic type. According to N. Kondakov, the Mary Orans without the image of Jesus is one of the rarest representations of Mary. The pendant from Dołubowo is the only showpiece with the image of the bust of Mary Orans found in Poland within its current borders. Now, there are only ten pendants which are known as similar to the exhibit from Dołubowo. They originate from the territory of Belarus, Russia and Ukraine. Because of such scatter of the exhibits, it is still difficult to identify the place of their production.

The group of colleagues from *Kyiv, Ukraine*, including **Hlib Ivakin**, **Vsevolod Ivakin**, **Vyscheslav Baranov** and **Ivan Zotsenko** devote their paper 'Reliquary Cross from Excavation in Feofaniya (City of Kyiv) in 2016' to publication of a find made during the last field season of 2016. It deals with a reliquary cross with representations of Saint Princes Boris and Gleb. The artifact under consideration is excellently preserved. The archaeological site where it was uncovered is dated to the 11<sup>th</sup>–13<sup>th</sup> century. Evidently, this cross may be considered as some marker of the social status of its owner who lived in a fortified residence which controlled the road to Kyiv from the Old-Russian town of Vasilev.

**Oleg Ioannisyán**, *Saint-Petersburg, Russia*, proposes the article 'Once More about the Antimension of 1148/1149 AD'. In this paper, variants of dating and attribution are proposed for the antimension (cloth liturgical object) now kept in the State Hermitage and originating from the church of Saint Nicholas at the Yaroslav's Court in Veliky Novgorod. The text written on the antimension informs us that in 1148 (1149) the Novgorod archbishop Niphont during the rule of Yuriy Vladimirovich (Dolgorukiy) and the Rostov bishop Nestor sanctified a church (altar) devoted to the name of Saint George. Beginning with the mid-19<sup>th</sup> century, some researchers connected this antimension with different Old-Russian churches – Saint George temple in Yuryev-Polskoy, lateral chapel in the Church of Our Lady in Suzdal and some now unknown temple in Novgorod. This paper presents a hypothesis that the church for which this antimension was intended was the Saint George Church in Staraya Ladoga laid in the late

1140s but built only in the end of the 1160s. In the present paper, also the idea is proposed that the phenomenon of the Ladoga construction in the 12<sup>th</sup> century was due to the fact that until the late 1160s, Ladoga was extraterritorial to the Novgorod lands representing a peculiar princely enclave within their territory. Ladoga was subordinated not to Novgorod but to the Grand-Prince authority with the center in Kiev independently of what branch of the Rurikids (of Kiev, Chernihiv, Smolensk, or Suzdal) held the Kievan Grand-Princely throne. At the same time, in terms of the church subordination, Ladoga was nevertheless retained in the composition of the Novgorod eparchy.

During excavations in 2011 in the Late Antiquity's fortress of Saint Atanas cape near Byala (50 km south of Varna) a gold ring was found south of the basilica. **Valeriy Yotov**, *Varna, Bulgaria*, in his article 'A Gold Ring in the Form of the Rotunda *Anastasis* above the Holy Sepulcher' has no doubts that the ring belonged to a senior priest (probably Bishop of Hora) and is dated to the 6<sup>th</sup> century. After comparison of the find with other medieval rings and Christian cult objects, the author believes that the Byala ring represents the rotunda called the *Anastasis* ('Resurrection') which covered the Holy Sepulcher.

**Michel Kazanski**, *Caen, France*, wrote the contribution 'Large Belt-Buckles of the *Crimean Gothia* Type with a Cross in the South-Western Crimea (550–650 AD): the Origin of the Costume'. The article is devoted to the belt-buckles with a cross which formed part of female costume worn in the South-Western Crimea in the second half of the 6<sup>th</sup> – first half of the 7<sup>th</sup> centuries. Buckles of this type are of a Mediterranean origin and reflect the Christianization of the material culture of the Crimean Gothia. Large buckles with a cross are a diagnostic element of the Mediterranean female costume which, unlike the German costume, did not include bow fibulae.

The paper by **Anatoliy Kirpichnikov**, *Saint-Petersburg, Russia*, 'Old-Russian Swordsmen (Treatment of Sources and the Term)' is devoted to a find of a pointed bone object with a carved representation of a warrior holding a sword. This object was recovered during excavations at Zemlyanoye Gorodishche (Earthen Hillfort) in Staraya Ladoga in 2012. The representation of a warrior, as the entire object itself, is associated by the present author with the Old-Russian notion of a '*mechnik*' (swordsmen) mentioned in the chronicles and in *Rus'kaya Pravda*. The find is dating from the early Middle Ages.

Niello jewelry was widely found among the well-to-do population of Izyaslavl' in the 12<sup>th</sup>–13<sup>th</sup> century. The paper 'Jewelry Workshops of the Old Izyaslavl' (on the Basis of the Collection of Silver *kolts* with niello in the State Hermitage)' by **Alena Kornienko**, *Saint-Petersburg, Russia*, stresses that the development of the manufacture of these objects took place also in small provincial towns. The Old Izyaslavl' was one of such places. Here silver *kolts* (female jewelry fastened to headdress) with niello have been found. The purpose of this article is to identify the workshops where they were manufactured as well as to consider the peculiarities concerned with making *kolts*.

**Miroslaw Piotr Kruk**, *Krakow, Poland*, devotes his contribution 'Russian (Muscovite) Devotionals from Battlefields in the Collections of Polish Museums' to the study of some examples of Russian, or Muscovite to be precise, small folding icons (Diptychs and Triptychs, Russian *Skladen'*) and medallions dated to the 19<sup>th</sup> century preserved in Polish museums. It is of interest why they were found in earth in different regions of Poland (Masovia, Little Poland, Lublin Province). Presumably they belonged to Russian soldiers and can be considered as vestiges of their stay in Poland in former times. Probably we are dealing here mostly with remains of the battles occurred during the two Polish uprisings of the 19<sup>th</sup> century – the so called November Uprising (1830–31) and the January Uprising (1863–64). However some of them (a fragment of a triptych from Gręboszów) were possibly left by soldiers returning from Hungary in the mid-19<sup>th</sup> century. Concerning a triptych found near Lvov, the oldest Museum's Inventory notes that it was found in the ramparts dug by the Russians during the World War I. A medallion from Lubar in Volhynia possibly is a relic of the battle of 1864 or the Polish-Soviet war in 1919–21. The latter supposition is however less probable.

**Vyacheslav Kuleshov**, *Saint-Petersburg, Russia*, in his article 'Russian Gold Armrings of the 9<sup>th</sup> to 11<sup>th</sup> centuries: Texts, Items and Functions' deals with the problem of functional definition of Russian gold arm-rings dated to the period from the 9<sup>th</sup> to the 11<sup>th</sup> century. The author agrees with the point of view that arm-rings of this type were used as insignia of the highest rank or oath rings similar and genetically connected to the Scandinavian ones. According to an Arabic source of the middle or late 9<sup>th</sup> century, these were personal belongings put into the graves of nobles.

The colleagues from *Saint-Petersburg, Russia*, **Vadim Kulikov**, **Sergey Minyayev** and **Elena**

**Mednikova** present the paper ‘The Application of the Method of Polypolarization in Archaeology’. In recent years, V. Kulikov and E. Mednikova from the Laboratory of Archaeological Technology of the Institute for the History of Material Culture have developed the method of polypolarization, applied for the Image Recognition System (STZ). This technique is used to determine the specific nature of samples of wool, down, hair, plant fibers and other biological and archaeological objects of this kind.

**Aleksandr Kurbatov**, *Saint-Petersburg, Russia*, presents the contribution ‘Monastic Girdles with Stamps and Matrices for their Impression from Medieval Rus’’. Impression is among the most complex methods of decoration of leather surface. Two main techniques of leather impression stable for a long time can be referred to – mechanic and thermal treatment. Consideration of information on decorative leather impression in medieval Rus', West European countries and Eurasia in general leads to the conclusion that the examples of leather ‘monastic girdles’ with stamps and *paramands* (like a scapular of the Latin monastic traditions) are rare and exceptional in terms of their manufacturing technique among Old-Russian leather articles. The uncommonness and selectivity of applying the decoration of high quality suggest its production originally in only one or two manufacturing centers. As the period of the 11<sup>th</sup> to 13<sup>th</sup> century is concerned, the centre of manufacture of ‘monastic girdles’ possibly was located in one of the Kievan monasteries. The earliest forms of stamps, i.e. the round ones borrowed from Bulgaria, are found only in pre-Mongolian burials in Rus' (Kiev, Novgorod, Smolensk and Pereyaslav). As it seems, the techniques of cold and hot impression were adopted in Southern Rus' immediately from Byzantine Empire or via Bulgaria. Probably, the wider spread of the technique of hot impression of patterns on leather is dated to the 14<sup>th</sup> century. This is suggested by findings of a belt in the Tver Kremlin, bone matrices from Novgorod and Minsk, bronze matrices from north-eastern Rus'. Within the historical context of medieval Rus', the second half of the 13<sup>th</sup> and first half of the 14<sup>th</sup> centuries are considered as the period of the formation of new Russian centers. In terms of the political situation, this time shows simultaneous attempts of the rise of three lands in north-western Rus' where capitals of Tver, Moscow and Nizhny Novgorod pretended to the ‘great principedom’. The transference of so a special manufacture as hot impression on leather from Southern Rus' to different other Russian principedoms must have corresponded to an

increase of the numbers of experienced leather-makers mastering the technique of hot stamping and impression. These artisans worked already in urban trading quarters rather than being limited only by monasteries. Studies of leather articles of different date in many Russian towns suggest that even in the 16<sup>th</sup> and 17<sup>th</sup> centuries, the technique of impression with metal matrices using hot oil or wax was employed by a limited circle of artisans and only for decoration of leather book bindings.

The paper ‘Objects of Personal Devotion among the Finds from Excavations of the Tver Kremlin’ written by **Vladimir Lapshin**, *Saint-Petersburg, Russia*, explains that citizens of Tver, Russia, for a long time used metal wearable crosses according to the traditions of the pre-Mongol Rus'. Since the early 14<sup>th</sup> century, wearable crosses and icon pendants made of schist became widespread. Possibly, these were manufactured by local Tver artisans. Imported crosses made of amber or rock crystal are very rare. Icon pendants, i.e. miniature works executed by cutting tools of Tver masters also are fairly uncommon. The Tver bronze reliquary crosses were of South-Russian origin and most probably made in Kievan workshops. The gold encolpion which is a chef-d’oeuvre of the Tver craftsmanship suggests that an own school of jewelry making was established in Tver in the 14<sup>th</sup> century.

The article ‘Medieval Christian Church on the Mount Pakhkal-Kaya in Southern Crimea’ by the group of colleagues from different countries **Aleksandr Lysenko**, *Alushta, Crimea*, **Irina Teslenko**, *Kyiv, Ukarine*, and **Aleksandr Musin**, *Saint-Petersburg, Russia*, is devoted to publication of the results of investigation of one of the remarkable sites of Medieval Crimea – the Christian church built on the place of a barbarian sanctuary on Mount Pakhkal-Kaya. Two stages, the 9<sup>th</sup>–10<sup>th</sup> and 13<sup>th</sup>–14<sup>th</sup> centuries, are distinguished in the history of the church. The material remains from this complex, notably, include numerous votive objects. Among the latter, divers metal crosses are especially remarkable. The situation of the church, as well as numerous individual votive donations, suggest that this place was considered as especially sacred among the local population.

**Maria Medvedeva**, *Saint-Petersburg, Russia*, in her paper ‘Architect S. S. Nekrasov and his Collection of Photographs of the Beginning of the 20<sup>th</sup> Century in the Collection of the Scientific Archives of the Institute for the History of Material Culture’ presents the biography of the architect Sergey Nekrasov and the fate of his Photographic Collection now kept in the Archives of the Institute for the History of Material Culture. The collection includes 270 images of architectural

monuments of the Russian North and Bakhchisaray in Crimea. All the pictures were taken during his travels and studies in the early 20<sup>th</sup> century by orders of the Academy of Arts and the Imperial Archaeological Commission. Documents from the record groups from the Archives of the Institute for the History of Material Culture gave us the opportunity to describe the period of Nekrasov's life from 1905 to 1926 in more detail and to clarify the history of his photographic collection.

Two colleagues, **Alexander Mikhaylov**, *Pskov, Russia*, and **Sergey Beletskiy**, *Saint Petersburg, Russia*, present the article 'Heraldic Pendant from the Southern Part of Pskov Lands' which concerns a pendant bearing the representations of bidents of the Rurikids with the symbol of cross at their bottoms. The pendant is a stray find from the vicinity of Velikiye Luki. Analysis of the form of symbols of the Rurikid dynasty suggests that the pendant should be dated to the end of the 10<sup>th</sup> – beginning of the 11<sup>th</sup> century. In addition, in the end of the article, a catalogue of the Old-Russian heraldic pendants is presented.

**Elena Mikhaylova**, *Saint-Petersburg, Russia*, in her contribution 'Two Medieval Russian Assemblages with Pewter Ornaments' discusses two sets of female ornaments of the second half of the 11<sup>th</sup> – beginning of the 12<sup>th</sup> century from the medieval Russian cemetery of Berezitsy III. The burial mounds here are located in the Strugi-Krasnyye district of the Pskov oblast in the Plyussa basin. Pewter ornaments found here are replicas of expensive silver jewelry. According to the present author, the production of these items can be explained by various reasons: the lunula from Mound 23 is a cheap replica of the prestigious jewelry, but the medallions from Mound 5 are imitations of dirhams of which importation to Eastern Europe ceased in the period specified.

**Aleksandr Musin**, *Saint-Petersburg, Russia*, gives a critical survey of the hypothesis on the supposed influence of the cult of Saint Mammas and the monastery in Constantinople dedicated to his name upon the Christianization and Byzantinization of Eastern Europe in the paper '*Such Russes as come hither shall dwell by Saint Mamas's Church: Saint Mammas and Old Rus' Christianity*'. This hypothesis is based only on the mentioning of the monastery of Saint Mammas near Constantinople in the Rus'-Byzantine treaties of 907 and 944 AD. There it was referred to as a residence of merchants and ambassadors from Rus' during their stay in the capital of the Byzantine Empire. However, Old-Russian texts demonstrate no interest of the society towards the Saint, while archaeological materials and

iconography of the 10<sup>th</sup>–14<sup>th</sup> century do not preserve his sacral images. Only during the Second South Slavic influence on the Eastern Europe in the 15<sup>th</sup> century, the first representations of Saint Mammas can be detected in the iconographic program of the Novgorodian and Muscovite churches. Russian pilgrims visited then the relics of Saint Mammas in the monastery in his name on the Cyprus Island. The idea of influence of Saint Mammas on the Old-Russian Christian culture was first proposed in the Soviet historiography in the 1940s and became a new Soviet historical legend of its kind about the international scale of the Old-Russian culture. It may be likened to the concept of 'the Kievan Rus' and that of the 'Old-Russian nationality' and should cover the methodological weakness of the Soviet Marxist historiography. It is notable that the Russian academic tradition of the 19<sup>th</sup> – beginning of the 20<sup>th</sup> century never tried to cash in on connections of this kind.

**Yul'ya Mys'ko**, *Kyiv, Ukraine*, devoted her article 'Old-Russian Metal Reliquary Crosses from the Depository Collection of the National Kyiv-Pechera Historical and Cultural Preserve' to publication of reliquary crosses from the collection of the museum-preserve of Kyiv-Pechera Lavra. The origin of the crosses is not always known. Some of them were transferred to the museum's collection from the church-archaeological museum of the Kiev Orthodox Theological Academy and private collections.

This paper '*Thriller of the Village of Shakhnovo (excavations at the Voronega River in the Southern Lake Ladoga Area)*' by **Vladimir Nazarenko**, *Munich, Germany*, firstly introduces the author's recollections about the acquaintance and joint work with Anna Peskova. The scientific part is devoted to analysis of results of the excavations of an archaeological site near the village of Shakhnovo in the Volkhov district of Leningrad oblast in 1987. The complex under studies was represented by remains of a nearly rectangular central structure surrounded by pits along its perimeter and a bonfire place near one of its sides. This structure was, in addition, surrounded by areas with hollows which also were traces of once existing structures. The artifacts found are represented only by an iron knife whereas pottery is totally absent. Notwithstanding the lack of reliable traces of burials, the remains of these structures can be interpreted as traces of a specific burial rite of the Finno-Ugric population or 'mortuary houses' known in different forms in various regions of the Finno-Ugric World where traces of graves are not discerned archaeologically.

The Russian Museum, *Saint-Petersburg, Russia*, obtained foreign adornments and attire together with private collections which had belonged to Mikhail Botkin, Alexey Bobrinskiy, Feodor Plyushkin, Vasiliy Kvashonkin, Nikolay Repnikov and Nikolay Romanchenko. **Svetlana Novakovskaya-Buchman** from this museum studies these acquisitions in her contribution 'Ornaments from Private Collections Kept in the State Russian Museum (Byzantine Empire, Scandinavian Countries, Orient)'. Among them there are golden rings and seal rings of Byzantine work, Byzantine golden coins transformed into pendants, silver temple rings made in the Byzantine provinces of Carpathian-Balkan area. A miniature temple ring and a golden bead are the artworks produced by the masters from the Orient. In the Scandinavian group of objects, ornaments of the 10<sup>th</sup>–11<sup>th</sup> centuries executed in the Borre and Jellinge style are prevailing. These are massive chains with spearheads with dragon and snake heads, a torque, pendants of the 'Gnezdovo type' and double shelled oval fibulae.

**Oleg Ovsyannikov**, *Würzburg, Germany*, contributed with the paper 'Peter I and an Italian Ship on the Northern Dvina: Barca-Longa of the Archbishop Afanasiy of Kholmogory and Vaga'. The 'advents' of tsar Peter to the city of Arkhangelsk in 1693, 1697 and 1702 initiated building of Russian trade and war ships in the White Sea region, as well as construction of the first in Russia Petropavlovsk stone citadel at the mouth of the Northern Dvina. The energetic activities of the young tsar, aimed at strengthening of the northern borders of the Russian state, were fervently supported by archbishop Afanasiy – the church hierarch of the newly established Kholmogor-Vaga eparchy. At the turn between the 17<sup>th</sup> and 18<sup>th</sup> centuries, the active and ambitious leader of the northern eparchy Afanasiy built in the vicinity of Kholmogory a ship after the type of Italian barca-longa for his trips to the port of the Arkhangelsk city. The queer ship uncommon in Pomorye was decorated both from inside and outside with paintings by Ivan son of Vasiliy Pogorel'skiy. This icon-painter worked in the archbishop's home painting-artel. It is from his preserved fragments of notes that we know about building of the barca-longa and trips of archbishop Afanasiy aboard it to the city of Arkhangelsk and the mouth of the Dvina. His manuscript has preserved for us also a single drawing now known as the archbishop's coat of arms. It was represented in the composition of the heraldic shield (*kleinot*) on the stern of the ship.

**Aleksandr Ostapenko**, *Lipetsk, Russia*, presents the article 'On the History of Studies of Old-Russian

Reliquary Crosses' where he considers the history of studies of Old-Russian reliquary crosses. Several periods in these researches are distinguishable. The first phase is concerned with the late 19<sup>th</sup> to the middle of the 20<sup>th</sup> century. It was marked by publication of the most significant massive items and drawing conclusions on their chronology and origin. The second period is dated to the middle and late 20<sup>th</sup> century. It was characterized by expansion of the source base and criticism of the pre-revolutionary concept of the 'Russian and Byzantine Art'. Since the beginning of the 21<sup>st</sup> century, the researchers make attempts at a deeper analysis of the iconography, forms, function and manufacturing technology of the objects under study.

**Vira Pavlova**, *Kyiv, Ukraine* in her contribution 'Past in Present: Old-Russian Reliquary Cross in a Staurotheke of the First Half of the 19<sup>th</sup> century' publishes and analyses a reliquary cross of the first half of the 13<sup>th</sup> century with unknown relics preserved inside. The cross was inserted into the staurotheke in the 1820s. The object is now kept in the private museum 'Spiritual Treasures of Ukraine', Kyiv. It has been decorated by silver plates with a representation of the Saints including the Saints of Kyiv Pechera Lavra. Probably the object was made in Kyiv or ordered by a Kyivan citizen. In the article, a comprehensive stylistic analysis of the object and the results of chemical analyses of its parts are presented.

**Victoria Panchenko**, *Saint-Petersburg, Russia*, wrote the article 'On the Classification of Stone Crosses: Type 8 by Il'ya Shlyapkin and the Problem of Crosses *Inside a Circle*' which is concerned with the typology of stone crosses. It seems necessary to review the classification proposed by Alexander Spitsyn (1903) and Il'ya Shlyapkin (1906), as well as the sources on which this classification was based. This article shows that 'type 8' after Il'ya Shlyapkin actually did not exist but monuments of this type are the result of later museum restoration of fragmentary crosses. Here it is supposed that crosses 'inside a circle' had a votive function.

In the article by **Ljudmila Pekarska**, *London, United Kingdom*, 'Unknown Ancient Treasure of Rus' Found during Excavations Carried out by the Imperial Archaeological Commission in Kiev, 1914' the author has attempted to give a complete picture of the unique medieval hoard discovered in Kiev in 1914 during the archaeological excavation of the Imperial Archaeological Commission. It contained outstanding material such as enameled glass drinking vessels and silver ingots of Kievan type. Whereabouts of the hoard

remained unknown over a century. The article has established as fully as possible hoard's find history indicating museums where it was stored after discovery and today, discussed its original content in detail and cultural background and published a preserved vessel for the first time. The individual motifs of glass drinking vessels show that they are likely to come from a group of enameled glass objects that were produced in a highly specialized Byzantine or Venetian workshop in the late 11<sup>th</sup> or beginning of the 12<sup>th</sup> century.

The paper written by **Volodymir Petegyrych**, *Lviv, Ukraine*, 'Belz in Travel Notes of Martin Gruneweg' analyses fragments from Travel 'Notes' by the priest and diplomat Martin Gruneweg (1562-?) which are concerned with his voyage to the town of Belz (Lviv oblast, Ukraine). He visited this locality in 1582. The original manuscript is kept in the Gdansk Library of the Polish Academy of Science. Gruneweg mentions urban fortifications coated with clay, notes the dilapidated state of the churches and evaluates the demographic situation of the local urban community. The information of the 'Notes' is compared with excavations of the present author in Belz in 1984–1985 which uncovered, in particular, remains of the wooden pavement of the road which probably may have been seen by the traveler.

**Mikalai Plavinski** and **Maryia Stsiapanava**, *Minsk, Belarus*, present their contribution 'Materials for the Reconstruction of Female Funeral Headdress of the Upper Vilija Population in the 11<sup>th</sup> Century'. As a result of new excavations of the beginning of the 2<sup>nd</sup> millennium AD barrow cemeteries on the Upper Vilija River and its tributaries, some new materials have been found that allow us to reconstruct female funeral headdress used by local population. Analysis of the findings indicates that during the 11<sup>th</sup> century, on the Upper Vilija, females were buried with headdresses embroidered with beads. For decoration of headdresses, stranded beads of different colors were often used. Particularly numerous were clear green and yellow opaque beads.

Petr Pokryshkin (1870–1922) is an outstanding Russian architect, restorer and archaeologist; his works determined the direction of the development of Russian architectural archaeology in the 20<sup>th</sup> century. The paper by **Nadezhda Platonova**, *Saint-Petersburg, Russia*, 'Last years of Petr P. Pokryshkin' describes the last years of the scholar's work in Petrograd (1917–1919), as well as the reasons which made him become a priest in 1920. Some important epistolary materials revealing the difficult circumstances of this period are published here for the first time.

During archaeological investigations at the Novgorod (Ryurik) Hillfort and Zemlyanoye Gorodishche (Earthen Hillfort) in Staraya Ladoga, were found four bases of Early Medieval handmade vessels with a symbol of cross finger-drawn on the inside. Two colleagues, **Alexey Plokhov** and **Sergey Semenov**, *Saint-Petersburg, Russia*, in the article 'Cross-shaped Symbols on the Bottoms of Pottery from Settlements on the Volkhov River' stress that the tradition of representation of this symbol on ceramic pottery is deeply rooted in antiquity of different peoples. Possibly, the crosses on the inside of vessel bases from settlements of the Volkhov River region were a kind of amulets rendering special magical character to the contents of the containers as well as sanctifying the food cooked with them.

**Lyubov' Pokrovskaya** and **Viktor Singkh**, *Moscow, Russia*, in the collaboration of **Andrey Stepanov**, *Veliky Novgorod, Russia*, proposed the article 'Pendant Crosses, Cross-like Pendants and Pendants with Inscribed Crosses of the 11<sup>th</sup> – early 12<sup>th</sup> century (after Materials from Excavations Troitsky 13<sup>th</sup> and Troitsky 14<sup>th</sup> in Novgorod)'. This paper is a scientific publication of thirty Christian devotional objects retrieved from recent excavations in Novgorod. Many types of these artifacts have been analyzed in studies of Anna Peskova. The article presents East-European analogues for the published finds and proposes more precise dates for them.

**Bohdan Pryshchepa** and **Oleksiy Voytiuk**, *Rivne, Ukraine*, give an account of the results of new excavation in the contribution entitled 'The Study of the Medieval Settlement near Uspenska (Assumption) Church in Dorohobuzh on the Horyn River'. In 2014, excavations to the north of the Uspenska Church discovered a significant layer of construction materials consisting of cement containing crushed ceramics (*tsemyanka*), remains of thin bricks, pieces of stucco with traces of frescos, tiles and their fragments. This layer was accumulated during the repairs of the Uspenska Church. It divides the cultural layers of the medieval settlement into the lower one (before Tatar invasion) and the upper (the age of the Grand Duchy of Lithuania). The analysis of the archeological excavations and stratigraphic observations makes it possible to date these large-scale repairs to the end of 14<sup>th</sup> – first half of the 15<sup>th</sup> centuries.

The paper 'Attempts at Reliable Localization of Peresechen of the Chronicles' by **Roman Rabinovich**, *Chişinău, Moldova*, deals with the problem of localization of the town of Peresechen which is mentioned in some of Russian chronicles under the year of 940. The chronicles tell us that the Kievan prince subdued most of the tribe of

Ulichy but some of them continued resistance with their base in the town of Peresechen. The Kievan military leader Sveneld had besieged Peresechen for three years and seized it not without difficulties. The present author analyzes the two versions of the situation of Peresechen most accepted in historiography. One places it on the Dnieper and the other – in Bessarabia. Rejecting the Dnieper localization, new arguments in favor of the situation of the town in the Prut-Dniester region are here presented.

**Svetlana Ryabtseva**, *Chişinău, Moldova*, proposes her contribution ‘Old-Russian Female Headdresses with Reasas and Kolts’ which deals with the most typical sets of Old-Russian headdress decorations called *kolts* and *reasas*. Although these ornaments appeared under Byzantine influence, however, their specific form in Rus’ was formed in local workshops. Basing on analysis of a number of sets of ornaments, we can highlight several ways of mounting of *kolts* and *reasas*. If among the Old Rus’ antiquities, *kolts* are dated mostly to the 12<sup>th</sup>–13<sup>th</sup> centuries, in the Balkans similar pendants are known until the 16<sup>th</sup>–17<sup>th</sup> centuries.

**Aleksandr Saksa**, *Saint-Petersburg, Russia*, devoted his article ‘House of Merchant’s Guild (Guild of the Saint Spirit) in Vyborg. Problem of Localization’ to the history of the use of the boundary area near house no. 8 in Vyborgskaya Street in the central part of medieval Vyborg from the moment of its foundation in the early 15<sup>th</sup> century until the early 18<sup>th</sup> century. The character of buildings within this area and material culture of its inhabitants differ from those in other urban blocks because until the 1560s there existed here a merchant guild as is known from documents of the 16<sup>th</sup> century. In the first half of the 17<sup>th</sup> century a stone house was built here and has survived until now. This circumstance, explains the presence of two dwelling houses, a horse-stable and other economic buildings in the plot. In addition, here were found numerous coins and imported goods among which separately notable are book clasps and trade seals. They are dated to the last quarter of the 15<sup>th</sup>–16<sup>th</sup> century that enables us to tie these cultural layers with the time of the existence of the merchant guild. With the latter we link a large two-chambered house on a stone foundation revealed during the excavation. The stone ‘medieval’ house traditionally related with the guild was actually built after the latter ceased to exist during the Reformation in the mid-16<sup>th</sup> century.

The study of the monastery of Saint Elijah has yielded important results during archaeological excavations

of the early 21<sup>st</sup> century on the northern bank of the Velikaya River in Zavelichye in Pskov. **Sergey Salmin** and **Elena Salmina**, *Pskov, Russia*, contributed with the paper ‘Christian Objects from Excavations of Saint Elijah Female Convent in Pskov in 2008’. During the excavations, ‘beehive-like’ cells unknown previously in the territory of Pskov were investigated and a collection of numerous finds was accumulated. The finds of objects of personal piety performed in a highly artistic manner (a miniature icon ‘the Resurrection’ and a carved ivory cross with the images of Saints and Feasts) are of particular interest, as well as findings of pendant lead seals, including the seal of the Novgorod Archbishop Spiridon (1229–1249). During the excavations in the same area, the remains of a sacred object of the end of the 1<sup>st</sup> Millennium AD represented by an annealed, calcinated and split granite stone, possibly with a ‘mask’, was revealed. In addition, a complex of finds, presumably ‘donations’, surrounding it were found. Thus, this territory must have played a special role in the daily religious life of the Pskovites.

**Vladislav Sobolev**, *Saint-Petersburg, Russia*, wrote the article ‘Icon Pendants with the Image of Saint George on Horseback’. This paper is devoted to a series of single-sided round icon pendants with a representation of mounted Saint George. Saint George was one of the most revered Christian saints in the Middle Ages as demonstrated by finds from archaeological sites in Russia, Belarus, Latvia and Poland. The group under consideration consisting of over 30 examples can be divided into two subgroups originating from a single prototype. The subgroups differ in their style and details of their iconography: a cloak of the horseman, the degree of abstractness in the representation of the dragon and the elaboration of the horse muzzle. Analysis of the representation on the pendants shows that they imitated the amulet medallions with a representation of Medusa (*zmeevik*) on one side and a representation of Saint George on the other side. Most of the pendants have been found in Novgorod and Novgorod lands (6), two in each of Smolensk and Bryansk oblasts, in Drisvyaty and their closest surroundings, one in each Tver, Old Ryazan, Serensk, Polotsk and Volkovysk. The finds of these medallions are datable to the period from the second half of the 12<sup>th</sup> to the mid-13<sup>th</sup> century. Similar small icons have been found in Poland and Latvia. As to Latvia, they indicate Orthodox missionary activities marking the route from Pskov and Polotsk.

A pointed stone devotional cross was found during the excavation conducted in 2008 on the Okhta

Promontory (Saint-Petersburg) in the southeastern corner of a platform of the fortress of Landskrona (built in 1300). The head of the excavation **Piotr Sorokin**, *Saint-Petersburg, Russia*, in his publication 'Stone Personal Devotional Cross from Excavation on the Okhta Promontory' explains that it was retrieved from a displaced cultural layer, formed during the construction of the fortress of Nyenschanz on this place in the first half the 17<sup>th</sup> century. The cross is made from porphyrite with the tips from electrum. The latter are decorated with insets of precious stone and filigree with the ends in the form of lilies (*krins*). According to its ornamentation, elements, and style, the cross is dating from the Old-Russian period (12<sup>th</sup>–13<sup>th</sup> century). The rather broad dating of the archaeological context where the cross was found engendered a number of hypotheses about how it came to the area of the Okhta Promontory. The most probable version is that some commander of the Russian troops lost it during the Landskrona storm in 1300 or 1301.

The paper by **Roberts Spīrģis**, *Riga, Latvia*, 'Finds of 13<sup>th</sup>–17<sup>th</sup> century Mother-of-Pearl Crosses in Present-Day Latvia and Lithuania and their Pilgrimage Context' is devoted to four finds of mother-of-pearl crosses from Latvia and Lithuania, representing three different types of such artifacts. The earliest crosses, in the form of the *Kouvouklion* of the Tomb of Christ, from Riga and Turaida, are pilgrims' souvenirs from Latin kingdoms in Palestine. Two asphalt crosses found in Riga are possibly also connected with pilgrimages to the Holy Land. At that time the inhabitants of Livonia could reach the Levant either by a western or an eastern route. The cross from Cēsis takes us back to the events of the Livonian War in 1577. This find points out to the considerable role of items of personal piety among the Russian soldiers. The cross could have been made at Athos or in Russia itself using imported raw material. The cross from Lithuania was found in child's grave no. 45, at the cemetery of Lepalingis and is dated to the 17<sup>th</sup> century.

The very important analysis and publication of the outstanding material from medieval Rus' hoards have been done by **Irina Sterligova**, *Moscow, Russia*, in her essay 'Pendants (*kolty*) from the Ryazan' Hoard of 1822: Ornaments of an Earthly princess or Gifts to the Queen of Heaven? On the Evolution of Prestigious Byzantine Women's Headdress Accessories in Rus'. In the Moscow Kremlin Museums there is a pair of gold pendants with depictions of Saints Boris and Gleb in cloisonné enamel (inv. № MP-969 and MP-970) from the hoard found in Ryazan' in 1822. In shape they resemble

gold *kolty* – pendants hung from women's ceremonial headdress – but they are three times larger and many times heavier; moreover, the images on *kolty* usually represent birds or fantastic creatures. These are not the only differences. The row of pearls runs not along the edge of the pendants, but round the medallions, and there is openwork filigree and precious stones in raised openwork settings on both sides. This sort of luxurious, convex and fragile decoration is unique being practically unknown on the *kolty* that were part of women's finery. These pendants could not be containers for fragrances either, because the apertures in them are technical and not functional in character. The purpose of these pendants is debated. The majority of researchers think that they were specially made for an icon, but others regard them as parts of a princess's ceremonial dress that could have been turned into a votive offering to an icon. A detailed technical analysis has allowed it to be determined that the single loops by which these pendants were attached differ from the double loops of ordinary *kolty*. Moreover, their size and weight, and the nature of their decoration, make them very inconvenient for use in a costume. There are no traces of repair or wear, but at some time they received jewels added in raised decorated settings, which can easily be explained as decoration for icons. The contents of the Ryazan' Treasure of 1822, which was found near the ruins of the Church of the Saints Boris and Gleb, show that the objects in it are unlikely to have been used in everyday life. They can all be viewed as offerings to an icon of the Mother of God. Thus the technical aspects, typology and iconography of the 'Boris and Gleb' pendants do not allow them to be attached to the *kolty* of a princess's ceremonial dress. Although the technique of the enamel images of Saints Boris and Gleb is Byzantine, the presence of strips of filigree pattern, the abundance of stones and the way they are set are typologically close to Western European church treasures of the Romanesque period. The supposition that *kolty* of this type could have been made specially for an icon after the model of a prestigious headdress is suggested by the way icons were venerated in pre-Mongolian Rus'. Along with Orthodoxy, Rus' adopted the Byzantine tradition of decorating icons, but local tastes clearly showed themselves within it. The precious objects on Byzantine icon settings were an emanation of the holiness of the heavenly images depicted on the icon. By contrast, Western European religious images of the tenth to twelfth centuries, which were three-dimensional and, in most cases, contained relics, were regarded not in a transcendental space, but as mystical



realities of the Lord and his saints in this earthly realm; their decoration contributed to a more intimate contact between man and God. The form of Latin religious treasures was close to the aesthetic ideals of the people of Rus', and influenced the ornamentation of icons in the pre-Mongolian period, particularly the votive offerings (*prikklad*) — real precious objects or specially imitated ones and attached to the icons. The *kolty* from the hoard of 1822 may have been attached to the richly adorned and fairly large crown of a highly venerated icon of the Mother of God belonging to the principality of Ryazan'. Unfortunately, no information on this circumstance survives.

**Lyudmila Strokova**, *Kyiv, Ukraine*, and **Fedor Androshchuk**, *Stockholm, Sweden*, in their paper 'Byzantine Archaeological Objects from the Syrian collection of Bogdan and Varvara Khanenkos in the Cultural and Historical Context' present a disregarded collection of archaeological objects of Syrian origin stored at the National Museum of the History of Ukraine. The collection was acquired in two stages – sometime before 1917 and in 1937. Its former owners were Bogdan and Varvara Khanenkos – prominent Ukrainian patrons of art. The collection acquired by the museum before 1917 consists of 339 objects including ornamented and undecorated finger-rings, pendants, bracelets, temple-rings, buttons, brooches, buckles, gaming pieces, cone seals, stamps and cross-shaped pendants. The majority of these items are constituted by cross-shaped pendants and finger rings. The so considerable number of them suggests that the entire collection was purchased by Khanenkos mostly for their sake. According to accounts of two Khanenkos' contemporaries – N. P. Kondakov and N. I. Petrov, the original owner of the collection was an engineer who had been working at railway construction in Damascus before 1914. The construction of the railway connecting Damascus with Mecca started in 1900 and was completed in 1908. In 1913, a station of this road was built in the very centre of Damascus. Despite the lack of professional archaeological documentation on the artifacts under consideration they are of importance for two main reasons. Many objects are datable to the 6<sup>th</sup> – 13<sup>th</sup> centuries, i.e. to the period very poorly represented from professional archaeological excavations in Syria. Some of the artifacts of the Byzantine origin in the Ukrainian collection bear inscriptions in Greek and Armenian and indicate a remarkable cultural and religious diversity of Syria in this early medieval period.

**Lyudmila Syta**, *Chernihiv, Ukraine*, presents the result of investigation of museum collection in her

contribution 'The Hoard from Excavations by Nikolay Makarenko near the Savior Cathedral in Chernihiv'. In 1923, during excavations at the Savior Cathedral in Chernihiv, N. Makarenko discovered a buried treasure of silver objects. It consisted of a monetary grivna, two colts, two ear-rings of the Kiev type, two bracelets and *kolodochki* of ryasas. For a long time, it was believed that this hoard had been lost. Recently most of the things from this hoard were rediscovered. Presumably, before the World War II this treasure was transferred to Chernihiv where it is kept now.

The essay 'Cross *The Light of Christ*' is proposed by a well-known church artist **Yuriy Fedorov**, *Saint-Petersburg, Russia*, who follows the traditions of the church archaeology and who not once in his work consulted Anna Peskova. This article is devoted to his elaboration of a new type of a pendant wearable cross imitating examples of the 6<sup>th</sup>–10<sup>th</sup> centuries. Here particular patterns are presented which were followed by the artist in the development of his own variant and also a religious and theological interpretation of the entire cross and its details are proposed.

Among the Christian antiquities of Izyaslavl (settlement of Gorodishche) of special note is a pendant icon with the image of Saint George slaying the dragon. **Aleksandra Churakova**, *Saint-Petersburg, Russia*, contributed with the article 'Icon Pendant with a Representation of Saint Georges Slaying the Dragon from the Fortified Site near the Town of Shepetivka'. This pendant icon possesses a number of unique features. The relief of the icon is rather high and the image is fairly compact that is not characteristic of icons of the 12<sup>th</sup>–13<sup>th</sup> centuries and distinguishes this copy from a general series of cast articles. Besides, the image of Saint George has an inscription with the name written mistakenly. Today eight copies of this type are known: two pendant icons come from Izyaslavl and the other examples are kept in private collections. The article presents complex interdisciplinary analysis of this artifact and discusses its analogues among various works of applied art of Old-Russian culture.

**Ol'ga Shcheglova**, *Saint-Petersburg, Russia*, in her contribution 'On the Publication of the Article by Gali Korzukhina *The Drinking-Horns from Burial Mounds of Chernigov*' decided to present the manuscript of the unpublished study by Gali Korzukhina with several comments. The article finished in the very beginning of the 1970s is kept in the private archive group of the author in the Manuscript Department of the Scientific Archives of the Institute for the History of Material

Culture (Manuscript Group 77, Dossier 106). This work is devoted to three finds of ritual drinking rhytons decorated with silver bindings. Two of the horns were uncovered during excavations conducted in 1872–1873 by Dmitriy Samokvasov at the barrow of Chernaya Mogila (*Black Grave* or *Tumulus*) in the center of Chernihiv. These rhytons are now exhibited in the State Historical Museum (Moscow) whereas the third one is known only owing to the description of the grave goods from the barrow of the princess Chorna devastated in the mid-19<sup>th</sup> century not far from Chernaya Mogila. Scholars usually pay priority attention to the ‘larger horn’ from Chernaya Mogila. On its binding there is represented a complicated composition of images of humans, animals and birds. The subject of this representation now is interpreted according to a number of differing historiographic traditions. Gali Korzukhina compares the decoration of these objects with the ornamental traditions of the 10<sup>th</sup> century paying the primary attention to the smaller drinking horn from Chernaya Mogila and the lost similar rhyton from the barrow of princess Chorna. These two objects both are related with the circle of jewellery following the ornamental traditions of the Middle Danube region, Great Moravia

and Hungary. At the same time, the ornamentation of the larger horn demonstrates distinctly Scandinavian motifs and traits. The work by Gali Korzukhina was far ahead of its time. Indeed, while the Scandinavian traits of the larger rhyton from Chernaya Mogila were later independently noted by Viktor Vasilenko, Aleksey Chernetsov, Yuriy Shevchenko and Vladimir Petrukhin, at the same time the universally recognized ‘Hungarian’ or, more generally, the Middle-Danubian constituents of the decoration of all of the three rhytons never were subjected to detailed investigation. New finds recovered during the last 40 years enable us to expand the circle of analogues and to demonstrate the effectiveness of the studies of artifacts and stylistic approach employed by Gali Korzukhina in her article. The latter has not lost its importance within the present-day context but, on the contrary, is now acquiring a new sense.

The editors hope that this collection of articles may be of interest not only for specialists in the history and archaeology of Europe but also for lecturers and students of specialized faculties of high schools, museum assistants and cultural workers, in other words all those who are interested in the mysterious Middle Ages.

## В КАМНЕ И В БРОНЗЕ

Сборник статей в честь Анны Песковой

Редакторы-составители А. Е. Мусин (отв. ред.) и О. А. Щеглова



Согласно Федеральному закону от 29.12.2010 № 436-ФЗ  
«О защите детей от информации, причиняющей вред их здоровью и развитию»,  
книга предназначена «для детей от 16 лет».

Налоговая льгота – общероссийский классификатор продукции ОК-005-93;  
95 3001 – книги. 95 3150 – литература по истории и историческим наукам.

Подписано в печать 15.02.2017. Формат 84×108/16.  
Бумага офсетная. Печать офсетная. Уч. изд. листов 69. Тираж 500 экз.  
Отпечатано в соответствии с предоставленными материалами  
в ООО «Невская Книжная Типография»,  
197198, Санкт-Петербург, ул. Большая Пушкарская, д. № 31, литера Б, помещение 1Н.  
Тел. / Факс +7 (812) 380-79-50

Публикуемое издание продолжает академическую традицию сборников, посвященных юбилейным датам членов ученого сообщества и отражающих основной спектр их научных интересов. Вошедшие в него статьи являются выражением уважения и признательности коллег Анне Анисимовне Песковой – ведущему российскому специалисту мирового уровня в области изучения археологии древнерусского города и христианских древностей.

В сборник включены тексты, написанные представителями научных и музейных центров России, Украины, Беларуси, Молдовы, Румынии, Болгарии, Польши, Латвии, Франции, Германии, Великобритании, многие из которых долгие годы работали рядом с юбиляром или пользовались ее помощью и советами в своих ученых изысканиях. Здесь собраны новейшие исследования в области художественной культуры средневековой Европы и Древней Руси IX–XVII вв., материальной культуры средневекового города, керамики с христианской символикой, топографии средневековых поселений, древнерусской архитектуры, кладов сакральных предметов и украшений, истории погребального обряда, процессионных крестов, крестов-реликвариев и каменных обетных и надгробных крестов, истории костюма, литургики и иконографии, археологии паломничества, нумизматики, фотографии как исторического источника, а также воспоминания о юбиляре. Значительную часть статей составляют публикации новых важных находок из раскопок последних лет и архивных изысканий, которые впервые вводятся в научный оборот.

Публикуется список научных трудов Анны Песковой.

Сборник будет интересен специалистам по истории и археологии Европы, преподавателям и студентам профильных факультетов высших учебных заведений, музейным сотрудникам и работникам культуры и всем, кто интересуется таинственной эпохой Средневековья.

