



HAL
open science

. - [Cerkov' i
gorožane srednevekovogo Pksova.
Istoriko-arxeologičeskoe issledovanie]
Aleksandr Musin

► To cite this version:

Aleksandr Musin. . - [Cerkov' i gorožane sredn-
evekovogo Pksova. Istoriko-arxeologičeskoe issledovanie]. Université d'État de Saint-Pétersbourg, 364
p., 2010, 978-5-8465-1067-8. hal-03168373

HAL Id: hal-03168373

<https://normandie-univ.hal.science/hal-03168373>

Submitted on 13 Mar 2021

HAL is a multi-disciplinary open access archive for the deposit and dissemination of scientific research documents, whether they are published or not. The documents may come from teaching and research institutions in France or abroad, or from public or private research centers.

L'archive ouverte pluridisciplinaire **HAL**, est destinée au dépôt et à la diffusion de documents scientifiques de niveau recherche, publiés ou non, émanant des établissements d'enseignement et de recherche français ou étrangers, des laboratoires publics ou privés.

СЕРИЯ «ARCHAEOLOGICA VARIA»

Редакционный совет серии «Archaeologica Varia»:
С. И. Богданов, Ю. А. Виноградов, Б. В. Ерохин, В. П. Никоноров, Ю. Ю. Пиотровский,
Э. В. Ртвеладзе, А. В. Симоненко, Ю. С. Худяков

Editorial Board of the Series «Archaeologica Varia»:
Sergej I. Bogdanov, Boris V. Erokhin, Yulij S. Khudjakov, Valery P. Nikonorov,
Yurij Yu. Piotrovsky, Edvard V. Rtveldze, Aleksandr V. Simonenko, Yurij A. Vinogradov

RUSSIAN ACADEMY OF SCIENCES
INSTITUTE FOR THE HISTORY OF MATERIAL CULTURE

Alexander Musin

**THE CHURCH AND THE CITIZENS
IN MEDIEVAL PSKOV**

A historical-archaeological study

St. Petersburg State University
Faculty of Philology and Arts
St. Petersburg
2010

РОССИЙСКАЯ АКАДЕМИЯ НАУК
ИНСТИТУТ ИСТОРИИ МАТЕРИАЛЬНОЙ КУЛЬТУРЫ

А. Е. Мусин

**ЦЕРКОВЬ И ГОРОЖАНЕ
СРЕДНЕВЕКОВОГО ПСКОВА**

Историко-археологическое исследование

Факультет филологии и искусств
Санкт-Петербургского государственного университета
Санкт-Петербург
2010

ББК 63.3(2)4+63.44+86.372
М91

Печатается по решению Ученого совета ИИМК РАН

Рецензенты:

чл.-кор. РАН *И. П. Медведев*, докт. ист. наук *С. В. Белецкий*

Мусин, А. Е.

М91 Церковь и горожане средневекового Пскова. Историко-археологическое исследование. — СПб. : Факультет филологии и искусств СПбГУ, 2010. — 364 с., ил. — (Серия «Archaeologica Varia»).

ISBN 978-5-8465-1067-8

В книге на основе комплексного изучения источников дается цельная картина христианской жизни Пскова XI–XV вв. и история его церковных институтов на фоне истории Новгорода. Автор рассматривает историю Древней Руси сквозь призму эпохи христианские ценности, показывая взаимосвязь религиозных и социально-политических факторов. В книге предлагаются убедительные варианты решения спорных проблем псковской истории. Отдельная глава посвящена христианской археологии города, которая иллюстрирует быт псковичей и раскрывает их культурные связи.

Монография предназначена как для специалистов, так и для всех интересующихся историей России и Церкви.

ББК 63.3(2)4+63.44+86.372

Musin, A.

The church and the citizens in medieval Pskov. A historical-archaeological study. — St. Petersburg : Faculty of Philology and Arts of the St. Petersburg State University, 2010. — 364 p., ill. — (Archaeologica Varia).

The present book is dedicated to the history of medieval Russian city — Pskov of the 11th–15th centuries and its Church organization and Christian culture within the context of history of Novgorod the Great and Russian Church history. The author identifies the Christian Church with the whole organized society and regards it as the fundamental feature which distinguishes the Middle Ages from earlier and later periods of history. The book shows particularities of Pskov history and its ecclesiastical district organization especially in comparison with other Christian capitals. The present publication gives convincing identification and characterization of certain historical figures of Russian and European history, reveals international cultural interaction of Medieval Rus'. It explains the democratic traditions of Northern Russian towns as Novgorod and Pskov by the strong influence of Christian culture and ideology on their social and political life. The study is based on the multidisciplinary and comparative method including the historical and archaeological data, research in sigillography, historical topography and iconography. The book contains exclusive illustrative materials mainly from the archive of the Imperial Archaeological Commission in Russia part of which is published for the first time. The publication is intended both for specialists in medieval history of Russia, Europe and Byzantium and for large public.

*Издание осуществлено при финансовой поддержке
Российского гуманитарного научного фонда (проект № 09-01-16107д)*

На первой странице обложки: Печать псковского наместника новгородского архиепископа Ионы (1459–1470)
из раскопок В. Д. Белецкого в Довмонтовом городе (1960–1962 гг.)

ISBN 978-5-8465-1067-8

© А. Е. Мусин, 2010
© Филологический факультет СПбГУ, 2010
© С. В. Лебединский, оформление, 2010

Введение

Эта книга — одна из возможных попыток понять, как в истории средневекового Пскова соотносились между собой гражданская и церковная городские общины и можно ли вообще, в рамках изучения христианского Средневековья, разделять эти два понятия, используемые современной исторической наукой. Вместе с тем история Пскова является отличным поводом задуматься о судьбе церковной организации в древнерусском городе вообще. Было бы неверно сказать, что Псков в данном случае является для меня лишь «благовидным предлогом» поговорить о христианской культуре и церковном праве на Руси, я искренне привязан к местами запутанной истории этого города, однако псковский сюжет не только предполагает, но и предлагает этот непростой разговор...

Дабы его начать, мне кажется уместным обратиться к псковской истории посредством одного новгородского эпизода. Я делаю это сознательно и отнюдь не потому, что историография, подчиняясь словоупотреблению средневекового книжника и дипломата, назвала Псков «младшим братом» Новгорода. Новгородское летописание донесло до нас слова, ставшие крылатыми: «Къде Святая София, ту Новгород». Эта фраза впервые употреблена летописцем при описании событий 1215 г. Упоминание Святой Софии наравне с Богом, в качестве личности, оберегающей город от политических, социальных и природных катаклизмов, не раз встречается впоследствии на страницах летописи. София «соблюдает» Новгород от монголов в 1237 г., она не хочет оставить «место сие пусто» в 1259 г. во время жестоких холодов. Интриги политических деятелей против новгородцев расцениваются летописцем как «умысел на Святую Софию» (1229 г.), а их поражение объясняется тем, что Святая София «низлагает всегда высокие мысли» (1331 г.). Столь же весомо и упоминание Святой Софии в связи с военными действиями, предпринимаемыми самими новгородцами. Неоднократно намерение жителей города погибнуть в бою, защищая свой Новгород, отображалось в летописи как желание «изомрети за Святую Софию» (1225, 1259, 1270, 1316, 1398 гг.). Помощью Святой Софии были одержаны победы над Литвой (1226, 1234 гг.), над шведами и Орденом (1240, 1242, 1262, 1268, 1301, 1348 гг.), над Емью (1256 г.). В то же время Святая София препятствует новгородцам в гражданских столкновениях, предупреждая их от кровопролития (1219, 1220, 1384 гг.). Принципиально важно, что почти ни разу Святая София не упоминается как пособница в междоусобных бранях между русскими землями.

Стойкость убеждения новгородцев в том, что их победы были одержаны «помощью Святыя Софии», впервые в отечественной науке была показана А. С. Хорошевым (1941–2007). Он же, при посредстве средневекового летописца, раскрыл значение софийского патроната в средневековой общине Новгорода. Объясняя спасение Новгорода от татарского нашествия зимой 1237 г., средневековый хронист

писал, что город «заступи Бог и Святая Великая Зборная Апостольская Церковь Святыя Софии»¹. А. С. Хорошев в этой связи справедливо отметил: «Под церковью святой Софии составитель [летописи] подразумевал не храм и не человеческое сообщество, как организацию духовенства и верующих. Здесь... выражено основное понимание Церкви, характерное для православия и декларирующее ее как сверхъестественную субстанцию, обладающую божественными свойствами... в христианском понимании — “мистическое тело Христово”»². Действительно, речь в летописи идет не просто о кафедральном храме, а именно о Вселенской Церкви, которая в общем для христиан Символе веры исповедуется как «Единая, Святая, Соборная и Апостольская», но которая в истории обретает конкретные черты человеческого сообщества — Поместной Церкви.

Церковь для средневекового человека не была отвлеченной богословской идеей, а являлась основополагающей реальностью, имевшей непосредственное отношение к окружающим его явлениям политической, общественной и повседневной жизни. Наиболее полное осознание современниками такой взаимосвязи можно встретить в описании событий 1270 г., когда новгородцы заявили князю Ярославу Ярославичу: «Княже, сдумал еси на святую Софию...; у нас князя нетуть, но Бог, правда и святая София». Как показал А. С. Хорошев, эта формула указывает на существование особой нормы в идеологии средневекового общества, воплощенной в словах «Бог, Закон, Церковь»³. Однако только единство городской и церковной организации позволяет объяснить неразрывную связь Новгорода как политического образования и его кафедрального храма — Святой Софии, средоточия образования церковного, которая воспринималась средневековым христианским сознанием как персонификация Церкви — Богочеловеческого организма, имеющего во своей главе Христа. Единство города и Церкви в глазах летописца приводило к тому, что Церковь эпохи Средневековья, именовавшаяся не столько именем города, сколько посвящением городского храма, раскрывала себя преимущественно в городской общине, имевшей свой закон и свою правду, которые были способны обуздать своеволие княжеской власти и направить ее творческие возможности на общее благо.

Характерно, что упоминание Святой Софии в новгородском летописании как персонификации Православной церкви появляется не изначально, а как следствие развития христианской культуры Новгорода, взросления его христианского сознания и богословия, которое состоялось к началу XIII в.⁴ Уже в своем великопостном послании 1166 г. епископ новгородский Илья (1165—1186 гг.) возлагает надежду на Бога и Святую Софию⁵, однако только при архиепископе Антонии, восшедшем на кафедру в 1212 г., его летописец, очевидно отразивший особенности богословия

¹ НПЛ. С. 76, 289.

² Хорошев А. С. Софийский патронат по Новгородской первой летописи // Новгород и Новгородская земля: история и археология. Вып. 11. Новгород, 1997. С. 212.

³ Хорошев А. С. Софийский патронат по Новгородской первой летописи. С. 206—212; *он же*. Новгородская Святая София и псковская Святая Троица по летописным данным (из истории местных патрональных культов) // *Medievalia Ucrainica: ментальність та історія ідей* (Товариство дослідників Центрально-східної Європи). Т. V. Київ, 1998. С. 5—25; *он же*. Новгородская Святая София и псковская Святая Троица по летописным данным (из истории местных патрональных культов) // Хорошие дни: памяти А. С. Хорошева. Великий Новгород; СПб.; М., 2009. С. 102—116.

⁴ Гуппиус А. А. Архиепископ Антоний, новгородское летописание и культ Святой Софии // Хорошие дни. С. 181—198.

⁵ Павлов А. С. Неизданный памятник русского церковного права XII в. // Журнал Министерства народного просвещения. 1880. № 271. С. 291—292.

своего патрона, вводит Святую Софию на страницы хроники как постоянно действующее лицо новгородской истории. Известно, что архиепископ Антоний, тогда еще Добрыня Ядрейкович, около 1200 г. совершает паломничество в Константинополь и его главный, Софийский, храм, как он сам пишет, «Божий милосердием и помощью Святыя Софии»⁶. Однако для него Святая София в соответствии со святоотеческим богословием — это «Премудрость, Присносущное Слово», т. е. сам Христос, тогда как уже следующее за ним поколение видит в Софии Христову Церковь.

Отметим, что появление Святой Софии на страницах новгородской летописи следует не только за совершенным будущим иерархом паломничеством, но и за разрушительным для Царьграда крестовым походом и утверждением на его развалинах Латинской империи. Стоит согласиться с теми исследователями, которые полагают, что именно Антоний был инициатором введения в текст Новгородской летописи «Повести о взятии Царьграда фрягами». В этих условиях осознание гибели «царства богохранимого Константинополя» как следствия распрей внутри императорской фамилии было способом не только консолидировать городскую общину Новгорода, но и задуматься над ходом мировой истории. Гибель Нового Рима с его Софийским храмом, обращенным в латинскую службу, должна была мыслиться преддверием конца истории⁷, на фоне которого честь и слава Царьграда и Софии царьградской, в силу вечного круговорота царств, переходили к другому полису, чей храм имел то же посвящение, — к Новгороду и Софии новгородской. *Translatio imperii* реализовывала себя в *translatio ecclesii*. Так, задолго до появления идеи о Москве как Третьем Риме, наследнице павшего в 1453 г. Константинополя, и до возникновения «Легенды о белом клобуке» новгородских архиепископов было сформулировано учение, рассматривавшее Новый Город как Новый Рим. И в этом учении важнейшая роль отводилась храму Святой Софии, общему для Царьграда и Новгорода, что еще более подчеркивалось фактом перенесения Добрыней Ядрейковичем меры «гроба Господня» из Константинопольского храма в Новгородский и установлением здесь нового богослужебного последования Вселенского патриархата⁸...

Если идеология наследования новгородской Софией функций Софии царьградской может рассматриваться как особенность новгородского богословия, то соположение города и городского храма раскрывает особенности самосознания средневекового горожанина на Руси вообще, не только новгородца, но и жителя любого другого города, который строил свою жизнь, взирая на купола главного городского собора. Подобное сознание, отождествляющее Церковь во всех ее проявлениях: и как Богочеловеческий организм, и как общественный институт, и как кафедральный храм, — было известно и в Киеве. В 1172 г. победа над половцами была здесь одержана с помощью «креста честнаго и святей Матери Божией Богородицы Великой

⁶ Книга Паломник: сказание мест святых во Царьграде Антония, архиепископа Новгородского, в 1200 г. // Православный палестинский сборник. 1899. Т. 17. Вып. 3. С. 2.

⁷ Гунтуис А. А. 6700 год от сотворения мира: отмечались ли юбилеи в Древней Руси? // Родина. Древняя Русь. IX—XIII вв. М., 2002. № 11—12. С. 102—106; ср.: Byzantium in the year 1000 / ed. P. Magdalino. Leiden; Boston, 2003.

⁸ Царевская Т. Ю. О Царьградских реликвиях Антония Новгородского // Восточно-христианские реликвии / ред. А. М. Лидов. М., 2003. С. 398; Гордиенко Э. А. Часовня Гроба Господня в Софийском соборе // Новгородский исторический сб. Вып. 9 (19). СПб., 2003. С. 94; Гунтуис А. А. Архиепископ Антоний, новгородское летописание и культ Святой Софии. С. 181—198; Мусин А. Е. Паломничество в Древней Руси: исторические концепции и археологические реалии // Archeologia Abrahamica: исследования в области археологии и художественной традиции иудаизма, христианства и ислама / ред.-сост. Л. А. Беляев. М., 2009. С. 258—259.

Десятиной»⁹. Любопытно, что персонификацией городской церковной общины — Поместной Церкви стал не Софийский собор, появившийся сразу как митрополичий кафедрал, а древнейший в городе храм, построенный в 996 г.

В Пскове городская церковная община была персонифицирована в Святой Троице — посвящении главного псковского храма (рис. 1). Псковское летописание, уверенно демонстрирующее себя в XV в., говоря о победах князей Александра Невского в 1242 г., Тимофея-Довмонта в 1268 и 1299 гг., псковичей в 1323, 1341, 1394, 1407, 1460, 1463 и 1481 гг., свидетельствует, что в сознании современников летописных сводов эти подвиги были совершены «помощью Святыя Троицы», которая соблюдала не только псковичей, но и их город и их землю. Утешала Святая Троица псковичей и в их «розмирьях» с Новгородом в 1341, 1407, 1456 и 1464 гг. Новгородские события, напрямую не касающиеся Пскова, согласно мировоззрению летописца, совершались с помощью Святой Софии (1433, 1434, 1448 гг.): другой город, другая Церковь. При этом Дом Святой Софии для псковича существовал наравне с Домом Святой Троицы, как об этом свидетельствуют летописные статьи 1449 и 1453 гг. о приездах новгородского архиепископа Евфимия в Псков, который при совершении чина Торжества Православия был, очевидно, вынужден отдельно провозглашать «многая лета» и «вечную память» тем, кто подвизался ради каждого из двух ойкосов, составлявших единую епархию. Впрочем, только в 1471 г. псковский летописец скажет: «сама соборная и апостольская церковь, дом Святыя Троицы»¹⁰. Точно так же, согласно летописи, псковский Изборск защищал святой Николай, которому был посвящен городской храм, а псковское Велье — святой Михаил. Как отметил А. С. Хорошев, «идентичность формулы псковского летописца — Бог и Святая Троица — и новгородского хрониста — Бог и Святая София — не оставляет сомнений в едином их происхождении, восходящем к тезису: Бог и Церковь»¹¹. Мы здесь бы добавили: и Город.

Город в истории мировых цивилизаций предстает как универсальный феномен стадийного характера, во многом определяющий историю и культуру своего времени¹². Европейское Средневековье видело в нем «наиболее совершенную форму человеческого устройства» и «культурно-общественный идеал, формообразующий жизнь»¹³. Такие представления о городе были заимствованы средневековым сознанием у античного мировоззрения, где полис играл роль «не только фундамента всех политических теорий, но и вообще всех античных систем ценностей», при этом в процессе своего развития «полисная по происхождению шкала ценностей не упразднялась, но преобразовывалась, наполняясь новым содержанием и сохраняя при этом свой традиционный характер»¹⁴. Менталитет средневековой Европы знал идею *translatio urbis*, существовавшую параллельно с представлениями о *translatio imperii*, что в определенной степени способствовало преемственности урбанизационных процессов при переходе от поздней Античности к раннему Средневековью.

Именно в этот момент исторического развития такая преемственность находилась в наиболее угрожаемом состоянии. Появление в центре *Pax Romana* и на его

⁹ Ипатьевская летопись // ПСРЛ. Т. 2. СПб., 1843. С. 104.

¹⁰ ПЗЛ. С. 177.

¹¹ Хорошев А. С. Новгородская Святая София и псковская Святая Троица по летописным данным... С. 113.

¹² Город в средневековой цивилизации Западной Европы. Т. 1. Феномен средневекового урбанизма. М., 1999. С. 19–21.

¹³ Уколова В. И. Город как парадигма средневековой культуры // Средние века. М., 2000. № 61. С. 154–168.

¹⁴ Утченко С. Л. Политические учения Древнего Рима. М., 1977. С. 29.



Рис. 1. Троицкий собор в Пскове. 1698 г.

Слева — Благовещенский собор. 1836 г. Фото К. К. Романова. 1917 г.
(ФО НА ИИМК РАН, Q.720.28)

окраинах многочисленных «варварских королевств» привело к тому, что «на место господства бюрократии, тяжкого, но объединяющего, которое символизировало одновременно традиционную идею *res publica* и торжествующий этатизм, заступил режим военной банды»¹⁵. В процессе «приватизации государства», когда оно стало восприниматься как «большая вотчина», *res privata* военного вождя, произошла «доместикация государственных служб», практически исчезли понятия государственной границы и столицы государства, место публичного римского права заняло патримониальное право варварских «правд»¹⁶. Своим спасением цивилизационный континуитет в Европе во многом был обязан христианской Церкви, существовавшей в виде системы полисных общин, впитавших в себя античное идейное наследие и в рамках традиции передававших его последующим поколениям¹⁷. Естественноисторическое противопоставление средневекового города аграрной округе, возникшее в процессе феодализации, оказалось идеологически обосновано тем высоким значением города, которое сложилось в системе средневекового менталитета и теологии¹⁸. В итоге город Средних веков, в отличие от позднеантичного полиса, оказался «сословным городом», где городская община превратилась в особую часть средневекового социума, объединенную как общностью социально-политических, общественно-экономических и религиозно-

¹⁵ Цит. по: Медведев И. П. Правовая культура Византийской империи. СПб., 2001. С. 11. См. также: Fédou R. L'État au Moyen Âge. Paris, 1971.

¹⁶ Медведев И. П. Правовая культура Византийской империи. С. 11.

¹⁷ Город в средневековой цивилизации Западной Европы. Т. 1. С. 44, 62–64.

¹⁸ Там же. С. 25–41.

культурных интересов, так и правовым статусом¹⁹. Европейское Средневековье предстает перед нами как «цивилизация городов», зачастую отделяясь от своего аграрного окружения.

Древняя Русь не знала непосредственного континуитета Античности. Восприятие этого наследия, совершившееся через посредство Византии, имело вторичный и преимущественно социокультурный характер, в отличие от Европы, где этот процесс проходил системно и институционально, охватывая практически все сферы общественных отношений. Сегодня очевидно, что рецепцию византийской культуры на Руси нельзя более рассматривать как простую «трансплантацию», поскольку она может быть охарактеризована как «сложный процесс отбора и трансформации, преобразования элементов византийского происхождения в новую систему»²⁰, положенную в основание древнерусской культуры в широком смысле этого слова. Однако это обстоятельство делает еще более актуальным и важным изучение сложного процесса вытеснения патримониального права, будь то право общинное или княжье, из различных сфер общественной жизни нормами новых отношений между людьми, в результате чего еще одно «варварское королевство» — Древняя Русь — стало раннефеодальной страной, где распространялись ценности христианской культуры и право христианской империи, к которым, несомненно, должен быть отнесен город с его правовым пространством.

Повесть временных лет свидетельствует о том, что город уже в конце XI в. во многом оказался для древнерусского человека синонимом государственности и культуры. Противопоставление С. М. Соловьевым горной, каменной Европы с гнездами замков и городов деревянной, равнинной, сельской Руси оказалось в конечном счете неправомерным²¹. В широкой панораме расселения древнерусских племен, которую летописец дает на фоне географии Восточно-Европейской равнины, термин «земля» как территориально-политическая единица уже не фигурирует, в отличие от упоминаемой «дунайской прародины» — «Словенской земли». В новой системе расселения присутствуют «место» как топос обитания, «град» как его средоточие и форма политической организации общества, «род» как форма социальной организации, «княжение» как структура организации власти, «язык» как символ этнического единства и средство самоидентификации²².

Одним из первых мероприятий Рюриковичей по освоению новой государственной территории становится установление режима личной власти в уже существующих городах и строительство новых: если конунг Рюрик, согласно летописи, в 862 г. «прия власть, раздая мужем своим грады», то князь Олег в 882 г. «нача города ставити»²³. Позднее, в конце X в., подобным образом поступает и князь Владимир Святой, заполняя общественный вакуум вокруг Киева, рассматриваемый им как недоброе предзнаменование, новыми «градами». И далее, в 1054 г., устанавливая семейный «триумvirат» над Русской землей, Ярослав Мудрый «раздели» сыновьям «грады»²⁴. Мифопоэтическое значение города было хорошо известно и в скальдической письменности как отмеченная Ф. Б. Успенским «урбанизация мифологических объектов», которая позволяла использовать термин «gardr», изначально применяе-

¹⁹ Там же. С. 33–34.

²⁰ Живов В. М. Особенности рецепции византийской культуры в Древней Руси // Разыскания в области истории и предыстории русской культуры. М., 2002. С. 73.

²¹ См.: Лебедев Г. С. Эпоха викингов в Северной Европе. Л., 1985. С. 263.

²² ПВЛ. С. 8–9.

²³ Там же. С. 13, 14.

²⁴ Там же. С. 70.

мый к городским топонимам Восточной Европы, для обозначения различных уровней сакрального пространства — Асгарда, Митгарда и Утгарда²⁵. Подобная образная система скандинавов не была чужда и стадильно близкой древнерусской культуре²⁶. Наиболее выразительным в отношении места городской культуры в раннефеодальном обществе является текст Новгородской 1-й летописи по Комиссионному списку, где процесс сложения государства непосредственно увязывается с образованием городов: «Временник, еже есть нарицается летописание князеи и земли Руския, и како избра Бог страну нашу на последнее время, и грады почаша бывати по местом, преже Новгородская волость и потом Киевская»²⁷. Новгородский летописец не просто задается киевским вопросом, «откуда есть пошла земля Русская», а ставит его в контекст становления городов.

За словоупотреблением летописца не стоит видеть лишь «фигуру речи», навязанный книжным образованием и библейско-христианской образностью пресловутый «нарратив». К моменту христианизации Руси в X в. здесь уже сложилась значительная протогородская сеть, отвечающая как внутренним потребностям восточнославянского общества, так и задачам трансевразийского торгового обмена, осуществлявшегося на путях «из варяг в греки» и «из варяг в арабы». Связь между цивилизацией и урбанизацией оказалась изначально присуща внутреннему развитию славянства на территории Восточной Европы. В результате христианизации выработанные ранее культурные ценности получили новое идейно-религиозное обоснование. Города из простых средоточий общественной жизни превратились в своеобразный культурный идеал, во многом определяющий эту жизнь, в том числе и для сельского окружения. Пожалуй, главной исторической проблемой остается лишь мера сочетания традиционного и инновационного в жизни древнерусского города и городской общины, или, конкретнее, степень и формы влияния на историю русских городов институтов христианской Церкви, нового христианского мировоззрения и культуры, тех особенностей общественных отношений, которые были выработаны христианством на протяжении своей тысячелетней истории в пределах Римской и Византийской империй. Однако поскольку процесс такого влияния не мог быть односторонним, то его верное осмысление требует обратить внимание и на воздействие обратного характера и постараться ответить на вопрос: в какой мере социальный строй Древней Руси определил формирование церковных структур и церковных отношений, находившихся в процессе становления как результат попытки прямого перенесения византийских образцов на территорию Восточной Европы? Это позволяет также поставить вопрос о христианизации как о рецепции и трансформации христианской культуры славяно-русской средой в ее многообразных формах.

Необходимо отметить, что историографический аспект изучения истории городов на Руси, неоднократно становившихся предметом внимания в отечественной науке, при ближайшем рассмотрении оказывается достаточно противоречивым. Более 50 лет назад М. Н. Тихомиров написал, что «ранний русский город остается слабо изученным» и что в вопросах, касающихся городской жизни в Древней Руси XI–XIII вв., «историк ступает по неисследованной почве»²⁸. В современных разысканиях признается безусловная значимость урбанизационных

²⁵ Успенский Ф. Б. Скандинавы. Варяги. Русь: историко-филологические очерки. М., 2002. С. 386–387.

²⁶ Ср.: Дворниченко А. Ю. Город в общественном сознании Древней Руси // Проблемы идеологии и культуры: проблемы отечественной и всеобщей истории. (Генезис и развитие феодализма в России. Вып. 10). Л., 1987. С. 20–30.

²⁷ НПЛ. С. 103.

²⁸ Тихомиров М. Н. Древнерусские города. М., 1956. С. 3, 4.

процессов в эпоху Средневековья. Однако на фоне такой констатации еще более ощущается недостаток монографических исследований обобщающего характера по истории древнерусских городов.

Для отечественной науки XIX — начала XX в., в соответствии с существовавшими тогда «общинно-вечевой» и «земско-вечевой» теориями древнерусского общественного строя, было характерно представление о Руси как стране по преимуществу сельской, где основное течение истории было непосредственно связано с вотчиной или общиной, которым был присущ аграрный строй хозяйства²⁹. Пришедшие на смену этим взглядам во второй четверти XX в. теории древнерусского феодализма по существу не изменили представления об общественной жизни на Руси и ее движущих силах. Феодализм представлялся историкам-марксистам прежде всего как общественно-экономическая формация, основанная на праве частной собственности на землю и личной зависимости непосредственного производителя, трудящегося на этой земле, от феодала³⁰. В любом случае город оказывался просто социально-политической и хозяйственной функцией своего аграрного окружения, подчиняясь царящим здесь закономерностям. Это неизбежно приводило к созданию исследовательской диспропорции в науке, где приоритетному изучению подвергались прежде всего общественные отношения в вотчине, поместье или общине, а также различные категории проживавшего здесь зависимого населения³¹. Происходили своеобразные «аграризация» и «пауперизация» научно-исследовательской проблематики, а городские общественные отношения и внутренняя структура населения городов, неизбежно включавшая в себя различные слои социальной элиты, отступали в изучении на второй план. Лишь в недавнее время исследования становления городов Северной Руси позволили возродить подход В. О. Ключевского и увидеть торговые, а не ремесленно-аграрные истоки местной городской жизни³².

Нельзя не отметить, что в отечественной науке город рассматривался скорее как политический феномен, где совершается основное течение прагматической истории³³, нежели как системообразующий принцип общественного строя и культуры Древней Руси³⁴. Комплексный подход к изучению древнерусского города, предполагающий рассмотрение его социально-политической, хозяйственной, культурной и идеологической функций во взаимосвязи, формируется преимущественно за счет введения в научный оборот данных археологических раскопок, позволяющих представить жизнь средневекового города во всем ее конкретном многообразии и вос-

²⁹ Свердлов М. Б. Общественный строй Древней Руси в русской исторической науке XVIII–XIX вв. СПб., 1996.

³⁰ Там же. С. 135–136.

³¹ См., напр.: Воронин Н. Н. К истории сельского поселения феодальной Руси: погост, слобода, село, деревня. Л., 1935; Греков Б. Д. Киевская Русь. М., 1953; Очерки по истории русской деревни X–XIII вв. // Труды ГИМ. М., 1956, № 32; 1959, № 33; 1967, № 43; Седов В. В. Сельские поселения центральных районов Смоленской земли (VIII–XV вв.) // МИА. 1960, № 92; Аграрная история северо-запада России: вторая половина XV — начало XVI в. Л., 1971.

³² Носов Е. Н. Происхождение первых городов Северной Руси: (постановка проблемы: история и археология) // Исторические записки. 2002. Вып. 5. С. 5–42; Носов Е. Н., Горюнова В. М., Плохов А. В. Городище под Новгородом и поселения Северного Приильменья (новые материалы и исследования) // Труды ИИМК. Т. 18. СПб., 2005.

³³ Из работ XIX — начала XX в. наиболее яркие в этом отношении: Костомаров Н. И. Северо-русские народоправства во времена удельно-вечевого уклада. СПб., 1863; Ключевский В. О. Боярская дума Древней Руси. М., 1902.

³⁴ Ср. мнение М. Н. Тихомирова, о том, что без признания сходства «городового строя» Древней Руси и Западной Европы «остается необъяснимой богатая культура Киевской Руси, ибо культура эта развивалась главным образом в городах» (Тихомиров М. Н. Древнерусские города. С. 5).

полнить существенный недостаток письменных источников: большинство современных монографических исследований, посвященных отдельным древнерусским городам и прежде всего Новгороду, носит историко-археологический характер³⁵. «Событийный» подход к городской истории отодвинул на второй план внутреннее содержание городской жизни — ее общественное, общинное измерение. Город рассматривался как абстрактное место средоточия властных, общественных, экономических и религиозно-культурных функций. Конкретные личности и возможная мотивация их поступков, вопросы ментальности городского сословия в Древней Руси, знание которых позволяет объяснить характерные особенности городской жизни, при таком подходе оставались за рамками исследования. Лишь уникальные источники, полученные при археологическом изучении Новгорода, позволили населить город конкретными людьми³⁶. Это дает возможность представить социальную жизнь древнерусских городов как сложный конгломерат локальных субкультур, образующий противоречивое целое³⁷.

Сегодня нельзя отрицать, что в основе существования города лежит организация городского общества. Ряд исследователей специально определяли средневековый город как поселение торгово-ремесленного характера с формирующейся или уже оформившейся посадской общиной³⁸. Впрочем, если община и оказывалась в центре исследовательской проблематики, то ее деятельность представлялась с социологизаторских позиций как «движение народных масс в истории», а остальные компоненты городской жизни (князь, боярство, различные группы социальной элиты, духовенство и церковные институции) выступали в подчиненной роли³⁹. Сегодня историческая наука восстанавливает статус дисциплины, в центре которой стоит человек с его ментальными и мировоззренческими установками. В результате такого подхода город способен предстать перед исследователем как «цивилизационный центр с важной коммуникативной ролью»⁴⁰, которая во многом определяла всю систему общественных и культурных отношений Древней Руси.

Несмотря на то что общественный строй Древней Руси в трудах российских историков стал одной из центральных проблем⁴¹, вопросы воздействия социальных

³⁵ Янин В. Л. Социально-политическая структура Новгорода в свете археологических исследований // Новгородский исторический сб. Л., 1982. Вып. 1 (11). С. 79–95; *он же*. У истоков новгородской государственности. Великий Новгород, 2001; *Носов Е. Н.* Новгородское (Рюриково) городище. Л., 1990; *Киртичников А. Н., Сарабянов В. Д.* Старая Ладога — древняя столица Руси. СПб., 1996; *Белецкий С. В.* Начало Пскова. СПб., 1996; *Гончаров В. К.* Райковецкое городище. Киев, 1950; *Монгайт А. Л.* Старая Рязань // МИА. 1955. № 49; *Даркевич В. П., Борисевич Г. В.* Древняя столица Рязанской земли. М., 1995; *Раппопорт П. А.* Очерки по истории военного зодчества Северо-Восточной и Северо-Западной Руси X–XV вв. // МИА. 1956. № 52; *Рабинович М. Г.* Очерки этнографии древнерусского города: горожане, их общественный и домашний быт. М., 1978; *Рыбаков Б. А.* Ремесло Древней Руси. М., 1948; *он же*. Киевская Русь и русские княжества XII–XIII вв. М., 1982; *Седова М. В.* Ярополч Залесский. М., 1978; *Толочко П. П.* Древний Киев. М., 1978; *Лысенко П. Ф.* Города Туровской земли. Минск, 1974.

³⁶ Янин В. Л. Новгородские посадники. М., 1962; *он же*. Новгородская феодальная вотчина: историко-генеалогическое исследование. М., 1981; *он же*. Я послал тебе бересту... М., 1998.

³⁷ Даркевич В. П. «Градские люди» Древней Руси: XI–XIII вв. // Из истории русской культуры. Т. 1. Древняя Русь. М., 2000. С. 640–690.

³⁸ Карлов В. В. К вопросу о понятии раннефеодального города и его типов в отечественной историографии // Проблемы градообразования. (Русский город. Вып. 3). М., 1979. С. 66–83; *Водарский Я. Е.* Город и городское население России в XVII в. // Вопр. истории хозяйства и населения России в XVII в.: очерки по исторической географии XVII в. М., 1974.

³⁹ Фроянов И. Я., Дворниченко А. Ю. Города-государства Древней Руси. Л., 1988.

⁴⁰ Даркевич В. П. «Градские люди» Древней Руси: XI–XIII вв. С. 641, 644.

⁴¹ Советская историография Киевской Руси. Л., 1978. С. 85; Об этом см. также: *Свердлов М. Б.* Общественный строй Древней Руси...

отношений на церковную организацию, как и проблема влияния Церкви на древнерусское общество, так или иначе затрагиваемые исследованиями, все же не стали самостоятельным научным направлением. Характерно, что представители самых разных идейных течений отечественной историографии — славянофилы⁴², «государственники», последователи «родовой теории»⁴³, сторонники «общинно-вечевого» или «земско-вечевого» строя в Древней Руси — соглашались в главном: церковная община есть лишь одна из ипостасей земской общины, волостного мира, и нормы отношений в этой сельской общине определяли бытие ее религиозной ипостаси, что особенно ярко проявилось в работах исследователей, специально занимавшихся проблемами прихода, приходского духовенства и земского самоуправления на Руси: П. В. Знаменского, М. М. Богословского, А. А. Папкова, С. В. Юшкова и др.⁴⁴

Сторонники теории феодализма в Древней Руси начиная с Н. П. Павлова-Сильванского также пытались увидеть в церковной жизни систему вассальной отношений, вариант организации крупной феодальной вотчины, где «единоличное управление» подменяло «самоуправляющийся союз», существовавший в сельской общине⁴⁵. По аналогии с этим подходом в трудах отечественных историков XX в. окончательно сформировался взгляд на Церковь как на «государство в государстве, представлявшее целую систему кормлений»⁴⁶. Приобретая значение самостоятельного политического образования, Церковь вместе с тем продолжала рассматриваться как системо- или структурообразующий элемент государства⁴⁷, непосредственная связь с которым выражалась в том, что «церковная организация выполняла ряд государственных функций и была частью государственного аппарата, а государственная власть содержала церковную организацию на свои средства»⁴⁸. Влияние Церкви на общественный строй Древней Руси достаточно абстрактно виделось исследователям прежде всего в сфере рецепции «византийского и южнославянского правового наследия»⁴⁹ или же в области социальных превращений института холопства в результате воздействия на общество всей совокупности этико-правовых воззрений христианства⁵⁰.

Исследователи или игнорировали специфику церковной истории как самостоятельного явления, или рассматривали Церковь и общество как параллельно существующие институты. Образно говоря, «Истории Русской Церкви», написанные митрополитом Платоном (Левшиным), митрополитом Макарием (Булгаковым) и Е. Е. Голубинским, лишь соседствовали на книжных полках рядом с «Историями

⁴² Аксаков К. С. О древнем быте у славян вообще и у русских в особенности // К. С. Аксаков. Полн. собр. соч. М., 1862. Т. I. С. 123.

⁴³ Соловьев С. М. История России с древнейших времен. М., 1959. Т. 1. С. 260–262.

⁴⁴ Знаменский П. В. Приходское духовенство на Руси // Православное обозрение. 1866. Т. 21; Папков А. А. Древнерусский приход // Богословский вестник. 1897. Т. 1. С. 253–276; Богословский М. М. Земское самоуправление на Русском Севере. М., 1909, Т. 1. 1910. Т. 2; Юшков С. В. Очерки из истории приходской жизни на севере России XV–XVII вв. СПб., 1913.

⁴⁵ Павлов-Сильванский Н. П. Феодализм в Древней Руси. М., 1988. С. 59, 104–106; Греков Б. Д. Новгородский Дом Святой Софии. Ч. 1. СПб., 1914.

⁴⁶ Никольский Н. М. История Русской Церкви. М., 1983. С. 33.

⁴⁷ Хорошев А. С. Церковь в социально-политической системе Новгородской феодальной республики. М., 1980; Круглова Т. В. Церковь и духовенство в социальной структуре Псковской феодальной республики: автореф. дис. ... канд. ист. наук. М., 1991.

⁴⁸ Шапов Я. Н. Государство и Церковь Древней Руси X–XIII вв. М., 1989. С. 3.

⁴⁹ Шапов Я. Н. Византийское и южнославянское правовое наследие на Руси в XI–XIII вв. М., 1978.

⁵⁰ Ключевский В. О. История сословий в России. Пг., 1918. С. 64–71; он же. Содействие Церкви успехам русского гражданского порядка // Церковь и Россия. Париж, 1969. С. 7–39.

Государства Российского», созданными трудами Н. М. Карамзина, С. М. Соловьева и В. О. Ключевского. Пафос секулярного отчуждения от «церковной науки» и ее специфики, присущий представителям позитивистской и неокантианской историографии второй половины XIX — начала XX в., был унаследован отечественной исторической наукой советской и постсоветской эпохи. Проблематика, источниковедение и методология российской истории и истории Русской Церкви слагались практически независимо друг от друга.

Все это привело к тому, что взаимоотношения Церкви и общества на Руси стали рассматриваться как *институциональные, а не функциональные*. Церковь анализировалась как институт, состоящий из «профессиональных верующих» — епископата, духовенства, монашества, а не как община сограждан. Немногочисленные попытки увидеть Церковь и общество в их диалектическом единстве и многоуровневой взаимосвязи, осуществленные в рамках «цивилизационного подхода», где исследование общества совершалось в единстве таких его составляющих, как социальный строй, менталитет, материальная и духовная культура⁵¹, представлены прежде всего трудами Б. А. Романова и Д. С. Лихачева⁵². Это направление берет свои истоки в трудах «петербургской школы историков» — Л. П. Карсавина, Г. П. Федотова, О. А. Добиаш-Рождественской, П. М. Бицилли, И. П. Гревса, Ф. И. Успенского⁵³ и сопоставимо с французской «новой исторической наукой», известной как «школа Анналов»⁵⁴. В российской медиевистике такой подход к изучению европейской культуры и общества характерен для трудов А. Я. Гуревича⁵⁵. Сегодня очевидно, что институциональный подход негативно повлиял на изучение вопросов церковно-общественной жизни. Порожденное им утверждение, что «церковная организация выполняла ряд государственных функций», а «государственная власть содержала церковную организацию на свои средства», представляет собой трюизм и не несет в себе ничего специфически средневекового: не это ли можно наблюдать в постсоветской России начала XXI в.?

На наш взгляд, непосредственная связь Церкви, государства и общества эпохи Средневековья заключается в другом. В конце концов, и Церковь, и город в своем социально-историческом измерении представляют антропологический феномен, связанный с существованием общины. Церковь предстает в истории как христианская община, объединенная в пределах конкретной территории по вероисповедному, богослужебному и каноническому принципу. Городская община характеризуется общностью социально-политических интересов, единством быта, культуры, правового положения и ментальных установок своих членов, проживающих на общей территории. Учитывая определяющую роль христианского

⁵¹ Свердлов М. Б. Общественный строй Древней Руси... С. 242–243.

⁵² Романов Б. А. Люди и нравы Древней Руси. М., 1965; Лихачев Д. С. Человек в культуре Древней Руси. Л., 1974; Даркевич В. П. «Градские люди» Древней Руси: XI–XIII вв. С. 640–690.

⁵³ Карсавин Л. П. Культура средних веков. Пг., 1918; Федотов Г. П. Святые Древней Руси. М., 1993; Бицилли П. М. Элементы средневековой культуры. Одесса, 1919; Добиаш-Рождественская О. А. Западная Европа в Средние века. Пг., 1920; она же. Церковное общество во Франции в XIII в. Ч. 1. Приход. Пг., 1914; Гревс И. П. Лик и душа Средневековья // Анналы. Пг. Т. 1. 1922; Успенский Ф. И. Социальная эволюция феодализма в Византийской империи // Анналы. Пг. Т. 2. 1923. С. 95–114. Примечательно, что в некоторых своих разделах к этому направлению примыкают работы: Греков Б. Д. Новгородский Дом Святой Софии. Ч. 1; он же. Очерки по истории хозяйства Новгородского Софийского дома XVI–XVII вв. // Летопись занятий Археологической комиссии. Л., 1926. Т. 33.

⁵⁴ Гуревич А. Я. История синтеза и школа «Анналов». М., 1993.

⁵⁵ Гуревич А. Я. Проблемы генезиса феодализма в Западной Европе. М., 1970; он же. Средневековый мир: культура безмолвствующего большинства. М., 1990; он же. Культура и общество средневековой Европы глазами современников. (Exempla XIII века). М., 1989.

мировоззрения для всей эпохи Средневековья, вполне можно говорить о принципиальном совпадении границ Церкви и общества, т. е. о том, что человек этого времени одновременно являлся членом и исторического социума, и христианской общины. Несомненное существование и проживание в городе лиц, не принадлежавших к церковной общине (раскольников, религиозных диссидентов, инославных и иноверных), зафиксированное письменными памятниками, не отменяет того факта, что *большинство* населения древнерусского города принадлежало к местной церковной общине, низводя остальные этноконфессиональные группы до положения маргиналов. Очевидно, соображения такого рода позволили исследователю средневековой Европы Р. В. Соутсерну утверждать, что «отождествление Церкви со всей организацией общества в его целом есть фундаментальнейшая особенность, которая отличает эпоху Средневековья от всех предшествующих и последующих периодов истории»⁵⁶.

Внедрение в исследование новых подходов и появление новых источников позволяют сегодня обратиться к изучению темы соотношения Церкви и Города в истории средневекового Пскова, дабы через нее, как «через тусклое стекло, гадательно» (1 Кор. 13: 12), постараться понять характерные черты истории Древней Руси. Все это подвигает меня сформулировать задачу настоящей книги как исследование основных тенденций исторической жизни городской общины Пскова как собственно христианской общины, присущих ей системных отношений и организационной структуры. В изучении церковной структуры древнерусского города важная роль будет отведена социально-правовым основам ее организации, представленной иерархией институтов: епархия — городской собор — церковный приход — семья. Анализ взаимодействия конкретного городского двора с приходским центром позволит нам на основе археологических материалов поставить и решить вопрос о христианских субкультурах древнерусского города, характерных для различных социальных слоев населения. Не менее важными задачами являются выяснение места клира в социальной структуре города, топографии расселения духовенства и ее эволюции, выявление археологических реалий, характеризующих жизнь духовного сословия Древней Руси, а также других общественных групп. Речь идет не только о реконструкции исторической топографии средневекового города, но об исследовании его сакральной и политической топографии. Впрочем, здесь я намеренно ограничиваюсь изучением преимущественно внешних форм организации и культуры христианской общины древнерусского Пскова, которые нашли параллельное отражение как в письменных источниках, так и в материальной культуре. Особое внимание я рассчитываю уделить анализу наиболее характерных христианских древностей, представленных предметами личного благочестия. Зачастую их изучение способно дать существенную дополнительную информацию в отношении особенностей религиозной жизни и внешних культурных связей городской христианской общины, которые определялись совокупностью как собственно духовных, так и материальных факторов. Иными словами, исследование, посвященное Церкви и средневековым горожанам, в данном случае псковичам, должно по возможности заключаться в выяснении одной из важнейших проблем русского Средневековья — роли и функции Церкви в городской истории, а также значения города для истории Церкви на территории Древней Руси в X—XV вв.

Прежде чем перейти к изложению своих взглядов на историю Древней Руси, я хотел бы выразить признательность коллегам и друзьям, с которыми мне удалось обсудить основные положения этой книги и воспользоваться их добрыми советами

⁵⁶ *Southern R. W.* Western Society and the Church in the Middle Ages. London, 1990. P. 16.

ВВЕДЕНИЕ

и помощью в поиске литературы и подборе иллюстраций. Каждый из них, даже не будучи поименован в этих строках, сможет увидеть на страницах книги отражение нашей дружбы и сотрудничества. Я особо признателен сотрудникам Научного архива ИИМК РАН за помощь в работе с фотографиями, вошедшими в эту книгу. Во многом этот труд появился благодаря моему знакомству с семьей Белецких: Александрой Семеновной Косцовой, Василием Дмитриевичем и Сергеем Васильевичем, которые ввели меня в мир псковской истории. Впрочем, этот мир остался бы для меня непонятным, если бы у меня не появилась возможность взглянуть на Древнюю Русь извне благодаря помощи таких институтов, как Fondation Maison des sciences de l'homme, Centre d'Histoire et Civilisation de Byzance, Collège de France/CNRS (Paris); Centre Michel de Boüard, CРАНАМ (Caen); Fundusz Królowej Jadwigi, Uniwersytet Jagielloński (Kraków), Fundacja popierania nauki imeni Jozefa Mianowskiego (Warszawa), Research Center for Anatolian Civilizations, Koç University (Istanbul), Swedish Institute (Stockholm). Совершенные мной путешествия, во время которых у меня появилась возможность работать в библиотеках Франции, Польши, Швеции и Турции, как обычно, оказались губительны для предрассудков. Моя особая благодарность — Ольге Тарабардиной, которая взяла на себя труд прочесть рукопись этой книги, поправив стиль и суть.

Глава 1

«НОВЫЕ ЛЮДИ» ДРЕВНЕЙ РУСИ

Христианство в Древней Руси появилось не только как результат распространения новой религии, но и как «выбор веры» новой человеческой общностью. «Новые люди» развивались вместе с древнерусскими городами, государством и трансевразийскими торговыми путями, функционирование которых сопровождалось активным многоуровневым обменом в области экономики, социально-политических отношений, религии, идеологии и культуры¹. Для того чтобы понять «новых людей» Древней Руси, прежде всего Руси Северной, Новгородской, необходимо обратиться к тем социальным и культурным особенностям, которые сформировались в местном обществе.

Известно, что специфические черты развития Северной Руси вызвали к жизни особый тип поселений, получивший в археологической науке наименование «открытых торгово-ремесленных поселений» («внеплеменных торгово-ремесленных поселений»). Город оказался во многом первичен по отношению к системе феодальной власти и собственности в Древней Руси: центры ремесла и транзитной торговли, возникшие независимо от этих исторических явлений, в процессе развития сами притягивали к себе публичную власть. Лишь впоследствии политическая элита перешла к созданию и перепланировке городских поселений.

В отношении характеристики раннесредневековых городов в отечественной и европейской науке существуют различные мнения². Мы согласны с теми исследователями, которые считают, что принципиальные отличия городов «старшего, архаического типа» от классического города Средневековья в области общественной жизни состоят в колеблющемся составе населения, временных формах социальных связей, вариативности духовной культуры, проявляющейся прежде всего в разнообразии

¹ *Носов Е. Н.* Новгородская земля IX–XI вв. (историко-археологические очерки): автореф. дис. ... докт. ист. наук. СПб., 1992. С. 29–33; *он же.* Проблема происхождения первых городов Северной Руси // Древности Северо-Запада России (славяно-финно-угорское взаимодействие, русские города Балтики). СПб., 1993. С. 59–78; *Лебедев Г. С.* Эпоха викингов в Северной Европе. С. 258–259; *Белецкий С. В.* Начало Пскова. С. 8–21.

² *Леонтьев А. Е.* Тимерево: проблема исторической интерпретации археологического памятника // Советская археология. 1989. № 3; *Жарнов Ю. Э.* Гнездово, Тимерево, Шестовицы: историографический миф об однотипности этих поселений // Гнездово: 125 лет исследования памятника: археол. сб. (Тр. ГИМ. Вып. 124). М., 2001. С. 114–115; *Андрощук Ф. А.* Гнездово, Днепровский путь и финал Бирки // Там же. С. 126–135; *Радиньш А.* Даугавпилс и Гнездово: проблема образования городов // Гнездово. С. 136–144. Сравнительный анализ западных и восточных городов Балтийского региона см. в: *Ambrosiani B., Clarke H.* Towns in the Viking Age. London, 1991.

погребального обряда раннегородских некрополей, и хронологической ограниченности бытования общины и поселения, не выходявшего за пределы начала — первой половины XI в.³ Эти особенности должны были оказать существенное влияние на процесс христианизации Древней Руси. Сезонные миграции торгово-ремесленного населения не способствовали стабилизации городской общины и местных традиций в области идеологии и культуры, хотя совершенно очевидно, что эта сезонность касалась лишь определенной части обитателей протогорода⁴.

Такая ситуация делает роль протогородских центров в истории христианизации Руси на первый взгляд достаточно противоречивой, поскольку подвижность части их обитателей не способствовала становлению здесь стабильной христианской общины и церковной организации. Однако, как это ни парадоксально, несмотря на демографическую подвижность городов «старшего типа», именно здесь начали складываться раннехристианские элементы средневековой русской культуры. Этот парадокс свидетельствует об особенностях формирования христианской общины на Руси в начальный период существования здесь церковной организации, которые должны быть описаны и объяснены с точки зрения наших знаний об отечественной и церковной истории. Таким образом, переход от «младших» городов к «старшим», «перенос городов», традиционно отождествляемый с феноменом существования таких «парных поселений», как Новгород и Городище, Смоленск и Гнездово, Ярославль и Тимерево, Ростов и Сарское городище, Чернигов и Шестовицы, Псков и Изборск и некоторых других⁵, сопровождался отчасти перенесением на новые места элементов христианской культуры: социально-политические параметры процесса совпадали с идейно-религиозными⁶.

Новые города стали по преимуществу церковными центрами, противопоставляя себя предшествовавшему типу поселений, где христианская культура хоть и проявляла себя, но не столь отчетливо. В ряде современных исследований отмечена роль христианских обшественных центров в сложении традиционного древнерусского города. В отечественной историко-археологической науке понятие христианского комплекса как совокупности владычного двора и общегородского храма впервые было введено применительно к Новгороду⁷. Этот термин в несколько измененном виде — «епископские комплексы» («les groupes épiscopaux») составляет фундаментальную категорию европейской христианской археологии, включающую в себя

³ Ястребицкая А. Л. Европейский город (Средние века — раннее новое время): введение в современную урбанистику. М., 1993. С. 67–68; Булкин В. А., Лебедев Г. С. Гнездово и Бирка: к проблеме становления средневекового города // Культура средневековой Руси. Л., 1974. С. 11–17; Булкин В. А., Дубов И. В., Лебедев Г. С. Археологические памятники Древней Руси IX–XI вв. Л., 1978. С. 138–140; Кирпичников А. Н., Сарбабянов В. Д. Старая Ладога — древняя столица Руси. СПб., 1996. С. 92–93.

⁴ В структуре некоторых архаических городов Балтийского региона представляется возможным выделить «нуклеарное поселение» («nucleated settlement»), служившее местом проживания ядра будущей городской общины раннефеодального государства, состоявшего из более или менее постоянно проживавших здесь жителей. См.: Ambrosiani B., Clarke H. Towns in the Viking Age. P. 53–54.

⁵ Причины этого явления могли быть обусловлены стабилизацией государственной структуры, сложением новой экономической системы, опиравшейся на внутренние ресурсы общества, а не на внешние связи, и распространением христианства. См.: Дубов И. В. Основные этапы социального развития древнерусского города (IX–XII вв.) // Дубов И. В. Залесский край. Эпоха раннего Средневековья: избр. труды. СПб., 1999. С. 36–37; он же. Археологическое изучение городов Северо-Восточной Руси // Там же. С. 130–147; Носов Е. Н. Новгород и Новгородская земля IX–XI вв. С. 32–33; он же. К вопросу типологии городов Поволжья // Славяне, финно-угры, скандинавы, волжские булгары. СПб., 2000. С. 169.

⁶ Об этом см.: Мусин А. Е. Христианизация Новгородской земли в IX–XIV вв.: погребальный обряд и христианские древности. СПб., 2002. С. 141–150.

⁷ Носов Е. Н. Проблема происхождения первых городов Северной Руси. С. 75.

совокупность построек позднеантичного и раннесредневекового города, состоящую из кафедральной базилики, епископской резиденции и баптистерия. Представление о епископском комплексе как о системообразующем элементе европейского города в раннем Средневековье оказывается универсальным методологическим инструментом.

Скорее всего именно феномен «переноса городов», обеспечивший на какой-то период сосуществование «парных поселений», способствовал в определенной степени преемству христианских элементов в культуре Древней Руси X–XI вв., что избавило христианизируемое общество от необходимости заново создавать фундамент своей религиозной культуры. Государственное строительство Владимира Святого сопровождалось организацией церковной жизни в городах и, очевидно, в связанных с ними селах на принципиально новом уровне: князь «нача ставити по градом церкви и попы, и людие на крещение приводити по всем градом и селам»⁸. Несмотря на явно идиоматический характер этой фразы, призванной подчеркнуть всепроникающее присутствие христианства в древнерусском обществе («грады и села»), нельзя не отметить, что «церкви и попы» здесь оказываются соположены лишь городам. В социальном плане можно говорить не только о сохранении христианских традиций в составе дружинно-княжеского элемента, оседавшего в княжеских городах, но и о приобщении к новой религии представителей социальной верхушки славянской патронимии, известных в письменных памятниках под собирательным термином «старцы градские». Отмеченные процессы позволяют рассматривать христианизацию древнерусского города и Крещение Руси не только как явление, противопоставленное всему предыдущему культурно-историческому развитию, но и как феномен, находящийся в преемственной связи с предшествующим историческим этапом. В нем тесно переплетаются элемент властного принуждения и культурное преемство с теми христианскими тенденциями в жизни древнерусского общества, которые сформировались на протяжении второй половины IX — X в.

* * *

Представляется, что особенности формирования государственной власти в Северной Руси, связанные с появлением здесь новой династии в результате ряда — договора с местным населением⁹, могут быть лучше поняты при сравнении этого процесса с событиями, происходившими в Южной Руси, где государственная власть утверждалась в результате завоевания. Образованию городов и государства здесь предшествовал определенный период общественной стабильности. Существовавшие в Южной Руси поселения вырабатывали свою культурную традицию в результате процесса смены поколений, стабильно проживавших на ограниченной территории¹⁰. Эти города вырастали в сельскохозяйственной округе, со временем приобретая значение административных, ремесленных и торговых поселений¹¹. Впрочем, зачатую и в этом макрорегионе можно проследить процесс передачи функций центра прочности округи более молодым городским образованиям, возникавшим в том же сельском окружении¹².

⁸ ПВЛ. С. 53; НПЛ. С. 157.

⁹ Янин В. Л. У истоков новгородской государственности. С. 5, 62, 64, 83.

¹⁰ Носов Е. Н. Проблема происхождения первых городов Северной Руси. С. 74.

¹¹ Толочко П. П. Пути становления древнерусского города // Тр. VI Междунар. конгресса славянской археологии. Т. 1. Проблемы славянской археологии. М., 1997. С. 15–18.

¹² Там же.

Однако археологические данные Южной Руси определенно свидетельствуют о сложных процессах конца X — начала XI в., связанных с перепланировкой, изменением типа культуры и, очевидно, сменой населения городищ, возникших в предшествующий период. Такая картина характерна, в частности, для Нижнего Подесенья, территории распространения Роменской археологической культуры в Северской земле, где на поселениях Горнальское городище, Горбово, Воинь и других культурным напластованиям древнерусского времени предшествует слой пожарищ и разрушений¹³.

Очевидно, что в данном случае речь идет о подавлении очагов местного политического и культурного, а в условиях Крещения Руси, возможно, и религиозного сепаратизма, когда новые центры, содержанием и формой противопоставленные прежним поселениям, должны были контролировать территории, освоенные «державой Рюриковичей» лишь недавно. Именно здесь и должна была сформироваться прочная христианская община со своей собственной религиозной культурой, яркие образы которой, датируемые 1030–1040 гг., представлены Житием Св. прп. Феодосия Печерского родом из Курска, куда его семья была переселена в соответствии с интересами молодого государства и его правителей¹⁴.

Представляется, что возникновение в Южной Руси конца X — начала XI в. новых городов и смена материальной культуры на старых городищах являются феноменом, сопоставимым с «переносом города». В силу плотного освоения местных территорий и традиционности расположения властных центров этот «перенос» осуществлялся не горизонтально, топографически, а вертикально, стратиграфически. Стоит отметить, что феномен трансурбанизации является исторической закономерностью надрегионального порядка и характерен как для Западной Европы¹⁵, так и для Византии не только в раннем Средневековье, но и в более позднее время¹⁶. Этот процесс, в зависимости от эпохи и культурно-исторических обстоятельств, мог быть вызван различными причинами¹⁷. Так, для Византии их спектр в представлениях исследователей колеблется от «обычного переноса центра города в пригород» и появления новых городов в результате «внешних причин военного характера» до «целенаправленного действия верховной власти по созданию параллельного

¹³ Моргунов Ю. Ю., Шавелев С. П. «Курескь на Тускоре»: к вопросу о происхождении летописного города // Тр. VI Междунар. конгресса славянской археологии. Т. 2. Славянский средневековый город. М., 1997. С. 261–271; Григорьев А. В., Сарачев Т. Г. О времени гибели Роменской культуры // Тр. VI Междунар. конгресса славянской археологии. Т. 5. История и культура древних и средневековых славян. М., 1999. С. 341–346.

¹⁴ Житие Феодосия Печерского / подг. текста, пер. и примеч. О. В. Творогова // Памятники литературы Древней Руси: XI — начало XII в. Л., 1978. С. 304–391; Енуков В. В. Процессы урбанизации на территории Посеймья в X–XIII вв. // Археология Центрального Черноземья и сопредельных территорий. Липецк, 1994. С. 174–178; Моргунов Ю. Ю., Шавелев С. П. «Курескь на Тускоре». С. 261–271; иной взгляд: Узанов А. А. Религиозные представления в первобытном обществе: сакральные зоны Посеймья по археологическим и церковным памятникам. Курск, 1987; он же. Курское Посеймье в IX — первой четверти XI в.: некоторые новые данные о хронологии и топографии Роменских поселений // Тр. V Междунар. конгресса археологов-славистов. Т. 2. Киев, 1988.

¹⁵ Ястребицкая А. Л. Европейский город (Средние века — раннее новое время). С. 21, 67–68; Город в средневековой цивилизации Западной Европы. Т. 1. С. 20–23.

¹⁶ Медведев И. П. Феномен трансурбанизации и его роль в становлении феодального византийского города // Античная древность и средние века. Свердловск, 1969. С. 79–90; он же. Вопросы истории византийского города на научной сессии в Ленинграде // ВВ. 1969. Т. 30. С. 312–315; он же. Мистра: очерки истории и культуры поздневизантийского города. Л., 1973. С. 10–13; Удальцова З. В. Роль городов и городской культуры в культурном развитии ранней Византии // ВВ. 1986. Т. 46. С. 20–51.

¹⁷ Захаров С. Д. «На Беле озере два городка» // Русь в XIII веке: континуитет или разрыв традиций? М., 2000. С. 43–46.

общественно-политического центра» и признания «социального дисконтинуитета» при создании новых городских центров после общего кризиса византийского города середины VII — середины IX в.¹⁸

В Древней Руси трансурбанизация имела, на наш взгляд, следующую характерную особенность. Если в Киевской Руси, где сложились авторитарные формы правления и власть чувствовала себя достаточно уверенно, этот процесс приобрел достаточно жесткие формы уничтожения предшествующих поселений и, возможно, населения и создания на этих местах городов нового типа, то в Новгородской и Северо-Восточной Руси, где княжеской власти необходимо было искать поддержку, а не просто подданство местного населения, смена центров средоточия местной власти приобрела преимущественно формы сосуществования «парных городов». Представляется, впрочем, что Псков в силу ряда причин исторического, социального и этнического характера оказывается здесь исключением: его судьба в XI в., на которой мы намерены подробнее остановиться ниже, оказывается весьма близкой судьбе ряда городов Южной Руси.

Именно с возникшими в результате этих процессов «новыми городами» и будет связан тот тип городской общины, который можно назвать христианским. В этом смысле характерно летописное выражение, имеющее истоки в христианской антропологии, которое определяет подданных Владимировой Руси «новыми людьми», где термин «новый» употребляется в значении «христианский»¹⁹. Предположение о появлении топонима Новгород по мере становления христианской городской общины и христианизации местного населения как места жительства «новых людей» уже было высказано в историографии²⁰.

* * *

Городская община, слагавшаяся в результате синхронно протекавших урбанизации и христианизации, не была социально однородной. Речь идет не только о наличии различных имущественных и общественных слоев в рамках единой пространственной организации, но и о наличии нескольких правовых порядков, «правд», сравнимых с феодальным иммунитетом, которым подчинялись различные группы городского населения. Возникновение подобной социальной дихотомии, определенные аналогии которой можно проследить и в городской жизни Западной Европы²¹, относится еще ко времени слома старой общинно-родовой системы социальных связей и замены их территориальными отношениями, т. е. к эпохе «переноса городов».

Однако консолидация городской общины требовала введения дополнительных юридических норм. К таким нормам мы относим в первую очередь каноническое право восточно-христианской Церкви, предпосылки к применению которого в древнерусском городе видятся нам в факте возникновения здесь начальных элементов христианской культуры во второй половине X — XI в.

Попытки увидеть в городской общине различные социальные группы и субкультуры, в том числе и клерикальную, были изначально присущи отечественной

¹⁸ Об этом см.: *Медведев И. П.* Мистра. С. 10, 13; *Удальцова З. В.* Роль городов и городской культуры в культурном развитии ранней Византии. С. 38–39, 51.

¹⁹ ПВЛ. С. 53.

²⁰ *Гринев Н. Н.* К вопросу о происхождении названия политического центра Новгородской земли // Новгород и Новгородская земля: история и археология. Новгород, 1989. [Вып. 2]. С. 57–60.

²¹ *Ястребицкая А. Л.* Европейский город (Средние века — раннее новое время). С. 68–69.

историографии. Посад противопоставлялся городу-крепости уже со времен А. А. Кизеветтера, как его тягловое бремя противопоставлялось служилым функциям горожан. Посадское тягло — это навсегда, даже если имеет место переход конкретной личности в сословие духовенства, которое, кстати, избирается тем же посадом²². П. П. Смирнов видел в городской общине организм, «смешивающий» различные правовые статусы — личной свободы и земельной собственности²³. Такому «правовому» подходу противостоят «экономические» взгляды Н. Д. Чечулина. Впрочем, говоря о средневековых клириках, он затронул только вопрос о количественном отношении духовенства к общему числу горожан и отметил личную свободу его представителей, связанную с освобождением от выплаты «пожилого»²⁴.

На наш взгляд, наиболее верно к этому вопросу, пусть и на позднесредневековом материале, подошел А. Г. Ильинский. Он рассматривал город как «место концентрации служилого класса» и считал его структуру трехчастной, состоящей из служилого, духовного и собственно посадского сословия²⁵. При этом он противопоставлял севернорусские и центральнонорусские города: если в новгородских городах преобладал гражданский («цивический») элемент, представленный тяглыми посадянами, то в московских — военно-клерикальный слой служилых людей и лиц духовного звания²⁶. Стирание этих различий было связано с активностью «лучших деятелей московского клерикализма». Такое положение дел объяснялось тем, что на севере России изначальным элементом городского населения являлся земский, а служилое население оказалось искусственно навязано городской общине новыми московскими порядками²⁷.

Иначе подходил к этому вопросу Я. Е. Водарский. По нашему мнению, он не рассматривал духовенство как часть городской общины, считая ее состоящей исключительно из посажан и служилых людей²⁸. При этом он отмечал, что при переходе от Средневековья к Новому времени процент духовенства в России, сокращаясь с 64 в 1678 г. до 48 % в 1719 г., продолжал все же оставаться у 50%-ной отметки, будучи весьма значимым в формировании структуры общества²⁹. В. А. Аракчеев же полагает, что духовенство к 1678 г. составляло треть населения Пскова³⁰.

В ряде исследований, отводивших княжеской власти важную роль в трансформации русского средневекового общества, появившееся на Руси в конце X в. духовенство не рассматривалось как самостоятельная сила внутригородских отношений. Известно, что в исследованиях В. И. Сергеевича город предстает как центр древнерусской волости — самодовлеющей социально-политической системы, состоящей из старейшего города-центра, пригородов и сельских поселений³¹. Слои населения

²² Кизеветтер А. А. Посадская община в России XVIII ст. М., 1908. С. 66–67.

²³ Греков Б. Д. Киевская Русь. М., 1949. С. 94; Свердлов М. Б. Общественный строй Древней Руси...

²⁴ Чечулин Н. Д. Города Московского государства в XVI в. // Зап. историко-филологического ф-та Императорского Санкт-Петербургского Университета. Т. 22. СПб., 1889. С. 328–329.

²⁵ Ильинский А. Г. Городское население Новгородской области в XVI в. Ч. 2 // Историческое обозрение: сб. исторического общества при Императорском Санкт-Петербургском Университете. 1897. Т. IX. С. 127, 144.

²⁶ Ильинский А. Г. Городское население Новгородской области в XVI в. Ч. 2. С. 152, 154.

²⁷ Там же. С. 155, 156, 158.

²⁸ Водарский Я. Е. Население России за 400 лет (XVI — начало XX в.). М., 1973. С. 34–35.

²⁹ Водарский Я. Е. Население России в конце XVII — начале XVIII в. М., 1977. С. 90.

³⁰ Аракчеев В. А. Псковский край в XV–XVII вв.: общество и государство. СПб., 2003. С. 327.

³¹ Сергеевич В. И. Вече и князь: русское государственное устройство и управление во времена князей Рюриковичей. М., 1867. С. 23–32, 331–337.

отличались друг от друга достоинством, но не правами. «Земля-княжение» составляла основу взглядов и М. Ф. Владимирского-Буданова. Здесь город и его община вновь являются функцией развития сельской волости и аграрных в своей основе общественных отношений³². Эволюция «старцев градских», «лутчих» мужей города и пригородов, объяснялась их происхождением из родовой старшины. Лишь в XI–XIII вв. возвышение главного города приводит к консолидации его общины в форме внесловного городского веча³³. Социальная структура общества предполагала наличие земских и служилых бояр, которые уже в XI в. представляли собой относительно однородный слой: «лутчие» люди земель поступают на службу к князю, а служилые княжеские люди становятся землевладельцами³⁴.

В теории «торгового происхождения городов на Руси» с тянувшимися к ней «торгово-промышленными округами», которая принадлежит В. О. Ключевскому, также игнорируется факт существования клира. Известные по летописным сообщениям конца X в. «старцы градские», образовавшаяся из купечества военно-промышленная аристократия торгового города, не связанная с родоплеменной старшиной, изначально отличалась от княжьих мужей — бояр. Причем земельная собственность последних противопоставила их городскому обществу с его торговым капиталом. Согласно образному выражению Ключевского, «аристократия капитала» возглавила волостные миры, а «аристократия оружия» во главе с князем скользили по поверхности этих миров³⁵. В соответствии с концепцией С. М. Соловьева «боярские роды не могли произойти от прежних славянских старшин»³⁶ и именно с княжеским боярством и было связано «новое военное деление» на сотни и тысячи в городах, независимое от родовой старшины.

Согласно С. В. Юшкову, города являлись прежде всего феодальными центрами, организующими жизнь волости, которые лишь со временем приобрели торговоремесленный характер³⁷. На основе этой гипотезы в отечественной науке складываются представления о городе как своеобразном феодальном замке «мужей» — рыцарей древнейшей «Правды Русской», находящемся в тесной связи с окружающей его сельской общиной. Б. Д. Греков считал возможным говорить о двух слоях в составе древнерусского боярства: собственно «туземной знати», появившейся в результате эволюции местного общества, и княжеском боярстве, возникшем в процессе образования землевладения старших дружинников³⁸. Очевидно, что здесь духовенство имплицитно относилось к княжеско-боярской социальной системе: не случайно Греков изначально и неверно полагал, что первая русская митрополия была помещена Рюриковичами в Переяславле, а не в Киеве, исходя из приоритета феодальных отношений между Церковью и государством.

Проблемы древнерусского города затрагивались в разной степени в трудах практически всех исследователей, занимавшихся древнерусской эпохой, однако города стали предметом комплексного осмысления лишь в работах М. Н. Тихомирова³⁹. Основой городского строя, согласно взглядам исследователя, явились купеческие и ремесленные корпорации, которые мыслились им по аналогии с цеховыми объ-

³² Владимирский-Буданов М. Ф. Обзор истории русского права. Киев; СПб., 1903. С. 12–14.

³³ Там же. С. 29; Свердлов М. Б. Общественный строй Древней Руси... С. 112–113, 130, 144–145.

³⁴ Владимирский-Буданов М. Ф. Обзор истории русского права. С. 27–34.

³⁵ Ключевский В. О. Боярская Дума Древней Руси. С. 23, 28–29, 31, 35, 39, 43, 50.

³⁶ Соловьев С. М. История России с древнейших времен. Кн. 1. Т. 1–2. М., 1962. С. 223–224.

³⁷ Юшков С. В. Очерки по истории феодализма в Киевской Руси. М.; Л., 1939. С. 23, 46–47.

³⁸ Греков Б. Д. Киевская Русь. С. 122.

³⁹ Тихомиров М. Н. Древнерусские города. М., 1956. С. 3.

единениями европейских городов⁴⁰ и в принципе отождествлялись с сотнями. В русле своей гипотезы Тихомиров обратил внимание и на общественную роль городского духовенства, посвятив часть своего труда противоречиям между «приходскими» попами и соборным клиросом, сопоставимым с епископским капитулом европейского города⁴¹. Характерны представления исследователя о социальной топографии города и принципах расселения древнерусского духовенства: «Картина множества храмов, рядом с которыми обязательно располагались церковные слободки, населенные попами, диаконами, сторожами, просвирнями и нищими, становилась типичной для древнерусских городов»⁴².

Тема сотенной организации древнерусского общества играла в отечественной науке особую роль, будучи предметом дискуссии между теми, кто считал ее исконно присущей славянской общине, и теми, кто видел здесь творческое начало княжеской власти. Так, по мнению А. Е. Преснякова, сотни, будучи городским учреждением, отличаются от других групп городского населения, представленных концами и боярством⁴³. «Сотни новгородские», как и вообще децимарная система в древнерусском городе, есть «организация торгово-промышленных, демократических элементов Новгорода под властью княжеско-боярской силы»⁴⁴; лишь в результате ослабления княжеской власти руководство сотенным населением Новгорода и Пскова перешло в руки боярской аристократии. Эти наблюдения представляются нам в высшей степени верными, особенно в свете новейших археологических исследований севернорусских городов и возможной интерпретации их результатов.

В научных разысканиях традиционно отмечается изначально высокий социальный статус горожан, противопоставленный статусу сельских жителей-смердов. Эти представления о структуре раннефеодальной элиты крайне важны для понимания специфики городской и христианской общины в Древней Руси. Стоит согласиться с тем, что одной из характерных черт древнерусского общественного строя является сосуществование различных групп боярства — «двух аристократий», одна из которых была связана с местной родоплеменной старшиной или торгово-ремесленной городской элитой, а другая вела свое происхождение от старшей части княжеской дружины. Можно предположить, что в ряде случаев родоплеменная знать («старцы», «старцы градские», «старцы людские», «старая чадь») по мере ее интеграции с княжеской служилой знатью к XI в. уже утратила свою общественно-политическую специфику, а терминология общинного строя стала наполняться новым социальным содержанием. Процесс консолидации древнерусской знати нашел свое отражение в распространении термина «боярин» как обозначения представителей общественной элиты вообще⁴⁵, что знаменовало возможность вертикального продвижения по социальной лестнице⁴⁶. Галицкая Русь, как и Псков, знает княжеских

⁴⁰ Там же. С. 114, 119.

⁴¹ Там же. С. 166–173. Неоднократно, впрочем, отмечалось, что сопоставление западноевропейских церковных институтов, чей статус и функции утверждались на строгих правовых нормах, со структурными подразделениями восточно-христианской церкви всегда оказывается достаточно условным.

⁴² Там же. С. 173.

⁴³ Пресняков А. Е. Княжое право в Древней Руси: очерки по истории X–XII столетий. М., 1993. С. 148–150.

⁴⁴ Там же. С. 162.

⁴⁵ Свердлов М. Б. Генезис и структура феодального общества в Древней Руси. Л., 1983. С. 41–42.

⁴⁶ Пауто В. Т. Историческое значение периода феодальной раздробленности на Руси // Польша и Русь: черты общности и своеобразие в историческом развитии Руси и Польши XII–XIV вв. / ред. Б. А. Рыбаков. М., 1974. С. 12.

приближенных и даже бояр из числа поповичей: на юге таковым был «попов внук» Судич, на севере — «попов сын», «раждиакон» Андрей Иванов, упоминаемый под 1476 г.⁴⁷ Несмотря на отмеченную С. В. Завадской условность употребления термина «бояре» в письменных источниках XI—XIII вв.⁴⁸, есть основания полагать, что сама условность как раз и была связана с двойственным характером происхождения этого сословия и возможностью вертикальных перемещений внутри древнерусского общества.

Позднее складывается более дробная дифференциация господствующего класса: служилые бояре, именуемые князьими мужами, неслужилые бояре, отроки и детские, принадлежавшие к младшей княжеской дружине. В этом смысле весьма перспективной является гипотеза, поддержанная Ю. А. Клейнером, о скандинавском происхождении термина «боярин», которая в отличие от традиционной тюркской версии связывает это слово с северогерманским термином «двор» и, следовательно, с княжеским двором, что хорошо вписывается как во взаимодействие этих терминов в истории Древней Руси и в саму историю происхождения первой русской княжеской династии⁴⁹. Появившийся в XII—XIII вв. такой термин, как «дворяне», может свидетельствовать о развитии процесса интеграции различных групп низшего звена господствующего класса в составе дружины, княжеского двора и государственного управления в единый класс-сословие, который был связан преимущественно с городом⁵⁰. Наряду с социальной градацией в княжеском окружении существовала градация, связанная как с судебной-административной (ябетник, мечник, емец, подъездной, бирич), так и с экономической деятельностью (огнишанин, тиун, ключник, конюх, ремесленник), причем в первом случае непосредственная принадлежность к княжескому двору и дружине была не обязательна⁵¹. Своя служебная дифференциация, созданная по аналогии с княжеским двором, существовала и в боярском хозяйстве, приобретшем к концу XI в. черты самостоятельности.

Непосредственно в социальную организацию княжеского двора или боярской вотчины входили неоднократно изучавшиеся в литературе такие категории несвободных людей, как челядь, холопы, закупы, наймиты, рядовичи и вдачи, которые могли проживать и в усадьбах городской знати. Но однозначное отнесение к социально зависимому населению прощеников, пущеников, задушных людей и изгоев вызывает определенные возражения и требует дополнительного исследования⁵². Так, факт личной свободы некоторых категорий изгоев XI—XII вв., в частности изгоя «Правды Русской», осиротевшего князя и получившего волю холопа, не подлежит сомнению.

Очевидно, что описанные выше социальные категории лично свободного населения Древней Руси изначально можно свести к трем общественным группам,

⁴⁷ Ипатьевская летопись // ПСРЛ. Т. 2. СПб., 1908. Ст. 789; ПЗЛ. С. 206.

⁴⁸ Завадская С. В. О «старцах градских» и «старцах людских» в Древней Руси // Восточная Европа в древности и средневековье. М., 1978; она же. «Болярин» — «боярин» в древнерусских письменных источниках // Древнейшие государства на территории СССР: материалы и исследования. М., 1986. С. 89–94.

⁴⁹ Клейнер Ю. А. Боярин: барин-дворянин // Восточная Европа в древности и средневековье: политические институты и верховная власть: XIX Чтения памяти чл.-корр. АН СССР В. Т. Пашуто: материалы конф. Москва, 16–18 апреля 2007 г. М., 2007. С. 103–109.

⁵⁰ Свердлов М. Б. Генезис и структура феодального общества в Древней Руси. С. 209, 194–222; Назаров В. Д. «Двор» и «дворяне» по данным новгородского и северо-восточного летописания (XII–XIV вв.) // Восточная Европа в древности и средневековье.

⁵¹ Свердлов М. Б. Генезис и структура феодального общества в Древней Руси. С. 211.

⁵² Греков Б. Д. Киевская Русь. С. 245–250; Свердлов М. Б. Генезис и структура феодального общества в Древней Руси. С. 106–193.

находившимся под защитой I статьи Русской Правды, уравнивавшей их право на жизнь и оценивавшей его в 40 гривен. Это «русин» как представитель протофеодалного военно-дружинного и торгово-административного слоя, который имеет внутреннее членение на гридь, купцов, ябетников и мечников; «словенин», несомненно относящийся к собственно славянской патронимии, месть за которого не ограничивается прямым кровным родством, и «изгой», являющийся лично свободным и жизнеспособным феноменом, вышедшим из общины и в силу этого выпавшим из системы родоплеменных отношений и правовых гарантий⁵³. Иными словами, русин определенно связывается с княжеской дружиной и «аристократией меча», имеющей свою внутреннюю градацию, словенин должен быть отнесен к боярской патронимии и причислен к социальной системе «аристократия земли», а изгой, потерявший связи с патронимией и оказавшийся под защитой княжеской правды, может быть связан с сотенной организацией, к которой могут примыкать и некоторые группы из русинов, в частности купцы. Изначальная связь Русской Правды как правового документа именно с городской, в данном случае новгородской, общиной представляется безусловной⁵⁴, что позволяет выделить эти три главные социальные силы в общественной жизни древнерусского города и прежде всего Новгорода.

Многолетние археологические исследования Новгорода позволили показать, что социальной основой города была усадьба, принадлежавшая единой семье. В целом отечественная историческая наука признает в это время господство в общественных отношениях малой семьи⁵⁵, хотя существуют и противоположные мнения, представленные, в частности, в исследованиях С. В. Юшкова, считавшего характерной для этой эпохи большую семью⁵⁶. Сходных представлений придерживался и М. О. Косвен, в построениях которого большая семья могла насчитывать от 3 до 7 поколений, однако введенный им термин «патронимия» допускал ограниченную самостоятельность малой семьи, являвшейся частью более сложной системы социальных связей кровнородственного характера⁵⁷.

Представления о патронимии как форме господства родовой славянской аристократии и были положены В. Л. Яниным в основу его видения социальной организации Новгорода. Патронимия в условиях городского землевладения предстает в трудах исследователя как комплекс усадеб единой владельческой принадлежности, имеющий наследственный характер⁵⁸. С этой патронимией связаны включенные в ее социально-политическую организацию свободные, полусвободные и зависимые категории населения, представленные рядовыми общинниками, холопами, «ремесленниками», челядью и т. д. Таков словенин — первый структурный элемент городской общины в Новгороде.

Другими общественными силами, существовавшими по соседству со словенином патронимии, являются русины и изгой — связанные с князем служилое боярство

⁵³ Лебедев Г. С. Комментарий к статье I Русской Правды краткой редакции // Генезис и развитие феодализма в России: проблемы идеологии и культуры: проблемы отечественной и всеобщей истории. Вып. 10. Л., 1987. С. 78–84.

⁵⁴ Новосельцев А. П., Пашуто В. Т., Черепнин Л. В. и др. Древнерусское государство и его международное значение. М., 1965. С. 133–134.

⁵⁵ Греков Б. Д. Киевская Русь. С. 80–81; Шапов Я. Н. О функциях общины в Древней Руси // Общество и государство феодальной России. М., 1975. С. 15; Свердлов М. Б. Семья и община в Древней Руси // История СССР. 1981. № 3. С. 94–107.

⁵⁶ Юшков С. В. Общественно-политический строй и право Киевского государства. М., 1949. С. 87.

⁵⁷ Косвен М. О. Семейная община и патронимия. М., 1963.

⁵⁸ Янин В. Л. Социально-политическая структура Новгорода в свете археологических исследований // Новгородский исторический сб. Вып. 1 (11). С. 89.

и дружина, княжие мужи, отроки и детские, внутренняя градация которых была охарактеризована выше, а также зависимые лица. К ним примыкает существовавшая в городе сотенная организация населения, связанная с судебной-административной сферой княжеской власти. В силу этого сотни оказываются противопоставлены той части боярства, которая имела земские, а не дружинные корни. По мере развития общественного строя Древней Руси должна была меняться и система взаимоотношений сотенного населения и боярской вотчины-патронимии. Очевидно, двумя главными категориями населения, организованными в сотни, были купцы, как это и засвидетельствовано письменными памятниками XII–XV вв., и изгои, поскольку «правовое поле» Древней Руси, по сути дела, не оставляло им иного выбора. В сотенную организацию могли входить должностные лица государственного аппарата. Таким образом, сотенное население не только выполняло торгово-ремесленные функции, что признается всеми исследователями, но и частично составляло служилый слой Древней Руси. Все эти наблюдения понадобятся нам для понимания исторических основ социальной организации Пскова.

* * *

Одной из традиций отечественной исторической науки является рассмотрение истории Пскова в контексте новгородской истории, что заставляет нас уделить последней особое внимание. Вопросы социально-политической структуры и общественной жизни Великого Новгорода неоднократно становились предметом исследований и дискуссий в науке. В процессе историко-археологических разысканий изначальная концепция В. Л. Янина и М. Х. Алешковского о происхождении Новгорода в результате слияния трех разнотипных поселений⁵⁹ постепенно заменилась представлениями о возникновении города в результате синойкизма боярских патронимий, представленных на территории будущего поселения несколькими поселками хуторского типа⁶⁰. При этом кастовая замкнутость новгородского боярства объясняется его происхождением от родоплеменной старшины⁶¹.

Это боярство, таким образом, должно было принадлежать к одной из двух «древнерусских аристократий», обозначаемой отечественными историками XIX — начала XX в. как «земское боярство». Сегодня можно выявить определенные аналогии городским боярским патронимиям и в синхронных сельских поселениях Новгородской земли, представленных археологическими комплексами культуры сопки и состоящими из высоких погребальных насыпей, поселений селищного типа и хозяйственной зоны, которые характеризуют как раз семейные славянские общины⁶². Это делает предположение об изначальной связи процесса становления Новгорода с поселениями родовой старшины и славянскими патронимиями более обоснованным.

⁵⁹ Янин В. Л., Алешковский М. Х. Происхождение Новгорода (к постановке проблемы) // История СССР. 1971. № 2; Янин В. Л., Колчин Б. А. Итоги и перспективы новгородской археологии // Археологическое изучение Новгорода. М., 1978. С. 45.

⁶⁰ Янин В. Л. Социально-политическая структура Новгорода в свете археологических исследований. С. 88–91; *он же*. Я послал тебе бересту... С. 199–202.

⁶¹ Янин В. Л. Новгородская феодальная вотчина. С. 213–229.

⁶² Конецкий В. Я. К происхождению некоторых особенностей социального устройства древнего Новгорода // Новгородские археологические чтения: материалы науч. конф., посвященной 60-летию археологического изучения Новгорода и 90-летию со дня рождения основателя Новгородской археологической экспедиции А. В. Арциховского. Новгород, 28 сентября — 2 октября 1992 г. Новгород, 1994. С. 138–144.

Первоначальные хуторские поселки являлись территориальными ядрами городских концов⁶³, три из которых — Славенский, Людин и Неревский — фиксируются уже в XII в., а Плотницкий и Загородский несколько позднее — в конце XII — начале XIII в.⁶⁴ При этом процесс эволюции городских концов из ранних поселков X—XI вв. зафиксирован археологически лишь для Неревского, Людина и Славенского концов, в остальных районах города появление поселенческой структуры относится ко второй половине — концу XI в. и, очевидно, объясняется постепенным освоением территории будущего города.

Считается, что археологические характеристики боярских усадеб, существовавших на территории патронимий, помимо берестяных грамот, адресаты и адресанты которых отождествимы с известными из летописания и актового материала новгородскими боярами, включают в себя и две следующие: «громадную площадь», до 1200–1500 кв. м, что, по мнению исследователей, «само по себе уже содержит социальную характеристику их владельцев», и стабильность межусадебных границ, представленными линиями частоколов, традиционно возобновляемых из яруса в ярус на своих местах, что прослеживается в ряде случаев на протяжении X—XV вв.⁶⁵ Патронимия могла состоять из 10–20 усадеб единой владельческой принадлежности, причем численность проживающих здесь горожан вряд ли превышала 300–400 человек⁶⁶. Однако, по нашим наблюдениям, этот перечень стоит расширить: к числу археологических параметров таких усадеб относятся и находки престижных предметов христианского культа, и средиземноморские и европейские импорты⁶⁷.

Стоит согласиться с предположением, что объединение бояр и зависимых от них людей, в том числе ремесленного населения, в рамках патронимии препятствовало образованию в Новгороде производственных корпораций по цеховому принципу⁶⁸. Важная роль вотчинного ремесла в деле процветания новгородского боярства отмечалась неоднократно. Как показал В. Л. Янин, местная элита на правах наследников родоплеменной старшины принимала непосредственное участие в сборе государственных доходов с территории Северной Руси⁶⁹. Именно в боярских эргастериях государственные доходы, поступавшие сюда в натуральном виде, подвергались переработке и превращались в товар, что вело за собой увеличение его цены⁷⁰. Таким образом, ремесло и торговля, имевшие в своей основе сбор государственных

⁶³ Янин В. Л., Колчин Б. А. Итоги и перспективы новгородской археологии. С. 45; Янин В. Л. Социально-политическая структура Новгорода в свете археологических исследований. С. 91.

⁶⁴ Необходимо отметить, что, несмотря на возможно раннее сложение новгородских концов, их упоминание в летописании именно в качестве концов отмечено достаточно поздно: Неревский конец — 1172 г., Людин — 1195 г., Славенский — 1231 г., Плотницкий — 1367 г. (топоним — с 1196 г.), Загородский конец — 1433 г. (1372 г.?, топоним известен с 1218 г.). См.: НПЛ. С. 34, 41, 71, 370, 372, 416.

⁶⁵ Янин В. Л. Социально-политическая структура Новгорода в свете археологических исследований. С. 88–89; Янин В. Л. Основные исторические итоги археологического изучения Новгорода // Новгородские археологические чтения: материалы науч. конф., посвященной 60-летию археологического изучения Новгорода и 90-летию со дня рождения основателя Новгородской археологической экспедиции А. В. Арциховского. Новгород, 28 сентября — 2 октября 1992 г. Новгород, 1994. С. 12; в ранних публикациях эта площадь оценивалась как 1200–2000 кв. м, см.: Янин В. Л., Колчин Б. А. Итоги и перспективы новгородской археологии. С. 34.

⁶⁶ Янин В. Л., Колчин Б. А. Итоги и перспективы новгородской археологии. С. 38.

⁶⁷ Мусин А. Е. Христианская община средневекового города Северной Руси XI–XV вв. по историко-археологическим материалам Новгорода и Пскова: автореф. дис. ... докт. ист. наук. СПб., 2002. С. 30–32.

⁶⁸ Янин В. Л. Основные исторические итоги археологического изучения Новгорода. С. 12; *он же*. Социально-политическая структура Новгорода в свете археологических исследований. С. 93

⁶⁹ Янин В. Л. У истоков новгородской государственности. Великий Новгород, 2001. С. 31–64.

⁷⁰ Янин В. Л. Основные исторические итоги археологического изучения Новгорода. С. 14–15.

доходов, становились важнейшими факторами укрепления экономического и социального могущества новгородского боярства.

Необходимо отметить, что далеко не все исследователи согласны с приведенной выше характеристикой социально-политической структуры новгородского общества. Ю. Г. Алексеев попытался поставить вопрос о более активной роли «черных людей» в структуре городских общин Новгорода и Пскова⁷¹. При этом он исходил из того факта, что средневековые источники якобы не знают четкой социальной терминологии, отражающей деление свободных граждан. Нарисованная Алексеевым эволюция городской общины в Новгороде представляется достаточно динамичной. Сопоставляя «черных людей», разделенных на сотни, с «простой чадью» и «меньшими» новгородцами, описанными в событиях 1216, 1228, 1255 и 1259 гг., Алексеев отождествляет бояр с «вятшими» и «старейшими». Впоследствии, не позднее 1370–1385 гг., «молодые», выделив из своего состава богатейшую прослойку «житьих», опустились по социальной лестнице еще ниже. К 1450–1470 гг. из их среды вновь выделяется состоятельная прослойка купцов, которые, разумеется, не жождественны купцам XII в., и структура новгородского общества становится четырехчастной⁷².

Однако, указывая на существующую в источниках стратификацию новгородского общества, исследователь не соглашается с мнением об изначальном существовании здесь боярской патронимии, указывая, что в этом случае остается непонятным, каким образом в городе могло появиться свободное население. Хотя Ю. Г. Алексеев стремится опереться в своей полемике на выводы археологии, его позиция противоречит известным на сегодня результатам полевых изысканий. Так, в свое время исследователь писал, что многовековое существование привилегированной боярской семьи, резко отделенной в социально-политическом, правовом и экономическом отношении от всего остального люда, не могло, казалось бы, не привести к появлению определенных, достаточно четко выраженных признаков привилегированной боярской усадьбы. В действительности же ничего этого, по мнению Алексеева, нет, а инвентарь усадеб якобы «не позволяет обнаружить сколько-нибудь ярких отличительных признаков». Этот вывод, как я попытался показать выше, в целом неверен. В результате, согласно Алексееву, в основе города лежит соседская община равноправных членов — новгородцев. Боярство возникает здесь как вторичный элемент из территориально-поселковой старшины, усиление которой приводит к установлению олигархической формы правления. Характерно, что, говоря о социальной дифференциации в новгородской общине, Алексеев использует летописный и актовый материал начиная лишь с XIII в. Очевидно, что упоминаемые ранее в составе новгородцев XII в. огнищане, гридь и купцы, определенно связанные с княжеской юрисдикцией, не вписываются в представления об изначальной однородности городской общины.

В последнее время основная полемика о социальном устройстве Великого Новгорода была связана с ролью в истории средневекового города уличанской общины. В ряде работ В. А. Бузов попытался показать «искусственность» предлагаемого социального членения новгородского общества⁷³. Он предположил, что стабильность межусадебных частоколов зависит не от традиционности усадеб патронимии, а от постоянства уличных магистралей, якобы указывающих на первичность уличанских

⁷¹ Алексеев Ю. Г. «Черные люди» Новгорода и Пскова (к вопросу о социальной эволюции древнерусской городской общины) // Исторические записки. 1979. Т. 103. С. 242–274.

⁷² Там же. С. 256.

⁷³ Бузов В. А. Очерки истории и археологии средневекового Новгорода. М., 1994.

общин по отношению к другим образованиям⁷⁴. Такие атрибуты, как самоназвание, территориальность, сочетание общинного и частного землевладения, наличие общественных сооружений, общие собрания, старейшины и церковный центр, делают уличанскую общину основой социальной структуры феодального города⁷⁵.

В археологической литературе с критикой построений В. А. Булова выступил А. С. Хорошев, который показал, что, несмотря на изначальность уличной планировки города, перпендикулярной Волхову, не улицы определяли усадьбную застройку, а первоначальные жилые анклавы задавали направления будущим улицам⁷⁶. Вообще же в европейской урбанистике традиционно считается, что первичной в городе является именно домовая и дворовая застройка, на которую ориентируются впоследствии возникающие улицы⁷⁷. Не подтверждается и наблюдение о существовании в уличанской общине единого церковного центра: в ряде случаев на одной улице могли располагаться два храма, как это имело место на Прусской, Добрыне, Ростокине, Яневе, Щеркове, Яковлевой и Даньславлей улицах Софийской стороны Новгорода. Бесспорный факт существования в Новгороде уличанской общины в XV в., а возможно и с конца XIV в., по нашему мнению, должен быть объяснен не изначальностью этого городского образования, а итогом социального развития города, усложнением внутригородских отношений, которые и вызвали к жизни феномен более дробного деления урбанистической территории.

Таким образом, на сегодняшний день с точки зрения наличного состояния источников гипотеза о боярской патронимии, восходящей к славянской родовой аристократии, как основе социальной организации Новгорода представляется наиболее обоснованной. Однако история возвышения и доминирования этой общественной группы еще нуждается в уточнении, в том числе и потому, что изучение сотенного населения города, политически связанного с князем, оказалось несколько в тени по сравнению с яркой судьбой новгородской аристократии и представительностью ее материальной культуры, раскрытой на исследованных археологически городских усадьбах.

Выше уже отмечалось, что возвышение новгородского боярства было связано с участием его представителей в сборе и распределении государственных, т. е. княжеских, доходов X — первой четверти XII в. Если сам факт этого участия не подлежит сомнению, поскольку зафиксирован археологически в виде находок на местах боярских усадеб деревянных цилиндров-пломб, использовавшихся при транспортировке даней и даров⁷⁸, то истоки и время сложения такого порядка вещей остаются дискуссионными. Наделение боярства исключительным правом сбора налогов и пошлин не позволяет оценить степень участия княжеской власти и его аппарата в фискальных операциях.

⁷⁴ Булов В. А. Уличанская община древнего Новгорода по археологическим данным // Булов В. А. Очерки истории и археологии средневекового Новгорода. М., 1994. С. 19, 24–25, 31.

⁷⁵ Булов В. А. Новгородская уличанская община и ее место в феодальной Руси // Там же. С. 32–50.

⁷⁶ Хорошев А. С. Новгородские усадьбы X–XV вв. // Тр. VI Междунар. конгресса славянской археологии. Т. 2. С. 421–422; Ср.: Бассальго Л. А., Сорокин А. Н., Хорошев А. С. Улицы Троицкого раскопа (топография, стратиграфия, хронология) // Новгород и Новгородская земля: история и археология. [Вып. 1]. Новгород, 1988. С. 64.

⁷⁷ Gutkind E. A. International History of City Development. New York, 1970. Т. 2. P. 52; Гусарова Т. П. Облик и устройство средневекового города // Город в средневековой цивилизации Западной Европы. Т. I. Феномен средневекового урбанизма. М., 1999. С. 156; Колчин Б. А., Хорошев А. С. Михайловский раскоп // Археологическое изучение Новгорода. М., 1978. С. 135–173.

⁷⁸ Янин В. Л. Археологический комментарий к Русской Правде // Новгородский сб.: 50 лет раскопок Новгорода. М., 1982. С. 138–154; Янин В. Л. У истоков новгородской государственности. С. 59–65.

Даже оставаясь в рамках гипотезы, предположение В. Л. Янина об ограничении прав князя в сфере организации сбора государственных доходов уже со времени ряда — договора о призвании Рюрика в 862 г. и узурпации этих прав родоплеменной старшиной⁷⁹ требует дополнительного обоснования и развития. Отчасти и потому, что первый из сохранившихся договоров Новгорода с князьями, а именно с Ярославом Ярославичем, относится к 1264 г. Характерно, что Янин считал княжеское присутствие явлением вторичным не только для Новгорода, но и для некоторых других регионов Новгородской земли. Касаясь вопросов становления боярского и княжеского землевладения на территории Взвядского погоста, расположенного близ Русы, он предположил, что право охоты и земельные владения с ограниченным иммунитетом были выделены здесь князю боярской аристократией лишь в конце XIII в. с целью его материального обеспечения. Во второй половине XV в., после московских «выводов» и «поиманий», плата, которая с этих земель ранее поступала посаднику, была переадресована великокняжескому наместнику. Для исследователя такое положение дел дополнительно подтверждало изначальный статус этих земель как принадлежавших боярским патронимиям⁸⁰. По мнению Янина, существование в Околорусье, в том числе на территории Чертицкого, Взвядского и Ужинского погостов, княжеского домена в более раннее время, чем вторая половина XIII в., не находит подтверждения в источниках, хотя, на наш взгляд, жалованные тарханские и несудимые грамоты середины XV в., т. е. документы эпохи новгородской независимости, упоминают княжескую землю в непосредственной близости от Русы⁸¹.

В рамках развития дискуссии отметим, что полнота княжеской власти в Древней Руси была ведущей темой исторического исследования многих отечественных историков, в том числе С. М. Соловьева и А. Е. Преснякова, итогом чего явилось понятие о «княжеском праве» как «совокупности обычно правовых норм, возникших вне общего хода правового развития древнерусских земель-княжений, в сфере деятельности княжеских сил, независимой от общего уклада народной жизни»⁸². В этой связи события, датированные русской летописью 862 г., могут рассматриваться как классическая «коммемдация» раннефеодальных отношений, в результате которой приглашенный князь не терял своих потенциальных прав на территорию и население, а, наоборот, приобретал их. Последующая история взаимоотношений Новгорода с князьями в середине X — середине XI в. как будто бы подтверждает мнение о широких правах князя в регионе, однако исторические события свидетельствуют о серьезной эволюции этих отношений. Представляется, что право новгородского боярства на участие в операциях государственного фиска могло возникнуть именно в это время, в результате ослабления княжеской власти на севере Руси и узурпации ее прав местной аристократией.

Возможно, некоторые аспекты происхождения Новгорода могут внести ясность в этот вопрос. Появление поселений с высоким социальным статусом на месте будущего Новгорода состоялось не позднее 940-х гг., когда после ухода Рюриковичей на южные княжеские столы на севере сложился определенный вакуум власти, потребовавший реорганизации государственной структуры. Становление перво-

⁷⁹ Там же. С. 62, 64.

⁸⁰ Янин В. Л. К истории взаимоотношений Новгорода с князьями // Генезис и развитие феодализма в России: проблемы социальной и классовой борьбы. Л., 1985. С. 92–104.

⁸¹ Акты социально-экономической истории Северо-Восточной Руси конца XIV — начала XVI в. Т. III. М., 1964. С. 29. № 13. С. 37. № 13, 21.

⁸² Пресняков А. Е. Княжеское право в Древней Руси. С. 181–185.

начальных новгородских поселков отчасти совпадает по времени с организационными мероприятиями княгини Ольги на рр. Мсте и Луге в 947 г., что позволяет предположить взаимосвязь между этими явлениями⁸³, а также с прекращением функционирования Бельского поселения и некрополей на Мсте, возможно — Городища на р. Сяси. Известно, что погост на р. Белой в Помостье уже в X в. представлял собой крупный политический центр, где сосредоточивалась социальная верхушка локального общества и находился, возможно, стан местного князя и его дружины. Это подтверждается уникальной концентрацией археологических памятников округа в 10–30 кв. км, где сосредоточены два городища, несколько селищ, 133 сопки и сопковидные насыпи, древнерусский могильник и многочисленные курганы⁸⁴. Однако во второй половине X в. в результате подчинения местной знати княжеской администрации Бельский центр, как полагает Е. Н. Носов, утратил потенциальные возможности превращения в значительный городской организм⁸⁵ и превратился в «один из рядовых, хотя и крупных погостов новгородской земли»⁸⁶. Похожий процесс разворачивался и в поселенческом и культовом центре у Городища на р. Сяси в Юго-Восточном Приладожье⁸⁷, а возможно и в Верхнем Полужье⁸⁸.

В связи с этим представляется, что мнение об организующей деятельности киевских князей в процессе возникновения Новгорода нельзя считать «ушедшим в прошлое»⁸⁹, хотя его категоричность и тенденциозность, присутствующие в работах Б. А. Рыбакова и А. В. Кузы, несомненно, должны быть оспорены⁹⁰. Очевидно, мы имеем дело с попыткой восстановления княжеского суверенитета на территории Новгородской земли в середине — второй половине X в., что стало необходимым через некоторое время после перенесения политического центра и княжеской резиденции Рюриковичей с Городища под Новгородом в Среднее Поднепровье. Возможно, это происходило в форме перемещения местной элиты под «око государево». Подобная тенденция не только прослеживается в событиях, описанных в Повести временных лет, но и подтверждается некоторыми археологическими реалиями.

Как было отмечено выше, одним из важных источников по изучению социально-политической истории Новгорода являются археологические находки деревянных бирок-цилиндров, служивших для запечатывания мешков с пушной данью. В. Л. Янин справедливо заметил, что большинство этих пломб происходит из усадеб, соотносимых с новгородским боярством, в частности из усадьбы «Е», исследованной на Троицком раскопе. Все это должно свидетельствовать об активном участии пред-

⁸³ Янин В. Л. Княгиня Ольга и проблема становления Новгорода // Древности Пскова. Археология. История. Архитектура. Псков, 1999. С. 24–25.

⁸⁴ Носов Е. Н. Новгородская земля в IX–XI вв. С. 23; Конецкий В. Я., Носов Е. Н. К вопросу о сложении административных центров конца I тыс. н. э. в восточных районах Новгородской земли // Славяно-русские древности. Вып. 3. Проблемы истории Северо-Запада Руси. СПб., 1995. С. 36–42.

⁸⁵ Носов Е. Н. Новгородская земля в IX–XI вв. С. 24.

⁸⁶ Там же. С. 24.

⁸⁷ Богуславский О. И. Комплекс памятников у д. Городище на р. Сяся в системе синхронных североевропейских древностей // Северная Русь и народы Балтики / ред. Е. Н. Носов. СПб., 2007. С. 90–122.

⁸⁸ Платонова Н. И. Погосты и волости Северо-Западных земель Великого Новгорода // Археологическое изучение Новгородской земли. Л., 1984. С. 173–186; она же. Погосты и формирование системы расселения на Северо-Западе Новгородской земли (по археологическим данным): автореф. дис. ... канд. ист. наук. Л., 1989.

⁸⁹ Носов Е. Н. У истоков Новгорода // Тр. VI Междунар. конгресса славянской археологии. Т. 2. С. 272.

⁹⁰ Рыбаков Б. А. Киевская Русь и русские княжества XI–XIII вв. М., 1982. С. 527–530; Куза А. В. Новгородская земля // Древнерусские княжества X–XIII вв. М., 1973. С. 173.

ставителей этой общественной группы в сборе государственной дани. Вместе с тем несколько пломб найдено и на усадьбах, чья принадлежность к местной боярской аристократии не очевидна. Так, на Михайловском раскопе (1970 г.) подобная бирка была найдена в слоях начала XI — первой четверти XII в. Эта усадьба обладала весьма скромными размерами⁹¹. Комплекс найденных здесь берестяных грамот 1369–1428 гг. представляет собой серию судебных документов и может подтверждать связи проживавших здесь лиц с администрированием или судопроизводством, находившимся под боярским контролем. Однако перепланировка усадьбы в середине XIV в. свидетельствует скорее всего о смене владельца. В более раннее время ничто не говорит о связи местных жителей с боярством.

На Нутном раскопе помимо деревянного цилиндра схожей конструкции, обнаруженного на усадьбе «А» в слоях 1109–1152 гг., открыт ряд берестяных грамот, среди которых — донесение военной разведки о литве, «вставшей» на корелу (№ 590), и древнейшая азбука 1030-х гг., что указывает не только на связь обитателей со сбором государственных доходов, но и на возможную связь с княжеской администрацией⁹². Напомним, что именно с княжеской властью был изначально связан процесс обучения грамоте.

Подобный деревянный цилиндр-пломба с надписью «ревь 5 гривн»⁹³ был найден и на усадьбе «Ж» Федоровского раскопа. Отсюда происходят берестяная грамота № 789 со списком государственных податей в Бежецком Верхе (1079–1097 гг.)⁹⁴, вислая печать с изображением свв. Георгия и Феодора, которая атрибутируется князю Мстиславу Юрьевичу (1155–1157 гг.), а также слиток свинца с процарапанной азбукой.

В. Л. Янин полагает, что цилиндры, найденные на Торговой стороне, «также происходят из комплексов не княжеской принадлежности», что подтверждают факты «активного участия местной родоплеменной аристократии в сборе и разделе государственных доходов Новгорода XI — начала XII в.» и «деятельного контроля этой социальной группы над системой фиска»⁹⁵. Однако, на наш взгляд, социальная характеристика усадеб, их размеры, характер материальной культуры и отмеченная здесь частая смена населения свидетельствуют о проживании на этих дворах связанного с князем мобильного сотенного населения. Возможно предположить, что оно заселяло преимущественно Торговую сторону и соседствовало с кончанскими жителями. Следовательно, князь сохранял определенные позиции в процессе сбора налогов. Это подчеркивает сложность и многогранность разворачивавшегося исторического процесса, конкретные аспекты взаимоотношений различных групп древнерусского населения в коллизиях этого времени, их социальную динамику.

Исторические источники позволяют нам понять участие новгородского боярства в сборе и разделе государственных доходов, как и в государственном управлении на Русском Севере вообще, не в качестве сложившегося и устоявшегося в полной мере факта русской истории, а в качестве процесса, связанного с усвоением или узурпацией этой категорией населения некоторых прав княжеской власти, истоки чего, как справедливо отметил В. Л. Янин, гипотетически прослеживаются в заключении рьяда с князем, возможно, уже со второй половины IX в. Очевидно,

⁹¹ Колчин Б. А., Хорошев А. С. Михайловский раскоп. С. 135–173.

⁹² Гайдуков П. Г. Славенский конец Средневекового Новгорода: Нутный раскоп. М., 1992. С. 81.

⁹³ Янин В. Л. У истоков новгородской государственности. С. 47, 97, 120.

⁹⁴ Янин В. Л., Зализняк А. А. Берестяные грамоты из новгородских раскопок 1997 г. // Вопр. языкознания. М., 1998. № 3.

⁹⁵ Янин В. Л. У истоков новгородской государственности. С. 47.

эти права не были отобраны в одночасье: перед нами длительный процесс взаимных уступок и компромиссов, который продолжался и позднее, в XIII–XV вв. Это становится очевидным как из договорных грамот между князьями и Великим Новгородом, так и из иных актов публичного характера, предоставлявших на откуп частным лицам определенные категории государственных прав.

Уже в договорной грамоте Новгорода с Ярославом Ярославичем 1264 г. говорится о передаче княжьего суда Дмитрием Ярославичем в течение трех лет на определенной территории «обонижанам и бежичанам»⁹⁶, что произошло не ранее 1263 г. (возможно, «обонисским купцам», упоминаемым в 1283 и 1317 гг.)⁹⁷. Тот же документ свидетельствует о передаче местности Городецко в Бежицах некоему Иванку от имени того же князя Дмитрия. Впоследствии подобные ограничения приняли лавинообразный характер. Откупная грамота Якима Гуреева и Матфея Петрова, совершенная не позднее 1434 г., вновь передает право суда в Обонежье от великокняжеского наместника Григория Васильева частным лицам: «се купи обониский суд великого князя... по старине»⁹⁸. После 1478 г., с точки зрения московской администрации, произошло лишь возвращение великокняжеской властью некогда утраченных политических и экономических прав.

Очевидно, передавая свои права на сбор государственных доходов новгородским аристократии и купечеству, древнерусский князь мог не только передать часть своего чиновничества в их подчинение или предоставить им право выступать от лица такого чиновника, но и сохранить за собой возможность непосредственно через свой аппарат собирать налоги в определенное время в установленных договорными отношениями местах. Полагаем, что именно с такими лицами из княжеской администрации и могут быть связаны находки деревянных цилиндров в усадебных комплексах Торговой стороны, которые не могут быть интерпретированы как принадлежащие боярской патрионимии.

Эти наблюдения позволяют понять не только роль новгородского боярства в государственном управлении, но и пути сложения древнерусского «федерализма». В условиях невозможности эффективного контроля Русского Севера и усиливающихся позиций местной администрации единственным способом поддержания номинального суверенитета киевского, а затем московского князя над территорией Новгородской земли был процесс передачи княжеских полномочий на места в виде «откупа» государственных функций, прежде всего в сфере суда и сбора налогов, который продолжался вплоть до середины XVI в. и проявил себя в данное время в земской реформе.

Сочетание этих факторов привело к высокой степени самоорганизации городских общин Северной Руси, индивидуальной и родовой активности местных жителей, особым формам правового сознания, предполагавшим, что князь является господином, сеньором города, ответственным перед гражданами-горожанами, а не его государем, сувереном⁹⁹. Одновременно усложнение общественных и

⁹⁶ ГВНП. С. 11, 12.

⁹⁷ НПЛ. С. 95, 325, 337.

⁹⁸ ГВНП. С. 149.

⁹⁹ Что это действительно так, доказывается текстами договорных грамот Новгорода с князьями 1270–1471 гг. В этой связи разоблачающий характер носит конфликт Новгорода с Иваном III в 1477 г. из-за признания великого князя в качестве новгородского государя. См.: Московский летописный свод конца XV в. // под ред. М. Н. Тихомирова. (ПСРЛ. Т. 25). М.; Л., 1949. С. 318 и сл.; Устюжский летописный свод (Архангелогородский летописец) / ред. К. Н. Сербина. М.; Л., 1950. С. 92; *Лурье Я. С.* Две истории Руси XV в.: ранние и поздние, независимые и официальные летописи об образовании Московского государства. СПб., 1994. С. 146.

государственных функций стимулировало развитие городских институтов и магистратов и их структурирование, что предполагало активное участие горожан в их деятельности. В Новгороде этот процесс окончательно закрепил права местной аристократии, а в Пскове, как будет показано ниже, способствовал формированию собственного боярства.

Однако его предпосылки сложились много ранее. Они восходят, как представляется, к эпохе утверждения на Руси династии Рюриковичей, которая обретает легитимность на Русском Севере в результате ряда-договора, что справедливо прежде всего для Новгорода. Последствия этого уже к середине XI в. нашли отражение как в историческом сознании новгородского общества, так и в политической практике взаимоотношений Новгорода и киевских князей. Присущее Начальному своду утверждение об историческом приоритете Новгородской волости по отношению к Киевской¹⁰⁰, «федеративное» сосуществование обеих властей, зафиксированное выходной записью Остромирова Евангелия¹⁰¹, убежденность новгородцев в их принадлежности к «варяжскому роду»¹⁰² как своеобразная противопоставленность роду «русьскому»¹⁰³, отказ от выплаты дани «русьскому» князю, практиковавшейся до смерти Ярослава¹⁰⁴, вошедшее в Начальный свод под 970 г. предание об угрозе «людей новгородских» «найти себе князя» не из числа сыновей Святослава¹⁰⁵ — все это создает исторический фон для того, чтобы признать «ряд» 1154 г.¹⁰⁶, «уставы старых князей» 1209 г.¹⁰⁷ и «Ярослави грамоты» 1228–1230 гг.¹⁰⁸ реалиями, восходящими к данному времени.

Развитию этих особенностей в дальнейшем способствовала концепция родовой «сеньории Рюриковичей» в Новгородской земле, рассматривавшая Новгород как необходимый атрибут верховной власти в Древней Руси. Однако их развитие во многом определяла и очевидная «периферийность» Севера по отношению к месту средоточия основных политических интересов княжеской династии — «Русьской земле» и, как следствие, оторванность местного родового и служилого боярства от «органов центральной власти», как, с определенной долей модернизации, можно назвать киевского князя и его окружение. Безусловно, к важным факторам исторического развития относится и появившаяся у городских общин Северной Руси со второй трети XII в. «возможность выбора» между соперничающими ветвями княжеского рода.¹⁰⁹ Такая ситуация способствовала сложению достаточно

¹⁰⁰ НПЛ. С. 103.

¹⁰¹ Столярова Л. В. Свод записей писцов, художников и переплетчиков древнерусских пергаменных кодексов XI–XIV вв. М., 2000. С. 14–15.

¹⁰² НПЛ. С. 107.

¹⁰³ Там же. С. 13, 23. Полемику по поводу содержания этого утверждения см.: Пвл. С. 405, 431; Гунниус А. А. «Новгородские люди от рода варяжска» // На Запад и на Восток: межэтнические контакты в эпоху становления Новгородской Руси: культура. Память. Идентичность: междунар. конференция. Санкт-Петербург — Великий Новгород. Россия, 21–24 июля 2009 г. / ред. П. Бодуан, А. Мусин. СПб., 2009. С. 23; он же. Скандинавский след в истории новгородского боярства // The Slavization of the Russian North / ed. J. Nuorluoto. Helsinki, 2006. P. 93–109; Петрухин В. Я. Новгородцы от «рода варяжска»? // Диалог культур и народов в средневековой Европе: сб. научных статей в честь 60-летия чл.-корр. РАН Е. Н. Носова. СПб., 2010. С. 148–150.

¹⁰⁴ НПЛ. С. 107; Лаврентьевская летопись (ПСРЛ. Т. 1). М., 1997. Ст. 23–24.

¹⁰⁵ Там же. С. 122.

¹⁰⁶ Там же. С. 29.

¹⁰⁷ Там же. С. 51.

¹⁰⁸ Там же. С. 68, 69, 71.

¹⁰⁹ Соловьев С. М. История России с древнейших времен. СПб., 1851. Т. 1. С. 425; Вилкул Т. Л. «Людь» и князь в конструкциях летописцев XI–XIII вв. Київ, 2007. (Ruthenica. Supplementum. 1). С. 275, 282.

высокого уровня самостоятельности местной администрации, городских общин и их элиты, росту их претензий и амбиций, что в ряде случаев прослеживается вплоть до позднего Средневековья и возрождается всякий раз, когда регион входит в период кризиса.

* * *

Именно в специфике происхождения и ранних этапов развития Новгорода, предусматривающей организующую волю княжеской власти и возникновение боярских по своему характеру поселений, рядом с которыми располагалась сотенная аристократия, берет свое начало неоднократно затрагиваемая в историографии проблема территориального и политического соотношения концов и сотен, существовавших на территории города¹¹⁰. Известно, что в «Уставе князя Ярослава о мостех» 1265–1267 гг. упоминаются в виде интерполяции 10 городских сотен, названных по именам своих сотских в родительном падеже (Давид, Слепец, Бовык, Олекса, Ратибор, Кондрат, Роман, Сидор, Гаврила, 10-й сотней была княжеская). До недавнего времени считалось, что Устав перечисляет и 10 волостных сотенных округов, связанных непосредственно с князем или с различными регионами Новгородской земли, сопоставимыми с полупятинами XV–XVI вв.¹¹¹ Однако А. А. Гиппиус убедительно показал «лингвистическую абсурдность» такой трактовки. По его мнению, речь идет не о «волостных сотнях», а об участках мощения, секциях, которые должны были моститься на средства князя и ряда территориальных образований Новгородской земли. При этом центральное положение князя в системе мощения Великого моста обусловило его «двойное» упоминание, персональное и в лице сотни, в качестве его строителя¹¹².

Локализация городских сотен на территории Новгорода была затруднена, однако, учитывая, что в их обязанность входило сооружение Великого моста через Волхов, а не мощение фиксированной городской магистрали, нельзя исключить возможность некомпактного проживания сотенного населения. Правда, М. Х. Алешковский размещал все 10 сотен по 5 новгородским концам — по две на конец, причем Княжая сотня, по его мнению, находилась в Загородье¹¹³.

В. А. Бурову также принадлежит попытка локализовать на территории Новгорода Княжую сотню. Полагая, что княжеский «Устав о мостех» адресован в первую очередь населению, административно связанному с князем, исследователь выделяет в тексте устава три поселенческих массива, расположенных на неудобных для заселения территориях и образующих своеобразные посады при концах: «ильинцы», «михайловцы» и «витковцы» при Славенском конце, «загородцы» — при Неревском и «прусы» — при Людином конце. Проживавшие здесь торгово-ремесленное население и феодалы небоярского происхождения могли составлять княжую сотню XI–XIV вв., которая характеризовалась «мобильностью населения» и незначительными размерами дворов — до 450 кв. м. Последняя черта, прослеженная на архео-

¹¹⁰ Алешковский М. Х. Социальные основы формирования территории Новгорода IX–XV вв. // Советская археология. 1974. № 3; Янин В. Л. О новгородских сотнях // Археографический ежегодник. 1973. М., 1974. С. 79–81.

¹¹¹ Янин В. Л. Устав князя Ярослава о мостех // Очерки комплексного источниковедения: средневековый Новгород. М., 1977. С. 109; Рыбаков Б. А. Деление Новгородской земли на сотни в XIII в. // Исторические записки. 1938. № 2. С. 132–152.

¹¹² Ср.: Гиппиус А. А. К изучению княжеских уставов Великого Новгорода. I. «Устав князя Ярослава о мостех» // Славяноведение. 2005. № 4. С. 9–24.

¹¹³ Алешковский М. Х. Социальные основы формирования территории Новгорода IX–XV вв. С. 103.

логических материалах Киева, Рязани и Смоленска, служит, по мнению В. А. Бу-рова, универсальным признаком княжей сотни¹¹⁴.

Впоследствии В. А. Буров развил свои взгляды на происхождение и содержание сотенной организации в Новгороде. Сотни, по его мнению, составляли древнейшее деление новгородского общества и до конца XII в., когда боярство вышло из сотенной системы, были социально неоднородны. Исходя из своих представлений об уличанской общине как основе новгородского социального устройства, исследователь отказался от попытки территориальной локализации сотен (за исключением локализованной выше княжей сотни), считая, что их распределение по концам (две сотни на конец) носит исключительно «сословный характер»¹¹⁵. Несмотря на ряд положений автора, с которыми можно согласиться, в частности мнение о «сословно-территориальном» характере сотен, некоторые его построения не лишены внутренних противоречий, а тезис об изначальной принадлежности новгородского боярства к сотенной системе остается неаргументированным.

Сегодня принято считать, что сотни, объединявшие в себе «черных людей», находившихся в сфере княжеской юрисдикции, не образовывали особых районов в Новгороде. Дворы сотенного населения, выявленные прежде всего по «типу дворово-усадебной застройки», возникали на необояренных местах и выполняли роль своеобразной «соединительной ткани», заполнявшей пространство между боярскими гнездами и цементирувавшей территорию города в единое целое¹¹⁶. Границы между боярскими и небоярскими участками были одновременно границами концов и сотен, а боярская церковь, стоявшая в социальном пограничье, становилась средством воздействия боярина на свободных горожан¹¹⁷. При этом взаимоотношения сотенной и кончанской систем в Новгороде традиционно рассматриваются как высвобождение сотен из-под юрисдикции князя и подчинение их боярской аристократии уже к концу XIII — началу XIV в.: «социальное противостояние» сменяется «социальным подчинением», а представительство от «черного населения» узурпируется выходцами из боярских родов, что приводит к включению в городские концы сотенной организации с «минимальным сохранением внешней формы» последней¹¹⁸. Введение должности тысяцкого как нового института республиканского управления можно отнести к концу XII в. и связать с деятельностью посадника Мирошки Нездинича и тысяцкого Миронегга (1185, 1191 гг.)¹¹⁹.

Считается, что «археология пока очень мало дала для более подробной характеристики сотенного населения, и обстоятельное исследование городских усадеб небоярской принадлежности еще предстоит»¹²⁰. Однако, по нашему мнению, исследования показывают, что усадьбы, предположительно связанные с сотенным населением, выявлены преимущественно на Торговой стороне города, а именно на Ильинском, Михайловском, Федоровском и других раскопах. Они характеризуются небольшими, но стандартными размерами — 420–465 кв. м, регулярной планировкой, что предполагает упорядоченный и контролируемый процесс за-

¹¹⁴ Буров В. А. О местоположении княжей сотни в Новгороде // Буров В. А. Очерки истории и археологии средневекового Новгорода. М., 1994. С. 83–96.

¹¹⁵ Буров В. А. О сотнях средневекового города Новгорода // Там же. С. 101–113.

¹¹⁶ Древняя Русь: город, замок, село. М., 1985. С. 64.

¹¹⁷ Янин В. Л., Колчин Б. А. Итоги и перспективы новгородской археологии. С. 38.

¹¹⁸ Янин В. Л. О новгородских сотнях. С. 81; *он же*. Социально-политическая структура Новгорода в свете археологических исследований. С. 92.

¹¹⁹ Янин В. Л. Новгородские посадники. С. 110.

¹²⁰ Янин В. Л. Социально-политическая структура Новгорода в свете археологических исследований. С. 92.

селения данной территории, связанный с действиями местной администрации и частым изменением усадебных границ; в начале XIV в. в ряде случаев происходит укрупнение этих дворов, что свидетельствует об изменении их социальной принадлежности¹²¹.

Таким образом, в настоящее время гипотеза о сосуществовании в Новгороде двух социально-политических систем, кончанской и сотенной, одна из которых была связана с боярской патронимией, а другая — с княжеской судебно-административной системой, представляется наиболее обоснованной, соответствующей современному состоянию источников. При этом ранняя городская община Новгорода XI–XIII вв., «новгородцы» летописания, представляется достаточно консолидированным образованием. Здесь присутствуют «бояре» или «мужи» новгородские (1118, 1137 гг.), которых можно отождествить со «словенинами» Русской Правды, и, очевидно, связанные с ними категории населения. С «княжими мужами», преемниками «русинов» «Правды Русской», сопоставимы огнищане, в которых нет оснований видеть местное боярство¹²². Попытка рассматривать огнищан как «остатки родовой аристократии» и «живые памятники общественной катастрофы призвания варягов», как это делал, правда совершенно изолированно, В. В. Мстиславский¹²³, не находит подтверждения в источниках. В событиях 1166 г. огнищане предстают людьми княжеской юрисдикции точно так же, как гридь и купцы, которых князь Ростислав вызывает «на поряд» в Луки; именно эти три категории жителей Новгорода поддерживают князя Ярослава в 1195 г.; такой же состав населения известен и в новгородском пригороде Русе в 1234 г.¹²⁴ Характерно, что эти три социальные группы также объединены названием «новгородцы». Являясь неотъемлемой частью городской общины, огнищане, гридь и купцы не исчерпывали всего многообразия ее содержания. Возможно, к 1230 г. эти группы могли объединиться в «мужи новгородские молодые»¹²⁵, и в дальнейшем разделение на «вятших» и «меньших» будет характерным для новгородской социальной жизни.

Известно, что в Новгороде существовали связанные с князем старосты и сотские¹²⁶. В 1195 г. сотский Никифор был участником посольства новгородцев к князю Всеволоду, а в 1197 г. новгородские «передний мужи» и сотские были отправлены за князем Ярославом¹²⁷. Изначально старосты противопоставлены новгородцам, как и сотни — патронимиям. Сотский Ставр уже в 1118 г. действовал в согласии с новгородскими боярами¹²⁸. Биричи и ябетники, известные как чиновники княжеского судебно-административного аппарата, упоминаются в Новгороде в 1168 и 1219 гг.¹²⁹, при этом бирич Несда определенно связан с новгородским боярством. Упоминаются тысяцкие, княжеские детские (1234 г.), дворяне (1210, 1214 гг.),

¹²¹ Колчин Б. А., Черных Н. Б. Ильинский раскоп (стратиграфия и хронология) // Археологическое изучение Новгорода. М., 1978. С. 57–117; Янин В. Л. Я послал тебе бересту... С. 206–219; Колчин Б. А., Хорошев А. С. Михайловский раскоп. С. 135–173; Хорошев А. С. Новгородские усадьбы и система городского землевладения по археологическим данным // Новгород и Новгородская земля. Вып. 11. С. 414–420; Янин В. Л. Новгородские посадники. С. 372–373.

¹²² Правда Русская. Ч. II / под ред. Б. Д. Грекова. М., 1947. С. 138–146.

¹²³ Мстиславский В. В. Огнищанин и княж муж, или следы быта древних славянских князей в Русской Правде // Чтения в Обществе истории и древностей Российских. 1860. Кн. I.

¹²⁴ НПЛ. С. 32, 42, 73, 219, 234, 283.

¹²⁵ Там же. С. 70.

¹²⁶ Там же. С. 15, 67, 175, 273, 486, 508, 509, 559, 560.

¹²⁷ Там же. С. 43.

¹²⁸ Там же. С. 21.

¹²⁹ Там же. С. 32, 58.

мечники (1225 г.), которые, как и емцы и некоторые другие служебные должности, зафиксированы не только в летописи, но и в памятниках эпиграфики и берестяных грамотах¹³⁰.

Положение этой части городской знати должно было определяться системой взаимоотношений князя и местного боярства. Если в Южной Руси «аристократия земли» непосредственно вливалась в дружинное окружение, поступая на службу к князю, а княжеские бояре «оседали» на земли, то в Северной Руси князьи мужи, лишенные возможности владеть селами в новгородских волостях и участвовать в их непосредственном управлении, были вынуждены довольствоваться второстепенными должностями городской администрации, солидаризируясь в социальном плане с боярскими кланами. Впоследствии часть этой категории городского населения могла трансформироваться в «житых» XIV–XV вв. и некоторые категории купцов XV в.

Очевидно, упомянутые выше социальные группы новгородской общины определенным образом соотносятся с тремя правовыми категориями Устава князя Ярослава Мудрого о святительских судах: большие бояре, бояре меньшие и нарочитые люди, сопоставимые с «нарочитой чадью» летописной статьи 6496 г.¹³¹ Существует в Новгороде и известная по Уставу «простая чадь» — источник социальных конфликтов 1228 и 1335 гг., которую традиционно сопоставляют с «черными людьми» более поздних памятников¹³². Этимологическая связь чади и челяди позволяет вывести ее непосредственно из семейного права и определить как разновидность «барской дворни», вышедшей из патриархальной *familia*, которая как особая социальная категория в процессе своего существования наполняется новым социальным содержанием и обнаруживает тенденцию к исчезновению¹³³. Стоит предположить, что эта «простая чадь», находившаяся, как явствует из Устава князя Ярослава о святительских судах, в сфере княжеской юрисдикции, была разнообразна по составу и связана своим происхождением как непосредственно с «княжим двором», так и с городскими сотнями. В процессе ослабления княжеской власти на Севере Руси в XII–XIII вв. «простая чадь» оказалась вне системы надежного социального контроля. В силу этого в Новгороде уже с XIII–XIV вв. происходили подчинение сотенного населения боярской аристократии и включение сотен в систему боярских концов, т. н. обояривание, что привело к формированию однородной в правовом отношении городской общины. Возникшая на этой основе категория «черных людей» в XIV–XV вв. могла выделить из своего состава новую группу городского населения — купцов позднего Средневековья.

В последнее время именно эта социальная категория стала предметом научной дискуссии. Традиционная для историографии связь «купца» и «горожанина» до недавних пор не подвергалась сомнению. Не так давно В. А. Кучкин, изучая децимальную систему Древней и Московской Руси, которая объединяла тяглое население как городской, так и сельской территории, допустил, что купцы XI–XIV вв.

¹³⁰ Бирич упоминается в берестяных грамотах № 471, 578; детский — № 222, 615; отрок — № 241, 509, 642, 644, 666; ябетник — № 235, 421. Должность мечника указана на деревянных пломбах-цилиндрах № 6, 19, 21, 30, 50, должность емца — на цилиндре № 1. См.: Янин В. Л. У истоков новгородской государственности. С. 93, 95, 99–100, 100–101, 103–104, 108–109; Янин В. Л., Зализняк А. А. Новгородские грамоты на бересте (из раскопок 1977–1983 гг.). М., 1986; они же. Новгородские грамоты на бересте (из раскопок 1984–1989 гг.). М., 1993; они же. Новгородские грамоты на бересте (из раскопок 1990–1996 гг.). М., 2000. Характерно, что большинство грамот, содержащих социально-служебную терминологию, связаны с Людиным концом, исследованным в пределах Троицкого раскопа.

¹³¹ НПЛ. С. 157.

¹³² Там же. С. 67, 272, 347.

¹³³ Правда Русская. Ч. II. С. 73–76.

были не участниками торговых отношений в собственном смысле этого слова, а распределенной по сотням одной из категорий сельского населения¹³⁴. Это предположение обосновывалось им не только вполне определенной связью купцов и сотен в судебных вопросах, что было зафиксировано договорными грамотами Новгорода с князьями, но и запретом княжеским дворянам «имать» у купцов по селам «повоз», который содержался в тех же документах¹³⁵, а также упоминанием в актах княжестровских купцов и, видимо, проживавшего там же купеческого старосты¹³⁶. Предполагая неторговую и внегородскую социальную сущность купцов этого времени, Кучкин сблизил их с закупками Русской Правды и соответствующего постановления Владимира Мономаха 1113 г. Впрочем, соотношение между «купой», связанной с процентами по кредитам, и сельским населением так и осталось в работе непроясненным. Главный вывод исследования: сотенная система не выросла естественным образом снизу, а целенаправленно создавалась княжеской властью сверху — был связан с пафосом опровержения тезиса Н. П. Павлова-Сильванского о том, что сотские были представителями земли, «общины-волости»¹³⁷. В целом он не вызывает возражений, однако выведение купцов домонгольского времени за рамки городской организации и торговых операций нуждается в более развернутых доказательствах.

Свой взгляд на социальное содержание древнерусских сотен и купечества, очевидно в порядке полемики, высказал и Б. Н. Флоря¹³⁸. Он определил купца как представителя свободного и непривилегированного городского населения, которое входит в сотенную организацию города, однако не может быть связано напрямую с торговыми операциями, будучи по большей части ремесленниками. Соглашаясь с тем, что сотенная организация создавалась княжеской властью для военных и административных нужд, исследователь объясняет социальные взрывы новгородской истории двойственностью социально-политической организации этого города. По его мнению, крупные размеры боярских усадеб, представлявших кончанскую организацию, совершенно не оставляли места для проживания в городе сотенного населения. Флоря предполагает, что «поселения» людей сотенной юрисдикции существовали непосредственно на территории концов, что и привело к общественному противоречию: новгородец одновременно входил и в кончанскую, и в сотенную организации. Как житель конца и представитель городской общины «сотенник» поддерживал боярскую аристократию, будучи заинтересован в справедливом распределении общинных доходов, а как представитель сотни он вступал с этой аристократией в противоречие по вопросу свободной продажи своих изделий на рынке. В работе Флоры не находит объяснения происхождение термина «купец», как и не рассматривается историческая эволюция взаимоотношения боярских патронимий и сотен, главным мотором исторического развития здесь становится социальное расслоение в самих сотнях, которое и приводит к превращению купцов в настоящее торгово-ремесленное сословие уже во второй половине XIII в. Процесс подчинения сотен боярскому влиянию связан, по мнению

¹³⁴ Кучкин В. А. Десятские средневековой Руси // Средневековая Русь. Вып. 4. М., 2004. С. 239–241.

¹³⁵ ГВНП. С. 13, 16, 18, 20, 22, 28, 30, 35; № 3, 6, 7, 9, 10, 14, 15, 19.

¹³⁶ Там же. С. 192. № 138.

¹³⁷ Павлов-Сильванский Н. П. Феодализм в удельной Руси. СПб., 1910. С. 94; Кучкин В. А. Десятские средневековой Руси. С. 174, 217–218; *он же*. Ранние свидетельства о сотских и сотнях // Древняя Русь: вопросы медиевистики. 2006. № 1–23. Март. С. 23.

¹³⁸ Флоря Б. Н. «Сотни» и «купцы» в Новгороде XII–XIII вв. // Средневековая Русь. Вып. VI. М., 2006. С. 66–79. Ср.: Флоря Б. Н. Купеческая организация в средневековом Пскове и псковское боярство // Восточная Европа в Средневековье: к 80-летию В. В. Седова. М., 2004. С. 52–56.

ЦЕРКОВЬ И ГОРОЖАНЕ СРЕДНЕВЕКОВОГО ПСКОВА

исследователя, с консолидацией интересов зажиточной части сотен и боярской олигархии. Однако, как было показано выше, у нас нет археологических оснований говорить о чресполосности проживания сотенного и кончанского населения: сотенные усадьбы концентрировались на Торговой стороне или на окраине городских концов. Лишь впоследствии эти территории подверглись «обояриванию». Вопреки мнению исследователя, «крупные размеры» боярских усадеб отнюдь не препятствовали появлению в Новгороде «жилищ для среднего класса», так или иначе соприкасавшихся с боярскими комплексами на кончанском пограничье.

Таковыми нам представляются особенности социальной истории Новгорода, которые необходимо принять во внимание для того, чтобы понять историю городской общины Пскова. Как читатель уже мог заметить, в данном разделе мы практически не затрагивали вопросы церковной организации древнерусского города и места духовенства в городской общине. Полагаю, что лишь после уяснения моментов общественно-политического характера можно будет правильно осветить вопросы, связанные с существованием христианской общины и клира в городах Древней Руси.

Глава 2

ГОРОДСКАЯ ОБЩИНА СРЕДНЕВЕКОВОГО ПСКОВА

Новгородская прелюдия к псковской истории — неизбежность методологического характера. Основы социальной организации средневекового Пскова неоднократно становились предметом изучения в отечественной науке¹ (рис. 2), однако большинство авторов так или иначе находилось под влиянием историографической схемы развития средневекового города, сложившейся при исследовании Великого Новгорода. Фраза летописи, в которой Псков характеризовался как «молодший брат Новгороду», была воспринята научным сообществом практически буквально². Это привело исследователей к поиску социально-политических соответствий между структурами Новгорода и Пскова, что, впрочем, было несомненным шагом вперед по сравнению с историографией XIX в., считавшей Псков «колонией» Новгорода³.

В результате традиционным стало мнение о боярском в своей основе характере городской общины Пскова. И. Д. Беляев считал, что, хотя псковские бояре и не названы, в отличие от новгородских, «вятшими», по своей социальной сути и происхождению эти группы средневекового населения являются тождественными⁴. Изначальность существования в Пскове боярской аристократии, которой и принадлежало исключительное наследственное право занятия посадничьей должности, признала вслед за Б. Б. Кафенгаузом и И. О. Колосова⁵. В построениях исследовательницы боярское посадничество было прочно связано с кончанской общиной.

¹ Кафенгауз Б. Б. Древний Псков: очерки по истории феодальной республики. М., 1969; Алешковский М. Х. Социальные основы формирования территории Пскова X–XVI вв. (в связи с проблемой археологического исследования древнерусского города) // Советская археология. 1978. № 2. С. 117–126; Алексеев Ю. Г. Псковская судная грамота и ее время. Л., 1980. Характерно, что названия двух главных исследований, посвященных политической системе и церковной организации Пскова, подражают структуре заглавий соответствующих трудов по новгородской истории: Колосова И. О. Псковские посадники XIV–XV вв.: автореф. дис. ... канд. ист. наук. М., 1984; Круглова Т. В. Церковь и духовенство в социальной структуре псковской феодальной республики. Ср.: Янин В. Л. Новгородские посадники; Хорошев А. С. Церковь в социально-политической системе Новгородской феодальной республики. Впрочем, здесь в большей степени сказались организационная близость двух исследовательских групп, принадлежащих к одной школе, и личные связи их представителей.

² ПСРЛ. Т. 25. М.; Л., 1949. С. 177; Т. 5. СПб., 1851. С. 226; Т. 7. СПб., 1865. С. 212.

³ Беляев И. Д. История города Пскова и Псковской земли. М., 1867. С. 27; Алешковский М. Х. Социальные основы формирования территории Новгорода IX–XV вв. С. 100–111; Колосова И. О. «...И посадникам доложить Господина Пскова на вече...» (краткий очерк социально-политической истории Псковской феодальной республики) // Археологи рассказывают о Древнем Пскове. Псков, 1992. С. 81.

⁴ Беляев И. Д. История города Пскова и Псковской земли. С. 29.

⁵ Кафенгауз Б. Б. Древний Псков; Колосова И. О. Псковские посадники XIV–XV вв.

ЦЕРКОВЬ И ГОРОЖАНЕ СРЕДНЕВЕКОВОГО ПСКОВА



Рис. 2. Псков в конце XV —
 (Лабутина И. К. Историческая топография Пскова в XIV—XV вв. М., 1985.
 Окулич-Казарин Н. Ф. Новые данные по топографии и истории Пскова //
 Условные обозначения

ГЛАВА 2. ГОРОДСКАЯ ОБЩИНА СРЕДНЕВЕКОВОГО ПСКОВА

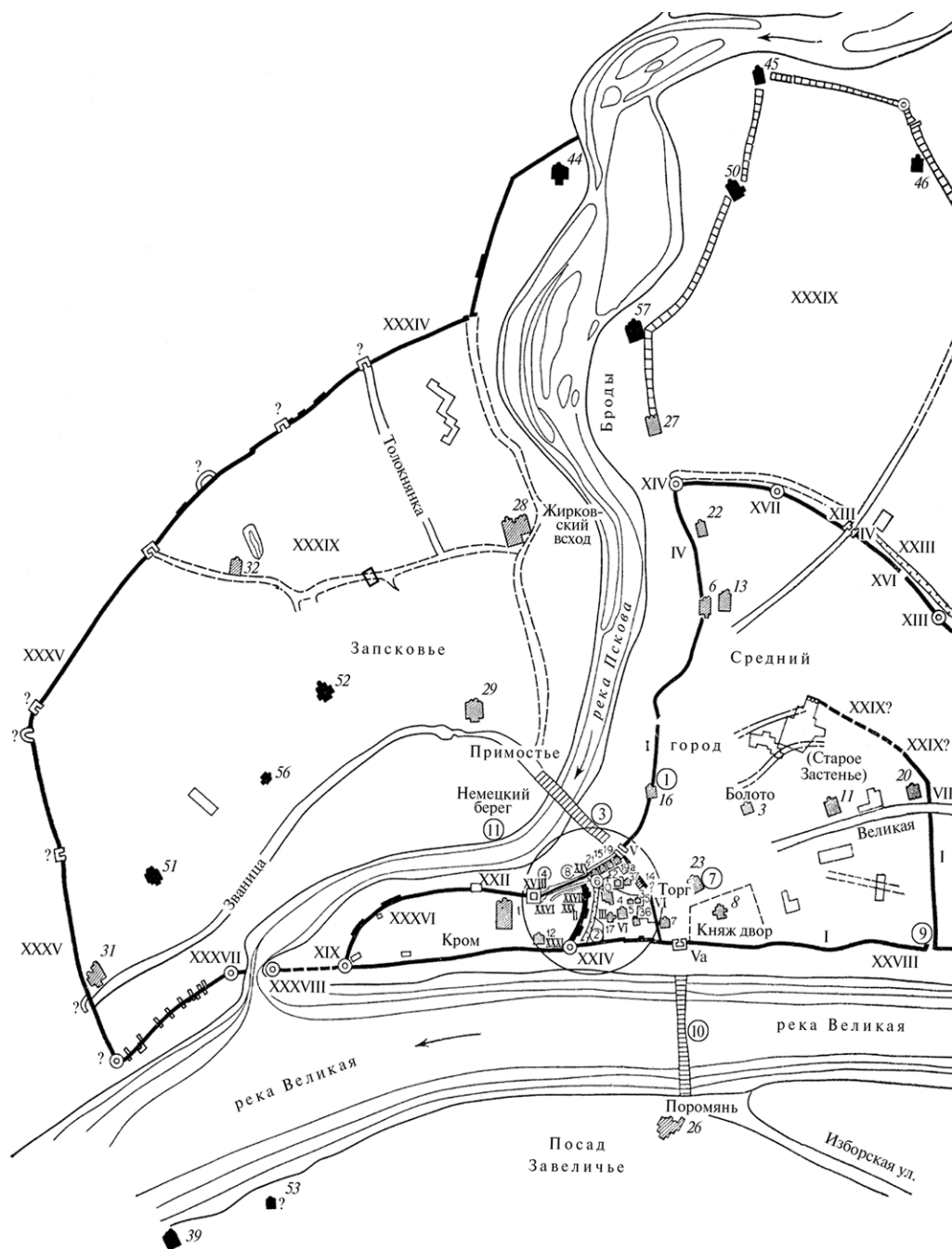
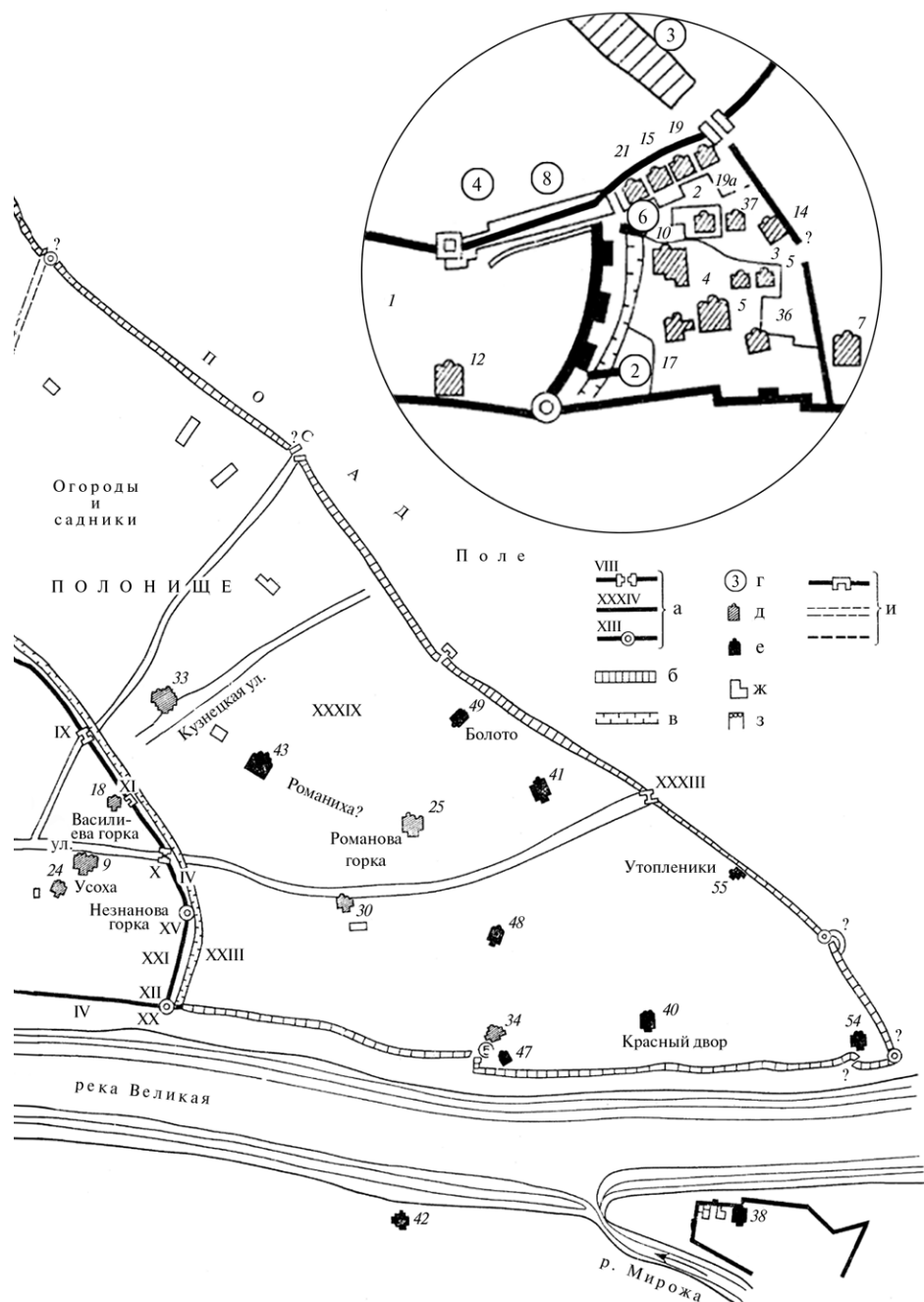

начале XVI в.
С. 45–47. Рис. 9; за топографическую основу взят план Пскова 1740 г.;
Тр. Псковского археологического общества. Псков, 1915. № 11.
см. на с. 46

ЦЕРКОВЬ И ГОРОЖАНЕ СРЕДНЕВЕКОВОГО ПСКОВА

Условные обозначения к рис. 2 (с. 44–45):

A — каменные крепостные стены, ворота, башни; *B* — деревянные крепостные укрепления; *B* — ров; *Г* — частный топографический объект; *Д* — приходская церковь, церковь монастырского подворья; *E* — монастырь; *Ж* — раскоп, содержащий отложения XIV–XV вв.; *З* — основание крепостной стены 1309 г. в раскопе на ул. Ленина (1976 г.); *И* — объект, существование которого точно не установлено, но предполагается.

Объекты, связанные с крепостным строительством: *I* — стена плитняная от церкви Свв. Петра и Павла к р. Великой; *II* — Перси; *III* — Гребля; *IV* — четвертая каменная стена (Средний город); *V* — костер в Торгу (костер на верху Великих врат каменных по конец мосту Запсковского); *Va* — костер в Торгу; *VI* — Довмонтова стена; *VII* — Старый костер; *VIII–X* — костры в стене 1374/75 гг.; *XI* — костер на Василиеве горке; *XII* — костер в стене 1374/75 гг. с Великой реки (Бурковых ворот костер); *XIII* — Лужский костер; *XIV* — костер в стене 1374/75 гг. на Пскове на углу; *XV* — костер на Незнанове горке; *XVI* — Лужские ворота; *XVII* — костер у Куминых ворот; *XVIII* — костер над Псковою на Крому (против Лубянского вихода); *XIX* — костер на Крому в куту города (Кутный костер); *XX* — Бурковы ворота; *XXI* — Сысоевы ворота; *XXII* — костер на Крому с Псковы-реки; *XXIII* — ров; *XXIV* — костер на Персях от Великой реки; *XXV* — Великие ворота в городе на Крому; *XXVI* — Малые ворота в городе на Крому; *XXVII* — охабень; *XXVIII* — Плотские ворота; *XXIX* — Глухой (?) костер; *XXX* — захабень; *XXXI* — Смердьи ворота; *XXXII* — Соколы ворота с Каменным костром; *XXXIII* — Великие ворота с Каменным костром (врата градные за Старым Вознесением); *XXXIV* — стена от Псковы-реки (Богоявленцева); *XXXV* — стена от Великой реки до Богоявленцевой стены; *XXXVI* — Малые ворота на Пскову-реку на Крому; *XXXVII* — костер над Великою рекою на Запсковье; *XXXVIII* — костер на устье Псковы реки; *XXXIX* — Окольный город.

Частные топографические объекты: *1* — Горских чернецов двор на стене; *2* — Смердий мост над Греблею; *3* — мост на Пскове; *4* — Радчин виход; *5* — Взвоз; *6* — мост над греблей на Кром к Троице; *7* — двор Артемия Ворогова; *8* — погреб в охабне; *9* — Плоский виход; *10* — мост плавуичий через Великую реку; *11* — Лубянский виход.

Церкви приходские и монастырских подворий: *1* — Троицы; *2* — Дмитрия в Довмонтовой стене; *3* — Георгия на Болоте; *4* или *10* — Воскресения Иисуса Христа в Довмонтовой стене; *5* — Феодора; *6* — Петра и Павла; *7* — Власия на Торгу; *8* — Воздвижения Честного Креста на Княжем дворе; *9* — Николы на Всохе в Опоцком конце; *10* или *21* — Николы на Гребле; *11* — Михаила и Гавриила Архангела; *12* — Благовещения Богородицы; *13* — Бориса и Глеба; *14* (*4*, *10* — ?) — возможно, Софии; *15* или *19* — Покрова Богородицы в Довмонтовой стене; *16* — Иоанна Богослова на Снетогорском дворе; *17* — Кирилла у Смердьи моста над Греблею; *18* — Василия на Горке; *19* или *19a* — Сошествия Св. Духа в Довмонтовой стене; *20* — Преображения Господня у Старого костра; *21* или *15* — Рождества Христова в Довмонтовой стене; *22* — Богоявления; *23* — Спаса на Торгу; *24* — Мученицы Варвары на Усохе в Опоцком конце; *25* — Похвалы Богородицы на Романовой горке; *26* — Успения Богородицы на Завеличье; *27* — Богоявления в Бродах; *28* — Богоявления на Запсковье; *29* — Козьмы и Дамиана на Запсковье; *30* — Воскресения на Полонище; *31* — Варлаама Хутынского на Званице на Запсковье; *32* — Образа Иисуса Христа на Запсковье у Жабьей лавицы; *33* — Анастасии на Полонище на Кузнецкой улице; *34* — Георгия на Взвозе; *35* — Алексея в Довмонтовой стене; *36* — возможно, Входа Господня в Иерусалим, *37* — не атрибутируется.

Монастыри: *38* — Спаса над Мирожью рекою; *39* — Иоанна за рекой на Завеличье; *40* — Пантелеймона на Красном дворе; *41* — Старого Вознесения; *42* — Климента; *43* — Нового Вознесения; *44* — Козьмы и Дамиана на Гремячей горе; *45* — Николы в Песках; *46* — Михаила; *47* — Николы на Взвозе; *48* — Успения Богородицы; *49* — Трех святителей на Болоте; *50* — Благовещения Богородицы; *51* — Воскресения на Запсковье; *52* — Ильи на Запсковье; *53* — Ильи на Завеличье; *54* — Покрова Богородицы на Полонище у Великой реки; *55* — Козьмы и Дамиана в Утопленниках; *56* — Спас Надолбин; *57* — Параскевы Пятницы

Само формирование кончанской системы отнесено Колосовой к рубежу XIII–XIV вв. и представлено как результат переноса аристократических усадеб с территории Крома и будущего Довмонтова города в пределы старого Застенья при сохранении наследственного владения клетями «на Крому»⁶. Это привело к совершенствованию местной организации власти и пропорциональному представительству от концов в посадничьей коллегии. При этом в качестве отличительных черт псковского общества исследователями традиционно признаются отсутствие крупного боярского землевладения, сниженная острота межклановых боярских конфликтов и преимущественная активность «черных людей» на псковском вече⁷.

М. Х. Алешковский предполагал, что Псков по аналогии с Новгородом изначально делился на концы и сотни. При этом концы, объединявшие население боярских патронимий, составляли городскую общину как таковую, а население сотен, первоначально подчиненных князю, лишь впоследствии вошло в число горожан без ущерба для своей организационной самостоятельности. Исторические обстоятельства такого процесса зафиксированы, по мнению исследователя, летописными текстами, противопоставляющими «мужей-псковичей» и «посажан». Последние, по мере поглощения городом территории посада в результате строительства городских стен в 1309, 1375 и 1465 гг., также становились полноправными членами общины — «псковичами»⁸.

Представление об идентичности социальной организации Новгорода и Пскова не было всеобщим. Ю. Г. Алексеев отмечает, что в Пскове наблюдается иная картина социальной жизни, нежели в Новгороде. Тексты Псковской судной грамоты не знают многообразия существовавших в городе на Волхове категорий населения: нет ни бояр, ни житых, ни купцов, ни старейших, ни «молодших», ни «черных людей». Это свидетельствует об ином уровне развития общественно-экономических отношений внутри городской общины, что предполагает отсутствие крупной привилегированной вотчины⁹. Существовавшие здесь различия исследователи пытались проследить даже в специфике храмового строительства. В частности, П. Н. Максимов предполагал, что для архитектуры «демократического Пскова» второй половины XV в. было характерно расширение внутреннего пространства храмов за счет бессводных пристроек, что увеличивало необходимую для собрания прихожан площадь. В то же время «аристократический Новгород» в развитии своей архитектуры шел по пути уменьшения храмового пространства, необходимого для богослужения, и увеличения объема подцерковий, предназначенных для хранения олигархической собственности¹⁰.

Представляется, что вопрос о социально-политической организации Пскова возможно прояснить при обращении к его исторической топографии и результатам археологических исследований. Необходимо заметить, что за почти столетнюю историю изучения средневекового Пскова город, в силу объективных причин, оказался недостаточно равномерно изучен археологически. В период с 1912 г. в Пскове проведены работы на многочисленных раскопах в разных частях города, которые вскрыли более

⁶ Колосова И. О. Псковские посадники. С. 2, 19; она же. Посадничество и формирование кончанской системы в Пскове (XIV–XV вв.) // История и культура древнерусского города / отв. ред. Г. А. Федоров-Давыдов. М., 1989. С. 59–65.

⁷ Колосова И. О. «... И посадникам доложить Господина Пскова на вече...». С. 98.

⁸ Алешковский М. Х. Социальные основы формирования территории Пскова. С. 117–118, 119.

⁹ Алексеев Ю. Г. «Черные люди» Новгорода и Пскова... С. 265–267.

¹⁰ Максимов П. Н. Церковь Дмитрия Солунского в Новгороде // Архитектурное наследие. М., 1962. № 14. С. 39–40. Ср.: Алешковский М. Х. Архитектура и градостроительство Новгорода и Пскова как источник изучения их социальной истории // Реставрация и исследования памятников культуры. М., 1975. Вып. 1.

ЦЕРКОВЬ И ГОРОЖАНЕ СРЕДНЕВЕКОВОГО ПСКОВА



Рис. 3. Схема размещения археологических раскопов в Пскове на 2005 г.
(Харлашов Б. Н. Охранные археологические раскопки в Пскове в 1997–2005 гг. С. 68. Рис. 1)

10 га средневековой городской территории X–XVI вв.¹¹ (рис. 3). При этом необходимо отметить, что культурный слой в Пскове неоднороден и неодинаково сохраняет в различных частях городской территории разновременные напластования.

¹¹ Ср.: Лабутина И. К. Раскопки в древней части Псковского посада (1967–1991) // Археологическое изучение Пскова. Т. 1. Вып. 3. Псков, 1996. С. 13–47; Харлашов Б. Н. Охранные археологические раскопки в Пскове в 1997–2005 гг. // Археология и история Пскова и Псковской земли: семинар имени академика В. В. Седова: матер. 52-го заседания, посвященные памяти проф. А. Р. Артемьева. Псков, 2007. С. 66–82; Яковлева Е. А. Псковский археологический центр в 2007 г. // Археология и история Пскова и Псковской земли: семинар имени академика В. В. Седова: материалы 54-го заседания. 15–17 апреля 2008 г. Псков, 2009. С. 5–33.

Самый большой по площади раскоп у Старого рынка в Старом Застенье, располагавшийся между церквями Свв. апп. Петра и Павла и храмом Св. Михаила Архангела с Городца достигает 9268 кв. м (раскопы А, Б, I–XVI, 1967–1991 гг.)¹². Несмотря на то что «исследования по топографии усадеб разного времени, их планировке и застройке, составу усадебных комплексов еще далеки от завершения»¹³, наблюдения над археологическим материалом способны привести к определенным выводам. Прежде всего данные археологических исследований не позволяют нам говорить о наличии в Пскове XI–XIV вв. наследственного боярского землевладения. Здесь отсутствуют дворовые комплексы, характеризующиеся большой площадью (1200–1500 кв. м) и устойчивостью границ междворовых частоколов. Известно, что в Новгороде усадебные дворы с подобными характеристиками традиционно связываются с проживанием местного боярства и противопоставляются небольшим по размеру усадьбам (150–450 кв. м), которые могут соответствовать местам проживания сотенного населения¹⁴. Псковские материалы демонстрируют обратную картину: небольшие по размерам дворы, сравнимые с дворами сотенного населения Торговой стороны Новгорода, и выявленная в некоторых местах нестабильность межусадебных границ.

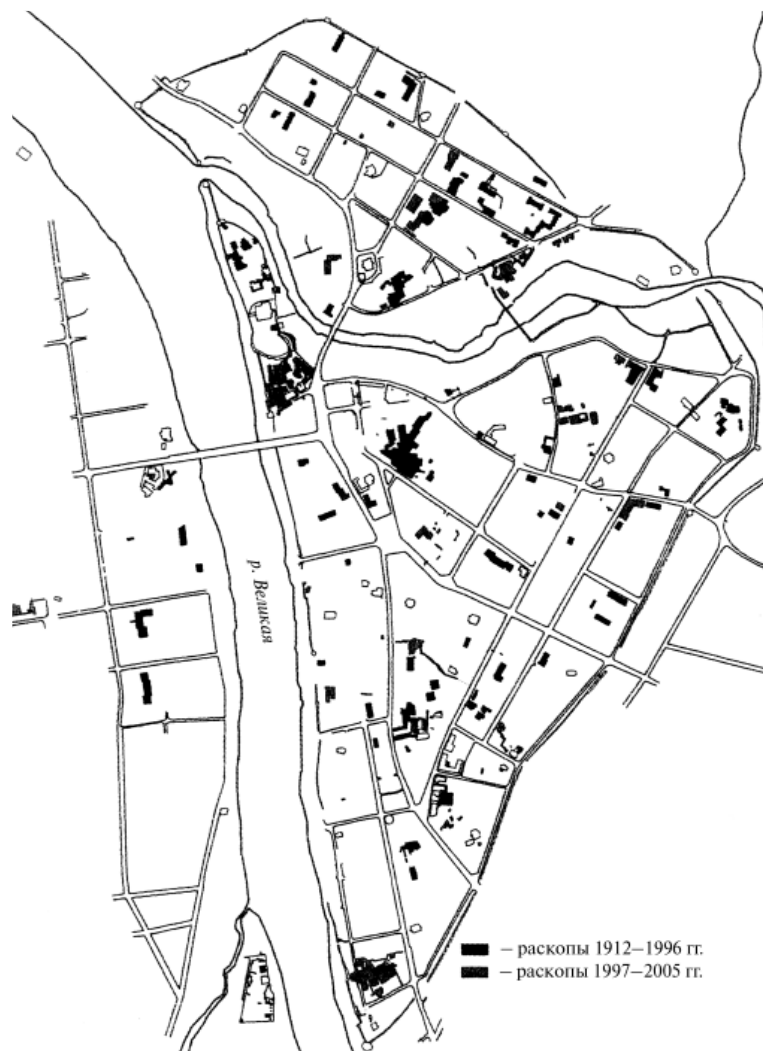
Раскопки в Старом Застенье в 1970 г., где лишь немногие дворовые комплексы удалось исследовать целиком, свидетельствуют, что для местных дворов характерна небольшая ширина участков (5,5 м; 8,5 м; 9,2 м) и лишь в одном случае длина двора достигала 22 м¹⁵. И. К. Лабутина, учитывая 87 исследованных на 1982 г. псковских дворов в границах стены 1309 г., посчитала, что на этой территории в XII–XIV вв. одновременно существовало около 40 дворов¹⁶. По ее наблюдениям, средняя площадь дворов составляла 230–250 кв. м, при этом лишь 4 двора достигали 260 кв. м, и только во время раскопок 1976 г. была изучена усадьба общей площадью 300 кв. м.¹⁷ Т. Ю. Закурина, располагая к 1992 г. материалами примерно по 30 средневековым дворам XIV–XV вв., пришла к выводу, что 15 из них соответствуют площади в 150 кв. м, 10 занимают пространство до 200 кв. м и еще 10 могут считаться большими, поскольку их площадь достигает 300 кв. м¹⁸. Возможно, большая по размерам усадьба была открыта раскопками 1969 г., однако если Г. В. Борисевич предпочитает видеть в ней 3 небольших двора, то С. В. Белецкий считает прослеженные здесь следы частоккола внутриусадебными перегородками¹⁹. Не исключено, что с элитой псковского общества XIV–XV вв. связаны усадьбы южного двора раскопа XIII у Старого рынка и северная усадьба раскопа Б, которые характеризуются концентрацией здесь вислых печатей и их заготовок²⁰.

Крупная усадьба была выявлена раскопками Г. П. Гроздилова в 1954–1956 гг. в Городецком конце²¹. В 1954 г. были зафиксированы остатки двора площадью

¹² Лабутина И. К. Раскопки в древней части Псковского посада (1967–1991). С. 13–17.

¹³ Колосова И. О. Памятники сфрагистики // Археологическое исследование Пскова. Псков, 1996. Вып. 3. Т. 1. С. 87.

¹⁴ Хорошев А. С. Новгородские усадьбы X–XV вв. С. 411–424.

¹⁵ Лабутина И. К. Раскопки в Пскове // Археологические открытия. 1973. М., 1974. С. 16–17.

¹⁶ Лабутина И. К. У изучению двора средневекового Пскова // Археология и история Пскова и Псковской земли. Псков, 1983. [Вып. 3]. С. 10–13.

¹⁷ Там же. С. 10–13.

¹⁸ Закурина Т. Ю. Градостроительная ситуация в районе Старого рынка в Пскове в XIV–XV вв. по данным археологических исследований // Археология и история Пскова и Псковской земли. Псков, 1992. С. 26–27.

¹⁹ Борисевич Г. В. О деревянном зодчестве Пскова (опыт реконструкции рядовой застройки XIV вв.) // Археология и история Пскова и Псковской земли. Псков, 1982. С. 23–26.

²⁰ Колосова И. О. Памятники сфрагистики. С. 83.

²¹ Гроздилов Г. П. Раскопки древнего Пскова // Археологический сб. Гос. Эрмитажа. Вып. 4. Л., 1962. С. 7–76.

ЦЕРКОВЬ И ГОРОЖАНЕ СРЕДНЕВЕКОВОГО ПСКОВА



Рис. 4. План псковской усадьбы на уровне строительного горизонта XIII–XIV вв., исследованной Г. П. Гроздиловым в 1956 г.

около 580 кв. м, чья планировка оставалась в целом однородной на протяжении существования 4 строительных горизонтов в XI–XIII вв.; лишь в XIII–XIV вв. в новом строительном периоде к западу от жилой застройки была выделена хозяйственная зона, а сам двор расширил свои границы к югу²² (рис. 4). Изменения, характерные для этой усадьбы, позволяют сопоставить ее с дворами, исследованными на Ильинском раскопе в Новгороде, перепланировка которых в 1320–1330 гг. может рассматриваться как свидетельство «обояривания» этой части городской территории²³. Вместе с тем раскоп 1958 г., заложенный в непосредственной близости от Княжого двора, выявил здесь существование дворов меньшей площади с подвижными линиями межусадебных частоколов²⁴. Наблюдения Г. П. Гроздилова сводились к тому, что раскопки открыли дворы «исключительно рядового населения»²⁵.

В свое время И. О. Колосова предложила объяснить строительную активность в Пскове XIII в., особенно на территории Застенья в 1260–1270 гг. и 1290–1300 гг.²⁶, выносом жилой застройки и производственных помещений за пределы Крома и Довмонтова города, что было связано с переселением сюда представителей местного боярства. Действительно, следы перепланировки дворов выявлены в раскопах 1970²⁷, 1981²⁸, 1982 гг.²⁹ и др. На XIII раскопе у Старого рынка в середине XIII в. в ряде случаев также резко меняются планировка участка и тип застройки³⁰.

²² Там же. С. 18, 21, 23, 27, 29. Рис. 7, 10, 12, 16, 18; Колосова И. О. Посадничество и формирование кончанской системы в Пскове (XIV–XV вв.). С. 59–65.

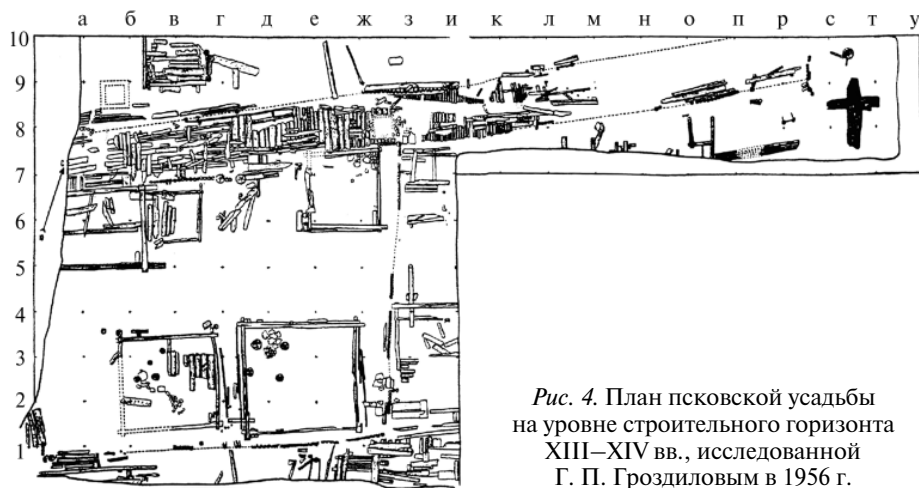
²³ Колчин Б. А., Черных Н. Б. Ильинский раскоп (стратиграфия и хронология) // Археологическое изучение Новгорода. М., 1978. С. 112–113.

²⁴ Гроздилов Г. П. Раскопки древнего Пскова. С. 44, 50. Рис. 32, 37.

²⁵ Там же. С. 59.

²⁶ Колосова И. О. Посадничество и формирование кончанской системы в Пскове (XIV–XV вв.). С. 59–65; Лабутина И. К. Псков в XIII в. // Великий Новгород в истории средневековой Европы. М., 1999. С. 260.

²⁷ Лабутина И. К. Раскопки в Пскове // Археологические открытия. 1970 г. М., 1971. С. 20–21.

²⁸ Лабутина И. К. Раскопки в Пскове на ул. Ленина // Археологические открытия. 1981 г. М., 1982. С. 23–24.

²⁹ Лабутина И. К. Раскопки на ул. Ленина в Пскове // Археологические открытия. 1983 г. М., 1984. С. 17.

³⁰ Колосова И. О. К изучению ранних этапов застройки северо-восточной части посада Пскова (по материалам раскопа XIII на ул. Ленина) // Древности Пскова. Археология. История. Архитектура. Псков, 1999. С. 28–29.

На IX раскопе в это же время происходит увеличение размеров срубов и появляются большие двухкамерные постройки³¹. Однако раскопки 1969 и 1974 гг. выявили в целом неизменную планировку усадеб на исследованных участках на протяжении XII—XVI и XII—XIV вв.³² Таким образом, археологически известные элементы жилой застройки в Застенье и ее последующая перепланировка все же не позволяют, на наш взгляд, отождествить отраженный в этих изменениях процесс с появлением здесь аристократических боярских усадеб, поскольку эти изменения не носят всеобщего и организованного характера. Очевидно лишь то, что именно последняя треть XIII в. и составляет в истории Пскова тот рубеж, который отмечает превращение рядового древнерусского города в хорошо социально структурированный центр феодальной республики. Отправной точкой здесь должен стать 1266 г. — время начала княжения в Пскове князя Довмонта. До этого времени здесь господствовали незначительные по размеру дворы с нестабильной планировкой.

Таким образом, археологические характеристики исследованных в Старом Застенье городских дворов позволяют сопоставить их не с боярскими жилищами, а с сотенными усадьбами Великого Новгорода. К тому же из свидетельств летописей следует, что представители псковского боярства в позднем Средневековье проживали не только в элитном Среднем городе. Известно, что еще в 1450 г., во время встречи архиепископа Евфимия, концы представлены как социально равноправные городские образования³³, а в период 1461—1499 гг. в псковских посольствах участвовало равное количество бояр от всех концов. Следовательно, боярские дворы должны были находиться во всех частях города³⁴. У нас нет оснований говорить о существовании в Пскове зон традиционного аристократического расселения.

* * *

В связи с вопросом о соотношении расселения псковского боярства и кончанской организации Пскова XIV—XV вв. стоит обратиться к номенклатуре городских концов. В настоящее время общепринятыми являются выводы И. К. Лабутиной о том, что к 1467—1468 гг. в Пскове было 6 концов: Боловинский (первое упоминание — 1453 г.), Остролавицкий и Городецкий (1459 г.), которые расходились радиально от Торга к периферии, причем Боловинский простирался вдоль берега Псковы, Городецкий — вдоль Великой, а Остролавицкий — между ними, а также Опоцкий (1421 г.) и находящиеся на Запсковье Богоявленский (1458 г.) и Козмодемьянский³⁵. После возведения стены в 1375 г. территория концов распространилась на эту часть Среднего города, т. е. городская организация продолжала расти радиально, что очевидно, по крайней мере, для Боловинского (Петровского) конца.

Такая реконструкция не была в отечественной историографии единственной³⁶. И. И. Васильев и Н. Ф. Окулич-Казарин предполагали отдельное существование Петровского конца, который, впрочем, может быть отождествлен с Боловинским.

³¹ Волочкова О. К., Кильдюшевский В. И., Колосова И. О. и др. Раскопки на ул. Ленина // Археология и история Пскова и Псковской земли. Псков, 1986. С. 74.

³² Лабутина И. К. Раскопки в Пскове у здания Педагогического института // Археологические открытия. 1969 г. М., 1970. С. 25—26; Лабутина И. К. Раскопки в Пскове. С. 21—22.

³³ ПЗЛ. С. 139.

³⁴ Лабутина И. К. Историческая топография Пскова в XIV—XV вв. С. 131.

³⁵ Там же. С. 130—133.

³⁶ Лабутина И. К. К топографии городских концов Пскова в XV в. // Новое в археологии: сб. статей, посвященный 70-летию А. В. Арциховского. М., 1972. С. 264—266.

И. Д. Беляев, А. И. Никитский и А. В. Арциховский делили Псков на Богоявленский, Опоцкий, Торговский, Боловинский, Городецкий и Остролавицкий концы. Мнение о существовании на Запсковье не одного, а нескольких концов восходит к митрополиту Евгению (Болховитинову): он выделял здесь Смердий, Богоявленский и Козмодемьянский концы³⁷. Одновременно в исследованиях Ф. А. Ушакова, в частности на составленной им карте псковских концов, и Б. Б. Кафенгауза допускалась возможность существования особого конца на Полонище. Сама И. К. Лабутина не рассматривает возможность выделения Полонища в качестве самостоятельного конца в ранний период псковской истории, хотя и упоминает его в своей работе по исторической топографии Пскова³⁸.

Данные о радиальном развитии города подтверждаются наблюдениями за характером и хронологией культурного слоя Пскова XIV–XV вв. в междуречье рр. Псковы и Великой, распространение которого свидетельствует о развитии города именно в этом направлении. Опоцкий конец должен был располагаться вдоль р. Великой между стенами 1309–1375 гг., а возможно и далее, на Полонище. Однако, согласно Платежной книге 1585–1587 гг., в середине XVI в. существовал самостоятельный Полонищский конец, заключенный между стенами 1375 и 1465 гг. и р. Великой. Стоит предположить, что именно он и был шестым концом Пскова в XV–XVI вв.³⁹ Однако в этом случае один из ранее выделенных концов представляется «лишним».

Полагаем, что им оказывается Козмодемьянский конец на Запсковье. Косвенные свидетельства, приведенные И. К. Лабутиной в пользу существования этого конца, представляются недостаточными. Мнение исследовательницы, что Козмодемьянский конец «неоспоримо» существовал, во всяком случае в 1480-х гг., основывается на необязательном прочтении источника, в данном случае Псковской 2-й летописи под 6992 г.⁴⁰ Здесь сообщается, что в 1482 г. «суседи запсковляне Богоявленский конец» заложили треть городской стены от р. Псковы, которую строили два года, а в 1484 г. «суседи козмодемьянские» заложили свои две трети стены от р. Великой до участка, возведенного богоявленцами-запсковлянами. Ни о каком Козмодемьянском конце в летописи речь не идет, «соседства» должны быть поняты как церковные общины, а уточнение, что первое из них относится к «Богоявленскому концу», подразумевает, что за р. Псковой были и другие «соседства», не отождествимые с объединенными в кончанскую организацию. Скорее всего это были загородные соседства. Можно понять фразу о «соседях запсковлянах» и как указание на то, что стена была заложена Богоявленским соседством, расположенным именно на Запсковье. Известно, что в Пскове было несколько Богоявленских храмов, лишь один из которых располагался на территории города за р. Псковой. К тому же сообщения о строительных мероприятиях следуют одно за другим, что делает ненужным упоминание о том, что козмодемьянцы принадлежали к уже названному Богоявленскому концу.

Сведения о хранении при храме Свв. Козьмы и Дамиана «зелий “всего конца”», погибших в пожаре в 1507 г. (рис. 5), с таким же успехом можно отнести к Бого-

³⁷ Евгений (Болховитинов), митр. История княжества Псковского. Ч. 1. Киев, 1831. С. 19–20.

³⁸ Лабутина И. К. Историческая топография Пскова в XIV–XV вв. С. 108–111, 179.

³⁹ Как показали наблюдения И. О. Колосовой, число посадников в 1340–1400-х гг. могло быть пропорционально числу концов в центральной части Пскова, а именно Петровского, Опоцкого, Городецкого и Остролавицкого. Увеличение числа посадников в середине XV в. как раз и может быть связано с появлением не только Богоявленского конца на Запсковье, но и подобной административной структуры на Полонище, активно проявлявшей себя в церковном строительстве именно в это время. Ср.: Колосова И. О. Посадничество и формирование кончанской системы в Пскове (XIV–XV вв.). С. 60–62.

⁴⁰ П2Л. С. 63–64.

явленскому концу. Это тем более вероятно, что, согласно летописи, в этом пожаре, начавшемся от жирковского соседства и дошедшем до Богоявленской церкви (рис. 6), «погоре» и этот храм наравне с Козмодемьянским. Однако про гибель «кончанских зелий» здесь ничего не сообщается. В данном случае уместно предположить то, что в Козмодемьянском храме хранилось «зелье» конца, объединявшего как богоявленцев, так и козмодемьян, а отнюдь не то, что у Богоявленского конца не было запаса собственного «зелья», которому положено было храниться в «кончанском» храме.

В любом случае наличие в истории Пскова «козмодемьянских соседей» и гибель в Козмодемьянской церкви зелья некоего конца не свидетельствуют с необходимостью о существовании конца с таким же названием. Очевидно, что Богоявленский конец обнимал собой все Запсковье, включая в себя и козмодемьянское соседство⁴¹. Таким образом, в Пскове, по нашему мнению, в XV в. существовали следующие шесть концов: Боловинский, Опоцкий, Остролавицкий, Городецкий, Полонишский и Богоявленский (рис. 7). Вне собственно кончанской организации, судя по всему, оставалось только Завеличье, которое было представлено Завеличской сотней, известной из документов следственного дела 1631/32 гг.⁴²

В истории рождения Козмодемьянского конца весьма интересно наблюдать за развитием сюжета. Знакомство с историографией вопроса наглядно показывает, как гипотеза, высказанная И. К. Лабутиной в научной статье, через несколько лет приобретает в монографии характер утверждения, которое в глазах следующего поколения исследователей становится историческим фактом, зафиксированным «летописными данными». Стоит подчеркнуть, что нам до сих пор остаются неизвестными какие-либо «летописные данные», которые непосредственно сообщали бы, что некий псковский конец, именуемый Козмодемьянским, «включал до 2/3 территории и, соответственно, населения Запсковья». Словосочетание «Козмодемьянский конец» напрочь отсутствует в исторических памятниках, Богоявленский же конец известен еще в XV в., а Полонишский конец упоминается в середине XVI в., что засвидетельствовано историческими текстами, тогда как возможность его появления ранее допускается активным развитием и структурированием именно этого района городской территории Пскова еще в республиканское время.

* * *

История возникновения и развития городских концов, отраженная как в их номенклатуре, так и в летописи, также говорит о том, что возникновение псковских концов не было изначальным, а их роль в структурировании городской территории — определяющей⁴³. Более того, археологические данные свидетельствуют о принципиальной разновременности и разнохарактерности заселения территории Пскова, что, по нашему мнению, исключает возможность существования урбанистической модели постепенной эволюции города из «эмбрионов» древнейших концов в виде более или менее современных боярских аристократических поселков хуторского типа, характерных для Новгорода. Представляется, что всё, что нам

⁴¹ Лабутина И. К. Историческая топография Пскова в XIV–XV вв. С. 133.

⁴² Следственное дело о князе Дмитрие Михайловиче Пожарском во время бытности его воеводой в Пскове / публикация О. Бодянского // Чтения в обществе истории и древностей Российских. М., 1870. Кн. 1. С. III.

⁴³ Ср. мнение А. В. Арциховского: «псковское кончанское деление едва ли моложе новгородского» (см.: Арциховский А. В. Городские концы древней Руси // Исторические записки. М., 1945. 16. С. 9).

ЦЕРКОВЬ И ГОРОЖАНЕ СРЕДНЕВЕКОВОГО ПСКОВА



Рис. 5. Вид на церковь Свв. Козьмы и Дамиана и псковский Кром.
Фото Н. Успенского. Начало XX в. (ФО НА ИИМК РАН, Q.722.50)



Рис. 6. Храм Богоявления на Запсковье.
Фото конца XIX — начала XX в. (ФО НА ИИМК РАН, O.469.64)



Рис. 7. Кончанское деление Пскова в XV в.
(здесь и далее экспликация храмов и монастырей дана в пояснении к рис. 2)

известно о ранней истории Пскова, свидетельствует о создании города совсем иной силой, нежели родовая аристократия.

Возможно, уже в конце IX в. Псковское городище становится политико-административным центром округи р. Великой с внутренней трехчастной структурой (детинец, посад и расположенные *extra muros* святилище и некрополь)⁴⁴. Важнейшим рубежом в истории города был зафиксированный археологами на территории Крома тотальный пожар 1036 г., связанный предположительно с политикой Ярослава Мудрого по приведению своеобразного «порто-франко», оставшегося все еще «городом старшего типа», под «государеву руку»; одновременно Ярослав интернировал своего брата Судислава⁴⁵. В этом смысле судьба Пскова родственна судьбе городищ Южной Руси, на пепелище которых в конце X в. князь Владимир Святой возводит новые контуры «державы Рюриковичей». Одновременно это демонстрирует тот факт, что население раннего Пскова или Изборска⁴⁶ скорее всего не участвовало непосредственно в приглашении Рюриковичей, ибо в противном случае на него должны были

⁴⁴ Белецкий С. В. Древний Псков по данным археологии // Древности Северо-Запада России (славяно-финно-угорское взаимодействие, русские города Балтики); *он же*. Начало Пскова. С. 78–86.

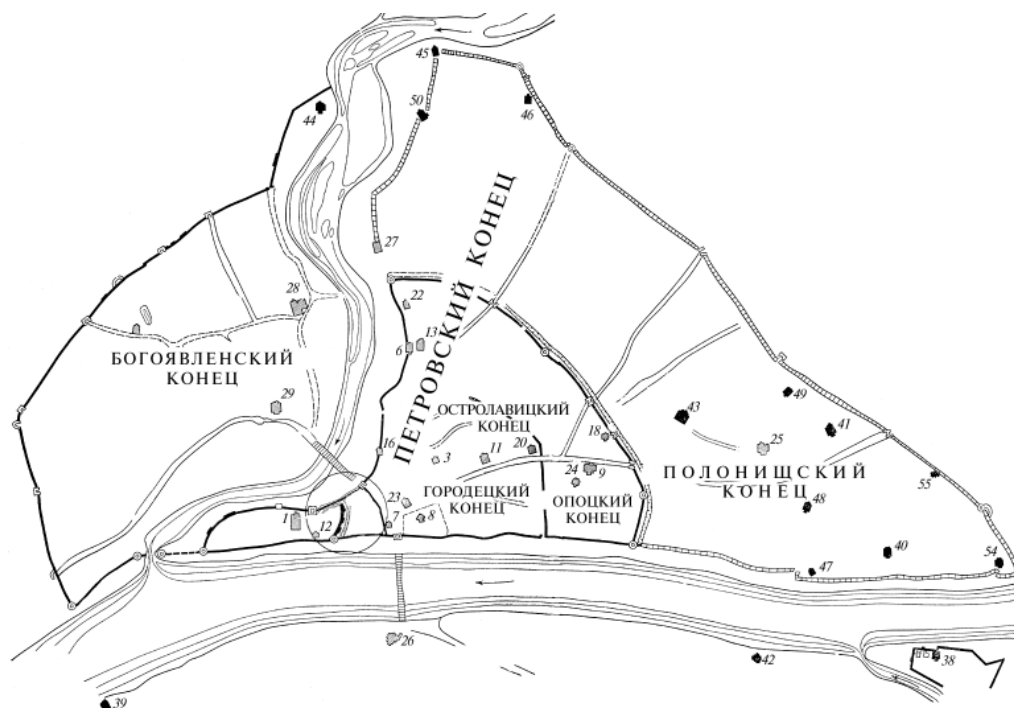
⁴⁵ Белецкий С. В. Начало Пскова. С. 83–86.

⁴⁶ Мы сознательно избегаем вмешиваться в дискуссию о ранних этапах становления Пскова и его округи в IX–X вв. По этому поводу см.: Седов В. В. Становление Пскова // Псков в российской и европейской истории (к 1100-летию первого летописного упоминания). Т. 1. М., 2003. С. 8–18; Белецкий С. В. Когда возник Псков // Там же. С. 111–117; *он же*. Еще раз о культурной стратиграфии нижнего слоя



Рис. 8. Церковь Св. Архангела Михаила с Городца. Западный фасад. Фото К. К. Романова. 1917 г. (ФО НА ИИМК РАН, Q.721.14)

распространяться положения гипотетического ряда-договора, которые определили особенности развития Новгорода уже на раннем этапе его истории. Псков вряд ли стоит представлять «племенным центром», поскольку его материальная культура X–XI вв. свидетельствует о нем как о ремесленно-торговом поселении, ориентированном на транзитную торговлю, со смешанным составом населения, в культуре которого отчетливо прослеживаются североευропейские элементы.

Возродившийся после пожара Псков продолжал развиваться, и к XI в.⁴⁷ на территории посада спорадически возникли ранние поселения. Преимущественное развитие посада происходило вдоль удобных для заселения пониженных террас рр. Псковы и Великой, что было обусловлено историческим рельефом города⁴⁸. В западном углу междуреченской возвышенности находился Городец, который если и существовал как укрепление, то лишь с середины XI до начала XIV в., поскольку после возведения стены 1309 г. необходимость в нем отпала⁴⁹. Поблизости от него уже с XIV в. известна церковь Св. Архангела Михаила с Городца (рис. 8), однако ни по своему топографическому положению, ни по археологическому

контексту этот «городец» не мог быть изначальным ядром города⁵⁰. Территория Городецкого конца простиралась от Торга к периферии, вдоль р. Великой⁵¹. Настоящим ядром раннесредневекового города было Псковское городище — будущий

Псковского городища и возникновении города Пскова // Świat Słowian wszechnego średniowiecza / red. M. Dworaczyka, A. B. Kowalewski, S. Moździocha, M. Rębkowski. Szczecin; Wrocław, 2006. С. 107–130.

⁴⁷ Плоткин К. М. Концы Пскова на начальном этапе сложения городской территории // Древний Псков: исследования средневекового города. СПб., 1994. С. 29; Лабутина И. К. Псков в XIII в. С. 253–264; Новикова М. И. Раскопки в Запсковье на ул. О. Кошевого // Археологическое исследование Пскова и Псковской земли. Псков, 1990. С. 98. Еришова Т. Е., Степанов С. В. Некоторые итоги археологических раскопок в районе ул. Детской // Там же. С. 97; Степанов С. В., Яковлева Е. А. Раскопки на ул. Некрасова (Никольский раскоп) // Археологическое изучение Пскова. Вып. 2. Псков, 1994. С. 107–108.

⁴⁸ Яковлева Е. А. Модель первоначального рельефа Пскова и летописные топонимы Среднего города // Археология и история Пскова и Псковской земли: материалы науч. семинара. Псков, 2001. С. 91; ср.: Татарников О. М., Яковлева Е. А. Опыт реконструкции морфологической структуры ландшафта исторической части Пскова // Археология и история Пскова и Псковской земли: семинар имени академика В. В. Седова: материалы 54-го заседания. 15–17 апреля 2008 г. Псков, 2009. С. 96–112.

⁴⁹ Яковлева Е. А. Модель первоначального рельефа Пскова и летописные топонимы Среднего города. С. 92.

⁵⁰ Алешковский М. Х. Социальные основы формирования территории Пскова X–XVI вв. (в связи с проблемой археологического исследования древнерусского города). С. 117–126.

⁵¹ Лабутина И. К. Историческая топография Пскова в XIV–XV вв. С. 130–133.

кремль, который к середине XI в. перешел под контроль Рюриковичей, что и способствовало трансформации его в классический город⁵². Предположительно именно после этих событий и мог возникнуть Городец с церковью Михаила Архангела, который мог играть роль крепостцы на подступах к городу, откуда представители князя могли осуществлять свою судебную или административную власть. При этом предположительно новые функции были наложены на уже существовавшие к началу XI в. поселение или часть городской застройки⁵³.

Схожую структуру демонстрирует система расселения вокруг первых резиденций Пястов в Великопольше, прежде всего вокруг Гнезно и Острова Ледницкого⁵⁴. Среди ближайших соседей Древней Руси триада, подобная псковской, где представлены кремль-замок, город и расположенный на территории города «грудек», существует в Кракове. Здесь в развитое Средневековье располагалась резиденция назначаемого королем городского войта, отправлявшего не столько военные или полицейские, сколько судебные функции. Недавние археологические исследования на этом месте подтвердили факт отсутствия оборонительных сооружений в раннее время. Сама жизнь на краковском «грудеке» началась не ранее середины XI в., т. е. тогда, когда и город, и королевский замок уже существовали. Раскопки позволили представить достаточно активную картину внешних торговых связей этого экстерриториального по отношению к городу поселения⁵⁵.

Очевидно, похожая ситуация существовала и в Русе, где известен топоним «Городец» с расположенной рядом церковью Свт. Николая, который мог быть административным центром княжеской власти. В эпоху позднего Средневековья здесь существовал двор княжеского тиуна, а жалованные великокняжеские грамоты в Русу середины XV — начала XVI в. упоминают княжеских дворян «з Городища», обладавших правом вызова в суд княжьих людей⁵⁶. Это предоставляет нам дополнительные основания для того, чтобы считать подобные «городки» резиденцией лица, осуществлявшего торговый суд и таможенный контроль над территорией города от имени князя и в какой-то степени контролировавшего саму общину, находившуюся в определенной зависимости от княжеской власти.

Представляется, что псковский Городец был таким же своеобразным форпостом княжеской власти на городской территории. Под защитой псковского Городца расселение посажан вдоль р. Великой происходило более интенсивно. Западная часть Среднего города на пространстве между стенами 1309 и 1375 гг. была освоена уже к XII в.⁵⁷, что было дополнительно подтверждено находкой печати Владимира

⁵² *Белецкий С. В.* Древний Псков по данным археологии. С. 78–97; *он же.* Начало Пскова. С. 78–86.

⁵³ *Лабутина И. К.* Историческая топография Пскова в XIV–XV вв. С. 132.

⁵⁴ *Kurnatowska Z.* Wczesnopiastowskie grody centralne. Podobieństwa i różnice // *Gniezno i Poznań w państwie pierwszych Pisatów* / red. A. Wójtowicz. Poznań, 2000. S. 9–31; *Kurnatowska Z.* Ostrow Lednicki in the Early Middle Ages // *Polish Lands at the turn of the first and the second Millennium* / ed. P. Urbanzyk. Warsaw, 2004. P. 167–184; *Baranowski T.* The stronghold in Kalisz // *Polish Lands at the turn of the first and the second Millennium* / ed. P. Urbanzyk. Warsaw, 2004. P. 285–304; *Kara M.* Nowe a archeologii Wielkopolski wczesnośredniowiecznej — 15 lat później // *Stan i potrzeby badań nad wczesnym Średniowieczem w Polsce — 15 lat później* / red. W. Chudziak, S. Moździoch. Toruń, Wrocław, Warszawa, 2006. S. 206–244; *id.* Najstarsze Państwo Piastów — rezultat przełomu czy kontynuacji? Studium Archeologiczne. Poznań, 2009.

⁵⁵ *Busko C., Niegoda J., Szmoniewski B.* Zmiany w zagospodarowaniu przestrzeni krakowskiego Gródka w świetle badań przeprowadzonych na parceli przy ul. sw. Krzyża 7 // *Sprawozdania Archeologiczne*. 57. Kraków, 2005. S. 585–603; *Busko C., Kalicki T., Niegoda J., Szmoniewski B.* Zmiany w zagospodarowaniu przestrzeni krakowskiego «Gródka» w świetle badań przeprowadzonych na parceli przy ul. sw. Krzyża 7 w 2004 roku // *Materiały Archeologiczne*. 2006. 36. S. 45–78.

⁵⁶ Акты социально-экономической истории Северо-Восточной Руси конца XIV — начала XVI в. Т. III. М., 1964. С. 29, 37. № 13, 21.

⁵⁷ *Плоткин К. М.* Концы Пскова на начальном этапе сложения городской территории. С. 30.

Мономаха на Печерском раскопе (2001 г.), и вплоть до середины XIII в. дворовая застройка появляется преимущественно в центральной части Застенья с северо-восточной и северо-западной сторон⁵⁸.

Дата освоения Запсковья может быть определена по факту находки на Воскресенском I раскопе (1977 г.) печати протопроедра Евстафия, относимой ко времени новгородского княжения Мстислава Владимировича (1088–1094 гг.), которая была найдена вместе с керамикой XII–XIII вв. в переотложенном слое, связанном с хозяйственными ямами⁵⁹. Исследования на Богоявленских раскопах показали, что освоение этого участка относится к XI–XII вв., в XII в. появляются междворовые частоколы, однако в XIII в. здесь наблюдается запустение территории⁶⁰. Археологическими исследованиями прослежено заселение не только поймы р. Псковы, но и более удаленных районов, однако материалы XIV в. в ряде раскопов отсутствуют⁶¹. Изменение ситуации обычно широко датируется исследователями XIII–XIV вв. и связывается с появлением регулярной планировки и застройки. Однако совершенно очевидно, что это не могло произойти ранее рубежа XIII–XIV вв., до стабилизации военно-политической ситуации в регионе в результате оборонительной политики князей Александра Невского и Довмонта Псковского, и не было результатом поступательного непрерывного развития данной территории.

Аналогичная картина складывается на Завеличье, где, как показывают исследования на Изборских I, III и V раскопах, в XI–XII вв. возникают околгородские поселения⁶². Известно, что из Завеличья происходят печати и пломбы домонгольского времени⁶³. Несмотря на то что археологические исследования на Изборских IX–XI раскопах могут свидетельствовать о начале освоения этого района уже во второй половине X в., основные следы жизнедеятельности приходятся здесь на более позднее время⁶⁴. Именно тогда, в XII–XIII вв., здесь появляется мощенная камнем дорога с выбранными в материке траншеями, которая была выявлена на Ольгинских раскопах, однако освоение этой территории, согласно новым исследованиям, может быть отнесено к более раннему времени⁶⁵. Характерно, что отсюда происходят некоторые предметы духовной культуры, которые есть все основания

⁵⁸ Колосова И. О. К изучению ранних этапов застройки северо-восточной части посада Пскова (по материалам раскопа XIII на ул. Ленина). С. 26–35; Кулакова М. И. Дендрохронологическое изучение уличных мостовых из раскопов на ул. Ленина в Пскове // Там же. С. 35–37; она же. Динамика застройки Пскова X–XVII вв. по данным археологии, дендрохронологии и письменных источников: автореф. дис. ... канд. ист. наук. Псков, 2001. С. 15, 18–19.

⁵⁹ Плоткин К. М. Печать протопроедра Евстафия из Пскова (к вопросу о времени заселения Запсковья) // Археология и история Пскова и Псковской земли. Псков, 1986. С. 20–21.

⁶⁰ Белецкий С. В., Мержанова К. А. Новые данные по археологии Запсковья (г. Псков) // Археология и история Пскова и Псковской земли. Псков, 1988. С. 11–13; Салмина Е. В. Работы на Богоявленских XXXI–XXXIV раскопах в 2004–2005 гг. // Археология и история Пскова и Псковской земли. Псков, 2007. С. 45–58.

⁶¹ Ершова Т. Е. Новые данные о раннем этапе заселения территории Запсковья по материалам раскопок 2000–2005 гг. // Археология и история Пскова и Псковской земли. Псков, 2007. С. 59–65.

⁶² Харлашов Б. Н. Некоторые итоги раскопок на Завеличье // Археологическое изучение Пскова. Вып. 2. С. 44–76.

⁶³ Лабутина И. К. Псков в XIII в. С. 258.

⁶⁴ Закурина Т. Ю., Степанов С. В. Археологические раскопки на Завеличье (Изборские IX–XI раскопы) // Археология и история Пскова и Псковской земли... Псков, 2009. С. 11–29.

⁶⁵ Салмина Е. В., Салмин С. А. Ольгинские I–III раскопы 2006 г. на Завеличье средневекового Пскова // Там же. С. 29–52; Салмин С. А., Салмина Е. В. Локализация и датировка Ильинского девичьего монастыря на Завеличье средневекового Пскова: результаты раскопок 2008 г. // Новгород и Новгородская земля: история и археология. Вып. 23. Великий Новгород, 2009. С. 139–151.

связать с дружинной средой, а именно миниатюрные топорики и крестовидные подвески «скандинавского типа», и даже, возможно, здесь зафиксировано камерное погребение⁶⁶.

В условиях внешней угрозы XIII в. поселки на Завеличье достаточно поспешно прекратили свое существование, с тем чтобы возродиться к середине XIV в. Однако это возрождение представляется качественно новым моментом урбанистического процесса. Становление здесь поселенческой структуры должно было, по нашему предположению, происходить уже не в виде пригородного поселения, а быть структурированным в составе Завеличской сотни, известной по памятникам XVI–XVII вв. Если во время немецкой осады Пскова в 1323 г. Завеличье упоминается лишь как место вражеского лагеря и содержания полона, то сообщение 1348 г. определенно свидетельствует о «дворах на Завеличье»⁶⁷. Скорее всего к этому времени здесь начала формироваться дворовая застройка.

В районе Полонища прослеживается иная ситуация, поскольку основные культурные напластования здесь датируются серединой — второй половиной XV — XVI в.⁶⁸ Лишь вдоль р. Великой существуют участки культурного слоя конца XIV — XV в., примыкавшие к Новому Торгу 1510 г.⁶⁹, и стабильное освоение участка связано со временем конца XIV — XV в.⁷⁰ Материалы Васильевского и Нововознесенского раскопов в районе Романовой горки (1990, 1994–1995 гг.) свидетельствуют, что заселение территории Полонища шло с севера. Именно в северной части раскопов при практическом отсутствии синхронного культурного слоя встречены наиболее ранние вещи XI–XIII вв. Это может объясняться тем, что в районе Романовой горки существовал курганно-жальничный могильник, выявленный в процессе раскопок 1990–1993 гг., который их автор, В. И. Кильдюшевский, считает городским некрополем второй половины XI — рубежа XIII–XIV вв. Очевидно, окончание функционирования могильника связано с его поглощением развивающимся городом. Еще в 1881 г. здесь же, на Романовой горке, был найден клад серебряных и бронзовых вещей XII–XIII вв.⁷¹ Исследования в восточной части Полонища, в частности на Казанских I и II раскопах, выявили схожую картину. Немногочисленные находки XI–XII вв. происходят из основания культурных напластований XV–XVI вв.⁷² Наличие в раскопах следов железообрабатывающего ремесла говорит об этой части Пскова как о ремесленном квартале, а зафиксированная здесь улица предположительно определена как Кузнецкая⁷³. Все это, как и

⁶⁶ Там же. С. 44. Рис. 15, 23–25; С. 49. Рис. 19, 8; Закурина Т. Ю., Степанов С. В. Археологические раскопки на Завеличье. С. 15–16, 17. Рис. 9.

⁶⁷ ПЛ. С. 12, 16.

⁶⁸ Ершова Т. Е. Новоторговский-5 раскоп на Полонище // Археология и история Пскова и Псковской земли. Псков, 1988. С. 148–149; Харлашов Б. Н. Раскопки на ул. Калинина // Археология и история Пскова и Псковской земли. Псков, 1986. С. 75–78.

⁶⁹ Белецкий С. В. Древний Псков по данным археологии. С. 88.

⁷⁰ Степанов С. В. Об одной из улиц средневекового Пскова (версии) // Древности Пскова. Археология. История. Архитектура. Псков, 1999. С. 37–42; Королева Э. В., Харлашов Б. Н. К вопросу о дворах в средневековом Пскове (по материалам Васильевского раскопа) // Археологическое изучение Пскова. Вып. 2. Псков, 1994. С. 77–83.

⁷¹ Окулич-Казарин Н. Ф. Материалы для археологической карты Псковской губернии // Тр. Псковского археологического общества. 1914. Вып. 10. С. 249; Лабутина И. К. Культурный слой Пскова // Археологическое изучение Пскова. М., 1983; Александров А. А., Кильдюшевский В. И. Псковский клад 1881 г. // Земля Псковская, древняя и социалистическая. Вып. 3. Псков, 1988. С. 71–74.

⁷² Яковлев А. В., Шуньгина С. Е. Некоторые результаты археологических исследований за пределами стены 1374/75 гг. (Казанские 1 и 2 раскопы) // Археология и история Пскова и Псковской земли. Псков, 1994. С. 20–23.

⁷³ Степанов С. В. Об одной из улиц средневекового Пскова (версии). С. 37–42.

в прочих случаях, может свидетельствовать о существовании здесь пригородных сел и слобод домонгольского времени, но никак не «территориального эмбриона» городского конца. Освоение будущей городской территории происходило посредством достаточно мобильных человеческих коллективов, способных как быстро развернуть свои поселенческие структуры, так и быстро сменить места обитания. Характерные элементы дружинной культуры, связанные с этими поселениями несохранившиеся акты, представленные в археологических материалах княжескими печатями, мобильность коллективов — все это говорит, на наш взгляд, о преимущественно «сотенном» освоении будущего Пскова под княжеской юрисдикцией.

Роль сотен в социально-топографических изменениях в Пскове на рубеже XIII—XIV вв., прежде всего на территории Старого Застенья, также может быть, по нашему мнению, обозначена благодаря археологическим исследованиям, основные результаты которых представлены в публикациях авторов раскопок. И. О. Колосова отмечает уплотнение здесь застройки и считает возможным перенос Торга из пространства будущей Довмонтовой стены на новое место близ Великой улицы напротив Княжеского двора⁷⁴. Замошение северного, ближайшего к Кромю, участка Великой улицы начиналось в первой четверти — середине XI в. В западной части Среднего города к мощению Великой улицы приступили не позднее начала XII в.⁷⁵ Во второй половине XIII в. возникли элементы мощения улиц, выявленных к востоку и северо-востоку от церкви Св. Михаила Архангела, однако регулярное замошение здесь также наблюдается не ранее первой половины XIV в.⁷⁶ Об интенсивных градостроительных мероприятиях свидетельствует и обнаруженная на IX раскопе засыпка оврага на рубеже XIII—XIV вв. в Застенье⁷⁷, что потребовало привлечения значительных людских ресурсов. В результате этих мероприятий в юго-восточной части Среднего города к XIV в. складывается стабильная градостроительная ситуация, определяемая системой улиц, проложенных с северо-запада на юго-восток, и связанной с ними системой проулков⁷⁸. Выявленная в раскопе X улица прошла по территории двора XI—XII вв., что свидетельствует об определенном поселенческом дисконтинуитете и организующей воле городской администрации⁷⁹.

Стабилизацию усадебной планировки можно проследить и в другой части Среднего города, исследованной на Трупеховских раскопах, где выявлено не менее 12 дворов с достаточно репрезентативной бытовой культурой⁸⁰. Освоение этого участка, до XI в. занятого кладбищем, начинается уже в XII столетии. Однако регулярная застройка происходит, по мнению авторов раскопок, лишь с рубежа XIII—XIV вв. Исследованный участок характеризуется неизменными границами междворовых частоколов, регулярным замошением проулка, а также преемственностью не только в планировке и застройке усадеб, но и в профессиональной принадлежности

⁷⁴ Колосова И. О. К изучению старого Торга в Пскове // Великий Новгород в истории средневековой Европы. М., 1999. С. 265–275.

⁷⁵ Колосова И. О. Улицы Пскова в исследованиях Г. П. Гроздилова // Древности Северо-Западной России: сб. материалов науч. конф., посвященной 90-летию со дня рождения Г. П. Гроздилова. СПб., 1995. С. 87–89.

⁷⁶ Лабутина И. К. О датировке ярусов в раскопах на ул. Ленина в Пскове (1976, 1978, 1981–1985) // Археологическое изучение Пскова и Псковской земли. Псков, 1988. С. 10–11.

⁷⁷ Волочкова О. К., Кильдюшевский В. И., Колосова И. О. и др. Раскопки на ул. Ленина. С. 74.

⁷⁸ Закурина Т. Ю. Градостроительная ситуация в районе Старого рынка в Пскове в XIV–XV вв. по данным археологических исследований. С. 26–27.

⁷⁹ Колосова И. О. Улицы средневекового Пскова: опыт комплексного анализа источников // Археология и история Пскова и Псковской земли. Псков, 1992. С. 24.

⁸⁰ Закурина Т. Ю., Кулакова М. И., Яковлева Е. А. Исследования на Трупеховских I, II, IV, V, VII раскопах в Пскове // Археологические открытия. 1998 г. М., 2000. С. 21–23.

владельцев некоторых из них, занимавшихся косторезным ремеслом⁸¹. Подобные изменения в это время происходят и на Запсковье, где с XIV в. через кварталы древней жилой застройки XI — начала XIII в. прокладывается улица, возможно Званица, и появляются стабильные межусадебные границы в виде частоколов, что выявлено на материалах Богоявленского II раскопа⁸².

Финалом освоения городской территории становится возведение городских каменных храмов. Так, шурфовка слоя рядом с апсидами храма Свв. апп. Петра и Павла «с буя», который скорее всего существовал к 1299 г., показывает, что культурные напластования начинают формироваться здесь не ранее XIII в.⁸³ При этом раскопки 1979 г. к востоку от стены 1309 г. позволили установить, что жилая застройка существовала здесь лишь в XIV–XV вв.⁸⁴, что свидетельствует о поэтапном заселении Среднего города.

Принято считать, что регулярность замощения улиц и проулков, прослеживаемая со второй половины XIII в., удостоверяет возникновение уличанских общин, которые и выполняли дорожно-строительные работы⁸⁵. Характерно, что именно в это время древние урочища Пскова, связанные с особенностями первоначального рельефа, утрачивают свои специфические топографические черты⁸⁶, что вновь свидетельствует о завершении к этому времени определенного этапа урбанистической деятельности. Вместе с тем в исследованиях отмечаются нестабильность в планировке поперечных к Великой улице проулков и разрывы в замощении при пересечении с ней⁸⁷. На наш взгляд, этот факт является как раз доказательством отсутствия стабильной уличанской организации, в обязанности которой входила бы забота о конкретном участке уличной мостовой. В данном случае приоритетное внимание «мостников» было обращено на ремонт главных городских магистралей, как это имело место и в Новгороде, согласно «Уставу князя Ярослава о мостех». Необходимо принять во внимание, что в Запсковье на Богоявленском II раскопе в напластованиях XIV в. исследован перекресток с некоторым подобием городской площади размером 12/13 × 13/14 м в месте пересечения улиц. С. В. Белецкий, основываясь на этом факте, полагает, что уже в XIV в. на Запсковье существовал регулярный городской посад, который, возможно, имел статус Богоявленского конца⁸⁸. Однако в данном случае зафиксирована прокладка улицы «по живому» через прежнюю городскую застройку, что свидетельствует об определенном разрыве социальных традиций и, возможно, реструктуризации внутриобщинных связей. Такая же ситуация известна и на X раскопе у Старого рынка⁸⁹.

Созданная на основе этих контактов городская структура, сопряженная с прокладкой новых улиц, выглядит более поздней, нежели та организация, чье существо-

⁸¹ Салмина Е. В. Работы на Трупеховских III и VI раскопах в г. Пскове // Там же. С. 21–23; она же. Работы на Трупеховских III и VI раскопах в 1998 г. в Пскове // Археология и история Пскова и Псковской земли: материалы науч. семинара. Псков, 2001. С. 5–21.

⁸² Белецкий С. В., Мержанова К. А. Новые данные по археологии Запсковья (г. Псков). С. 11–13.

⁸³ Шуньгина С. Е. Из истории Петропавловского храма // Древности Пскова. Археология. История. Архитектура. Псков, 1999. С. 113.

⁸⁴ Лабутина И. К. Раскопки на улице Ленина в Пскове // Археологические открытия. 1979 г. М., 1980. С. 16–17.

⁸⁵ Колосова И. О. Улицы Пскова: средневековые и раннее новое время // Тр. VI Междунар. конгресса славянской археологии. Т. 2. С. 166.

⁸⁶ Татарников О. М., Яковлева Е. А. Опыт реконструкции морфологической структуры ландшафта исторической части Пскова. С. 96–112.

⁸⁷ Колосова И. О. Улицы Пскова. С. 164.

⁸⁸ Белецкий С. В., Мержанова К. А. Новые данные по археологии Запсковья (г. Псков). С. 11–13.

⁸⁹ Колосова И. О. К изучению ранних этапов застройки северо-восточной части посада Пскова. С. 28–29.

вание характеризовалось межличными разрывами в городских коммуникациях. Таким образом, археологические данные могут вновь свидетельствовать об общественном и территориальном переустройстве города на рубеже XIII–XIV вв., что проявляется в становлении «мостового» дела и прокладке новых улиц через существовавшую ранее дворовую застройку, частичной перепланировке городских дворов, в некоторых случаях с целью их укрупнения, появлении в некоторых частях города стабильных межусадебных границ, привлечении целых коллективов к производству строительных и земляных работ, что видно на примере возведения Довмонтовой стены и засыпки оврага в Застенье.

Очевидно, на ранней стадии становления городской общины основное внимание псковичей оказывается сосредоточенным на общественно значимых работах и поддержке в порядке общегородских магистралей. Лишь впоследствии внимание городских объединений переключается на второстепенные улицы. В этом смысле коллективы, осуществлявшие переустройство Пскова в последней трети XIII в., вряд ли были уличанскими общинами, поскольку по масштабам и характеру своей деятельности они представляли собой крупные общественные объединения. Знакомство с письменными источниками по истории Пскова позднего Средневековья приводит нас к выводу, что уличанские общины были более дробными подразделениями общественной структуры. Они предположительно включались в крупные образования, которыми могли быть только сотни. Представляется, что переустройство средневекового Пскова, так же как и появление здесь первых поселений, отражает результат деятельности сотен как основы всей поселенческой структуры. Постепенно, по мере роста посада, сотенная организация сложилась на остальной территории Среднего города и затем на Полонище. На основе сотенного деления города и сформировалось его кончанское устройство, которое в окончательном виде фиксируется летописью лишь в 1420–1450-х гг.⁹⁰ Одновременно с усложнением социальной организации города рядом с сотскими к началу XIV в. появляется посадник.

В историографии не существует единого мнения по вопросу о социальной природе и территориальной принадлежности псковских сотен, ответ на который колеблется от признания «неисследованности» этой проблемы из-за отсутствия прямых указаний в синхронных им письменных источниках⁹¹ до ссылок на его «открытость» в том, что касается соотношения между сотенным и кончанско-уличанским населением⁹². Впрочем, возможности локализации сотен показал В. А. Аракчеев, убедительно разметив 10 из них по территории города середины XVII в.⁹³

Вместе с тем данные Писцовой книги Пскова 1586–1587 гг. позволяют существенно увеличить номенклатуру существовавших к тому времени псковских сотен, а следственное дело 1631/32 гг. дополняет наши сведения упоминанием о Завелицкой сотне⁹⁴. Безусловно, административная структура Пскова XVI столетия не соответствовала реалиям XV в.: из 6 псковских концов в этом столетии упоминаются лишь три: Петровский, Богоявленский и Полонищский. Однако благодаря топографическим указаниям писцовой книги возможно предположить, что Остролавицкий конец мог слиться с Петровским, Опоцкий войти в Полонищский, а Городецкий оказался занят административными учреждениями, лавками и ам-

⁹⁰ Лабутина И. К. Историческая топография Пскова в XIV–XV вв. С. 130.

⁹¹ Там же. С. 152.

⁹² Алексеев Ю. Г. Псковская судная грамота и ее время. С. 35.

⁹³ Аракчеев В. А. Псковский край в XV–XVII вв.: общество и государство. С. 321–323; *он же*. Средневековый Псков: власть, общество, повседневная жизнь в XV–XVII вв. Псков, 2004. С. 201–203.

⁹⁴ Псков и его пригороды. Кн. 1: сб. МАМЮ. Т. 5. М., 1913. С. 11, 16–26, 29, 36, 39, 43, 44, 47, 48, 51, 54, 60.



Рис. 9. Возможная локализация некоторых сотен Пскова XIII–XVI вв.:

I — Петровское сто; *II* — Пятенское сто; *III* — Смолиговское сто; *IV* — Кстовское сто; *V* — Богоявленское сто; *VI* — Никольское сто; *VII* — Михайловское сто; *VIII* — Великоулицкое сто; *IX* — Воскресенское сто; *X* — Соколинское сто; *XI* — Якиманское сто; *XII* — Завеличское сто; *XIII* — Званицкое сто; *XIV* — Жирковское сто; *XV* — Лубянское сто; *XVI* — Образское сто

барами. На оставшиеся три конца приходится 27 сотен, с учетом Завеличья — 28, истоки которых со всей очевидностью должны относиться к эпохе раннего Средневековья.

Обратимся к выявленной номенклатуре псковских сотен XVI в. и постараемся локализовать их на карте города (рис. 9). В Петровском (Боловинском) конце известно 10 сотен. *Петровское сто* в Среднем городе локализуется благодаря храму Свв. апп. Петра и Павла «с буя» (рис. 9, *I*; 10), определенно существовавшему к 1299 г. и, может быть, одному из древнейших. *Боловинское сто* также, очевидно, связано со Старым Застеньем, поскольку содержит в себе архаичное название Петровского конца. *Пятенское сто* располагалось на Петровской улице в Большом городе (рис. 9, *II*). Соблазнительно было бы локализовать эту сотню в Бродах, в Песках, где со второй половины XV в. был известен монастырь Св. вмч. Параскевы Пятницы, а в 1701 г. возникла «Пятницкая батарея». Городская топонимика знает здесь «Пятницкий бугор»⁹⁵. Однако это противоречит другим топографическим данным. Очевидно, ее стоит локализовать вблизи Мотыльной гридницы, которая также располагалась на Петровской улице, «у Креста» на Торгу, где в 1521 г. была построена

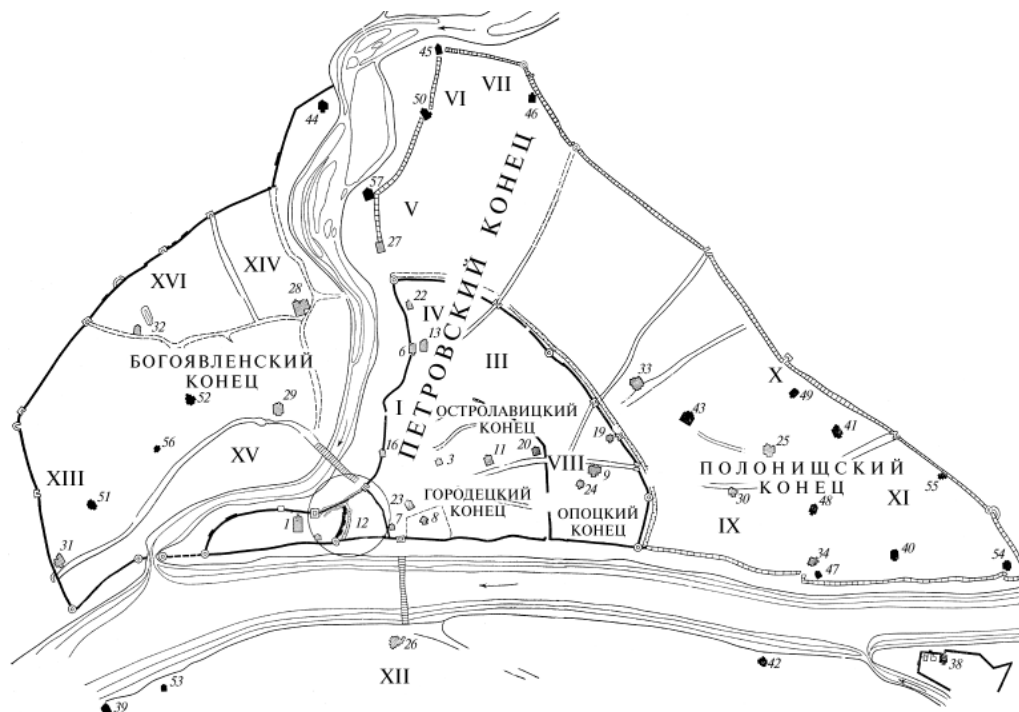
⁹⁵ Лабутина И. К. Историческая топография Пскова в XV–XVII вв. С. 189.



Рис. 10. Церковь Свв. апп. Петра и Павла «с буя». Вид с юго-запада.
Фото К. К. Романова. 1917 г. (ФО НА ИИМК РАН, Q.721.10)

Покровская церковь⁹⁶. В этом случае название сотни связано с «пятном» — особым налогом, находившимся в княжеской юрисдикции, который взимался с владельцев лошадей, а топоним «Мотыльная гридница», обязанный своим происхождением навозу, способен подтвердить это предположение. Пятенская сотня могла стать «территориальным эмбрионом» Боловинского конца уже в XII в.

Таким же древним может быть *Смолиговское* сто (рис. 9, III). Патроним ассоциируется с именем Смолига, брата Антона Лочкова, мужа-псковитина из дружины князя Довмонта, погибшего в битве на Двине в 1266 г.⁹⁷ Таким образом, возникновение Смолиговской сотни, если она связана с этим летописным персонажем, относится ко времени не позднее середины — второй половины XIII в. Имя Смолиг встречается в новгородской берестяной грамоте № 603 последней четверти XII в., которая свидетельствует об обращении некоего Смолига в сместный суд Новгорода⁹⁸. Известны деревня Смолиговичи Ястребинского Никольского погоста Вотской пятины и другие подобные топонимы, которые локализуются преимущественно как в западнобелорусских, так и в восточнопольских землях, что может дополни-

⁹⁶ П1Л. С. 102; ПЗЛ. С. 227, 284, 293.

⁹⁷ П2Л. С. 17; ПЗЛ. С. 84.

⁹⁸ Янин В. Л. Я послал тебе бересту... С. 274; Янин В. Л., Зализняк А. А. Новгородские грамоты на бересте (из раскопок 1977–1983 гг.). С. 66–67.

тельно подтверждать связь предполагаемого нами сотского Смолига с непосредственным окружением Довмонта⁹⁹. Есиф Лочкович, скорее всего брат Антона и Смолига, в 1340 г. был отправлен псковским послом в Витебск к князю Ольгерду¹⁰⁰, т. е. этот род занимал лидирующее положение в политической элите псковского общества и во второй половине XIII — первой половине XIV в.

Вместе с тем отнесение этих представителей псковской знати к родовитому неслужилому боярству вряд ли возможно, поскольку они оказываются связанными с княжеским окружением и организацией сотен. В Новгороде во второй половине XIII в. сотни называются по именам своих сотских¹⁰¹, однако неизвестно, перешло ли в это время сотенное население города под контроль боярской администрации. Возможно, борисоглебский поп Руда, названный в летописи под 1343 г. «Лошаков внук», также связан с этим родом и может рассматриваться как сын Антона, Иосифа или Смолига. Тогда местоположение Смолиговской сотни стоит локализовать в связи с церковью Свв. Бориса и Глеба на Петровской улице¹⁰². В позднесредневековом Пскове известна и Смолиговская улица, шедшая от Нового Торга к церкви Богоявления в Бродах. Остатки мощения улицы, идентифицированной исследователями со Смолиговской, были выявлены на Казанских X—XII раскопах. На Казанском XII раскопе представлена и серия ранних находок XI—XIII вв.¹⁰³, что в целом косвенно, с учетом возможного исторического «дрейфа» топонима, подтверждает наше предположение о расположении Смолиговской сотни в этой части города и ее древности.

Кстовское сто связано с церковью Богоявления, существовавшей уже к 1397 г., и возникает до этого времени (рис. 9, IV). *Бродское* сто Петровского конца связано с храмом Богоявления в Бродах, который был построен в 1443 г. Видимо, к середине XV в. стоит отнести и образование сотни. Очевидно, *Богоявленское* сто в Подгороде отлично от *Бродского*, хотя территориально они должны располагаться рядом и в церковном отношении быть связаны с одним храмом (рис. 9, V).

Никольское и *Михайловское* сто Петровского конца локализируются в самом удаленном участке города, вблизи стены 1465 г., в связи с монастырями Свт. Николая в Песках (1382/83 г.) и Св. Архангела Михаила на Поле (1397/98 г.) (рис. 9, VI, VII). Вероятно, сотни образовались еще в XV в., поскольку получили свои имена в связи с уже существовавшими посвящениями престолов. *Быковское* сто в Большом городе, сопоставимое с «быковскими суседями», локализуется в пределах Среднего города. Непонятно, где помещалось *Русловское* сто. Возможно, оно связано с ручьем, протекавшим в северо-восточной части Полонища и фиксируемым еще планами начала XVIII в.¹⁰⁴ Одновременно в Петровском конце известны районы, не ассоциированные текстом переписи с сотнями. Это Кожевники, а также «kozy суседи», связанные с Козьей улицей, и «ермаковские суседи», относимые к улице с тем же названием. Последние соседи могут быть связаны с районом Бродской и Кстовской сотен¹⁰⁵.

⁹⁹ Новгородские писцовые книги. Т. 3. Пг., 1915. Ст. 793. См.: Васильев В. Л. Архаическая топонимия Новгородской земли (древнеславянские деантропонимные образования). Великий Новгород, 2005. С. 258–259.

¹⁰⁰ ПЗЛ. С. 93, 95.

¹⁰¹ Янин В. Л. Устав князя Ярослава о мостех. С. 109–112.

¹⁰² ПЛ. С. 12; ПЗЛ. С. 98.

¹⁰³ Колосова И. О. Улицы Полонища: XV–XVIII вв. С. 39–60; Яковлева Е. А. Псковский археологический центр в 2007 г. С. 15–16.

¹⁰⁴ Яковлев А. В., Шуньгина С. Е. Некоторые результаты археологических исследований за пределами стены 1374/75 г. С. 20.

¹⁰⁵ Псков и его пригороды. Кн. 1: сб. МАМЮ. Т. 5. С. 39.

В Полоницком конце известно 9 сотен. Факт существования здесь сотенной организации также должен рассматриваться как дополнительное свидетельство о древности этого территориального образования. *Великоулицкое* сто размещалось в Среднем городе и на Роговке на Полонище (рис. 9, VIII). Это противоречие мы разрешим лишь в том случае, если допустим, что Великоулицкое сто было достаточно протяженным и располагалось в обоих районах города. Видимо, начало регулярного замощения Великой улицы в XI–XII вв. на ее участках, непосредственно примыкавших к детинцу, может служить свидетельством существования Великоулицкой сотни, составившей основу Городецкого конца, уже в это время.

Очевидно, где-то здесь находилось *Рогацкое* сто. *Воскресенское* сто на Полонище было связано с соименным храмом 1458 г. и соответственно возникло после этого времени (рис. 9, IX). *Соколинское* сто, видимо, связано с Сокольими воротами в стене Окольного города, размещавшимися между Трупеховскими и Великими воротами; ворота существовали в 1477 г.¹⁰⁶ Известны также костер у Сокольных ворот и улица Соколицкая, где в 1542 г. в монастыре была поставлена церковь Св. Иоанна Златоуста. Понятно, что по своему топографическому положению это сто одно из поздних (рис. 9, X). *Якиманское* сто должно быть связано с соименной улицей в урочище Утопленники, где располагался монастырь Свв. Иоакима и Анны, впервые упомянутый в 1544 г. и расположенный рядом с монастырем в честь Свв. Козьмы и Дамиана (рис. 9, XI). У нас отсутствуют надежные данные для локализации *Серебряницкой*, *Мокруской*, *Раковской* и *Червицкой* сотен. Все они должны располагаться на Полонище.

В Богоявленском (Запсковском) конце известно 8 сотен. *Званицкое* сто локализуется у церкви Св. прп. Варлаама Хутынского, оно изначально связано с соименной улицей, известной к 1466 г. (рис. 9, XIII). *Жирковское* сто размещается одновременно в южной части Богоявленской улицы и на улице Козмодемьянской. Сотня имеет параллельные топонимы — Жирковская лавица и Жирковский всход и упоминается в 1499, 1507, 1586 и 1631 гг.¹⁰⁷ Такой локализацией сотни дополнительно обосновывается административное единство жирковских и козмодемьянских соседей, одновременно именуемых «запсковлянами» в рамках единого Богоявленского конца (рис. 9, XIV). *Лубянское* сто связано с Лубянским всходом на Запсковье, упоминаемом в 1487 и 1507 гг. и расположенном напротив Крома¹⁰⁸ (рис. 9, XV). *Образское* сто локализуется в глубинной части Запсковья, где в 1487 г. была построена морская обыденная церковь Нерукотворенного образа (рис. 9, XVI)¹⁰⁹. Известна также Образская башня Окольного города. Поскольку именно церковь дала имя сотне, то, вероятно, она возникла в самом конце XV в., что продлевает процесс образования сотен вплоть до позднего Средневековья. Локализация *Старолавицкой*, *Батковской* и *Демидовской* сотен затруднена. Местоположение *Житницкой* сотни должно быть связано с «житницкими соседями» 1586 г. и Житницкой улицей на Запсковье. На Запсковье известны «учаницкие соседи», вроде бы не соотносимые ни с одной из сотен.

Таким образом, из 30 сотен на статус самых ранних по времени возникновения претендуют лишь 9 (Великоулицкая, Петровская, Боловинская, Быковская, Смолиговская, Пятенская, Лубяницкая и Жирковская), а 9 возникают не ранее середины — второй половины XV в., причем часть из них явно вторичны по отношению

¹⁰⁶ *Лабутина И. К.* Историческая топография Пскова в XV–XVII вв. С. 73.

¹⁰⁷ Там же. С. 146–147.

¹⁰⁸ Там же. С. 145.

¹⁰⁹ Там же. С. 226.

к уже существовавшим на этом месте храмам и монастырям (Якиманская, Соколицкая, Никольская, Михайловская, Воскресенская, Богоявленская, Бродская, Кстовская и Образская). Представляется, что такая «живучесть» сотенной организации в позднее время свидетельствует о первичности этого образования в Пскове, тогда как в современном ему Новгороде сотни практически перестали существовать, поскольку были включены в кончанскую организацию, а представительство от сотенного населения было узурпировано боярством¹¹⁰.

Важнейшим рубежом в истории сложения сотенной системы в Пскове должно было стать время правления князя Довмонта, в юрисдикции которого и находились псковские сотни и сотники. В конце концов, работа по переустройству исторической части города была возможна лишь при сильной роли князя, организующего подвластные ему людские коллективы в стабильные общественные группы. Очевидно, вокняжение Довмонта в городе с определенными политическими традициями, поддерживаемыми сотенным населением, происходило на фоне определенного вакуума высшей городской власти, связанного с истощением общественных сил после бурного событиями времени княжения Александра Невского и плотным заселением территории Довмонтова города, дававшего необходимое человеку этого времени чувство защиты.

В этих условиях Княжий двор к 1266 г. естественно оказался вне будущей территории Довмонтова города по аналогии с новгородской ситуацией. Известно, впрочем, что Г. Я. Мокеев пытался локализовать Княжий двор в середине XII в. в юго-западном углу Довмонтовой стены¹¹¹. В. Д. Белецкий помещал здесь же патрональный храм князя Довмонта — церковь Св. мч. Тимофея Газского и княжеские палаты¹¹². Однако источники XIV—XVII вв. надежно фиксируют Княжий двор именно в Старом Застенье. Подробное описание местоположения двора и его внутренних построек дано в записках Иоганна Вундерера, посетившего Россию в 1590 г., которые были проанализированы и изданы А. Н. Кирпичниковым¹¹³. В XVIII в. эта территория была известна как Пушечный двор и отобразилась на чертеже 1747 г., который хранится в фондах ВИМАИВ и ВС¹¹⁴ (рис. 11). Сам А. Н. Кирпичников определенно полагает, что Княжий двор существовал уже в XIII в. и аналогично ситуации в Новгороде располагался не в кремле (в данном случае — в Довмонтовом городе), а по соседству с ним в зоне посада¹¹⁵.

Стоит ли рассматривать возможность перенесения княжеского двора в XIII в. на новое место? Как кажется, эпизодичность упоминания княжеской власти в Пскове XII — середины XIII в. начиная с появления здесь князя Всеволода-Гавриила в 1137 г.¹¹⁶ не предполагает наличия на плане города постоянной структуры, связанной

¹¹⁰ Янин В. Л. О новгородских сотнях. С. 79–81.

¹¹¹ Мокеев Г. Я. Столичный центр Пскова конца XV в. // Архитектурное наследие. М., 1976. № 24.

¹¹² Белецкий В. Д. Довмонтов город: архитектура и монументальная живопись XIV в. Л., 1986. С. 10. Рис. 1; 4, IV.

¹¹³ Кирпичников А. Н. Сообщение Иоганна Вундерера о Пскове и России 1590 г.: исследование и публикация источника // Славяно-русские древности. Вып. 3. Проблемы истории Северо-Запада Руси. СПб., 1995. С. 186–191.

¹¹⁴ Там же. С. 190. Рис. 1.

¹¹⁵ Там же. С. 187.

¹¹⁶ Можно вспомнить опыт вокняжения здесь Бориса Давыдовича (Ростиславича?) в 1178 г. История появления в Пскове в 1208–1222 гг. князей Всеволода Борисовича и Владимира Мстиславича Торопецкого до сих пор не имеет однозначной интерпретации в исследованиях и представляется явлением, связанным с сиюминутными политическими интересами князя Мстислава Удалого. Ср.: Круглова Т. В. Всеволод Мстиславич и проблема княжеского стола в Пскове // Археология и история Пскова и Псковской земли... Псков, 2009. С. 124–131.



Рис. 11. План псковского Пушечного (Княжего, Государева) двора. Чертеж 1747 г. из архива ВИМАИВ и ВС (Киртичников А. Н. Сообщение Иоганна Вундерера о Пскове и России 1590 г. С. 186–191. Рис. 1):

A — Пушечный двор; *B, U* — караульни в ограде Пушечного двора; *C* — зеленая казна; *D* — церковь Воздвижения Честного и Животворящего Креста, под которой пороховой погреб; *E* — цейхгауз; *K* — церковь Варлаама Хутынского; *J* — церковь Алексия человека Божия; *O* — Псковская канцелярия; *H* — караульня у Власьевских ворот; *L* — церковь Власия; *M* — старая приказная палата; *V* — двор духовной консистории; 2–3 — ворота и амбары хлебные церкви Георгия; *P* — двор майора Юрия Назимова

с отправлением княжеских обязанностей. Появление Княжего двора к югу от жилого массива общины Пскова хорошо вписывается в динамику развития города именно в этом направлении, известном нам по наблюдениям за хронологией культурного слоя. Расположение здесь княжеского двора сделало этот район естественным местом притяжения горожан. Это привело к смене типов и интенсивности застройки в Застенье. Уплотнение последней может объясняться не только переселением жителей территории будущего Довмонтова города в связи с образованием здесь общественно-церковного центра, но и сселением в город, под прикрытием укреплений посадского населения. Создание общественно-политического центра города на Крому и формирование нового поселенческого центра в Старом Застенье дополнялись формированием особой структуры псковского общества в виде территориальных сотен, ставших основой городских концов.

Знакомство с письменными источниками позволяет подтвердить наши наблюдения, полученные на археологических и историко-топографических материалах. Еще И. Д. Беляев писал, что сотские были «первой и самой важной выборной

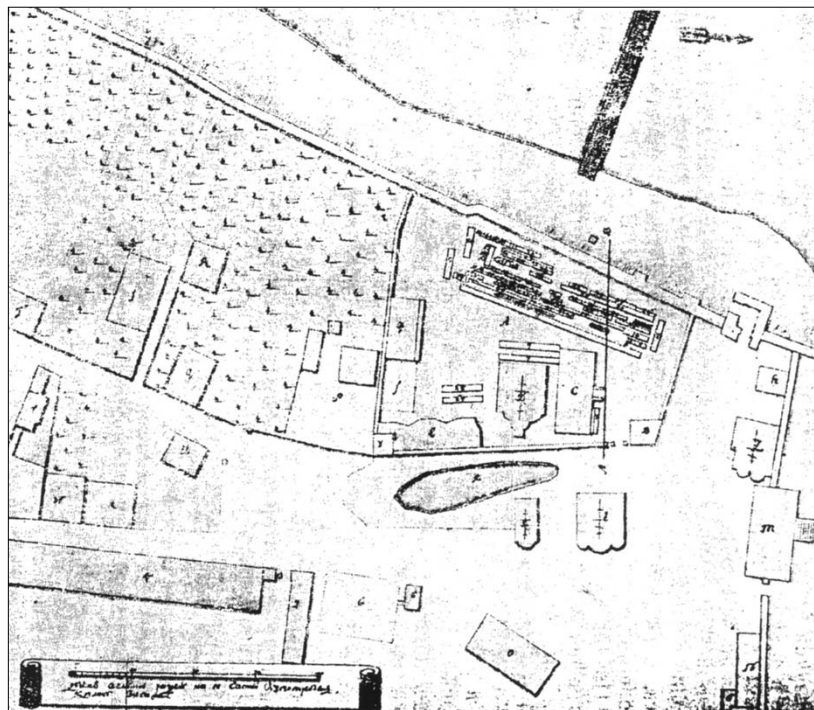
властью» в городе и реально управляли всем обществом, поскольку посадники на каком-то этапе были исключительно представителями Новгорода¹¹⁷. Характеристика сотских как городских чиновников, известная из Псковской судной грамоты, также указывает на значение этой должности в жизни средневекового города¹¹⁸. В формулярах псковских актов сотские занимают место после посадника, но до «всех псковичей», а в политической иерархии отсутствует такая властная должность, как тысяцкий¹¹⁹. В компетенцию сотских входит разбор земельных дел, они — участники высшей судебной коллегии господарства Псковского, что отличает их от сотских в княжествах Северо-Восточной Руси, являвшихся низшим звеном княжеской администрации¹²⁰. Очевидно, это отличие — свидетельство той исторической эволюции, которую институт сотских проделал при господстве вечевоего строя.

В последнее время институт сотских на Руси стал предметом изучения в трудах В. А. Кучкина¹²¹. Исследователь убедительно показал ведущую роль сотских в общественных отношениях этого времени, во многом превосходившую отведенную им роль «низшего звена княжеской администрации». Сотские предстают как лица княжеской администрации не выбираемые, но назначаемые князем или его доверенными представителями. Эта должность связана с определенной территорией, на которой проживает как городское, так и сельское, но обязательно тяглое или «черное» население. Они могли выступать в роли посредников между старой административной системой и новой княжеской администрацией, как это было после 1468 г. на Белом озере, где был предусмотрен сместный суд сотских и наместников. К компетенции сотских относились кредитные операции, хозяйственно-административная деятельность, решение земельных тяжб, предоставление земельных наделов и налоговый иммунитет. Одной из важнейших функций сотских было установление и сбор тягла в различных его видах — проторы, разметы, пошлины, что соответствовало превращению десятков и сотен из типов социально-политической организации в фискальную единицу. Основным итогом исследования В. А. Кучкина, с которым мы не можем не согласиться, таков: децимальная или сотенная система не происходит от сельской общины, а изначально связана с князем, создана им и управляется им.

Нам все же представляется, что в анализ не было вовлечено важное летописное свидетельство, касающееся эволюции и перерождения децимальной организации и института сотских в эпоху становления Московской Руси, что свидетельствует, на наш взгляд, о разнообразных факторах, способствующих созданию классического русского феодализма. Речь идет об устроенной татарами переписи населения для взимания «ордынского выхода»: в 1257–1258 г. «зимой численици посчитали Суздальскую, Рязанскую и Муромскую земли и ставиша десятские, и сотские, и тысящники, и темники»¹²². Может сложиться впечатление, что, пытаясь организовать «русский феодализм», татары создали на Руси децимальное общество,

¹¹⁷ Беляев И. Д. История Пскова и Псковской земли. С. 123–124.

¹¹⁸ Алексеев Ю. Г. Псковская судная грамота и ее время. Л., 1980. С. 34–39.

¹¹⁹ Там же. С. 37.

¹²⁰ Там же. С. 38.

¹²¹ Кучкин В. А. Десятские средневековой Руси. С. 174–251; *он же*. Сотские в жалованных грамотах XV — начала XVI в. // Древняя Русь: вопр. медиевистики. 2004. № 4–18. Декабрь. С. 63–81; *он же*. Сотские по документальным данным XV — начала XVI в. // Древняя Русь: вопр. медиевистики. 2005. № 2–20. Июнь. С. 5–40; *он же*. Ранние свидетельства о сотских и сотнях // Древняя Русь: вопр. медиевистики. 2006. № 1–23. Март. С. 10–23.

¹²² ПСРЛ. Т. 1. М., 1998. Ст. 474–475.

«поставив» нужных им десятских, сотских и тысяцких. Естественно, это не так, и «находники» лишь использовали ту систему, которая уже существовала. Однако приоритетное усвоение в Московской Руси сотенной организации фискального характера, да еще и с коллаборационистским оттенком, не могло не сказаться на дальнейшем отчуждении самой организации от возглавлявших ее лидеров, которые все более превращались в чиновников, утрачивавших иные способы воздействия на общество, кроме внешних. Этого не произошло на Русском Севере, где сотские, сохранив свои судебные и финансовые функции, не утратили и социально-политического значения.

Вообще же сотенная организация русского города позднего Средневековья предстает перед нами как коллективный землевладелец, особая форма прекария, государственного городского землевладения, связанного с великокняжеской властью¹²³. Сотни представляли собой хорошо отлаженную структуру, активно задействованную в посадском управлении, локализованную на местности и обладающую самостоятельным управленческим аппаратом, который использовался великокняжеской бюрократией в качестве низшего административного звена¹²⁴. Очевидно, именно так функционировала сотенная организация Пскова, связанная прежде всего с княжеской властью, а не с наследственной боярской аристократией.

Подведем некоторые итоги. Псков изначально предстает княжеским городом с преобладанием здесь сотенной организации и администрации. Развитие социальной структуры Пскова шло не столько по пути становления кончанской организации, сколько по пути образования сотен вплоть до второй половины XV в. Не концы делились на сотни, а сотни составляли концы, будучи первичными по отношению к более крупным объединениям городской территории. Сотни предстают перед нами как стабильные административно-территориальные образования, а возглавлявшие их сотские — как наиболее активные представители городской администрации.

Истоки такой системы восходят к мероприятиям князя Ярослава Мудрого 1034–1036 гг. В. Л. Янин, анализируя раннюю политическую историю Пскова, связывает формулярные условия Болотовского договора, декларировавшего независимость псковской исполнительной и судебной власти от новгородской, со «стариной и пошлиной» XII в.¹²⁵ Отказ от практики назначения в Псков новгородских посадников вроде бы относится к периоду «после 1132 г.», однако факт существования в Пскове самостоятельного княжеского стола уже с 1136 г., в котором псковичи «вольны», в том числе и регулярность его замещения, остается исторической загадкой¹²⁶. Вряд ли в 1132–1136 гг. на севере Руси сложилась городская конфедерация Новгорода и Пскова. Отправка в Псков посадником новгородца

¹²³ Лаппо-Данилевский А. С. Организация прямого обложения в Московском Государстве до конца XVII столетия. СПб., 1890. С. 115; Смирнов П. П. Города Московского государства в первой половине XVII в. Киев, 1917. Т. 1. Вып. 1. С. 61.

¹²⁴ Швейковская Е. Н. К сотенной организации города на севере России в XVII в. // Столичные и периферийные города Руси и России в Средние века и раннее Новое время (XI–XVIII вв.): тез. докл. науч. конф. (Москва, 3–5 декабря 1996 г.). М., 1996. С. 189–191.

¹²⁵ Янин В. Л. «Болотовский» договор о взаимоотношениях Новгорода и Пскова в XII–XIV вв. // Отечественная история. М., 1992. № 6. С. 3–14. См. также: Валеров А. В. Взаимоотношения Новгорода и Пскова в новгородском и псковском летописании XI — середины XIV в.: автореф. дис. ... канд. ист. наук. СПб., 2000; он же. Новгород и Псков: очерки политической истории Северо-Западной Руси XI–XIV вв. СПб., 2004. Оценка взглядов последнего автора см. в: Никонов С. А. [Рец.] Валеров А. В. Новгород и Псков: очерки политической истории Северо-Западной Руси XI–XIV вв. СПб., 2004. 315 с. // Вестн. Удмуртского университета. Сер. История. Ижевск, 2007. Вып. 7. С. 159–168.

¹²⁶ Янин В. Л. «Болотовский» договор... С. 11, 8.

Мстислава Гюрятича была экстраординарным эпизодом, не свидетельствующим о системном характере отношений двух городских общин¹²⁷. Вместе с тем нельзя не отметить, что это решение было принято при участии самих псковичей в условиях вакуума княжеской власти на севере Руси. Иными словами, власть посадника в Пскове начала 1130-х гг. замещала княжескую власть до тех пор, пока сюда не был призван, пусть и на короткий срок, отмеренный ему жизнью, Всеволод Мстиславич.

Этот эпизод представляется знаменательным в истории взаимных связей Новгорода и Пскова и важным для понимания взаимоотношений последнего с династией Рюриковичей. Судьба высшей исполнительной власти в Пскове зависела не от Новгорода, а от князя, который правил в Новгороде. Очевидно, его юрисдикция равным образом распространялась как на Новгород, так и на Псков. Этот феномен должен быть связан с событиями 1036 г., когда Ярослав на псковском пепелище основал город «младшего типа», предположительно подчинив его непосредственно княжеской власти в Киеве и конкретному представителю династии Рюриковичей в Новгороде. Лишь в условиях кризиса этой власти в начале 1130-х гг. могла возникнуть определенная зависимость Пскова от «республиканских» структур Новгорода, закончившаяся с заключением Болотовского договора.

В этой связи события 1137 г., когда псковичи вызывают князя Всеволода непосредственно из Вышгорода, должны рассматриваться не столько как антиновгородский акт, сколько как прокняжеская акция. Город тем самым восстанавливал у себя легитимную власть, тогда как новгородцы, с точки зрения писца Псковской 1-й летописи, «отложишася», т. е. нарушили в данном случае «княжое право». При этом речь идет не о создании самостоятельного псковского княжения, которое, судя по всему, появляется значительно позднее, во всяком случае не ранее конца XII — XIII вв.¹²⁸, а лишь о попытке местной общины, которой стало «обидно за державу Рюриковичей», восстановить «родовой сюзеренитет» династии над собственной территорией. Такое недовольство «сотенных» псковичей антикняжеской позицией новгородцев еще более подчеркивается в тексте летописи назидательной сентенцией о похвальном поведении князя Василько Полотского, который выехал на-

¹²⁷ НПЛ. С. 23.

¹²⁸ *Круглова Т. В.* Всеволод Мстиславич и проблема княжеского стола в Пскове // Псков в российской и европейской истории (к 1100-летию первого летописного упоминания). М., 2003. Т. 1. С. 124–131. История с «псковским князем» Аведом-Дмитрием, «вассалом Святополка» и строителем Дмитриевского собора, нуждается в дополнительном осмыслении (ср.: *Соболева М. Н.* Стенопись Спасо-Преображенского собора Мирожского монастыря в Пскове // Древнерусское искусство: художественная культура Пскова. М., 1968. С. 7–50; *Лагунин И. И.* «И бысть тишина в рустей земли...»: к вопросу о датировке Спасо-Преображенского собора Мирожского монастыря в Пскове // Древний Псков: история. Искусство. Археология: новые исследования / сост. С. Ямшиков. М., 1988. С. 66–98), несмотря на находку моливдовула, на которой предположительно читается «Яведова печать». По этому поводу см.: *Белецкий С. В.* «Яведова» печать (из истории Пскова XII в.) // Археология и история Пскова и Псковской земли. Псков, 1986. [Вып. 6]. С. 21–24. В январе 2010 г. эту тему на XXIV научной конференции «Новгород и Новгородская земля. История и археология» в Великом Новгороде продолжил Д. Г. Хрусталева, который выступил с докладом «“Яведова печать” и междукняжеские отношения середины XIII в.». Митрополит Евгений (Болховитинов) видел в князе строителя каменной церкви 1524 г. Именно таким образом он предлагал понимать летописную фразу: «В лето 7032 поставлена бысть церковь каменная святыи мученик христов Дмитрии, новая, в Домантове стене... а старая церковь первая бысть в Пскове каменная с кирпичей, а поставил ее благоверный князь Авед, нареченный во святом крещении Дмитрии, а мощи его лежат у святого Спаса на Мирожии, на левой стране, под стеною; а стояла первая церковь в Домантове стене... 400 лет без 20» (НПЛ. С. 103). В этой связи стоит вспомнить загадочных «тверских воевод Яведа и Кербета», которых в качестве соратников князя Ярослава Владимировича в его борьбе с литвой В. Н. Татищев вводит на страницы своей «Истории» под 1245 г.

встречу Всеволоду, проезжавшему мимо города, и проводил его с честью, «не забыв заповеди Божии». Таким образом, во второй половине XII в. мы застаем в Пскове прокняжески настроенных горожан, которые, судя по всему, были объединены сотенной организацией, занимавшей все социальное пространство города и не оставлявшей места кончанской общине.

Предложенная гипотеза находит определенное подтверждение в дальнейших событиях. Исследователи уже обращали внимание на летописное сообщение 1179 г., где говорится, что Мстислав Ростиславич Храбрый в Пскове «изыма сотские про Бориса сыновца своего, зане не хотяхуть сыновца его Бориса и тако утвердився с людьми»¹²⁹. В этих событиях Мстислав, как представляется, выступает не только как новгородский князь, но и как представитель смоленских Ростиславичей, пытающихся сохранить некогда обширную власть над этой частью Руси. Данные события со всей очевидностью раскрывают социально-политическую организацию псковского общества. Сотские предстают здесь не просто как персонификация всех псковских «людей», составивших городскую общину, но и как единственные представители властных структур, существовавших в Пскове, от которых в конце концов зависело принятие или непринятие претендента на княжеский стол. Текст летописного сообщения практически исключает наличие рядом с сотскими какого-либо иного органа, в том числе и посадника. Этим положение сотских в Пскове существенно отличается от новгородской ситуации, где сотские и старосты, связанные с князем, несомненно существуют, но не имеют лидирующего социального значения.

В связи с вышеизложенным, мы предполагаем, что в раннесредневековом Пскове изначально отсутствовало местное боярство как социальная группа, представлявшая родовую аристократию. Очевидно, что в это время население города было организовано в сотни и непосредственно связано с княжеской администрацией. Боярство в Пскове XII–XIII вв. не представлено ни в письменных источниках, ни среди результатов археологических разысканий, осуществленных к настоящему времени. Большинство исследователей признают, что для Пскова XIV–XV вв. не существует данных, свидетельствующих о господстве здесь крупного боярского землевладения¹³⁰. Земельная собственность была представлена преимущественно средней и мелкой вотчиной, что исключало полное поглощение общинных земель и мелких вотчин крупной боярской латифундией¹³¹. Это тоже может свидетельствовать об ином, чем в Новгородской земле, характере процесса образования наследственной боярской собственности на землю и, следовательно, об иных социально-исторических корнях местного боярства.

Псковское боярство в его классической форме складывается позднее, окончательно к XIV в., уже не как родовая знать, а как элита древнерусской городской администрации. Истоки псковского боярства стоит видеть в той части древнерусской знати, которая традиционно сопоставляется с «княжими мужами» — «огнищанами», служилым боярством, происходившим из верхушки княжеской дружины, «аристократией меча». Сосредоточивая в своих руках политическую и военную власть в городе и подкрепляя эти функции приобретением земельной собственности и городской недвижимости, этот страт превращает свое лидирующее общественное положение в Пскове в предмет наследования. Тем самым закладывается основа родового могущества этого слоя в будущем, превращая его в настоящее боярство

¹²⁹ ПСРЛ. Т. 2. Ст. 608.

¹³⁰ Алексеев Ю. Г. Псковская судная грамота и ее время. С. 41.

¹³¹ Марасинова Л. М. Новые псковские грамоты XIV–XV вв. М., 1966. С. 150.

развитого Средневековья. Только в этом случае можно принять декларируемое в исследованиях тождество «бояр» и «мужей-псковичей», существовавшее до конца XIII в., а также вывод о том, что «псковские посадники XIV–XV вв. были прямыми наследниками мужей-псковичей X–XIII вв., составлявших замкнутую и малочисленную городскую общину»¹³². Вместе с тем сделанные выше наблюдения не позволяют радикально противопоставить боярство как «привилегированное население» Пскова и объединенных в сотни «черных людей». И те и другие принадлежали к сотенной организации, контролируемой князем и его государством. В данном случае стоит согласиться с мнением В. А. Аракчеева, который считает возможным связать псковское боярство с выборным отправлением государственной службы, подчеркивает возможность получения боярства за «выслугу» и полагает, что боярином в Пскове мог быть любой вотчинник или высокопоставленный служилый человек, что роднит этот город с Северо-Восточной Русью и противопоставляет Новгороду¹³³. Действительно, в псковской истории можно наблюдать активное пополнение местной политической элиты не родовитыми, но и не рядовыми горожанами.

¹³² Колосова И. О. Посадничество и формирование кончанской системы в Пскове (XIV–XV вв.). С. 62, 63.

¹³³ Аракчеев В. А. Псковский край в XV–XVII вв. С. 50–58.

Глава 3

ДУХОВЕНСТВО В ДРЕВНЕРУССКОМ ГОРОДЕ

Древнерусский город с его многочисленными социальными группами и субкультурами невозможно представить без клириков. Одновременно с христианизацией Руси и становлением церковной организации в городах стало появляться христианское духовенство: князь Владимир Святой «нача ставити по градом церкви и попы»¹. Традиционно в Европе и Византии клерикальное сообщество, обладая судебным и податным иммунитетом, составляло самостоятельную социальную организацию. Однако такое общественное состояние клира было результатом длительного исторического развития. Древняя Русь не являлась здесь исключением. Исследователи парадоксальным образом до сих пор обходили вниманием тот факт, что Русская Правда, конституция раннефеодального христианского государства, не знает клириков как самостоятельных субъектов права: сосуществование двух социально-правовых систем русского Средневековья — княжеской и общинной, — изначально функционировавших на основе патримониального права, препятствовало формированию обособленного сословия духовенства в Древней Руси.

В предшествующих главах было показано, каким образом особенности размещения и сочетания различных социальных групп в пространстве древнерусского города влияли на характер жизни городской общины. Однако социально-политические основы ее существования не были единственно определяющими в становлении культурно-религиозной жизни города. Известно, что в Западной Европе епископ зачастую оказывался по отношению к городу внешним фактором, что обеспечивало ему статус *summus iudex et dominus* города и позволяло вступать с ним в затяжной конфликт по поводу осуществления своих полномочий и сообщать городской общине право и вольности как результат акта пожалования². Представляется, что на Руси дело обстояло иначе. Здесь архиерей в результате сложного процесса христианизации оказался непосредственно включен в толщу общественной жизни, изнутри формируя ее особенности. Однако в обоих случаях церковное право рассматривало горожан в качестве единого целого, гомогенной общины, которая в праве латинской Церкви обозначалась термином *familia*³. Каноническое

¹ ПВЛ. С. 53; НПЛ. С. 157.

² Средневековое городское право XII–XIII вв. Саратов, 1984. С. 25, 63–64, 71; Город в средневековой цивилизации Западной Европы. Т. 3. Человек внутри городских стен. Формы общественных связей. М., 2000. С. 86–100, 130–136, 193–200.

³ Средневековое городское право XII–XIII вв. С. 25, 95.

право и церковные традиции, которые распространялись на Руси вместе с христианизацией и становлением структурных элементов христианской Церкви, стали важным фактором консолидации городской общины в гражданском отношении. При этом если определенная часть церковно-правовых норм объективно совпадала с некоторыми особенностями патримониального права, то другие канонические нормы вытесняли старые общественные отношения, существовавшие на основе обычая. Церковное право и культура, таким образом, в определенной степени должны были формировать конкретный облик древнерусской городской общины. Исследование соотношения этих норм и их взаимореализации в древнерусской истории представляет самостоятельный научный интерес.

Бесспорный факт существования на Руси «городовых волостей» вряд ли может быть интерпретирован как наличие в Восточной Европе классических «городов-государств». Достаточно аморфная структура «державы Рюриковичей», состоявшей в своей основе из Новгородской и Киевской волостей и допускавшей отсутствие суверенитета местных княжений, неоформленность административных границ значительных по территории политических образований и спорность такого понятия, как «столица государства», в ранний период истории Древней Руси, несомненно, препятствуют такому отождествлению⁴. Известно, что в процессе исторического развития Древней Руси самостоятельно возникшие на торговых путях или специально созданные и освоенные княжеской властью города и системы поселений постепенно подчиняли себе окружающее пространство политически и культурно, создавая свою «волость», а не наоборот. Таким образом, формирование внутрirosсийских границ можно было бы рассматривать как результат исключительной воли князя или как следствие социально-политических и экономических сдвигов в конкретной волости. Однако нам представляется, что, несмотря на несомненную вторичность церковных образований по отношению к возникшим в X в. общественным и административным структурам, их роль должна рассматриваться как существенная в процессе формирования государства и его внутренних границ. Будучи наложенной на уже готовые формы организации общества, Церковь по-новому структурировала их, способствуя их стабилизации, а иногда и изменяла направление социальных связей, «цементируя» слагающуюся территорию волостей и княжений.

Это было связано с тем, что основой функционирования церковной организации в Римской и Ромейской империях был «территориализм», который заключался в ограничении власти клира «вязать и решить» географическими рамками соответствующих христианских общин, совпадающими с принципами административно-политического устройства страны. Церковные каноны вырабатывались на протяжении II–III вв. н. э., чтобы в эпоху Вселенских соборов получить свое окончательное оформление. Канонической территорией епископа была совокупность полиса и хоры, на которую распространялась власть гражданской общины. Одновременно в полисах происходило районирование территории на прообразы будущих приходов. Первый Вселенский собор (325 г.) зафиксировал права соборов областных епископов и провинциальных митрополитов на своей канонической территории (4, 6-е правила)⁵. Оформились принцип прикреплённости служащего духовенства к своей церкви и

⁴ Назаренко А. В. Была ли столица в Древней Руси? Некоторые сравнительно-исторические и терминологические наблюдения // Столичные и периферийные города Руси и России в Средние века и раннее Новое время (XI–XVIII вв.): тез. докл. науч. конф. (Москва, 3–5 декабря 1996 г.). М., 1996. С. 69–72.

⁵ Никодим (Милош), еп. Правила Православной Церкви с толкованиями. Т. 1. СПб., 1911. С. 181–190, 194, 204. Критическое издание см.: *Discipline générale antique: II–IX^e s. T. I, 1. Les canons des conciles oecuméniques / par P.-P. Joannou... Grottaferrata (Roma), 1962; Discipline générale antique: IV–IX^e s. T. I, 2. Les*

своему полису (15, 16-е правила), а также правила, запрещающие принимать клириков других полисов без соответствующих отпускных грамот⁶. Второе правило II Вселенского собора (381 г.) уже категорически запретило областным епископам простирать свою власть на соседний диоцез или же епархию как меньшую область церковного деления⁷. Для церквей, находившихся среди варварских народов (*in barbaris gentibus*), предполагалось продолжать «обыкновение отцов», т. е. подчинение этих церквей диоцезам, к которым они тяготели либо территориально, либо культурно⁸. Поместные соборы в своих постановлениях выражали ту же самую практику (Антиохийский собор, 333 г., 9, 13, 19, 20-е правила). Лаодикийский собор (360 г.) наложил ограничения на поставление епископов в малые города и села (57-е правило), однако количественно этот запрет не оговаривался⁹. Знаменателен закрепленный канонами соборов принцип приоритета гражданского территориально-административного деления над церковным, т. н. принцип соответствия, или аккомодации. Семнадцатое правило IV Вселенского собора (451 г.), подтвержденное 38-м правилом VI Вселенского собора (692 г.), сообщает, что если гражданской властью будет возобновлен или вновь построен город, «то распределение церковных приходов да последует гражданскому и земскому порядку»¹⁰. Это же правило установило 30-летний срок давности для решения территориальных споров между епархиями. Здесь же говорится и о сельских приходах (селах и предградьях), которые в обязательном порядке должны были подчиняться своему епископу. В качестве основных территориальных аспектов церковно-канонических норм можно выделить территориальное ограничение иерархической власти для епископа — своей епархией, для иерея — своей приходской областью, приоритет политико-административного деления над церковно-административным и подчиненность процесса создания новых епископий закономерностям естественного градообразования, основным критерием которого являлся демографический.

Принцип территориализма как нормы построения церковной организации, принесенный на Русь после 988 г., в силу общеисторических причин нашел себе определенную меру соответствия в социально-административной организации древнерусского общества. Своеобразие применения этих канонических норм на Руси еще предстоит выяснить исторической науке, но их функционирование в древнерусской культуре не должно подвергаться сомнению. Уже сейчас факт незначительного числа епископий в митрополии, которое всегда было меньше реального количества удельных княжеств и древнерусских городов, наводит на мысль о жестком применении нормы 57-го правила Лаодикийского собора. На территории Древней Руси в период X–XIII вв. возникло и существовало лишь 19 архиерейских кафедр¹¹, при этом утверждение, что учреждение новых кафедр «практически зависело от желания и материального обеспечения местных князей», представляется несколько поспешным¹². Уже Е. Е. Голубинский объяснял этот феномен географиче-

canons des synodes particuliers / par P.-P. Joannou...; Discipline générale antique: IV–IX^e s. Т. II. Les canons des Pères grecs / par P.-P. Joannou...

⁶ Никодим (Милош), еп. Правила Православной Церкви с толкованиями. Т. 1. С. 225–228.

⁷ Там же. С. 247–252.

⁸ Там же. 393–426.

⁹ Там же. С. 69–70, 73, 76–77, 114.

¹⁰ Там же. С. 372–375, 521–522.

¹¹ Подскальски Г. Христианство и богословская литература в Киевской Руси (988–1237 гг.). СПб., 1996. С. 442–445; Poppe A. Państwo i Kościół na Rusi w XI wieku. Warszawa, 1968; *id.* The Christianization and Ecclesiastical Structure of Kyivan Rus' to 1300 // Harvard Ukrainian Studies. 1997. XXI (3/4). P. 311–392.

¹² Шапов Я. Н. Государство и Церковь Древней Руси X–XIII вв. С. 33.

ческими и демографическими причинами, заключавшимися в обширной территории и малой плотности населения, которые не позволили копировать здесь церковные структуры Византии¹³.

На наш взгляд, древнерусское представление о городе как центре княжества не совпадало с византийскими представлениями о полисе как центре епархии вследствие малочисленности городского населения Древней Руси, которое оценивается исследователями по-разному¹⁴. Очевидно также, что стремление удельных князей иметь в незначительных городах, возглавлявших уделы, своих епископов противоречило каноническим нормам 57-го правила Лаодикийского собора, а также 12-му правилу IV Вселенского собора¹⁵.

Один из древнейших памятников канонического права Древней Руси, Правила митрополита Иоанна II (1076–1089), которые Я. Н. Шапов датирует достаточно узко 1083/84 гг., своим 32-м каноном касается возможности раздела епархий и самой митрополии¹⁶. Такой раздел можно производить лишь «боязненно», в тех ситуациях, когда церковные территории будут многонаселенными, и только с согласия первосвященника и собора епископов страны. Очевидно, что основой епархиального деления в данном случае признаются не столько географические и политические детерминанты, сколько прежде всего демографические показатели, в том числе плотность городского населения. Существующая при этом ссылка на 12-е правило IV Вселенского собора в Халкидоне касается в первую очередь запрета обращения к светской власти и употребления ее авторитета для раздела уже имевшихся митрополий на две вне соответствующего соборного решения. Понятно, что речь здесь идет о сохранении единовластия митрополита на данной территории, «сохранении собственных прав истинной митрополии», т. е. изначально устроенного диоцеза. Отражение подобного канонического прецедента в памятнике церковного права 80-х гг. XI в. можно так или иначе связать с попыткой формирования трех титулярных митрополий триумвиратом Ярославичей после смерти Ярослава Мудрого: в Киеве, Чернигове и Переяславле. Упоминания об этих митрополиях сохранились как в летописных текстах, так и в греческих источниках: полемическом произведении об опресноках митрополита Леона Переяславского и в «Notitiae episcopatum» Константинопольского патриархата второй половины XI — начала XII в. Так, Э. Хонигманн в нотиции, сохранившейся в рукописи XII в. «Coislinianus graecus 211», выявил единственное упоминание о митрополичьей кафедре Маврокастроны (или *Новой Руси*), который традиционно отождествляется с Черниговом, хотя сам автор помещал этот город в устье Дуная¹⁷. Опубликованный Ж. Дарузе текст нотиции в основной редакции содержит сведения лишь о митрополии Переяславля, не говоря ничего о Чернигове-Маврокастроны. Впрочем, особенность перечня епархий в «Coislinianus graecus 211», упоминающего лишь Маврокастрон, может быть объяснена не столько историческими реалиями, исключавшими возможность сосуществования двух кафедр, сколько ошибкой переписчика или редакторским вмешательством, вызвавшим испомещение рядом с Переяславлем, связанным с *Росией*, Русиона, расположенного на Балканах, что

¹³ Голубинский Е. Е. История Русской Церкви. Т. 1. Ч. 1. М., 1997. С. 332–333.

¹⁴ В этой связи см.: Горская Н. А. Историческая география России периода феодализма. М., 1994.

¹⁵ Никодим (Милош), еп. Правила Православной Церкви с толкованиями. Т. 1. С. 363–364.

¹⁶ Впрочем, В. А. Назаренко датирует их временем на год позже. См.: Назаренко А. В. Древняя Русь на международных путях: междисциплинарные очерки культурных, торговых, политических связей IX–XII вв. М., 2001. С. 545–547.

¹⁷ Honigmann E. Studies in Slavic Church History // Byzantion. Vol. 17. 1944–1945. P. 128–182, особенно p. 158–162.

привело к объединению их в одну митрополию¹⁸. Некоторые исследователи полагают, что Черниговская митрополия основана в промежутке между 1060 и 1071 гг., поскольку в списке ей предшествует митрополия Василеона, получившая этот ранг при Константине X Дуке (1060–1067), а последует — Назианзская, ставшая таковой при Романе IV Диогене (1068–1071). В свою очередь, Назианз как митрополия Мефимины (не позднее 1072 г.)¹⁹ предшествует здесь митрополии Переяславля. За ней следует митрополия Лакедемона, созданная в 1081–1083 гг.²⁰ Переяславская митрополия могла существовать в 1068/72–1082 гг.²¹

Учреждение обоих митрополичьих кафедр может быть отчасти согласовано с политической структурой тогдашней Древней Руси: Святослав владеет землями от Чернигова до Рязани и Мурома, Всеволод правит Днепровским левобережьем, к которому присоединены Суздальский край и Белоозеро, под властью Изьяслава находятся Киев, Юго-Западная Русь и Новгород. Административная самостоятельность трех столиц Русской земли требовала их равенства и независимости в церковном отношении, и инициатива в этом случае должна была исходить от княжеской власти. Ликвидацию митрополичьих кафедр Я. Н. Шапов относит ко времени после 1078 г., когда Русская земля вновь объединилась под началом Всеволода Ярославича²². Черниговский архиерей называется епископом уже в 1088 г., а митрополит Ефрем Переяславский, упоминаемый с таким титулом в 1089 г., под 1091-м именуется просто епископом. Таким образом, есть основания отнести ликвидацию двух русских митрополий ко времени 1088/89 гг. и связать ее с деятельностью митрополита Иоанна II. Каноническим обоснованием борьбы митрополита за свои церковные права и явилось его 32-е правило, которое можно датировать последним периодом деятельности митрополита Иоанна, а именно 1088/89 гг.

Еще одним эпизодом, который, на наш взгляд, подтверждает важность церковного права в формировании политической системы Средневековья, является история Москвы. Именно в свете норм канонического права, а не политических амбиций, личных симпатий или провиденциальных прозрений можно решить вопрос о появлении у города Москвы особого церковного статуса. Начиная с митрополита Кирилла II (середина 1240-х — 1281 гг.), выходца из Галицко-Волынских земель²³, основная деятельность митрополитов сосредоточивалась в Северо-Восточной Руси, что, казалось бы, и привело к неофициальному переносу резиденции из Киева во Владимир при митрополите Максиме в 1299 г.²⁴ Однако мы предлагаем иную причинно-следственную связь: перенос митрополичьей резиденции явился причиной приоритетной деятельности иерархов на северо-востоке Руси. К тому же летописное мнение о «татарском насилии» как причине такого исхода не выдерживает исторической критики. Тот факт, что местоположению официальной резиденции церков-

¹⁸ *Darrouzès J.* Notitiae episcopatum ecclesiae constantinopolitanae. Paris, 1981. P. 344.

¹⁹ *Oikonomidès N.* Un décret synodal inédit du patriarche Jean VIII Xiphilin // *Revue des études byzantines*. Vol. 18. Paris, 1960. P. 55–78.

²⁰ *Laurent V.* La date de l'érection des métropoles de Patras et de Lacédémone // *Revue des études byzantines*. Vol. 21. Paris, 1963. P. 129–141.

²¹ *Приселков М. Д.* Русско-византийские отношения в 9–12 вв. // *Вестник древней истории*. 1939. №3. С. 104–105; *Поппэ А. В.* Русские митрополии Константинопольской патриархии в XI столетии // *ВВ*. 1968. № 28. С. 98–102; *Шапов Я. Н.* Государство и Церковь Древней Руси X–XIII вв. С. 60; *Хрусталева Д. Г.* Разыскания о Ефреме Переяславском. СПб., 2002. С. 34–37; *Назаренко А. В.* Митрополии Ярославичей во второй половине XI в. // *Древняя Русь*. 2007. № 1 (27). С. 85–103.

²² *Шапов Я. Н.* Государство и Церковь Древней Руси X–XIII вв. С. 56–62.

²³ Там же. С. 204–206.

²⁴ *Лаврентьевская летопись* // *ПСРЛ*. Т. 1. М., 1999. С. 485, 528.

ное право Вселенского патриархата придавало серьезное значение, подтверждается тем, что *de jure* перенос резиденции (но не изменение титулатуры!) из Киева во Владимир был одобрен Константинополем лишь в 1354 г.²⁵

Стоит вспомнить, что топографическая взаимозависимость церковной и светской власти имплицитно присутствует в 3-м правиле II Вселенского собора (Константинополь, 381 г.) и 28-м правиле IV Вселенского собора (Халкидон, 451 г.), отдавая первенство чести епископу столицы, которая есть «город царя и синклита». Уже эксплицитно эта взаимозависимость выражена в сетовании Вселенского патриарха Иеремии II, которому Борис Годунов предлагал быть патриархом на Руси, но с резиденцией не в Москве, а во Владимире, что, кстати, соответствовало определению Константинопольского синода 1354 г. для российских митрополитов: «...мне во Владимире быти невозможно, потому что патриарх при государе всегда. А то что за патриаршество, если жить не при государе?»²⁶. Поэтому отнюдь не конъюнктурными соображениями, но следованием каноническим нормам должен объясняться и переезд митрополита в Северо-Восточную Русь, поскольку номинальная власть на Руси, согласно ордынскому ярлыку, принадлежала великому князю владимирскому, а сам Владимир становился «городом царя и синклита». Теми же соображениями был обоснован и переезд митрополии из Киева в Галич в 1240-е гг. Митрополит Кирилл, по возвращении из Nikeи после хиротонии от патриарха Арсения Авториана (1244–1255 гг.), оказывается в Галиче отнюдь не из-за разорения Киева, которое преувеличено историей и историографией. Даже возможное отождествление митрополита с печатником Галицкого князя Даниила (1238–1249 гг.) не в полной мере объясняет факты вхождения нареченного на кафедру кандидата в окружение самого князя и его участия в великокняжеской дипломатии в период 1242–1247 гг. Отношения *locum tenens* Кирилла и князя Даниила строились в этот период на гораздо более прочном фундаменте, чем личные связи, — норма канонического права, которые предполагали тесную «социально-топографическую» связь между главой Церкви и главой государства. Именно поэтому в 1250 г. митрополит Кирилл оказался уже во Владимире Суздальском, поскольку годом раньше князь Александр Ярославич получил в Орде ярлык на великое княжение. В этом случае бракосочетание дочери Даниила Галицкого с братом великого князя Андреем явилось лишь внешним поводом для поездки митрополита на Русь. Резиденция Киевского митрополита естественным образом вслед за государственной властью *de facto* переместилась из Галича во Владимир.

Такой же полнотой реализации норм права, а не «провидением» исторической миссии Москвы в деле собирания России, мифологизированным средневековым и современным сознанием²⁷, должен объясняться и фактический перенос митрополичьей резиденции из Владимира в Москву. Е. Е. Голубинский с известным скепсисом отнесся к информации агиографа митрополита Петра (1308–1326 гг.) и объяснил промосковскую ориентацию святителя лишь взаимной враждой св. Петра и великого князя Михаила Ярославича, которая естественным образом толкнула митрополита в объятия членов московской княжеской династии после Переяславского собора, датированного им 1311 г. По его мнению, закрепление за Москвой титула «неофициальной церковной столицы Руси» стало результатом инициативы

²⁵ Памятники древнерусского канонического права. Ч. 1. Памятники XI–XV вв. (Русская историческая библиотека). Т. 6. 1-е изд. СПб., 1888. С. 63.

²⁶ Никодим (Милош), еп. Правила Православной Церкви с толкованиями. Т. 1. С. 253–255, 393–426; Макарий (Булгаков), митр. История Русской Церкви. Кн. 6. М., 1996. С. 35.

²⁷ Православная энциклопедия: Русская Православная церковь. М., 2000. С. 52.

князя Ивана Калиты, организовавшего в городе погребение митрополита²⁸. Однако определяющая роль случайных факторов нам не кажется убедительной.

Представляется, что события развивались следующим образом. В момент интронизации во Владимире нового Киевского митрополита Петра Ратского великим князем был Михаил Ярославич Тверской (1305–1317 гг.). Провал в Константинополе его кандидатуры на митрополичью кафедру — игумена Геронтия мог быть причиной недоразумения между князем и новым митрополитом, но, как показывает история, подобные инциденты достаточно быстро изживались. Причиной перемещения резиденции и возникших вокруг этого конфликтов стал другой фактор — фактическое церковное двоевластие на Руси и вытекающая отсюда конкуренция иерархов. Тверской князь, став князем Владимирским, уже имел в своем окружении одного епископа — Андрея Герденя, занимавшего Тверскую кафедру (1289–1315). Очевидно, основной резиденцией великого князя продолжала оставаться Тверь. В этой связи проживание митрополита во Владимире противоречило церковным представлениям о статусе иерархической власти в обществе, а окончательный переезд в Тверь был невозможен, поскольку нарушал права местного епископа. Это и могло послужить причиной обвинения митрополита на соборе 1309–1310 гг. в Переяславле со стороны тверского епископа Андрея.

В этих условиях московский князь Юрий Данилович действительно мог стать естественным союзником митрополита, а тот, в свою очередь, мог сразу же переехать на жительство в союзный ему город, как об этом и пишут многие исследователи начиная с Е. Е. Голубинского²⁹. Однако упоминаемый в пользу этого мнения интердикт, объявленный митрополитом Петром против похода тверского войска Дмитрия Михайловича на Нижний Новгород в 1311 г., не может служить безусловным доказательством его промосковских симпатий и тем более факта проживания самого митрополита в Москве. В 1309–1315 гг. деятельность митрополита Петра, как возможно определить по ряду косвенных свидетельств, оказывается сосредоточена в таких городских центрах, как Владимир, Переяславль, Ростов, Тверь и Сарай, т. е. в сфере интересов великого князя и в связи с его деятельностью. Очевидно, конфликт между Петром Киевским и Михаилом Тверским оказался в историографии несколько преувеличенным.

Для переноса резиденции в Москву были нужны веские правовые основания, а не просто личные симпатии, политический союз или тщеславное княжеское желание иметь в городе «своего святого» с целью последующей экспансии местного культа³⁰. Такие основания и возникли с восшествием на великий стол Владимирский московского князя Юрия Даниловича (1317–1322 гг.), хотя известно, что еще в 1304 г. предшественник св. Петра митрополит Максим, очевидно «не предчувствуя» централизаторской роли Москвы в объединении русских земель, отговаривал Даниловича от притязаний на великое княжение. В этом случае митрополит Киевский, имевший резиденцию во Владимире, имел все основания пребывать там же, где находился стол великого князя Владимирского, т. е. в Москве. Для этого было совершенно необязательно, как считал в свое время Е. Е. Голубинский, официально переносить столицу из Владимира в Москву³¹.

Теоретически допуская возможность появления митрополита в Москве уже в 1317 г., мы вынуждены согласиться с тем, что первое надежное сообщение о пре-

²⁸ Голубинский Е. Е. История Русской Церкви. Т. 3. М., 1996. С. 134–142.

²⁹ Там же. С. 141.

³⁰ Борисов Н. С. Церковные деятели средневековой Руси XIII–XVII вв. М., 1988. С. 37.

³¹ Голубинский Е. Е. История Русской Церкви. Т. 3. С. 140.

бывании здесь Киевского святителя датируется 1325/26 г., когда он совершает хиротонию новгородского архиепископа Моисея и погребение убитого князя Юрия. Однако мы не можем согласиться с тем, что к сближению с Даниловичами его подтолкнуло пришествие во власть Дмитрия Михайловича, когда митрополит, опасаясь «грозных очей», перебрался под защиту московских стен³². Впрочем, и житие митрополита, хотя и исполненное внутренних противоречий, определенно говорит о связях св. Петра и князя Ивана, а о Юрии не упоминает вовсе, что соответственно датирует эти контакты тем же временем — 1325/26 г.

Все же мы допускаем, что начало тесных контактов между митрополитом и Москвой относится к 1317–1322 гг. После того как московские князья официально потеряли ярлык на великое княжение в 1322 г., пребывание митрополита Петра в этом городе было обусловлено скорее социальной инерцией. Слишком частая смена резиденции «царя и синклита» дезорганизовала митрополичью канцелярию. Известно, что Юрий Данилович не признал законность передачи ханского ярлыка в Тверь и проживал не в Москве, а в Новгороде. Это позволяло затянуть решение вопроса о каноничности пребывания митрополита вне кафедрального города. Время правления Дмитрия и Александра Михайловичей (осень 1322–1326³³, 1326–1327 гг.) было слишком незначительно для новой переориентации политики митрополичьего клироса и к тому же частично пришлось на период вдовства митрополичьей кафедры. Митрополия по инерции продолжала вращаться в орбите Москвы, несмотря на временную утрату ею статуса «города царя и синклита».

С осени 1328 по 1359 г. великое княжение вновь безраздельно принадлежало князьям московской династии — Ивану Даниловичу (1328–1340 гг.), Симеону Ивановичу (1340–1353 гг.) и Ивану Ивановичу (1353–1359 гг.). Эта эпоха совпала со временем правления митрополита Феогноста (1328–1353 гг.), который естественным образом следовал канонической практике своих предшественников по кафедре. Во время его понтификата она не была осложнена межкняжескими отношениями. Этим и должно объясняться фактическое перенесение резиденции киевских митрополитов из Владимира в Москву, закрепленное позднее *de jure*, впрочем, не без сопротивления со стороны Вселенского патриарха. Сформировавшаяся вследствие этого зависимость митрополитов от московской великокняжеской власти, их укорененность в московском быту, а также тесная связь рода Бяконтов с Кремлем препятствовали изменению положения вещей в 1359–1363 гг., когда ярлык на великое княжение оказался на короткое время в руках нижегородско-суздальской княжеской ветви.

Однако политические, канонические и демографические причины не были единственно определяющими в деле создания новых кафедр на Руси. Очевидно, дополнительными факторами являлись сила традиции и уровень развития религиозной жизни. Так, примечательно, что грамота патриарха Луки Хризверга князю Андрею Боголюбскому (около 1160 г.), которая отказывает ему в организации особой от Киева митрополии во Владимире на основании «правил Святых апостол и Божественных отец», повелевающих «каждо митрополия и епископья цели и непоручимо своя держати», называет Владимир «град велик со многим человек»³⁴. Наличие демографических оснований для выделения Владимира в самостоятельную

³² Борисов Н. С. Русская церковь в политической борьбе XIV–XV вв. М., 1986. С. 45–46.

³³ Насонов А. Н. О тверском летописном материале в рукописях XVII в. // Археографический ежегодник. 1957. М., 1958. С. 37.

³⁴ Памятники древнерусского канонического права. Ч. 1. Памятники XI–XV вв. 2-е изд. СПб., 1908. Ст. 63–75.

епископию не предполагало вместе с тем существования здесь отделенной от Киева митрополии. Действительно, в 1214 г., через полстолетия, Владимир Суздальский стал самостоятельной архиерейской кафедрой³⁵.

Таким образом, правда древнерусской истории в целом ряде случаев может быть раскрыта как применение норм церковного права к медленно протекавшим условиям существования средневекового общества. В определенной степени этот вывод, полученный при знакомстве с историей архиерейских кафедр на Руси, имеет непосредственное отношение и к рядовому духовенству, проживавшему в древнерусском городе, и к способу формирования низовых христианских общин. Именно такое направление исследования: от более крупных церковных объединений к рядовым — представляется наиболее оправданным, поскольку если на формировании кафедр в большей степени сказались нормы византийского права, то сложение местных общин оказывалось в значительной степени подчинено воздействию социальных закономерностей, присущих Древней Руси.

* * *

Главными вопросами начальной истории Церкви в Древней Руси являются принцип объединения первых русских христиан в евхаристические общины и роль местных епископов в формировании и эволюции этих общин. Известно, что термин «приход» как таковой впервые в источниках отечественной истории упоминается лишь в 1485 г. в качестве искусственно сформированной государством церковной структуры, что нашло отражение в датированной этим годом грамоте рязанского князя Ивана Васильевича. Здесь приход рассматривается как территориально-профессиональное объединение христиан для вновь созданного храма Свт. Иоанна Златоуста: его «приход» должны составить «серебряники да пищальники»³⁶.

В Уставе князя Ярослава Мудрого о святительских судах в редакции XII—XIV вв. говорится еще не о приходе, а о «пределе — переезде — уезде»³⁷, территориально ограниченной церковно-административной единице, название которой представляет собой кальку архаичного греческого термина. В дальнейшем наиболее употребительным термином для обозначения границ территории церковного округа, будь то епархия или приход в сегодняшнем понимании этого слова, становится именно «предел», соответствующий греческим *perioikon* и *perihoron*, который употребляется уже в Ефремовской кормчей XII в., в Климентовской новгородской кормчей 1280-х гг., грамотах митрополитов Феогноста и Алексия в Червленый Яр 1353—1356 гг. и более поздних грамотах, например в послании митрополита Киприана новгородскому архиепископу Иоанну Хутынскому 1392 г.³⁸ Исторический контекст этих правовых терминов определенно указывает не только на существование четких и непрозрачных границ церковных структур, но и на обширность их территории. Несмотря на заимствование этих терминов непосредственно из византийского права, миссионерская активность новой Церкви естественным образом предполагала возрождение архаичной функции духовенства, связанной

³⁵ Шапов Я. Н. Государство и Церковь Древней Руси X—XIII вв. С. 213.

³⁶ Акты социально-экономической истории Северо-Восточной Руси конца XIV — начала XVI в. М., 1964. Т. 3. С. 369; Баловнев Д. А. Низший церковный округ в терминологии XIV—XV вв. // Церковь в истории России. М., 1998. Вып. 2; он же. Церковные приходы и приходское духовенство в XIV—XV вв. на Руси: автореф. дис. ... канд. ист. наук. М., 1998.

³⁷ Древнерусские княжеские уставы XI—XV вв. М., 1976. С. 89, 98, 106; Памятники древнерусского канонического права. Ч. 1. Ст. 108.

³⁸ Срезневский И. И. Словарь древнерусского языка. Т. 2. Ч. 2. М., 1989. Ст. 905, 644.

с посещением подведомственной территории (ср.: *odos, periodos / periodentis, visitorator* — в значении обхода и обходчика как пресвитера, посещающего известную местность и осуществляющего здесь канонический надзор)³⁹. В то же время существуют и упоминания о «покаяльной семье», сформировавшейся к XII в. и представлявшейся в некотором роде не зависящей от территориальных границ, о которой в своих канонических ответах упоминает новгородский епископ Нифонт (1130–1156 гг.)⁴⁰.

Здесь следует обозначить сложность проблемы изучения изначальных форм организации церковной жизни в Древней Руси. В средиземноморском обществе эпохи поздней античности, развивавшемся в рамках социального континуитета, церковные структуры логично проистекали из предсуществовавших социальных единиц античного полиса, приобретавших форму *domus ecclesiae*, изначальное связанных с аристократическими семействами и формировавших ткань епископской парихии — будущей епархии в современном понимании этого слова⁴¹. Именно это «современное понимание» серьезно затрудняет видение древнерусской истории и мешает историчности восприятия означенной проблемы. Необходимо учесть и то, что сформировавшаяся в Византии церковная структура архиерейских кафедр и территориальных церковных округов была искусственно наложена на естественно развившиеся элементы раннефеодального общества Руси. В этой связи применение таких терминов, как «епархия» и «приход», по отношению к древнерусским реалиям нуждается в ряде ограничений.

Вместе с тем византийское церковное право, в ряде случаев изначальное обязанное своим формированием праву семейных общин и его преодолению, сохранило наряду с функционированием общих храмов (*katholiki ekklesia* — приходских церквей, как бы мы сказали сегодня) возможность существования и частных, домовых церквей, связанных прежде всего с аристократическими ойкосами⁴². Наличие таких церковных ойкосов было гармонизировано с общим строем церковной жизни и находилось в определенном подчинении у епископской власти, управлявшей отдельным сословием клириков. Однако, придя на Русь, Византийская Церковь

³⁹ *Болотов В. В.* Лекции по истории Древней Церкви. Т. III. История Церкви эпохи Вселенских соборов. СПб., 1907 (репринт: М., 1994). С. 201.

⁴⁰ *Смирнов С. И.* Древнерусский духовник. М., 1913. С. 45, 176–177.

⁴¹ *Болотов В. В.* Лекции по истории Древней Церкви. Т. III. С. 201–209.

⁴² О роли аристократических фамилий и их домов-«ойкосов», сопоставимых с боярской патрионимией, но связанных с традициями поздней античности в формировании церковной жизни Византии, см.: *Magdalino P.* The Byzantine aristocratic oikos // *The Byzantine Aristocracy, IX–XII Centuries* / ed. M. Angold. BAR International series 221. Oxford, 1984. P. 92–111; *Thomas J. P.* Private religious foundation in the Byzantine Empire. Washington, 1987. P. 6–12; *Magdalino P.* The Byzantine aristocratic oikos // *id.* Tradition and transformation in medieval Byzantium. Aldershot. Variorum. cop. 1991; II; *id.* Constantinople médiévale: études sur l'évolution des structures urbaines. Paris, 1996. P. 42–48; *Synek E. M.* Oikos: Zum Ehe- und Familienrecht der Apostolischen Konstitutionen (Kirche und Recht; 22). Wien, 1999; *Magdalino P.* Aristocratic oikoi in the tenth and eleventh regions of Constantinople // *Byzantine Constantinople: monuments, topography and everyday life* / ed. by N. Necipoğlu. Leiden; Boston; Köln, 2001. P. 53–69; *id.* Medieval Constantinople: built environment and urban development // *The economic history of Byzantium: from the seventh through the fifteenth century* / ed. A. E. Laiou, C. Bouras, C. Morrisson, N. Oikonomides, C. Pitsakis. Washington (D. C.), 2002. Vol. II. P. 529–537. К схожим выводам при изучении позднесредневекового русского материала пришел П. С. Стефанович. Речь идет о явлении, которое можно обозначить как «частное владение церковными учреждениями». Правда, в его исследовании речь идет прежде всего о церковной недвижимости позднего Средневековья. Исследователь распространяет свои наблюдения и на предшествующий период, подчеркивая, что, как показывают сравнительно-исторические данные, такое сочетание церковного и социального весьма характерно для архаических представлений и права, свойственных многим народам на до- или раннегосударственных этапах развития (*Стефанович П. С.* Приход и приходское духовенство в России в XVI–XVII вв. М., 2002. С. 33–42).

столкнулась с, казалось бы, уже пройденным этапом своей истории: основу общественного строя будущей христианской страны составляли патримональное право и община в ее различных проявлениях.

Как мы уже сказали ранее, население Древней Руси, находившееся под защитой 1-й статьи Русской Правды, составляли «русин», «словенин» и «изгой», являвшийся лично свободным и жизнеспособным феноменом, но вышедшим из общины⁴³. Сегодня очевидно, что Русская Правда, не будучи по своему происхождению источником собственно новгородского права, явилась тем документом, который уравнивал в правах население среднеднепровской Русьской земли и северного Новгорода с его общинной архаикой⁴⁴. В литературе неоднократно отмечался семейный характер социальной основы городской общины этого города, где сосуществовали общинная (кончанская) и княжеская (сотенная) организации⁴⁵.

Поскольку Русская Правда еще не знала клириков как самостоятельного субъекта права, то они ни в коей мере не могли выступать инициаторами создания новых религиозных общин. Следовательно, изначальные формы низовой церковной организации на Руси не могли представлять собой приход в позднем значении этого слова. Правовая система Русской Правды не оставляла духовенству, монашеству и собственно христианской общине в начальный период их существования иного выбора, нежели обязательное соответствие трем стратам своей первой статьи и стоявшим за ними формам организации общества. Следовательно, изначальные формы низовой церковной организации на Руси представляли собой не приход как таковой, и не «предел — переезд — уезд» Устава князя Ярослава Мудрого о святительских судах. Мы приходим к заключению, что в древнерусский период до определенного момента, возможно до второй половины XII в., основой церковной жизни были существовавшие подразделения социально-политической организации общества, населенные княжеским двором, городской сотней или боярской патринией, население которых группировалось в церковном отношении вокруг принадлежавшего к этой организации священника. Именно с этими изначальными формами церковной жизни была связана, по нашему мнению, уже упоминавшаяся «покаяльная семья» — отголосок организации общества эпохи распада родовой организации с присущей ему мобильностью, на который процесс феодализации еще не наложил территориально-ограничительные рамки.

Отдельно существовала община городского собора, представленная епископом, его непосредственным окружением — клиром и горожанами, скрепленными с ними разными видами социальных связей, вплоть до личной зависимости. Представляется логичным, что в XI в. эта община, составившая основу будущих пределов-уездов, была самым тесным образом связана с княжеским двором и сотенной организацией, поскольку именно княжеская власть проявила инициативу создания на Руси стабильной церковной организации. Известно, что именно «переезд» или «уезд» Устава Ярослава Мудрого о святительских судах оказывается одной из первичных форм основы церковной территориальной структуры XI–XII вв., которая охранялась государственным и церковным правом⁴⁶. Именно эти формы церковной организации приходят на смену изначальному способу устройства церкви в Древней Руси, связанному с архаичными общественными структурами.

⁴³ Лебедев Г. С. Комментарий к статье I Русской Правды краткой редакции. С. 78–84.

⁴⁴ Ср.: Новосельцев А. П., Пашуто В. Т., Черепнин Л. В. и др. Древнерусское государство и его международное значение. С. 133–134.

⁴⁵ Янин В. Л. Социально-политическая структура Новгорода в свете археологических исследований. С. 89.

⁴⁶ НПЛ. С. 484.

Историю сложения этих форм одинаково трудно проследить как в городе, так и на селе. Возможно, одним из первоначальных способов церковной организации в Новгородской земле были общинные поселения с родовой аристократией во главе. Существование таких церковных общин могло быть связано с грунтовыми могильниками XI–XII вв. вполне христианского облика, которые располагались вокруг сопок X в. Прежде всего речь идет о Деревяницком могильнике близ Новгорода и Федовском могильнике в Тверской земле; возможно к этой группе примыкает Нередицкий могильник⁴⁷. Считаем возможным допустить, что для остальной территории становление церковных «пределов — переездов — уездов» происходило параллельно с формированием системы погостов, которая в Новгородской земле определенно складывается в конце XI — начале XII в⁴⁸. Известно, что в истории Церкви существование «уезда» как церковно-административной единицы было связано с явлением визитации — «объезда», что предполагало посещение определенной территории епископом или им назначенным священником. В случае с Древней Русью пастырская визитация по своим формам оказывается весьма близкой явлению полюдья, которое предполагало объезд князем или его представителем определенной территории с целью сбора дани и прочих доходов, а в конечном итоге и должно было сформировать систему новгородских погостов. То, что фискальная политика и христианизация могли совпадать во времени и в пространстве, косвенно подтверждается летописной историей 1071 г. о походе Яна Вышатича в полюдье на Белое озеро, в котором его сопровождал личный священник — «попин Янев». Подобная схема формирования церковной структуры Древней Руси находит свое подтверждение и в сельском средневековом расселении на Белом озере, и в Суздальском ополье. Здесь храмы позднего Средневековья и Нового времени в целом ряде случаев находятся в связи со скоплением средневековых памятников XII–XIII вв. или же располагаются непосредственно на домонгольских селищах⁴⁹. Последний вариант возможно сопоставить со сделанным выше допущением о существовании церковных центров в связи с сопками славянской аристократии и окружавшими их христианскими могильниками, иными словами, с частными церквями на территории патронии. В этом смысле характерно, что в ряде источников позднего Средневековья в Новгородской земле термины «погост» как основа церковно-административного деления и «уезд» в его административно-политическом смысле оказываются взаимозаменяемыми. В историографии не существует единого мнения о происхождении уездной системы на севере Руси. Известно, что А. М. Гневушев рассматривал систему «погост — уезд — пятина» как пережиток новгородской старины⁵⁰. К его построениям близки и наблюдения К. В. Баранова. Он совместил во времени создание

⁴⁷ *Конецкий В. Я.* Нередицкий могильник // Краткие сообщения Института археологии. 1981. № 164. С. 83–86; *он же.* Хронология и этапы формирования Федовского могильника // Краткие сообщения Института археологии. 1981. № 166. С. 90–95; *он же.* Некоторые итоги исследования грунтовых могильников в центральных районах Новгородской земли // Археологическое исследование Новгородской земли. Л., 1984. С. 154–172; *он же.* Древнерусский грунтовый могильник у поселка Деревяницы около Новгорода // Новгородский исторический сб. Л., 1984. Вып. 12 (2). С. 62–79. Будет справедливым отметить, что сам автор публикаций не склонен видеть в исследованном им явлении следы христианизации.

⁴⁸ *Платонова Н. И.* Погосты и волости северо-западных земель Великого Новгорода // Археологическое изучение Новгородской земли. Л., 1984. С. 173–186; *она же.* Погосты и формирование системы расселения на Северо-Западе Новгородской земли (по археологическим данным): автореф. дис. ... канд. ист. наук. Л., 1989.

⁴⁹ *Макаров Н. А., Захаров С. Д., Бужилова А. П.* Средневековое расселение на Белом озере. М., 2001. С. 199–200.

⁵⁰ *Гневушев А. М.* Новые исследования по истории Великого Новгорода // Журнал Министерства народного просвещения. Пг., 1916. № 5. С. 124–125.

пятин и уездов на основе погостов Новгородской земли и относил это событие к 1478–1482 гг. Впоследствии (1496–1500 гг.), по его мнению, произошло переименование уездов в погосты⁵¹. Иначе подходит к судьбе уездов А. А. Фролов. Он сравнивает их с присудами как судебными округами, подведомственными наместнику. Появление уездов связано, по его мнению, с развитием узловых пунктов поселенческой структуры и приобретением или утратой ими статуса города⁵².

Считаем допустимым предположить, что исторически византийское *periodos* — «уезд» было совмещено со славянским термином «погост» в значении округа и осталось в письменной традиции, тогда как в обиходе было вытеснено этим последним. Впоследствии, в конце XV в., церковно-правовая лексика была востребована великокняжеской администрацией, которая придала уезду совершенно новое значение — городской округ. Адаптация норм церковного права к древнерусской практике и привнесла на карту страны необходимую строгость территориального деления на основе церковно-административных единиц — уездов. Впрочем, вопрос о соотношении уездов позднего Средневековья и погостско-уездной системы эпохи становления Церкви в Новгородской земле нуждается в отдельном исследовании.

* * *

Как уже было отмечено, развитие христианских общин на Руси в определенной степени повторяло общий путь становления местных церквей на территории Римской империи, с той лишь разницей, что в данном случае важным ускоряющим и упрочняющим фактором такого процесса была рецепция уже сформированного канонического права. Это касалось не только способа организации самих евхаристических общин, но и статуса древнерусских клириков. Изначально они не составляли отдельного сословия, подчиненного епископской юрисдикции, а входили в правовые системы славянской патронимии, городской сотни или княжеского двора, из которых слагалось древнерусское общество. В некоторых случаях речь могла идти о личной зависимости клириков. Прежде всего такая ситуация должна была быть характерна для боярской патронимии.

Действительно, нам известны запреты канонического права на поставление в священный сан без предварительного освобождения из холопства. К ним относятся свидетельство грамоты патриарха Германа 1228 г. к митрополиту Кириллу I⁵³, а также некоторые деяния Владимирского собора 1274 г.⁵⁴ Предположительно такая ситуация имела место прежде всего в боярской патронимии. Новгородская летопись (1193 г.) сообщает нам о походе воеводы Ядрейки «в Югру ратью», где среди «вячших» упоминаются участники похода Яков Прокшинич и поп Иванко Леген, оче-

⁵¹ Баранов К. В. Новые сведения о первых писцовых описаниях Новгородской земли // Очерки феодальной России. М., 2000. Вып. 4. С. 85–86.

⁵² Фролов А. А. Новые материалы по исторической географии северо-запада России // Новоторжский сб.: история, археология, историческая география. Вып. 1. Торжок, 2004. С. 196–205.

⁵³ «Приспе в слухи нашему смиренню, яко енции в русьстей стране пражесмеюшем мужи некий купяше, к рабскому игу влекуше, аще и пленники некия, и потом и учителем их предающе учити священныя грамоты и учения священныя возраст, возводят по чину их к священному достоянию, и к епископом сих приводящу, не прежде сих отпустивше работного ига, яко же и по поставлению священныя совершения работному быти, и опять иереом рабскому имени бесчестном быти... Како ли к Господеви ходатай иже господствуя от ходатающего?» (Памятники древнерусского канонического права. Ч. 1. Памятники XI–XV вв. 2-е изд. С. 79–84).

⁵⁴ «Ни раба на священство привести аще не прежде господин его отпустит пред многими послухи с грамотой, и пустит аможе хошет, и по поставлении да не присвоит себе» (Памятники древнерусского канонического права. Ч. 1. Ст. 80).

видно, связанный с родом Малышевичей-Прокшиничей и сопровождавший боярскую дружину⁵⁵.

Казалось бы, наш вывод о «семейном характере» древнерусской церковной общины в начале истории Церкви в России должен был найти отражение в археологических материалах в виде феномена домашних церквей, связанных с боярской аристократией. Но достоверных свидетельств об этом не существует. Известно, что В. И. Равдоникасом в X ярусе Староладожского городища (970–990 гг.)⁵⁶ было открыто так называемое большое сооружение, где отсутствовали бытовые находки. Оно представляло собой сруб 9,6 × 9,3 м, который был соединен переходом с жилым домом X–XI вв. Здесь же, согласно публикации отчета о раскопках, был найден крест. Это позволило исследователю поставить вопрос о существовании в Ладоге деревянной церкви⁵⁷. В Новгороде на территории усадьбы «А» Неревского раскопа были обнаружены остатки сооружения, которые некоторые исследователи интерпретируют как деревянную церковь⁵⁸. Считается, что дом был построен в скандинавской строительной технике, не характерной для города, и просуществовал с конца X до середины XIII в., находясь неподалеку от места древнего языческого культа. Впрочем, не все согласны с такой интерпретацией, хотя частные деревянные храмы на севере Европы известны по письменным источникам⁵⁹.

Церкви на частных землях в Новгороде все же существовали. Так, вкладная грамота прп. Варлаама Хутынского свидетельствует, что в селе «Слудици за Робиною», данном им в монастырь, существовала «божница святого Георгия»⁶⁰. Домовые церкви хорошо известны в славянской традиции, как, например, «полотная церковь» сербских источников⁶¹. В то же время византийские и древнерусские источники знают разницу между «соборными», общими, именуемыми в древнерусской традиции иногда без перевода «кафоликани екллесиа», и частными храмами⁶². Впрочем, упоминания об этих храмах связываются прежде всего с Южной Русью. Так, церковь Св. прор. Ильи в Киеве в Повести временных лет под 945 г. названа «соборной церковью», что отнюдь не превращает ее в «епископский кафедрал», но противопоставляет «частным церквам» как храм общинный, более зависимый от общецерковной, епископской юрисдикции, чем от воли родовитого ктитора.

Некоторые исследователи полагают, что между Киевом и Новгородом в области церковного строительства существовали принципиальные различия⁶³, поскольку на севере якобы преобладали публичные, соборные церкви, а на юге — частные дворовые храмы. Однако основным аргументом здесь являются сообщения Титмара

⁵⁵ НПЛ. С. 41, 232.

⁵⁶ Кузьмин С. Л., Мачинская А. Д. Культурная стратиграфия Ладоги VIII–IX вв. // Археология и история Пскова и Псковской земли. 1988. Псков, 1989. С. 29–30.

⁵⁷ Гроздилов Г. П. Раскопки в Старой Ладоге в 1948 г. // Советская археология. 1950. № 14.

⁵⁸ Концевий В. Я., Самойлов К. Г. О некоторых аспектах культуры средневекового Новгорода // Новгородский исторический сб. Вып. 7 (17). СПб., 1999. С. 3–17.

⁵⁹ Anglert M. Kyrkor och herravälde. Från kristnande till sockenbildning i Skåne. Lund, 1995; Stefánsson M. Staðir og staðamál: studier í íslandske egenkirkelige og beneficalrettslige forhold i middelalderen. Berger, 2000.

⁶⁰ Зализняк А. А. Древненовгородский диалект. 2-е изд. М., 2004. С. 458; Янин В. Л. Новгородские акты XII–XV вв.: хронологический комментарий. М., 1991. С. 206–211.

⁶¹ Поповић М. На проблему средњовековних цркви Смедеревског града // Старинар. Београд, 2000. L. С. 201–219.

⁶² См.: Thomas J. P. Private religious foundation in the Byzantine Empire. Washington, 1987.

⁶³ Голубинский Е. Е. История русской церкви. Т. 1. Ч. 1. С. 471; Poppe A. The Rise of Christian Russia. London, 1982. P. 353; Стефанович П. С. Некняжеское церковное строительство в домонгольской Руси: Юг и Север // Вестн. церковной истории. М., 2007. № 1. С. 117–133.

Мерзбургского (1019 г.) о том, что в Киеве было «более четырехсот церквей», и Лаврентьевской летописи (1124 г.), где говорится, что в огне, охватившем Подол и Гору, погибло церквей «близь 6 соть»⁶⁴. Очевидно, эти сообщения должны быть подвергнуты источниковедческому осмыслению и сопоставлены со сведениями о незначительном количестве храмов, упоминаемом новгородской летописью. Видимо, появление каменных церквей на месте частных деревянных может объяснить неизвестность последних в археологических материалах.

Дружинно-княжеская среда также имела в своем окружении «собственное» духовенство. Пресвитер упоминается в окружении княгини Ольги⁶⁵. «Свой пресвитер» находился в шатре князя Бориса на Альте во время его предсмертного моления⁶⁶. В белозерском походе Яна Вышатича 1071 г. вместе с дружиной участвует «попин Янев»⁶⁷. Совершенно уникально сообщение Новгородской летописи 1136 г. о венчании Святослава Ольговича в Николо-Дворищенском соборе в Новгороде «своими попы», поскольку архиепископ Нифонт запретил епархиальному духовенству венчать князя⁶⁸. Приведенные здесь свидетельства способны подтвердить наше предположение об изначальной принадлежности древнерусского духовенства, лишь впоследствии консолидировавшегося в отдельное сословие, к исторически сложившимся общественным структурам, в данном случае — к княжескому двору и дружине.

Особый статус связанного с князем духовенства хорошо прослеживается и позднее, в XIII в., например в области его материального обеспечения. Докончание Новгорода с князем Ярославом Ярославичем 1268 г. требует, в частности, следующего: «а городским попом не пошло дани имати на новгородском погосте»⁶⁹. Для нас принципиально важно, что «городищенские попы», совершавшие служение в церквях Рюрикова городища — официальной княжеской резиденции, как и княжие мужи, оказались противопоставлены «новгородским погостам». Подобная социально-экономическая дистанцированность духовенства княжеских церквей может быть связана с его экстерриториальностью по отношению к самому Новгороду и его церковной организации.

Естественно, что новый статус духовенства в древнерусском обществе, протекавший из норм византийского церковного права, в процессе своего исторического становления вытеснял прежние формы церковно-общественных связей. Однако представляется, что в случае с клиром княжеских храмов мы сталкиваемся с принципиальным совпадением особенностей права патримониального и норм византийского имперского права. Эта ситуация несколько отличается от той, что мы видели в отношении древнерусских боярских церквей и византийских аристократических ойкосов. Если для частных церквей в Византии мы можем наблюдать лишь продолжение церковного обычая, строго не зафиксированного каноническим правом, то в отношении царского духовенства все же существуют определенные законоположения.

Общеизвестно, что в Византии, несмотря на принципиальное разграничение сфер ответственности священства и царства, отношения между церковью и импе-

⁶⁴ Назаренко А. В. Немецкие латиноязычные источники IX–XI вв. М., 1993. С. 143, 199; ПСРЛ. Т. 1. Л., 1926. Ст. 293.

⁶⁵ ПВЛ. С. 32.

⁶⁶ Абрамович Д. И. Жития святых мучеников Бориса и Глеба и службы им // Памятники древнерусской литературы. Пг., 1916. Вып. 2. С. 33–34.

⁶⁷ ПВЛ. С. 76

⁶⁸ НПЛ. С. 24, 209.

⁶⁹ ГВНП. № 3. С. 13; Янин В. Л. Новгородские акты XII–XV вв. С. 84.

ратором оставались «плохо выясненными» в силу отсутствия четкой политической и правовой теории, что неоднократно приводило к нарушению достаточно хрупкого равновесия такой диархической системы⁷⁰. Вместе с тем определенная тенденция к подчинению церковного законодательства имперской юрисдикции не получала конкретного свидетельства в источниках до тех пор, пока Л. Бургман не обнаружил анонимную императорскую новеллу, опубликованную в русском переводе И. П. Медведевым⁷¹. В законе идет речь не только о том, что совокупность центральных и провинциальных имперских учреждений, обозначенная идиомой «двор и казна», не подлежит «ведению так называемых канонических законов вимы», но и о том, что патриарх «не должен отстранять от Божественного жертвоприношения и отлучать от алтаря тех, кто относится к клиру» церковью столичного императорского дворца, а митрополиты, архиепископы и епископы не должны вмешиваться в богослужebную жизнь («собрания»?) церковей, расположенных в резиденциях провинциального управления или преториях дук. Налицо «радикальная попытка вывести из-под церковной юрисдикции и действия церковных канонов весь комплекс центральной и провинциальной имперской администрации, включая обслуживающие ее кадры священнослужителей и сами места культа»⁷², раскрытая по материалам Византии.

В древнерусских текстах перевод этой новеллы неизвестен, но не исключено, что основанная на римском праве норма, предполагавшая независимость высшей государственной власти и связанных с ней учреждений от любой другой формы права, в данном случае объективно совпала с некоторыми принципами патримониального права Древней Руси. Характерные особенности положения княжеского духовенства в системе двора и дружины неожиданно получили санкцию в виде соответствующей нормы византийского права, что способствовало их закреплению в истории и последующей модификации. Статус духовенства в боярской патронимии как не обладающего подобной санкцией должен был претерпеть более существенные изменения.

Представляется, что в результате усилий церковной иерархии и княжеской власти не позднее первой половины XII в. появилось «Правило о церковных людях», выводившее древнерусское духовенство за рамки существовавшей схемы социальных отношений⁷³. Утверждение канонических правил церковной юрисдикции и административно-территориального деления происходило в борьбе епископата против патримониальных норм вотчинного права. Этот процесс, в своих основных направлениях совпадающий с усилиями великокняжеской власти по созданию Русского централизованного государства, и привел к образованию классического русского прихода XV–XVII вв.⁷⁴

Вместе с тем уже статья о церковных людях, появившаяся в Уставе князя Владимира Святого о десятине и церковных судах, по мнению Я. Н. Шапова, не ранее 1136–1150 гг.⁷⁵, отражает новые этапы эволюции общественного строя Древней Руси. Происходило не только отмеченное нами изъятие средневекового духовенства из существовавших социальных структур со свойственным им патримони-

⁷⁰ Медведев И. П. Правовая культура Византийской империи. СПб., 2001. С. 79.

⁷¹ Там же. С. 82–83.

⁷² Там же. С. 83.

⁷³ Шапов Я. Н. «Правило о церковных людях» // Археографический ежегодник. 1965. М., 1966. С. 72–81; *он же*. Княжеские уставы и Церковь в Древней Руси. XI–XIV вв. М., 1972. С. 37–38, 118–121. Схема 2.

⁷⁴ Шапов Я. Н. Княжеские уставы и Церковь в Древней Руси... С. 255.

⁷⁵ Там же. С. 120.

альным правом, но и дальнейшее развитие средневековой организации городского общества, приводившее к вовлечению в него различных социальных элементов. Традиционно такое вовлечение рассматривается как ограничение личной свободы и включение этих лиц в сферу власти феодальных собственников, одним из которых считается древнерусская Церковь, подчинявшая своему влиянию отдельные группы городского населения⁷⁶.

Архетип Синодально-Волынской группы редакций Устава князя Владимира, сложившийся в Южной Руси на рубеже XII–XIII вв., в статье о церковных людях упоминает игумена, попа, попадью, поповичей, диакона, чернеца, черницу, проскурницу, задушного человека, а также лечца, прощеника и такие церковные учреждения, как монастыри, больницы, гостиницы и странноприимницы; причем, как полагает Я. Н. Шапов, лица и учреждения последней части списка в архетипе самого Устава отсутствовали⁷⁷. Оленинская (группы А и Б, по В. Н. Бенешевичу, группы А, Ба и Бб, по С. В. Юшкову) и Синодальная (группа В, по В. Н. Бенешевичу, группа Ва-е, по С. В. Юшкову) редакции Устава, соответственно связанные с землями Великого княжества Литовского XIII–XIV вв. и с Новгородом второй половины XIII в., дополнительно знают игумену, диаконицу, пономаря, калику, сторонника, прикладника, хромца, слепца, а также вдовицу, диака (только в Оленинской редакции) и паломника (только в Синодальной редакции)⁷⁸. Эти категории населения относились к сфере архиерейского суда по всем категориям дел, в том числе, что особо подчеркивалось, и в области наследственного права.

Избирательность включения в статью новых категорий населения, составлявших древнерусское общество, свидетельствует о неравномерности их развития на различных территориях феодальной Руси, приводившей к включению тех или иных групп населения в число церковных людей. Я. Н. Шапов отмечает, что пропуск в Архангельском изводе Оленинской редакции попа и попадьи носит системный характер: речь идет об отсутствии в ряде случаев на территории Великого княжества Литовского во второй половине XIV в. церковной юрисдикции над священниками ктиторских церквей, принадлежавших князьям и боярам⁷⁹. Такое наблюдение подкрепляет наши выводы о первоначальной принадлежности клириков к существовавшим в Древней Руси формам социальной организации общества с их патримонийным правом и последующем вытеснении этих обычных норм церковным правом. Характерно, что церковную юрисдикцию над такими «классическими» христианскими организациями, как монастыри, тоже приходилось специально оговаривать в Уставе, что свидетельствует об их изначальном подчинении иной социальной структуре.

Внимательное прочтение различных редакций статьи о церковных людях, в том числе и дошедшей до нас в составе Устава князя Всеволода, свидетельствует о дальнейшей внутренней дифференциации клерикального сообщества: рядом с диаконом оказывается диак, появляется свещегас, или страж свещный⁸⁰. Поздние редакции XVI в. свидетельствуют о включении в число «церковных местниц» архимандрита в связи с развитием архимандритии в древнерусском городе; в Устав вводятся такие

⁷⁶ Там же. С. 92–93.

⁷⁷ Там же. С. 100–101, 121.

⁷⁸ Бенешевич В. Н. Сборник памятников по истории церковного права, преимущественно русского, кончая временем Петра Великого. Вып. I–III. Пг., 1914. С. 61, 64, 67; см. также: Юшков С. В. Исследования по истории русского права. Вып. I. [Саратов., 1926]. С. 96; Шапов Я. Н. Княжеские уставы и Церковь в Древней Руси... С. 38–48, 102–115.

⁷⁹ Шапов Я. Н. Княжеские уставы и Церковь в Древней Руси... С. 107–108.

⁸⁰ Бенешевич В. Н. Сборник памятников по истории церковного права... С. 72, 94.

категории городского населения, как «бабы» и «нищие», и такие учреждения, как монастырские бани⁸¹.

Существующие представления о церковных людях как о различных категориях феодально зависимого населения нуждаются в некотором уточнении. Прежде всего это касается пущенника и прощеника, которых исследователи считали феодально зависимыми крепостными крестьянами, чья личная свобода была ограничена в результате прощения долга или преступления, или же вольноотпущенниками, близкими в этом случае к «задушным людям»⁸². В литературе традиционно приводится сообщение Сигизмунда Герберштейна о прощениках как лицах, получивших чудесное исцеление и прощение грехов, которое Я. Н. Шапов и кладет в основу своего взгляда на эту категорию населения⁸³. Действительно, в условиях всеобщности религиозного мировоззрения чудесное и сакральное выводит личность за пределы социального. Имея представление о том, как социальная терминология Древней Руси может эволюционировать и наполняться новым содержанием, мы считаем не вполне корректным переносить реалии XVI в. на XII–XIII вв. Очевидно, изначально категория прощеников, подпавших под юрисдикцию Церкви, могла быть близкой к понятию «задушные люди» и обозначать освобожденных от личной зависимости в силу определенного религиозного мотива, не находящего объяснения в правоприменительной практике Древней Руси. Освобождение без выкупа, как и освобождение в качестве вклада по душе или просто ради спасения души, как раз и были такими действиями, которые оказывались необъяснимыми с точки зрения существовавших норм. Выпавшие из этих социальных норм люди оказывались под социальным патронажем Церкви.

Такая же ситуация складывалась и с изгоями⁸⁴, которые оказывались вне привычного контекста общественных отношений и правовых гарантий в связи с изменением своего социального положения. Причем последнее необязательно должно было меняться в худшую сторону, как это имело место с выкупившимся на волю холопом. Если в «Правде Русской» новый социальный контекст и гарантии изгоям предоставляло княжое право, то со временем эта сфера общественной деятельности перешла к Церкви, которая активно патронировала все то общественно новое, что возникало на Руси. Городские изгои в XIII в. составляли отдельные коллективы, связанные с епископом и обязанные городскими повинностями⁸⁵.

Как в отношении прощеников, так и в отношении изгоев, находившихся в церковной юрисдикции, не всегда можно говорить о феодальной зависимости, поскольку об эксплуатации их труда потенциальными феодалами ничего не известно. Очевидно, можно вести речь лишь об особой миссии Церкви, связанной с «общественным призрением», ее социальном патронаже в древнерусском обществе в отношении социально или хозяйственно неполноправных групп населения.

Вместе с тем борьба за исключительную зависимость клириков от своего архиепископа и их освобождение от подчинения вотчинному праву продолжалась вплоть до Нового времени, преимущественно в сельской местности. Судебнику 1550 г. своей 88-й статьей вновь пришлось гарантировать свободу духовенству от элементов крепостной зависимости, утверждая, что «попу пожылого нет, и ходити ему вон без-

⁸¹ Бенешевич В. Н. Сборник памятников по истории церковного права... С. 72.

⁸² Греков Б. Д. Киевская Русь. С. 245–250; Свердлов М. Б. Генезис и структура феодального общества в Древней Руси. С. 182–185; Шапов Я. Н. Княжеские уставы и Церковь в Древней Руси... С. 86–99.

⁸³ Шапов Я. Н. Княжеские уставы и Церковь в Древней Руси... С. 91.

⁸⁴ Свердлов М. Б. Генезис и структура феодального общества в Древней Руси. С. 186–190.

⁸⁵ Янин В. Л. Устав князя Ярослава о мостех. С. 91–122.

срочно воля». Однако реликты вотчиной несвободы священника, заставляющей его служить в конкретном храме до смерти владельца, можно наблюдать в севернорусских епархиях еще и в XVII в.⁸⁶

* * *

Как было показано выше, древнерусское духовенство, будучи изначально связанным с исторически сложившимися формами архаической организации общества, основанными на патримониальном праве, в начальный период своей истории не составляло обособленного социального слоя, а включалось непосредственно в систему княжеского окружения, боярской патронимии или свободной общины. Наблюдения за динамикой усадебных дворов средневекового города, известных в Новгороде и Пскове благодаря археологическим исследованиям, позволяют нам уточнить эти представления, а также проследить эволюцию духовного сословия и форм жизни христианской общины Новгорода и Пскова в «московскую эпоху».

В результате знакомства с историко-археологическими материалами Великого Новгорода удалось собрать воедино всю серию усадеб, а именно усадьбу «И» Неревского раскопа, «А» Дмитриевского раскопа, «А» Ильинского раскопа и, возможно, «Б» Федоровского раскопа, «И», а также предположительно «Е» и «Т» Троицкого раскопа, которые можно связать с проживанием здесь в XII–XIV вв. представителей средневекового клира и монашества⁸⁷. Усадьба «А» Троицкого раскопа, где в конце 1196–1209 гг. проживали священник-иконописец Елисей Гречин и другие клирики, была атрибутирована много ранее и даже удостоилась отдельной монографии⁸⁸.

Факт проживания священнослужителей на усадьбе Ильинского раскопа засвидетельствован берестяными грамотами № 413 «Цолобитье от Смона к попу» (конец XIV в. — конец 1410 г.) с хозяйственными распоряжениями и № 419, представляющей собой 12-страничную книжку с текстом стихир из Октоиха на «Господи, воззвах» и на стиховне 1 гласа из службы вечерни, которая могла служить при клиросном пении. Однако традиция проживания на этом дворе духовенства, возможно, восходит к середине XII в., поскольку здесь найдена заготовка для четырехчастной иконки явно патронального характера с указанием, где должны быть написаны персонажи Священной истории⁸⁹.

На усадьбе «Б» Федоровского раскопа была найдена печать епископа галицкого Козьмы (1156–1164 гг.)⁹⁰, с которой соотносится целый ряд предметов южнорус-

⁸⁶ Аракчеев В. А. Генезис правовой системы Великого Новгорода и Пскова (конец XII — середина XVII в.) // Эволюция политической и правовой культуры России: региональные особенности и влияние европейского фактора. Ч. 3. Эволюция государственных институтов как фактор развития политической и правовой культуры: историческая перспектива и региональный аспект / ред. Б. Н. Ковалев, Е. А. Макарова. Великий Новгород, 2006. С. 42–43.

⁸⁷ Мусин А. Е. Христианская община средневекового города Северной Руси XI–XV вв. ...; *он же*. Усадьба «И» Неревского раскопа: опыт комплексной характеристики христианских древностей // Новгородские археологические чтения-2: материалы науч. конф., посвященной 70-летию археологического изучения Новгорода и 100-летию со дня рождения основателя Новгородской археологической экспедиции А. В. Арциховского. г. Великий Новгород, 21–24 сентября 2002 г. Великий Новгород, 2004. С. 137–151; *он же*. Социальные аспекты истории древнерусской Церкви по данным новгородских берестяных грамот // Берестяные грамоты: 50 лет открытия и изучения: материалы Междунар. конф. Великий Новгород, 24–27 сентября 2001 г. М., 2003. С. 102–124.

⁸⁸ Колчин Б. А., Хорошев А. С., Янин В. Л. Усадьба новгородского художника XII в. М., 1981.

⁸⁹ Колчин Б. А., Черных Н. Б. Ильинский раскоп (стратиграфия и хронология). С. 57–117; Янин В. Л. Я послал тебе бересту... С. 206–219.

⁹⁰ ПСРЛ. Т. 7. С. 66, 78; Т. 25. С. 63, 73; Т. 2. Ст. 524.

ского происхождения. Этот комплекс может быть связан с архиерейским клиросом — будущими «софьянами», которые пришли в Новгород из Южной Руси вместе с епископом Ильей-Иоанном⁹¹. Последний был поставлен в Киеве 28 марта 1165 г. на Новгородскую кафедру и пришел в Новгород непосредственно из Киевской Руси⁹². До этого печати епископа Козьмы были найдены лишь в резиденции местных архиереев (древний Галич, ныне с. Крылос)⁹³. Скрепленные такими печатями документы должны были относиться прежде всего к внутренней церковной юрисдикции. Вполне логично предположить, что документ, утвержденный епископом Козьмой и попавший в Новгород в 1160-х гг., принадлежал непосредственно священнослужителю, проживавшему на данной усадьбе.

Концентрация уникальных христианских древностей на усадьбе «И» Неревского раскопа, относимых к 1161–1197 гг.⁹⁴, а также комплекс «грамот Онфима» № 199–207, 208, 210 и, очевидно, № 331, относящихся к периоду 1224–1268 гг. и связанных с обучением грамоте⁹⁵, предположительно свидетельствуют о связях этого двора с духовным сословием. В 1268–1369 гг. часть усадьбы также занимали священнослужители, находившиеся в определенной зависимости от семьи Оницифоровичей⁹⁶. Здесь найдена грамоты № 177 «Поклон от Максима к попу», где отдаются хозяйственные распоряжения священнослужителю, что свидетельствует о существовании определенной зависимости живших на усадьбе клириков от семьи Оницифоровичей⁹⁷. Грамота № 368 начинается словами «Се благослови попе...», а в № 317 содержится отрывок текста обличительного содержания, который обычно рассматривался как бытовое письмо, где укор адресату выражался «трафаретными церковными оборотами»⁹⁸. Однако эту грамоту вполне можно интерпретировать как записанный фрагмент проповеди. Грамота № 319 является владельческой биркой «Еванове попове». В слоях 1268–1299 гг. обнаружена владельческая бирка монахини Марии (№ 323). Грамоты № 329, 330 содержат молитвенное обращение «Господи помози рабу Твоему», в № 331 читается текст церковно-литературного характера. Возможно, клирики проживали здесь и позднее. В слоях конца XIV в. было обнаружено навершие деревянного Т-образного посоха с именем владельца — Емельян⁹⁹, которого мы отождествляем с будущим архиепископом Евфимием Брадатый и считаем пятым сыном посадника Оницифора Лукича вместе с Максимом, Афанасием, Юрием и Лукьяном¹⁰⁰. Факт проживания в XIV в. на усадьбе Неревского конца священников, занимавшихся кожевным ремеслом,

⁹¹ Мусин А. Е. 1165 год: архиепископ Илья-Иоанн и комплекс церковных древностей с Федоровского раскопа // Новгород и Новгородская земля: история и археология. Вып. 10. Новгород, 1996. С. 147–158.

⁹² ПСРЛ. Т. 15. С. 236; Т. 44. С. 9; Т. 5. С. 162; Т. 4. Ч. 2. С. 159; Т. 28. С. 33; Т. 23. С. 46; Т. 20. С. 122; Т. 7. С. 78.

⁹³ Янин В. Л. Актовые печати Древней Руси X–XV вв. Т. I. М., 1970. С. 58, 179; Янин В. Л., Гайдуков П. Г. Актовые печати Древней Руси X–XV вв. Т. III. С. 37–38.

⁹⁴ Седова М. В. Ювелирные изделия Древнего Новгорода X–XV вв. М., 1981. Рис. 74, 4–6; она же. Каменные иконки древнего Новгорода // Советская археология. 1965. № 3. С. 262–266; она же. Паломнический комплекс XII в. с Неревского раскопа // Новгородские археологические чтения. Новгород, 1994. С. 90–93.

⁹⁵ Янин В. Л. Я послал тебе бересту... С. 55–63.

⁹⁶ Седова М. В. Паломнический комплекс XII в. с Неревского раскопа. С. 90.

⁹⁷ Янин В. Л. Новгородская феодальная вотчина. С. 29.

⁹⁸ Янин В. Л. Я послал тебе бересту... С. 111.

⁹⁹ Янин В. Л. Владельческие надписи на бытовых предметах // В. Л. Янин, А. А. Зализняк. Новгородские грамоты на бересте (из раскопок 1984–1989 гг.). С. 116. № 28; Колчин Б. А. Новгородские древности: деревянные изделия // САИ. Е 1–55. М., 1968. С. 31.

¹⁰⁰ Мусин А. Е. Усадьба «И» Неревского раскопа... С. 137–151.

исследованный на Дмитриевском раскопе, засвидетельствован находкой берестяных грамот № 536 («Поклон... к попу») и 538 («Приказ от попадьи к попу») ¹⁰¹.

Елисей Гречин, живший на усадьбе «А» в 1196–1209 гг., исследованной на Троицком раскопе, упоминается как адресат грамот № 502, 549 и 558; грамота № 546 представляет собой владельческий ярлык с его именем, а грамоты № 549 и 558 свидетельствуют о нем как об иконописце. Это дополнительно подкрепляется грамотами № 552 и 5536, которые могут быть интерпретированы как заказы на иконы, а также находкой комплекса художественных мастерских. В качестве заказов на иконы рассматриваются грамоты № 506, 545, 560 и 602, где говорится о сюжете четырех икон ¹⁰². Очевидно, к этой же серии стоит отнести грамоту № 522, где имена размещены вертикально, поперек берестяной страницы, что роднит ее с оформлением заказа на икону — грамотой № 553. Находки, характеризующие ремесло иконописца (15 деревянных дощечек для иконок, фрагменты окладов, фрагменты красок, тигли-ляльки, деревянные дощечки с позолотой, фольга), достаточно многочисленны. В 1155–1196 гг. на усадьбе также проживал неизвестный нам по имени священник, предположительно отец Моислава, адресата грамоты № 548 ¹⁰³. Это предположение дополнительно основывается на целой серии находок из 17 берестяных грамот, представляющих собой списки имен в родительном и именительном падежах (№ 504, 506, 508, 522, 523, 541, 542, 544, 545, 551, 553а, 554, 555, 557, 559, 560, 561), интерпретированных по аналогии с современной приходской практикой как церковные поминания — записки синодического характера. Отдельно стоит упомянуть грамоты № 503 и 507. Первая называет характерные для церковной культуры имена (Зосима, Граврия, Олисава, Домника), а вторая, перечисляющая человеческие грехи (клевету, зависть, ненависть, навет), представляет собой отрывок церковного поучения. Необходимо обратить внимание на грамоту № 605, которая может быть датирована концом XI — первой третью XII в. Здесь в качестве адресата и адресанта фигурируют представители монашества — Исихий и Ефрем, причем в последнем можно видеть игумена Юрьевского монастыря Ефрема (после 1134–1158 гг.) ¹⁰⁴. Если грамота оказалась на усадьбе не случайно и представители черного духовенства действительно проживали здесь в указанное время, то это может свидетельствовать о более глубокой традиции проживания членов клира на усадьбе «А».

Ряд грамот, найденных на усадьбе «И» Троицкого раскопа, определенно указывает на проживание здесь священно- и церковнослужителей, в том числе монахинь расположенного рядом Варваринского монастыря (первое упоминание — 1138 г.). Всего можно выявить 8 грамот, общая дата которых колеблется в интервале середина XII — первая треть XIII в. Две грамоты представляют собой переписку монахинь, на что указывают достаточно редкие церковные имена. Причем в одном случае в качестве адресата выступает игуменья (№ 717, 1120–1210 гг., «Поклоняние от игуменьи к Ефросинии»), которая сообщает о имеющем быть монашеском постриге, в связи с чем присутствует просьба прислать «повитку и повои», очевидно, части монашеского облачения ¹⁰⁵. В грамоте № 682 (1155–1195 гг., «Поклоняние от Харитание к Софии») говорится о стоимости повоя (три резаны), а также предписывается получить у Михаля соленую и свежую рыбу ¹⁰⁶.

¹⁰¹ Хорошев А. С. Новые материалы по археологии Неревского конца // Новгородский сб.: 50 лет раскопок Новгорода. С. 261–265.

¹⁰² Янин В. Л. Я послал тебе бересту... С. 296, 299.

¹⁰³ Колчин Б. А., Хорошев А. С., Янин В. Л. Усадьба Новгородского художника XII в. С. 152, 154.

¹⁰⁴ Янин В. Л. Я послал тебе бересту... С. 361.

¹⁰⁵ Янин В. Л., Зализняк А. А. Новгородские грамоты на бересте (из раскопок 1990–1996 гг.). С. 15–16.

¹⁰⁶ Янин В. Л., Зализняк А. А. Новгородские грамоты на бересте (из раскопок 1984–1989 гг.). С. 66–67.

Три грамоты касаются монашеского быта. В грамоте № 660 (1155–1210 гг.) в перечне вещей упоминаются нож и судок темьяна¹⁰⁷. В этом контексте нож может быть интерпретирован как литургическое копие, поскольку именно этот термин употребляется в древнерусских служебниках при описании совершения проскомидии¹⁰⁸. Само копие представляется новшеством Константинопольской церкви первой половины XI в.¹⁰⁹, в силу чего в это время оно еще не успело обособиться от общефункционального употребления ножа и получить символическое наименование и осмысление. В грамоте № 681 (1155–1195 гг.) говорится об «учинении чернеческого погребения»¹¹⁰. В этой связи «повой» грамоты № 682 рассматривается издателями как погребальная одежда (или параманд)¹¹¹, однако грамота № 717 свидетельствует о нем как о части монашеского облачения, которую можно представить себе в виде головного платя, к сегодняшнему дню превратившегося в апостольник.

Три грамоты имеют литургическое содержание. Грамота № 727 (1155–1225 гг.) определена издателями как краткая запись чина службы на Фомину неделю, в целом соответствующая содержанию Цветной триоди¹¹². Грамота № 652 (1195–1230 гг.) содержит текст тропаря Божией Матери из состава Великого повечерия, а также неопределенный фрагмент молитвы Иисусу Христу. Несомненно литургический характер имеет фрагмент текста грамоты № 653 (1155–1195 гг.) со словами «и радость тамо пода»¹¹³. Можно предположить поминальный характер записки № 729 (1140–1190 гг.) по аналогии с соответствующими текстами, найденными на усадьбе Елисея Гречина, хотя здесь не все имена можно признать церковными¹¹⁴.

В качестве косвенных аргументов в поддержку нашей гипотезы можно использовать грамоту № 710 (1155–1195 гг.), повествующую о финансовых долговых операциях Семьюна и Доброшки, и написанную тем же почерком грамоту № 664, фразеологией («и целую тя») и профессионализм писца которых указывают на него как на священника¹¹⁵. Еще одна грамота, № 725 (1180–1250 гг.), содержит просьбу Римши к Климяте и Павлу о заступничестве перед новгородским архиепископом¹¹⁶, что свидетельствует о причастности обитателей усадьбы к властной администрации уже во второй половине XII в.

Усадьба «Т» Троицкого XIV раскопа XIII в. могла быть связана с проживанием священнослужителей, поскольку здесь на уровне залегания пластов соответствующим

¹⁰⁷ Там же. С. 52.

¹⁰⁸ Служебник св. прп. Варлаама Хутынского // ГИМ. № 343. Л. 11; Горский А., Невоструев К. Описание славянских рукописей Московской Синодальной библиотеки. Отд. 3. М., 1869. С. 15.

¹⁰⁹ Муретов С. Исторический обзор чинопоследования проскомидии до «Устава литургии» Константинопольского патриарха Филофея: опыт историко-литургического исследования. М., 1895. С. 197.

¹¹⁰ Янин В. Л., Зализняк А. А. Новгородские грамоты на бересте (из раскопок 1984–1989 гг.). С. 66.

¹¹¹ Там же. С. 66–67.

¹¹² Мы предполагаем здесь чин зачала пасхальной службы, состоящий из стихов пс. 106: 15, 16 и пс. 117: 24, пришедший на Русь из Студийского устава и впоследствии вышедший из употребления. Ср.: Янин В. Л., Зализняк А. А. Новгородские грамоты на бересте (из раскопок 1990–1996 гг.). С. 28; Уханова Е. В. Новые данные о переводах Студийского устава в первой половине XIII в., происходящие из библиотеки Иосифа Волоцкого // Хризограф. Вып. 2. М., 2005. С. 209–230.

¹¹³ Янин В. Л., Зализняк А. А. Новгородские грамоты на бересте (из раскопок 1984–1989 гг.). С. 47–48.

¹¹⁴ Янин В. Л., Зализняк А. А. Новгородские грамоты на бересте (из раскопок 1990–1996 гг.). С. 29.

¹¹⁵ Янин В. Л., Зализняк А. А. Новгородские грамоты на бересте (из раскопок 1984–1989 гг.). С. 101–102; Янин В. Л. Я послал тебе бересту... С. 328–331; Янин В. Л., Зализняк А. А. Новгородские грамоты на бересте (из раскопок 1990–1996 гг.). С. 10–11.

¹¹⁶ Янин В. Л., Зализняк А. А. Новгородские грамоты на бересте (из раскопок 1990–1996 гг.). С. 26.

шего времени была найдена берестяная грамота № 916 литургического содержания¹¹⁷. Это текст тропаря 8 гласа, исполняемого дважды, на «Слава» и на «И ныне», перед чтением Священного Писания на 1 часе, «певаемом» в составе т. н. Царских часов в навечерие Рождества Христова. На этой же усадьбе в слоях 1159–1164 гг. была найдена ложка из свинцово-оловянистого сплава с изображением двух рыб и двух ликов в крещатых нимбах¹¹⁸. Эту ложку, которая имеет определенные аналогии среди находок в Париже, Вроцлаве, Лондоне, Бергене и Магдебурге, было предложено интерпретировать как паломническую реликвию, связанную со Святой землей и традициями пилигримажа поздней античности¹¹⁹. В тех же слоях была найдена берестяная грамота № 955, адресованная Марене, предположительно супруге Петра Михалковича, видного деятеля новгородской администрации того времени, связанного с князем и княжескими финансами¹²⁰. В 1156 г. они могли выдать свою дочь за князя Мстислава Юрьевича. Текст грамоты, подписанной Малушей и содержащей матримониальные планы в отношении третьего лица, выходит за рамки нормативной лексики¹²¹. Все эти особенности вновь указывают на возможность совместного проживания представителей боярского рода и клириков на одной усадьбе.

Усадьба «Е» Троицкого раскопа, известная как место проведения смесного суда с 1126 г. до середины XII в.¹²², ранее и позднее также могла быть связана со средневековым клиром и монашествующими. В слоях третьей четверти XI в. найден ряд берестяных грамот, текст которых предполагает присутствие среди посетителей или обитателей усадьбы членов клира. Речь идет о грамотах № 906 и 914, содержание которых может быть понято как конспект т. н. богослужебного отпуска, которым заканчивалась церковная служба¹²³. Удивительно раннюю и тесную связь обитателей усадьбы с церковной культурой уже в первой трети XI в. демонстрируют находка берестяной иконки с образом Христа и св. вмч. Варвары (18–1493)¹²⁴, а также деревянная псалтырь с восковым покрытием страниц, где были записаны 75, 76 и 67-й псалмы¹²⁵. Об укорененности христианской культуры в виде постной дисциплины в быту обитателей усадьбы свидетельствует грамота № 799, содержащая известие об уплате 20 (резан?) за рыбу в среду и пяток¹²⁶. Возможно, с этой же усадьбой связано

¹¹⁷ Благодарю начальника раскопа А. М. Степанова за консультации, касающиеся обстоятельств сделанной находки. Ср.: *Зализняк А. А., Малыгин П. Д., Янин В. Л.* Берестяные грамоты из новгородских и новоторжских раскопок 2001 г. // *Вопр. языкознания.* 2002. № 6. С. 3–11.

¹¹⁸ *Янин В. Л., Хорошев А. С., Рыбина Е. А. и др.* Работы в Людином конце Великого Новгорода (Троицкий XIII и XIV раскопы) // *Новгород и Новгородская земля: история и археология.* Вып. 20. Великий Новгород, 2006. С. 5–14. Рис. 1, 4.

¹¹⁹ *Степанов А. М., Мусин А. Е.* Ложка или лжица? Находка 2005 г. на Троицком XIV раскопе в европейском и византийском контексте // *Новгород и Новгородская земля: история и археология.* Вып. 21. Великий Новгород, 2007. С. 107–124.

¹²⁰ *Гиппиус А. А.* О нескольких персонажах новгородских берестяных грамот XII в. // В. Л. Янин, А. А. Зализняк, А. А. Гиппиус. *Новгородские грамоты на бересте (из раскопок 1997–2000 гг.).* М., 2004. С. 164–174.

¹²¹ *Зализняк А. А., Янин В. Л.* Берестяные грамоты из Новгорода 2005 г. // *Вопр. языкознания.* М., 2006. № 3. С. 8–12.

¹²² *Янин В. Л.* У истоков новгородской государственности... С. 9–14; *Янин В. Л., Зализняк А. А.* Берестяные грамоты из новгородских раскопок 1998 г. // *Вопр. языкознания.* 1999. № 4. С. 6–22.

¹²³ *Янин В. Л., Хорошев А. С., Рыбина Е. А., Сорокин А. Н.* Археологические исследования в Людином конце Великого Новгорода (Троицкий XII раскоп). С. 7; *Янин В. Л., Зализняк А. А.* Берестяные грамоты из новгородских раскопок 1999 г. // *Вопр. языкознания.* 2000. № 2. С. 6, 11–12.

¹²⁴ Здесь и далее в скобках указаны полевые номера находок.

¹²⁵ *Янин В. Л., Хорошев А. С., Рыбина Е. А., Сорокин А. Н.* Работы Новгородской археологической экспедиции на Троицком раскопе в 2000 г. С. 7.

¹²⁶ *Янин В. Л., Зализняк А. А.* Берестяные грамоты из новгородских раскопок 1997 г. // *Вопр. языкознания.* 1998. № 3. С. 38.

происхождение уникального рисунка на бересте, изображающего воина с крестом и топором на фоне шатрового храма (третья четверть XI в.)¹²⁷. Стоит упомянуть и о свидетельствах пребывания представителей монашества на усадьбе «Е», правда в более позднее время. Речь идет о находке двух фрагментов монашеского кожано-го аналава с изображением двенадцатых праздников (1410–1426 гг.)¹²⁸, в данном случае — Рождества Христова, Богоявления, Вознесения, Преображения и Успения Божией Матери с соответствующими надписями.

С духовенством могла быть связана усадьба «П» Троицкого раскопа, где в слое середины XIV в. была найдена серебряная гривна с надписью «попова» (7/8–3–1122). Усадьба имела средние размеры, около 550 кв. м¹²⁹. Отсюда происходит некоторое количество берестяных грамот¹³⁰, которые характеризуют владельцев как людей, связанных с князем и находившихся в центре обширных территориальных связей¹³¹. Об этом свидетельствует и деревянная пломба-бирка с княжеской тамгой колоколовидной формы и надписью «в Пинезе 3 тысячи» первой четверти XII в.¹³² Усадьбу характеризует достаточно представительный комплекс христианских древностей. Наиболее яркими компонентами комплекса являются энколпионы (15–1157, 11–1205, 3–1072), которые представляют собой достаточно архаичные образцы этого типа вещей, имеющие дунайско-балканские истоки, и каменная иконка с образом свв. Кирила, Димитрия и Афанасия (2–1124), которая могла принадлежать посаднику 1411–1414 гг. Кириллу Дмитриевичу. С усадьбы происходят две морские раковины (7–1184), принадлежащие к типам *Cardium* и *Conus*, последняя из которых имеет средиземноморское происхождение (7–1183)¹³³. В некоторых случаях раковины такого вида можно рассматривать также как имитации паломнических реликвий¹³⁴. Здесь же был вскрыт производственный комплекс конца XII — начала XIII в., связанный с керамическим производством, в том числе с производством плинфы¹³⁵. Находки фрагментов смальты, поливной плитки и следов плинфы «кустарного» производства могут указывать на связь этой усадьбы с церковным бытом. Упоминаемые в берестяных грамотах топонимы указывают на территории, находившиеся «за владыкой», что дополнительно позволяет видеть в обитателях усадьбы владычных чиновников, контролировавших вотчины Дома Святой Софии¹³⁶. В свою очередь,

¹²⁷ Рисунок найден между настилами Черничиной улицы, в 24-м ярусе, вблизи усадьбы «Е», на Троицком VII раскопе в 1986 г. (360–380 см) (см.: Янин В. Л., Рыбина Е. А., Хорошев А. С. и др. Отчет о работах Новгородской археологической экспедиции за 1986 г. // Архив ИА РАН. Р-1. № 113636. Рис. 125). Возможно, он связан с событиями 1071 г. в Новгороде, когда князь Глеб Святославович с топором в руках защищал христианство от волхва.

¹²⁸ Янин В. Л., Колчин, Б. А., Хорошев А. С. Отчет о работах Новгородской археологической экспедиции в 1981 г. // Архив ИА РАН. Р-1. № 9983, 9983 г. Чертежи № 23, 33.

¹²⁹ Гайдуков П. Г., Фараджева Н. Н., Дубровин Г. Е. Динамика застройки новгородской усадьбы X–XV вв. (по материалам усадьбы П Троицкого раскопа) // Новгород и Новгородская земля. Вып. 11. С. 48.

¹³⁰ Янин В. Л., Зализняк А. А. Новгородские грамоты на бересте (из раскопок 1984–1989 гг.). С. 78–81, 81–83, 90–98, 99; они же. Новгородские грамоты на бересте (из раскопок 1990–1996 гг.). С. 10–12, 15, 21, 30–32, 40–41.

¹³¹ Янин В. Л. Я послал тебе бересту... С. 280–282, 328–331, 371–373.

¹³² Янин В. Л. У истоков новгородской государственности. С. 43, 97.

¹³³ Янин В. Л., Рыбина Е. А., Хорошев А. С. и др. Отчет о работах Новгородской археологической экспедиции за 1990 г. // Архив ИА РАН. Р-1. № 15200. Рис. 115.

¹³⁴ Благодарю за консультацию ведущего научного сотрудника Зоологического музея РАН М. А. Долголенко (Санкт-Петербург).

¹³⁵ Янин В. Л., Рыбина Е. А., Хорошев А. С. и др. Отчет о работах Новгородской археологической экспедиции за 1992 г. // Архив ИА РАН. Р-1. № 17490. Чертеж № 26. С. 186–190.

¹³⁶ Янин В. Л. Я послал тебе бересту... С. 375–383.

это допускает проживание здесь духовенства, засвидетельствованное, в том числе, и гривной серебра, принадлежавшей или предназначавшейся клирику. Проживание клириков на боярских усадьбах было зафиксировано и на Неревском раскопе.

Очевидно, что все эти усадьбы имеют ряд общих черт, нашедших отражение в археологическом материале. Атрибуция практически всех комплексов была совершена на основании данных берестяных грамот, однако им соответствует характерный и многочисленный набор церковных древностей, иногда уникального характера, который и в отсутствие грамот способен помочь в определении социального облика усадьбы¹³⁷. В частности, здесь найдены кресты-реликварии и резные иконки редких или уникальных типов, паломнические реликвии, связанные с Константинополем, Солунью и Святой землей, специфические предметы, характеризующие профессиональную деятельность духовенства: ампула для мира и масла, используемых в таинствах Крещения и Миропомазания, фрагменты кожаного монашеского аналава с изображениями двенадцатых праздников, остатки деятельности иконописной мастерской и т. д. Усадьбы являлись своеобразными культурными центрами городских микрорайонов, что засвидетельствовано повышенной концентрацией здесь берестяных грамот — 73 (усадьба «И» Неревского раскопа), 44 (усадьба «А» Троицкого раскопа), 58 (усадьба «И» Троицкого раскопа). Это связано не столько с уровнем грамотности обитателей городских дворов, сколько с интенсивностью их социальных контактов. Площадь усадеб укладывается в рамки класса «средних усадеб», по классификации М. И. Петрова и А. Н. Сорокина, т. е. колеблется в пределах 600–800 кв. м, или соответствует размерам т. н. третьей группы класса «малых усадеб» (350–450 кв. м)¹³⁸. Так, усадьба «И1» Неревского раскопа, где священнослужители определенно проживали в период 1150–1369 гг., изменилась в своих размерах с 680 кв. м в XIII в. до 1015 кв. м в начале XIV в., однако к концу этого периода на усадьбе явно преобладало боярство¹³⁹. Усадьба «А» Троицкого раскопа в интересующее нас время занимала площадь 740 кв. м, впоследствии ее размеры сократились до 276 кв. м. Усадьба «А» Дмитриевского раскопа конца XIII–XIV в. располагалась на площади не менее 240 кв. м, исследованных археологически¹⁴⁰. Объединенные усадьбы «А» и «Б» Ильинского раскопа после 1310 г. имели более 600 кв. м.

Характерной оказалась и планировка усадеб, предполагавшая интенсивную застройку многочисленными жилыми и хозяйственными помещениями, предназначенными для самостоятельной экономической деятельности духовенства. Можно предположить принадлежность некоторых из священнических усадеб различным боярским патронимиям, что отмечено, по крайней мере, для усадеб «А» и «И» Троицкого раскопа, которые входили в городской домен семейства Мирошкиничей, усадьбы «И» Неревского раскопа, бывшей частью владения боярского рода Мишиничей-Оницифоровичей, и усадьбы «А» Ильинского раскопа, где мог жить владычный наместник боярин Феликс. Совместное проживание представителей новгородской знати и духовенства на одних дворах, ограниченное во времени пребывание духовенства на усадьбе — все это подтверждает выводы об определенной форме и

¹³⁷ *Асташова Н. И.* Опыт интерпретации социальной принадлежности смоленской усадьбы второй половины XII в. // 60 лет кафедре археологии МГУ им. М. В. Ломоносова. М., 1999. С. 165–166; *Жарнов Э. Ю.* Усадьба первой трети XII века «Ветчаного города» Владимира-на-Клязьме // Тр. VI Междунар. конгресса славянской археологии. Т. 2. С. 82–93.

¹³⁸ *Петров М. И., Сорокин А. Н.* О размерах усадеб древнего Новгорода // Новгород и Новгородская земля. Вып. 11. С. 61–62.

¹³⁹ Там же. С. 57.

¹⁴⁰ *Хорошев А. С.* Новые материалы по археологии Неревского конца. С. 261–265.

степени зависимости представителей духовенства от новгородских боярских родов. Факт присутствия на территории городских усадеб монашеских окрестных монастырей, как это зафиксировано для усадеб «А» и «И» Троицкого и «И» Неревского раскопов, также говорит о существовании в Новгороде тесно связанной с местным обществом монашеской организации, которая функционировала не по киновийному, общежительному, уставу, а по идиоритмическому, своекоштному, что допускало возможность проживания вне монастырских стен.

Важные наблюдения получены и в области социальной топографии Новгорода, в частности системы расселения духовенства. Археологические исследования позволили установить, что священнические усадьбы не примыкали непосредственно к средневековым храмам, хотя М. Н. Тихомиров предполагал для Средневековья диаметрально противоположную ситуацию: «картина множества храмов, рядом с которыми располагались церковные слободки, населенные попами, диаконами, просвирнями и нищими, становится типичной для древнерусских городов»¹⁴¹. Такие представления, очевидно возникшие на основе знакомства с памятниками позднего Средневековья, прочно утвердились в отечественной науке и породили сомнительные интерпретации¹⁴².

Таким образом, структура расселения клира в раннесредневековом Новгороде входит в противоречие как с существующими в науке историографическими представлениями, так и с практикой позднего Средневековья. Это заставляет нас обратиться к вопросу о ее эволюции на протяжении всего средневекового периода. Наиболее полную информацию о структуре средневекового расселения городского духовенства в Великом Новгороде можно получить благодаря писцовым городским книгам. Привлечение данных разметного и разрядного списка 1545 г., писцовых книг 1582 и 1586 гг., дозора Софийской стороны 1586 г., описи Новгорода 1617 г. позволило нам не только выявить достоверную структуру расселения духовенства в Новгороде XVI в. и с возможной точностью локализовать ее на карте города, но и исследовать динамику ее развития, а также пути и этапы ее формирования. Прежде всего речь идет о писцовой книге, которая связана с именем Леонтия Аксакова и датируется 1582/83 гг. для Торговой стороны, а для Софийской стороны — не ранее 1583/84 гг. и представляет собой древнейшее из сохранившихся описаний города¹⁴³.

¹⁴¹ Тихомиров М. Н. Древнерусские города. М., 1956. С. 173.

¹⁴² В связи с историей русского градостроительства к вопросам расселения духовенства и влияния на этот процесс церковного права обращалась Г. В. Алферова (см.: Алферова Г. В. Кормчая книга как ценнейший источник древнерусского градостроительного законодательства: ее влияние на художественный облик и планировку русских городов // ВВ. М., 1973. Т. 35. С. 196, 206, 211). Интересная тема была затронута исследовательницей без видимой связи с предшествующей традицией изучения канонического права в России. Особенности планировки древнерусских городов Г. В. Алферова объясняла «стойкими византийскими традициями, перенесенными на русскую почву», в частности, благодаря существованию на Руси уже в XI–XII вв. перевода «Закона градского». Слабое знакомство с основами канонического права привело исследовательницу в вопросе о принципах расселения городского духовенства к ложным выводам. Так, автор произвольно толкует наличествующее в Кормчей книге 17-е правило IV Вселенского собора (451 г.), якобы предписывающее «соблюдение чина церковных наделов» как специального выделения особых участков земли в городах и селах, которые при основании поселений отдавались во владение Церкви для проживания духовенства. При этом автор ссылается на практику и акты XVII в., действительно свидетельствующие о предоставлении духовенству городских дворов рядом с церквями. Однако в действительности вышеозначенное правило говорит о необходимости соблюдения епархиальных и приходских границ, а в использованной Г. В. Алферовой части утверждает приоритет гражданского административного деления над церковным: «Аще царскою властью вновь устроен будет град, то распределение церковных приходов да последует гражданскому и земскому порядку» (ср.: Книга правил святых Апостол, святых Соборов, Вселенских и Поместных, и святых Отец. М., 1992. С. 59).

¹⁴³ Майков В. В. Книга писцовая по Новгороду Великому конца XVI в. СПб., 1911. С. III, 113; Писцовая книга Новгорода Великого 1583–1584 гг. / предисл. П. Л. Гусева. Вып. 1, 2 // ВИА. 17. СПб., 1906. С. 3, 10;

В этом памятнике достаточно подробно изображено расселение духовенства на Софийской стороне, однако описание Торговой стороны страдает существенным схематизмом. Здесь лишь указывается факт существования дворов духовенства среди всех прочих дворов конкретной улицы. Однако этот недостаток отчасти компенсируется сохранившимся описанием части Торговой стороны 1586 г. Феодора Мещерского¹⁴⁴ и описью Новгорода 1617 г., в которой также отмечены церковные дворы Торговой стороны¹⁴⁵. Ряд сведений как прямого, так и косвенного характера в отношении интересующих нас вопросов можно получить в лавочных книгах (1583 г.) и ямских делах (1586–1631 гг.) по Новгороду Великому¹⁴⁶.

Подробное описание структуры расселения средневекового духовенства Великого Новгорода и размеров их владений, выявленных на основе письменных источников XVI–XVII вв., не соответствует целям, задачам и объему этой книги¹⁴⁷. Поэтому мы предполагаем в настоящем случае ограничиться изложением выводов и наблюдений, значимых для целей нашего исследования, а именно для сравнительного анализа полученной информации и результатов изучения духовенства средневекового Пскова. На середину 1580-х гг. удалось зафиксировать 84 усадьбы, связанные с причтом, хотя известно, что ко времени составления разрядного списка 1545 г. в Новгороде было 159 поповских дворов¹⁴⁸. При этом важным результатом исследования явилось несовпадение этой структуры расселения по принципу «поповских слободок» вблизи храмов XVI в. с имеющейся к настоящему моменту археологической картой священнических усадеб города, связанных с боярским землевладением в XII–XV вв.

Насколько древней представляется новая структура церковного городского землевладения в других районах города, и каковы пути ее формирования? Частично ответы на эти вопросы дает дошедшее до нас описание города, сделанное Леонтием Аксаковым. Здесь указывается, что в «80 году» (1572/73 гг.) 4 черных двора на Пробойной Славенской улице за Торгом были по государеву указу отданы духовенству Николо-Дворищенского собора и «тягло с них всякое сложено»¹⁴⁹. Эти дворы также сопоставимы с «поповской слободой» Торговой стороны, существовавшей в районе Дворища.

Подобная ситуация складывается и при храме Успения Пресвятой Богородицы на Торгу. В северо-восточном углу Ильинской и Пробойной улиц, напротив храма Св. Иоанна Предтечи на Опоках, указаны дворы успенского духовенства на «церковной земле»: пономаря Терентия Данилова, дьячка Офони Иванова и попа Богдана Гордеева, причем отмечено, что здесь «прежде были дворы черных тяглых

1908. № 18. Незначительные датировки описания предлагаются в: *Анкудинов И. Ю.* Писцовые описания Новгорода XVI в. // Великий Новгород во второй половине XVI в. СПб., 2001. С. 209.

¹⁴⁴ *Греков Б. Д.* Опись Торговой стороны в писцовой книге по Новгороду Великому XVI в. СПб., 1912.

¹⁴⁵ Опись Новгорода 1617 г. // Памятники отечественной истории. Вып. 3. Ч. 1. М., 1984.

¹⁴⁶ *Бахрушин С. В.* Лавочные книги Новгорода Великого 1583 г. М., 1930; *Гурлянд И. Я.* Новгородские ямские книги 1586–1631 гг. Ярославль, 1900.

¹⁴⁷ Соответствующая работа была проведена при написании диссертационного исследования. См.: *Мусин А. Е.* Приложение № 5: система расселения и социальная структура духовенства Великого Новгорода по данным писцовых книг и актов документов XVI–XVII вв. в связи с проблемой городского землевладения новгородских церквей // Христианская община средневекового города Северной Руси XI–XV вв. по историко-археологическим материалам Новгорода и Пскова: дис. ... докт. ист. наук. СПб., 2002: РО НА ИИМК РАН.

¹⁴⁸ *Майков В. В.* Книга писцовая по Новгороду Великому конца XVI в.; Опись Новгорода 1617 г. // Памятники отечественной истории. Вып. 3. Ч. 1; *Греков Б. Д.* Опись Торговой стороны в писцовой книге по Новгороду Великому XVI в.; Дозорная книга Софийской стороны 1586 г. // Новгород Великий во второй половине XVI в. СПб., 2001. С. 55–117; Акты, собранные в библиотеках и архивах Российской империи Археологической экспедицией императорской Академии наук. Т. 1. СПб., 1836. № 205.

¹⁴⁹ *Майков В. В.* Книга писцовая по Новгороду Великому конца XVI в. С. 238, 239.

людей»¹⁵⁰. Очевидно, к этому же участку относится характеристика, сделанная писцом относительно заселения территории восточнее храма Св. Иоанна Предтечи: 4 двора здесь «даны попам по государеву указу» в 1572/73 г. Такая же картина наблюдается и на Софийской стороне, где три пустых места на Яковлевской улице, тяглые и не тяглые, были включены в церковную меру храма Св. вмч. Георгия.

Таким образом, становится очевидным способ формирования анклава церковной земли внутри города: либо как следствие целенаправленного выделения дворовых и хозяйственных мест под дворы проживания клира, либо в результате деятельности великокняжеских чиновников («дано под двор... по даче диаков»)¹⁵¹, либо по приговору уличан, как это имело место на Лубянице согласно Писцовой книге князя Феодора Мещерского¹⁵².

Еще более яркую картину различия старого и нового в церковном землевладении рисует нам Государева грамота от 5 декабря 1555 г., адресованная новгородским диаком Феодору Еремееву и Казарину Дубровскому, об отводе белых дворовых мест под дворы причта ружной церкви Св. прп. Кирилла Белозерского¹⁵³. Причт ружной церкви, «поставленной ново» (три священника, диакон, два дьячка и сторож) и еще не имевшей собственной церковной земли, проживал на черных дворовых местах, которые, судя по контексту, он занимал до вступления в клир. Далее следует жалоба о том, что уличанские старосты «емлют» с ружного духовенства «всякие разметы пред черными людьми вдвое» и что суммы налогов и поборов вдвое превышают получаемую ими ругу. Такое состояние духовенства достаточно двойственно. С одной стороны, как уже обеленные члены клира, они вышли из уличанской общины, с другой — они еще проживали на тяглой земле и вынуждены были нести это тягло. Такая ситуация как нельзя лучше показывает переходное положение духовного сословия в условиях, когда оно формировалось как замкнутая кастовая корпорация, противостоявшая иным общинам по территориальному и профессиональному признаку.

Как видим, городское землевладение местного духовенства в XVI в. не было в своих размерах и топографической принадлежности значительным и формировалось постепенно, в связи с его потребностями и претензиями. Характерен период государева указа, выделившего 8 дворов дворищенскому и успенскому духовенству, — 1572/73 г. Возможно, что после Новгородского погрома 1570 г. к указанной дате эти тяглые места в непосредственной близости от храмов и «поповской слободы» еще пустовали, в силу чего и стали предметом пожалования великого князя местному духовенству. Таким образом, один из предполагаемых способов формирования компактных церковных участков землевладения — передача в церковную собственность пустовавших дворовых мест, появившихся в результате социально-политических потрясений.

Еще один способ формирования церковного домена в городе — земельные компенсации за участки, взятые в «городовую меру» для нужд общественного строительства. Такой способ хорошо прослеживается в описании Софийской стороны. При описании Прусской улицы упоминаются пустые места с правой и левой стороны, принадлежащие Введенской и Покровской церквам, которые «пошли под земляной город» (введенский пономарь Захарка, старица Ховрония, покровские

¹⁵⁰ Там же. С. 229.

¹⁵¹ Греков Б. Д. Опись Торговой стороны в писцовой книге по Новгороду Великому. С. 9, 11.

¹⁵² Там же. С. 3.

¹⁵³ Дополнения к актам историческим, собранные и изданные Археографической комиссией. СПб., 1846. Т. 1. № 77. С. 134.

дьячки Третьяк Никифоров и Гришка Кондратьев — на правой стороне, введенские попы Панфил и Тихон, вознесенский поп Иван — на левой)¹⁵⁴. О компенсации этим лицам в указанной писцовой книге ничего не сообщается, возможно, ко времени составления описи они либо перешли в клир иных церквей, либо не существовали вовсе. Однако относительно правой стороны Прусской улицы, после двора николевского попа, стоявшего непосредственно у Земляного города, указано, что здесь поставил двор введенский пономарь Пантелеймон Михайлов, поскольку его двор пошел под Земляной город¹⁵⁵.

Необходимо отметить и способ организации церковного землевладения для приходского храма Свв. Козьмы и Дамиана в Неревском конце за пределами Деревянного города. Для создания «государева зелейного толчейного двора» с соответствующей социальной инфраструктурой, включавшей в себя не только жилые дворы и ремесленные постройки для металлообрабатывающего производства на Кузнечной улице, но и приходской храм, юрисдикция которого простиралась за рекой Гзень¹⁵⁶, была выделена «обежная земля» Духова монастыря¹⁵⁷. При этом, если зелейный двор строился на государевы деньги, то в отношении деревянной клецкой церкви Свв. Козьмы и Дамиана с теплым храмом Свт. Николая указывается, что хоть и стоят они на церковной земле, но само «церковное строение» именуется «мирским», и вообще всячески подчеркивается приходской, не монастырский или ружный характер храма, с указанием его территориальной юрисдикции («приход к церкви»). Таким образом, государство лишь выделяло землю, тогда как создание храма и его содержание становились делом «мира» — общины-прихода. Духовский монастырь располагался неподалеку и, в свою очередь, получил земельную компенсацию.

В результате проведенного исследования можно отметить следующие характерные моменты усадебного землевладения духовных корпораций в Новгороде во второй половине XVI в. и их принципиальные отличия от ситуации предшествующего времени. Во-первых, это незначительные в целом размеры усадебных и дворовых владений, сравнимые с размерами владений большинства рядовых горожан, которые колебались в пределах 70–150 кв. саж. Это вполне сопоставимо с известными нам по археологическим раскопкам размерами священнических усадеб XII–XIV вв., как нами было показано выше. Впрочем, стоит обратить внимание и на существенные различия в размерах городских усадеб духовенства XVI в. — от 396 кв. саж. у храма Св. ап. Иакова на Добрыни улице до 30 у храма Св. Лазаря в Неревском конце (18 кв. саж. у священников храма Св. прп. Кирилла Белозерского в кремле). Во-вторых, это компактность проживания духовенства на церковных усадьбах, расположенных вблизи соответствующих храмов, в престижных местах на уличных перекрестках. В-третьих, это незначительность и непостоянность усадебного владения церковной землей в городе, по крайней мере рядом дворовых мест, возможность перехода черных тяглых дворовых мест в распоряжение духовных корпораций в связи с социально-политическими изменениями в городской среде, как и последующая возможность отчуждения церковной земли либо в «городовую», либо в «церковную» меру.

Все это является зримым свидетельством создания приходов «нового типа» и превращения духовенства в одно из служилых сословий Московского княжества.

¹⁵⁴ Майков В. В. Книга писцовая по Новгороду Великому конца XVI в. С. 88, 91.

¹⁵⁵ Там же. С. 88.

¹⁵⁶ Там же. С. 80.

¹⁵⁷ Там же. С. 91.

Представляется важным, что в Новгороде процент «поповских» усадеб, зафиксированных в процессе раскопок, по отношению ко всем археологически известным новгородским дворовым комплексам колеблется от 6 до 9 %, что в целом соответствует процентному соотношению этих комплексов эпохи позднего Средневековья, выявленному на материалах переписи Леонтия Аксакова 1582–1583 гг. (от реальных 9,9 % до потенциальных, с учетом всех пустующих дворов и дворовых мест, 6,3 %) ¹⁵⁸. Однако масштабы периода московской зависимости и бюрократической поддержки новой системы взаимоотношений вкупе с насильственным разрушением старых способов существования городской общины сделали приход нового типа доминирующей формой организации церковной жизни в новгородских пределах. Результатом такой общинной эволюции стали «церковные слободки» вблизи новгородских храмов, явившиеся новшеством «московского времени». Создание таких «слободок» вполне соответствовало принципам внутренней политики московских князей, в основе которой лежало создание территориально-профессиональных объединений населения. Становление приходской системы и привело к изменению структуры расселения духовного сословия в городе, надежно привязав членов причта к территориям их храмов.

Яркой иллюстрацией происходившего является информация Писцовой книги 1582–1583 гг. о судьбе городской территории на северной стороне Редятиной улицы, примерно в 97–98 м от берега Волхова, где упоминается «место пусто нетяглое на церковной земле Троецкого попа Лукьяновское» размером 108 кв. саж. Это место примерно соответствует археологически известной усадьбе «Т» Троицкого XIV раскопа, которая, как мы уже знаем, в XIII в. могла быть связана с проживанием священнослужителей. Характерно указание описания XVI в., что «то место взято и положено было в оброк, потому что от церкви для далека» ¹⁵⁹. Очевидно, что в представлении человека позднего Средневековья дворы духовенства, в частности двор попа Лукиана, должны были непосредственно примыкать к храму. Этот случай может считаться свидетельством уничтожения последних остатков прежней системы расселения духовенства, уже не укладывающейся в рамки средневекового сознания и новой церковно-общественной организации.

Наконец, весьма важным элементом городской среды позднего Средневековья являются значительные площади городского землевладения, находившиеся в пользовании кафедрального духовенства и архиерейской администрации, например знаменитая архиерейская слобода на Чудинцевой улице. К сожалению, мы не располагаем археологическими данными о заселении этого района в период новгородской независимости, однако известно, что во второй половине XVI в. дворовые места Чудинцевой улицы представляли собой единый массив городского землевладения, подчиненного архиепископу. К 1538 г. архиерейская слобода здесь уже существовала, поскольку именно в это время великий князь Иван Васильевич «пожаловал от тягла» эти дворы при архиепископе Макарии ¹⁶⁰. Однако «чудинцевцы» как община уличан действовали уже в 1402 г., когда строили каменную церковь Св. Иоанна Предтечи, которую в 1177 г. возвел представитель загородского боярства Моисей Доманежич ¹⁶¹. Примерно к этому времени (1392 г.) и западная часть Чудинцевой улицы была охвачена боярским церковным строительством при участии уличан: посадник, представлявший Прусскую улицу, Богдан Обакунович «с своею

¹⁵⁸ Там же. С. 212–213.

¹⁵⁹ Там же. С. 177, 181.

¹⁶⁰ Там же. С. 105.

¹⁶¹ НПЛ. С. 35, 224, 397.

братиею и с уличанами» поставил здесь каменный храм во имя св. Симеона Столпника¹⁶². В 1398 г. каменный храм в конце Легощи и Чудинцевой улиц в монастыре, основанном в 1390 г., построил Михаил Крупа¹⁶³. Если сама улица упоминается со второй четверти XII в., то, по крайней мере, к 1265–1267 гг. жители Чудинцевой улицы вместе с загородцами представляли вполне конкретные социальные образования, которые мостили свои участки улиц до Воскресенских ворот детинца¹⁶⁴. Важно, что в это время «чудинцевцы» принципиально отличались от социальных групп, входивших в юрисдикцию новгородского владыки, которые состояли из софьян и двух категорий изгоев, мостивших уличные участки от Воскресенских ворот сквозь детинец до Великого моста.

Для вопроса о социальной принадлежности жителей Чудинцевой улицы весьма существенны обстоятельства так называемого восстания Степанки 1418 г.¹⁶⁵ Неревский боярин Данила Иванович, противник Степанки, жил на Козмодемьянской улице, которая, как и Янева, подверглась разграблению бунтовщиками. Именно «козмодемьянцы» выступили инициаторами архиерейского посольства к «собранию людску», состоявшего из попа и архиепископского («своего») боярина. Поскольку следствием этого посольства стало разграбление дома боярина Ивана Иевлича с Чудинцевой улицы, то можно подумать, что это и был проживавший здесь архиепископский боярин, однако летопись специально отмечает, что восставшие — «взъярившиеся на иного боярина». Очевидно, владычный боярин и боярин с Чудинцевой улицы не отождествимы, и соблазнительная версия о проживании архиерейского боярства уже в начале XV в. на интересующей нас улице не получает своего подтверждения. Более того, в глазах восставших Никольский монастырь в конце Чудинцевой улицы представлялся вместилищем именно «боярских житниц» и никак не ассоциировался с архиерейской администрацией.

Также стоит уточнить, что погребение посадника Василия Федоровича, который перед смертью в июне 1392 г. принял монашество, имело место не просто «у святого Николы»¹⁶⁶, а в Никольском монастыре в конце Чудинцевой улицы, поскольку Василий Федорович в 1384–1392 гг. был представителем именно прусского боярства и Загородского конца¹⁶⁷. Таким образом, этот монастырь был боярской усыпальницей местной знати и не входил в непосредственное управление новгородского архиерея. Однако характерно, что к 1582/83 гг. этот монастырь стал «владычным»¹⁶⁸.

Единственным пока необъясненным фактом является поселение митрополита Киприана и его посольства на Чудинцевой улице в 1391 г.¹⁶⁹ Летописец сообщает, что «даше ему в подворье многие дворы», расположенные на этой улице. Б. Д. Греков, обративший внимание на это известие, полагал, что Чудинцева улица уже тогда считалась принадлежавшей Святой Софии¹⁷⁰. Однако такой вывод не следует с необходимостью из факта поселения на этой улице посольства Киевского митрополита. Скорее всего здесь располагались не столько усадьбы Софийского дома, сколько дворы, находившиеся в распоряжении новгородской государственной администрации (в том числе и владыки), которые и использовались в таких случаях, как при-

¹⁶² НПЛ. С. 385, 461.

¹⁶³ Там же. С. 383, 393.

¹⁶⁴ Янин В. Л. Устав князя Ярослава о мостех. С. 89–91.

¹⁶⁵ НПЛ. С. 409–410.

¹⁶⁶ Там же. С. 385.

¹⁶⁷ Янин В. Л. Новгородские посадники. С. 213–214.

¹⁶⁸ Майков В. В. Книга писцовая по Новгороду Великому конца XVI в. С. 109.

¹⁶⁹ ПСРЛ. Т. 4. С. 99. Ср.: НПЛ. С. 384–385.

¹⁷⁰ Греков Б. Д. Новгородский Дом Святой Софии. С. 327.

бытие посольства и приезд служилых князей. Учитывая все вышеизложенное и принимая во внимание, что еще в начале XV в. Чудинцева улица находилась во владении местного боярства и уличан, а к 1538–1583 гг. здесь появляется архиерейская слобода и боярские монастыри становятся владычными, мы склоняемся к версии о позднем времени возникновения здесь усадебных комплексов Софийского дома, возможно, в связи с деятельностью архиепископа Макария 1526–1538 гг., когда владыка мог устраивать на новых принципах организацию Софийской вотчины. Эта реорганизация вполне соответствует охарактеризованному выше процессу создания приходской системы и поповских слободок в Новгороде.

Итак, совместный анализ письменных и археологических данных позволил показать, что система расселения духовенства в Новгороде периода независимости строилась на традиционных социальных связях местного клира с боярскими кланами или сотенной организацией, которая в XVI в. эволюционировала в соответствии с территориально-профессиональным принципом размещения поповских слобод и процессом образования приходов «московского времени». Попробуем с этой точки зрения реконструировать систему расселения духовенства в средневековом Пскове. К сожалению, археологические исследования Пскова до настоящего времени не позволили надежно выявить здесь городские дворы, связанные с проживанием представителей клира¹⁷¹. Поскольку археологических данных явно недостаточно для аргументированных выводов, то для сравнительного анализа расселения духовенства в Новгороде и Пскове стоит обратиться к данным письменных источников позднего Средневековья.

* * *

Необходимо учитывать, что в псковских писцовых документах отсутствует недодательная серия описаний города с перерывами в несколько лет, как это имело место для памятников истории средневекового Новгорода. Псковская перепись 1586/87 г., являющаяся важным документом по истории средневекового города, отражает прежде всего торговую активность и имущественный потенциал средневековых псковичей, поскольку в ней зафиксированы торговые лавки и клети, расположенные в Среднем городе, с упоминанием их владельческой принадлежности¹⁷². На основе Писцовой книги Г. И. Мещанинова-Морозова и И. В. Дровнина мы можем создать лишь одномоментный срез городского расселения духовенства ко времени составления описи. Вместе с тем материалы писцовых книг совместно с данными летописей и актов способны не только дать общую характеристику системы расселения духовенства в средневековом Пскове, но и наметить основные черты ее эволюции.

Предваряющий анализ летописных свидетельств способен убедить нас, что с точки зрения церковной топографии города наиболее стабильной представляется

¹⁷¹ Интересные наблюдения Ю. В. Колпаковой за распределением предметов личного благочестия на археологически исследованных дворах Пскова все же не позволяют отнести Средний город и некоторые из его дворов к месту традиционного проживания духовенства. Концентрация здесь предметов христианского культа невелика, она вполне сопоставима с тем, что нам известно о рядовых, не связанных с клириками усадьбах Новгорода. Среди известных находок преобладают предметы личного благочестия общерусских типов, которые нельзя отнести к уникальным, отсутствуют здесь и серийные паломнические древности, а также литургические предметы, характерные для церковного быта. Все это говорит скорее о рядовом характере дворов, попавших в обзор (*Колпакова Ю. В.* К изучению топографии находок предметов личного благочестия в древней части Среднего города Пскова // *Археология и история Пскова и Псковской земли...* Псков, 2009. С. 108–124).

¹⁷² Псков и его пригороды. Кн. 1: сб. МАМЮ. Т. 5.

картина расселения в Петровском конце. Подворье Снетогорского монастыря (двор Горских чернецов) долгое время было, очевидно, единственным монастырским подворьем в Пскове, поскольку все монастыри были не городскими, а пригородными. Оно существовало к 1365 г., когда здесь была заложена церковь Св. Иоанна Богослова. Местоположение двора определяется И. К. Лабутиной по изображению часовни Св. Иоанна Богослова на иконе с образом города из часовни Владычного креста. Храм и подворье примыкали к стене 1309 г. недалеко от моста через р. Пскову в общественно значимом районе города рядом с Торгом и Княжьим двором¹⁷³. И. К. Лабутина предположила, что это подворье служило резиденцией новгородского владыки во время его пребывания в Пскове: по крайней мере, в 1352 г. архиепископ Василий служил там литургию, а в 1477 г. архиепископ Феофил повелел построить на дворе часозвону¹⁷⁴.

В 1535 г. при архиепископе Макарии владычный двор был поставлен в том же Застенье «к площади межи Великой улицы к Петровской стороне», на площади за церковью Всемилоистового Спаса¹⁷⁵. И. К. Лабутина никак не локализует владычный двор, более интересуясь направлением Великой улицы¹⁷⁶. Однако, учитывая местоположение Петровской стороны вдоль левого берега р. Псковы в восточной части Застенья и Среднего города, владычный двор стоит поместить на пространстве, находящемся к востоку от Великой улицы, в непосредственной близости от храма Спаса на Торгу. Со всей очевидностью такое место локализуется и вблизи Снетогорского подворья. Таким образом, псковская резиденция новгородских владык продолжала оставаться в том же районе города. Неподалеку находились и места подворий для братьев великого князя; следовательно, это был достаточно престижный район города.

Здесь же, в Боловинском или Петровском конце, в 1453 г. находился и двор Прокопия, владычного наместника¹⁷⁷. Возможно, наместничий двор располагался здесь уже к 1435 г., когда наместники архиепископа Евфимия «учали диаконов сажать в гридницу», чем вызвали недовольство псковичей¹⁷⁸. Однако двор наместника Прокопия представляется скорее частной собственностью, чем ведомственным учреждением. В связи с обнаружением при раскопках Довмонтова города в 1960–1962 гг. остатков архива в одной из гражданских каменных построек возник вопрос о ее идентификации. Поскольку предварительный анализ состава архива свидетельствует, что в нем хранились документы, подлежащие двойному утверждению в смесных органах церковного и светского судопроизводства, то его исследователи предположили, что он связан с т. н. канцелярией владычных наместников¹⁷⁹.

Пожар 1499 г. выявил структуру социального расселения в Запсковье. В заулке, располагавшемся в Примостье, был двор Елиазарова монастыря, который появился здесь не позднее 1469 г. и существовал еще в 1540 г.¹⁸⁰ Здесь же находился двор вдовицы-пономарихи¹⁸¹. Пожар распространился до Жиркова всхода, где распола-

¹⁷³ Лабутина И. К. Историческая топография Пскова XIV–XV вв. С. 113.

¹⁷⁴ НПЛ. С. 100.

¹⁷⁵ П1Л. С. 107.

¹⁷⁶ Лабутина И. К. Историческая топография Пскова XIV–XV вв. С. 122.

¹⁷⁷ П1Л. С. 51; П2Л. С. 49; П3Л. С. 140.

¹⁷⁸ П2Л. С. 131.

¹⁷⁹ Белецкий В. Д., Белецкий С. В. «Архив» из раскопок в Довмонтовом городе Пскова (состав, хронология, атрибуция) // Древности Северо-Западной России. СПб., 1995. С. 96.

¹⁸⁰ П1Л. С. 84; П2Л. С. 166.

¹⁸¹ П1Л. С. 84.

гался двор диакона Иуды, не изменивший своего положения и в 1507 г.¹⁸² Очевидно, речь идет о востоке от р. Псковы к церкви Богоявления. В Завеличье двор попа Якова, откуда начался пожар 1521 г., также находился «на бую под колоколы» у храма Успения Божией Матери¹⁸³. Церковный яблоневый сад с каменными воротами в 1473 г. располагался у храма Свт. Николая «со Усохи»¹⁸⁴. Очевидно, ряд объектов церковного землевладения находился недалеко от храмов.

Однако дать систематическую картину расселения городского духовенства могут лишь статистические описания. В Писцовой книге Г. И. Мещанинова-Морозова и И. В. Дровнина 1586/87 гг. упоминается 61 представитель клира 25 псковских храмов, которым принадлежали лавки и клетки в разных частях Пскова. При этом лишь в некоторых случаях сообщается, где проживал данный священноили церковнослужитель, однако почти всегда описание содержит информацию о храме, где он совершал служение. Лишь в одном случае нам неизвестно, ни где служил священник, ни где он проживал (поп Кирилл Малафеев)¹⁸⁵. В пяти случаях сообщается о месте проживания священнослужителя или его родственников, но ничего не говорится о месте служения; в основном это вдовое духовенство (диакон Томила из Застенья, поп Алексей Сидоров, обитавшие в Спасо-Надолбином монастыре, вдова диакона Ильи Татиана, проживавшая в монастыре Благовещения в Песках, жена попа Григория, дочь вдовой попадьи Ксении Васильевой, жившая в Среднем городе у Раковских ворот, и диакон Михаил из Петровского конца)¹⁸⁶.

Обратимся к случаям, когда места проживания и служения псковского духовенства фиксировались составителями описания. Нам известно 30 случаев примерной локализации дворов духовенства, служившего в 19 городских храмах. Большая часть клира Троицкого собора проживала на Запсковье: поп Гавриил Дмитриев, поп Ефимий, поп Яков Еромолин (причем уточняется, что священник жил на берегу против двора Снетогорского монастыря, т. е. в районе Примостья), дьячок Ларионка Варламов и пономарь Иван¹⁸⁷. Священник Иаков жил в Среднем городе. Однако ничего не известно о местоположении дворов попа Ивана, диакона Ильи и дьячка Лавра Иванова¹⁸⁸.

Духовенство храма Св. митрополита Петра из Довмонтова города, поп Стефан Авдеев и диакон Дмитрий Никитин, проживало в Петровском конце и на Великой улице в Среднем городе соответственно¹⁸⁹. Диакон церкви Св. митрополита Алексия в Довмонтовом городе Мирон Ларионов жил на Запсковье у Старого Примостья¹⁹⁰. Клир храма Успения Божией Матери с Завеличья также проживал в разных частях города: попы Даниил Моисеев и Кузьма — в Среднем городе, диакон — на Запсковье; где жили поп Антон и пономарь Гриша Васильев — неизвестно¹⁹¹. Священник церкви Богоявления в Кстове Варлаам Васильев проживал на Запсковье в Житницкой сотне¹⁹². Если архангельский поп Михаил Панкратьев жил на Полонище,

¹⁸² ПЛ. С. 84, 91.

¹⁸³ Там же. С. 101–102.

¹⁸⁴ Лабутина И. К. Историческая топография Пскова XIV–XV вв. С. 141.

¹⁸⁵ Псков и его пригороды. Кн. 1. С. 63.

¹⁸⁶ Там же. С. 23, 30, 34, 47, 48.

¹⁸⁷ Там же. С. 24, 27, 32, 38, 42.

¹⁸⁸ Там же. С. 21, 51, 56.

¹⁸⁹ Там же. С. 10, 29, 32, 52.

¹⁹⁰ Там же. С. 24, 27.

¹⁹¹ Там же. С. 18, 41, 43.

¹⁹² Там же. С. 25.

то местоположение двора диакона того же храма Владимира Васильева не указано¹⁹³. Дьячок храма Св. прп. Сергия с Залужья на посаде Костя Семенов жил при Пятницком монастыре на Бродах¹⁹⁴. Дьячок Спасской церкви Радион жил на Вершаниной ниве¹⁹⁵, а дьячок храма Свт. Иоанна Милостивого — на посаде, Иванко Кузмин Кортоус — в Михайловском монастыре в Песках¹⁹⁶.

Очевидно, что 15 священноцерковнослужителей жило не просто вдалеке от своих храмов, но зачастую в другом городском конце. Нельзя также говорить и о компактном расселении членов клира конкретного храма. Однако в 14 случаях, т. е. в половине из известных, можно определенно говорить, что духовенство проживало непосредственно при храмах своего служения или невдалеке от них. Диакон Феофан, служивший в церкви Св. Георгия со Взвоза, жил там же при храме¹⁹⁷. Компактно, рядом со своим храмом, проживал клир Покровской церкви на Петровской улице у Креста — поп Василий и проскурница Анна, чей двор располагается позади Льяного двора в Кривом переулке между нивой и улицей Петровской, если идти к храму от Луцкой улицы¹⁹⁸. Очевидно, вблизи своего храма проживало духовенство церкви Богоявления Господня в Бродах — поп Григорий Васильев, живший около церкви, и проскурница, двор которой локализовался в Петровском конце¹⁹⁹. Диакон Старого Вознесения с Полонища Василий Прокофьев проживал в том же монастыре²⁰⁰.

Дьячок храма Свв. апп. Петра и Павла Неудача Артемьев определенно жил в Петровском конце²⁰¹. Пономарь храма Похвалы Божией Матери проживал там же, на Романихе²⁰². Недалеко от места своего служения, монастыря Свв. Иоакима и Анны, жил поп Юрий Матвеев — в монастыре Старое Вознесение²⁰³, как и поп храма Свт. Василия на Болоте Иван Кузмин²⁰⁴. Не исключено, что поп Борис Прокофьев, служивший в храме Свт. Николая, проживал там же, на правом берегу р. Псковы²⁰⁵. Стоит предположить, что духовенство Воздвиженской и Леонтьевской церквей с Государева двора — безымянный священник, поп Климентий и дьячок Петрушка Иванов — могли проживать там же²⁰⁶.

В некоторых случаях писцы не указывали место проживания того или иного члена клира (пономарь Гавриил Сергеев церкви Свт. Григория с Нивы, пятницкий поп Никита иконник, вдовый поп церкви Св. Иоанна Предтечи с Завеличья, дьячок Евтихий Иванов храма Покрова Божией Матери из Довмонтовой стены, диакон Григорий Яковлев храма Рождества Христова из Довмонтовой стены, дьячок Бориска Степанов церкви Нерукотворного Образа на Запсковье, дьячок Петрушка Иванов Златоустовской церкви, дьячок Нефедка Константинов придельного храма Воскресения Христова, дьячок церкви Св. Михаила, поп Ильинского храма Иван

¹⁹³ Там же. С. 33, 67.

¹⁹⁴ Там же. С. 45.

¹⁹⁵ Там же. С. 48.

¹⁹⁶ Там же. С. 56.

¹⁹⁷ Там же. С. 33, 47.

¹⁹⁸ Там же. С. 33, 58, 59, 60.

¹⁹⁹ Там же. С. 41, 48, 51.

²⁰⁰ Там же. С. 44, 48.

²⁰¹ Там же. С. 49.

²⁰² Там же. С. 24.

²⁰³ Там же. С. 57.

²⁰⁴ Там же. С. 47.

²⁰⁵ Там же. С. 36, 72.

²⁰⁶ Там же. С. 53, 56, 72.

Кондратьев, поп церкви Свт. Василия Великого на Горке, поп Богоявления с Запсковья Иван, дьячок церкви Свт. Николая на Гребле Савка Ефимов, дьячок храма Св. Иоанна Предтечи Павлик Харитонов, дьячок Нового Вознесения Васька Трофимов, пономарь храма Успения Божией Матери с Завеличья Гриша Васильев, поп Успенского храма с Завеличья Антон, члены причта Троицкого собора поп Иван, диакон Илья и дьячок Лавр Иванов, диакон храма Свв. архангелов Михаила и Гавриила Владимир Васильев, поп церкви Богоявления в Бродах Никифор)²⁰⁷. Даже если предположить, что речь может идти о факте проживания последней группы духовенства в непосредственной близости от принадлежавшей им торговой лавки, т. е. в Среднем городе, все равно можно говорить о серьезном территориальном разрыве между храмом и местом проживания священноцерковнослужителя. Лишь в 8 из 22 случаев храмы, где служили эти священники, располагались в Среднем или Довмонтовом городе. Вместе с тем Писцовая книга 1586–1587 гг. упоминает о Поповской улице, расположенной в Среднем городе. Нельзя совершенно исключить возможность компактного проживания здесь членов клира, по аналогии с «поповской слободой» в Новгороде, однако скорее всего этот топоним возник в связи с размещением здесь торговых мест духовенства.

В итоге мы располагаем данными о проживании половины представителей (30) псковского духовенства, доступного изучению (61). Учитывая, что, согласно апрельскому и майскому допросам псковского духовенства по делу князя Дмитрия Пожарского в 1632 г., в городе числилось 79 белых священников и 17 монашествующих²⁰⁸, наши представления о количестве членов клира близки к исчерпывающим. Примерно четверть псковских клириков (15) жили не просто вдалеке от своих храмов, но зачастую в другом городском конце, и их дворы не составляли компактного анклава. Другая четверть (14) проживала непосредственно при храмах своего служения. Таким образом, для Пскова середины — второй половины XVI в., в отличие от Новгорода, стоит признать более распространенной практикой проживание духовенства некомпактно и в отрыве от земли собственных храмов.

Такую систему расселения духовенства можно считать традиционной для Пскова. В «домосковский период» она здесь, как и в Новгороде, была социально-чрепослойной, духовенство не составляло территориально и социально ограниченного слоя горожан. Примечательно, что в «московское время» в Пскове так и не произошло серьезных изменений в этой области. На наш взгляд, более плавный, в отличие от Новгорода, переход к новой системе расселения духовенства и длительное переживание городских архаических традиций в Пскове объясняются разной степенью сопротивления московским порядкам. Поскольку в Новгороде слом старой социально-политической системы происходил более радикально, то и новая система городского землепользования духовного сословия изменилась в своей основе гораздо более существенно. Такое длительное переживание архаичной поселенческой структуры Пскова не исключает возможности насильственного переселения наиболее активной и авторитетной части горожан и замещения этой демографической ниши сторонниками московских властей, как это имело место в 1510 г. в Среднем городе (П1Л) или в Старом Застенье (ПЗЛ), откуда на Москву было сведено 300 псковских семей, вместо которых уже к Троицыну дню здесь были поселены «гости сведенные москвичи с 10 городов 300 семей»²⁰⁹. Очевидно, что

²⁰⁷ Там же. С. 36, 37, 41, 43–45, 51, 52, 54–56, 63, 64, 66, 67, 70.

²⁰⁸ Следственное дело о князе Дмитрие Михайловиче Пожарском во время бытности его воеводой в Пскове. С. 7–10.

²⁰⁹ П1Л. С. 97; ПЗЛ. С. 225.

переселенческая и административная политика коснулась только социальной верхушки горожан и не затронула духовенство, хотя и сказалась в дальнейшем на характере расселения духовного сословия. По наблюдениям И. О. Колосовой за характером депозиции сфрагистических материалов в культурном слое Старого Застенья XV–XVI вв. и по данным Писцовой книги 1586/87 гг., выселение псковичей из этого района города не носило тотального характера и некоторые семьи, например Иголкины, продолжали владеть недвижимостью в местах традиционного расселения²¹⁰.

Все же новая политика московских князей, направленная на формирование строгой приходской системы и «поповских слободок», может быть прослежена и на псковских материалах. В ряде случаев, когда можно установить факт проживания духовенства вблизи своих храмов, обнаруживается, что эти церкви и монастыри возникали скорее всего в московский период истории Пскова: Покрова на Петровской улице (1521 г.), Св. прп. Сергия с Залужья (до 1561 г.), Свт. Иоанна Милостивого (до 1561 г.), Свв. Иоакима и Анны (до 1544 г.). Описание подобной ситуации можно увидеть и в летописной статье 7045 г., где говорится, что старцы печерские поставили церковь в честь Образа Матери Божией Одигитрии «на своем проезжем дворе» за храмом Свт. Николая. Однако этот двор имеет дополнительную характеристику — «дворище Ивана Позднякова, тверитина сведенного»²¹¹. Очевидно, после вывода 1510 г. дворовое место было отдано представителям черного духовенства.

Итак, в настоящем исследовании удалось, как представляется, выявить определенные различия в исторической судьбе элиты господства Псковского и местного духовенства. Клир средневекового Пскова не был тесно связан с местным боярством, как это имело место в Великом Новгороде, вследствие чего вынужденное перемещение социальной верхушки города не затронуло систему расселения местных священников. По-иному сложились судьбы духовенства в Новгороде. Боярские «выводы» должны были разрушить устоявшуюся систему социальных связей. Таким образом, судьбы боярской патронимии в Новгороде и конкретная история отдельных храмов оказались тесно взаимосвязанными. Стоит отметить, однако, что источники XVI в., повествующие о Новгороде и Пскове, основательно демонстрируют, как планомерно и сознательно создавалась приходская система в городах Московской Руси взамен исторически сложившихся церковно-общественных отношений. Здесь действовал хорошо отработанный имперский принцип «разделяй и властвуй»: к старинным церквям назначались новые прихожане, а духовенство, которое ранее проживало чресполосно со своими пасомыми, целенаправленно ссеялось на городские дворы возле храмов, образуя ставшие впоследствии привычными прицерковные слободки. Клир окончательно оформлялся в одно из сословий царства Московского, в то время как его граждане превращались в подданных.

Однако история взаимоотношений горожан и городского духовенства в «домосковское время» не может быть понята без изучения особой формы организации храмов и служивших в них клириков в древнерусском городе, а именно особых церковных округов, традиционно именуемых соборами.

²¹⁰ Колосова И. О. Памятники сфрагистики. С. 64–89.

²¹¹ П1Л. С. 108.

Глава 4

СЕМИСОБОРНАЯ ОРГАНИЗАЦИЯ СРЕДНЕВЕКОВОГО НОВГОРОДА

Основной формой организации церковной жизни в Византии и Древней Руси являлся соборный строй. В условиях жизни городской общины он неизбежно приобретал формы территориально-соборной организации местного духовенства, подчиненного епископскому кафедральному собору. Псков в этом смысле не представлял исключения из древнерусской практики, однако в силу ряда причин особенности соборной организации Пскова могут быть осмыслены лишь в сравнении с семисоборной структурой Великого Новгорода.

Впрочем, изначально целесообразно дать краткую характеристику соборного строя древней Церкви как такового. В принятом как в православной, так и в католической традиции Символе веры, происхождение которого связано с двумя Вселенскими соборами — I в 325 г. в Никее и II в 381 г. в Константинополе, Церковь именуется «единой, святой, соборной и апостольской». Слово «соборная» есть перевод греческого термина «кафолическая» (*katholikh*), который впервые был употреблен епископом Игнатием Антиохийским в послании к Смирнской церкви (начало II в.) в значении «истинная Церковь» в противоположность еретическим общинам. В славянском переводе истинность Церкви получила осмысление как нечто связанное с общим, соборным, сознанием. Поэтому соборность Церкви с точки зрения богословия может быть раскрыта как вера в то, что истина дана христианам только в их собранности, единстве друг с другом. Иными словами, соборность, получающая свое отражение в консилиарности, регулярности общих собраний, является выражением и свидетельством «истинности» Церкви. Стоит особо подчеркнуть, что соборность имеет исключительно богословский, экклесиологический характер. Любая попытка перенести ее на явления социально-политической жизни искажает и выхолащивает ее изначальное содержание.

В истории перевод соборности в плоскость консилиарности связан прежде всего с организацией в жизни Церкви соборов различного уровня. Однако изначально собор как общественное явление заключался в собрании епископов как высшего органа церковного управления. Таким образом, Вселенский, Поместный или Архиерейский собор воплощает в себе единство всех отдельных церковных общин и вместе с тем отражает интересы всей Церкви в совокупности ее епископата, духовенства и мирян. Однако такое положение дел зависело от целого ряда условий, характеризующих взаимоотношения внутри церковной общины. Необходимо отметить, что в истории древней Церкви связь между самой общиной и возглавлявшим

ее епископом была более органичной, чем в начале III тысячелетия. Участие общины в выборах своего архиерея, многоступенчатая процедура такого избрания, выборность духовенства, наличие действенного церковного суда, подотчетность епископов по ряду вопросов своим митрополитам и окружным соборам — все эти принципы соборного строя делали епископа настоящим представителем всей церковной общины, избавляя его от произвола и самодурства.

Первые упоминания о соборах встречаются в конце II в. Председателем на них традиционно был епископ главного города области (Римская империя состояла из областей). В 286 г. император Диоклетиан провел административную реформу Империи, разделив ее на четко определенные провинции, диоцезы и префектуры. Епископский округ, состоявший из нескольких общин, до некоторой степени соответствовавших современным приходам, назывался парикией. Впрочем, парикией с определенного времени могли называться и низовые церковные общины. Некоторое количество епископских парикий входило в митрополию, иначе епархию, ограниченную территорией провинции. Более высокой формой церковного объединения были патриархаты, соответствовавшие в гражданском отношении диоцезам и префектурам и включавшие в себя несколько митрополий. В это же время слагались церковные обычаи, регулировавшие жизнь Церкви на территории митрополии. Все это привело к появлению особой формы церковной жизни, содержанием которой и был соборный строй в границах митрополитского округа. Нормы соборного строя были сформулированы на Вселенских и Поместных соборах середины IV — первой половины V в.

Основой этого строя были избрание епископа клиром и мирянами и проверка обоснованности этого избрания епископами соседних городов. Иногда такие выборы проходили достаточно бурно, о чем сохранились известия у церковных писателей, так что приезжавшим на избрание епископам приходилось усмирять стихию толпы. Однако главной задачей присутствия соседних епископов при избрании была проверка достойности кандидата. Историк Церкви В. В. Болотов писал по этому поводу: «Если собор узнавал, что обойден достойнейший, то допрашивал, почему так. Приходилось указывать не свои пожелания, а действительные причины. Выборы находились под строгим контролем: этот контроль должен был сдерживать дрянненькие инстинкты человеческой натуры»¹. По сути дела, избрание архиерея в древней Церкви происходило по принципу двухпалатного парламента. Нижняя палата, представленная народом и клиром, выдвигала кандидатуру, а собор областных епископов мог либо принять ее, либо наложить вето. В епархиальной жизни, в отношениях между епископатом, клириками и мирянами существовала институциональная система «сдержек и противовесов», делавших епископа подлинным выразителем мнения всей общины.

Начиная с V в. права церковного народа в этом избрании постепенно ограничивались. Происходившее было связано с объективными причинами: изменение положения епископов в обществе, увеличение количества членов общины, борьба партий в городе, искажение отношений внутри самой общины. Все это вызывало злоупотребления при избрании: пост замещался не самым достойным, а самым подходящим. При императоре Юстиниане (527–565) право народа в области избрания епископата было ликвидировано. Сто двадцать третья новелла этого императора предоставила клиру и почетным гражданам право предлагать митрополиту области на выбор трех кандидатов в епископы. Злоупотребления гражданской власти в этом деле усилились. Впоследствии VII Вселенский собор (787 г.) 3-м прави-

¹ Болотов В. В. Лекции по истории Древней Церкви. Т. III. С. 178.

лом совершенно устранил из порядка избрания как представителей власти, так и церковный народ: избрание епископов — дело рук самих епископов. Этот акт, будучи закономерным предупреждением злоупотреблений при избрании архиерея, вместе с тем закрепил практику отчуждения епископа от жизни общины. Церковная община получала пастыря, о котором не знала ровным счетом ничего.

Такой кризис отношений епископа и общины совпал с кризисом соборного строя в целом. Основные нормы такого строя суть следующие. Митрополит избирался на соборе епископами всей митрополии. Ему, как епископу главного города провинции, принадлежал общий надзор за развитием церковной жизни епархии. Он имел право посещать любую из кафедр. Он играл роль апелляционного судьи в спорах между епископами, и ему можно было подать жалобу на епископа. Епархиальный собор епископов созывался не реже двух раз в год. При этом епископы парижский, входивших в митрополию, не являлись викариями митрополита, т. е. подчиненными ему помощниками, а были самостоятельными архиереями, подотчетными митрополиту или собору лишь в ограниченном ряде вопросов. Подобным образом строилась и организационная структура духовенства на территории полуса. Епископ как главный городской священник, избираемый клириками, возглавлял их собор, слагавшийся вокруг главного полисного храма. В связи с последующим увеличением количества городских храмов и общин эти клирики «командировались» епископом «на места», однако подобное «командирование» носило характер согласования кандидатуры с общиной в форме избрания конкретного клирика.

Централизация церковного и имперского управления в Византии, иноземные вторжения и разрушение традиционных границ митрополий, появление новых церковных центров — все это привело к кризису соборного строя. Соборы перестали созываться с необходимой регулярностью. Централизация власти в руках митрополитов привела к тому, что все основные дела решались ими единолично. Собор же, по сути дела, его регулировал митрополита, и поэтому глава митрополии не был заинтересован в его регулярном созыве. Епископы также чувствовали ограничение собственной власти соборным строем, поскольку обязаны были согласовывать свои действия с собратьями по епископату и с общинами на местах. Возвышение патриарха Константинопольского на Востоке тоже способствовало разрушению соборной гармонии. Епископы начинали более тяготеть к патриарху, чем к своему митрополиту. Здесь были и чисто финансовые причины: лучше платить церковные сборы и делать богатые приношения одному, чем двоим или троим.

Соборный строй церковного управления разрушался как сверху, так и снизу. Если раньше соборы являли собой собрания епископов, выбранных своей Церковью и утвержденных епископами соседних общин, то на рубеже I и II тысячелетий они стали соборами епископов, назначенных самими же епископами. Соборность всей Церкви в совокупности епископата, клира и мирян в своей внешней форме была заменена соборностью епископата. Концентрация власти в руках такого собора, отстранение клира и мирян от участия в его формировании не могли не отразиться на внутренней жизни Церкви: в конце концов духовная жизнь клира во многом свелась к требоисправлению, а участием мирян стала лично благочестивая жизнь. Потерялось ощущение вселенскости Церкви, персональной ответственности за ее судьбы. Жизнь общины стала ограничиваться ее замкнутыми приходскими рамками. Все это не могло не сказаться на положении Церкви в обществе, на отношении к ней общества в целом, на осуществлении христианской миссии Церкви в окружающем мире. Наступила эпоха апатии и отчуждения, люди Церкви стали «ленивы и нелюбопытны». Церковь продолжала порождать святых, способных воодушевить людей на христианский подвиг. Но гармоничное сочетание духовно-личного и общественно значимого

исчезло. Именно этим и объясняются социальная пассивность православных общин в Русской Церкви и отсутствие у нее четко выработанной социальной доктрины. Общины в своей массе практически отказались от церковно-общественной позиции, полностью делегировав эти свои права епископату и государственной власти.

Архиерейские соборы на Руси, в силу поставления Киевского митрополита в XI–XV вв. непосредственно из Константинополя, были нечастым явлением. По крайней мере, об их активной роли в церковной истории России вплоть до XV в. мало что известно. Важным исключением являлась практика поставления епископа в церковной общине средневекового Новгорода, где кандидаты в епископы избирались на городском вече. Это было связано не столько с демократическими традициями феодальной республики, сколько со следованием духу 123-й новеллы императора Юстиниана, предусматривавшей избрание епископа духовенством и почетными гражданами города с последующим утверждением его митрополитом². Авторитет избранного Церковью иерарха был в Новгороде необычайно высок, что было важно в решении социальных проблем бунташного города.

Еще одной причиной низкой роли архиерейских соборов на Руси было отсутствие здесь митрополичьих округов. Вообще, к XIII в. на огромном пространстве Древней Руси служило всего 18 архиереев, подчиненных непосредственно митрополиту Киевскому. В Византии такая редкость архиерейских кафедр была немыслима. На Руси это приводило к тому, что паства весьма редко видела своего архипастыря. При учреждении патриаршества в России в 1589 г. представители восточных церквей потребовали создания в Русской Церкви митрополичьих округов. Однако устоявшаяся система церковного управления с трудом воспринимала эту мысль, и никакой реформы проведено не было. Вторично идея создания искусственной структуры из 12 митрополий и 72 епископий была поднята по инициативе царя Феодора Алексеевича на соборе 1682 г., однако была заблокирована самими архиереями, «дабы не явилось в архиерейском чине распрей и превозношения». В дальнейшем никакой реформы данной сферы так и не произошло. В этой связи создание синодально-консисторского управления Церковью в России XVIII–XX вв. может рассматриваться как возвращение мирян в церковную администрацию, т. е., как это ни парадоксально, как возвращение к изначальным нормам церковной жизни. Поместный собор 1917–1918 гг. закономерно включил в свой состав не только епископат, но и представителей мирян и духовенства, что в новых условиях было восстановлением древней практики участия всей общины в принятии соборных решений.

* * *

В истории Церкви существует определенная иерархия «соборной» терминологии. Помимо соборов как органа управления всей поместной Церковью существовали соборы как способ организации христианской общины конкретного полиса. В древнерусском городе термин «собор» обладал, по крайней мере, тремя значениями. Соборами именовались богослужebные округа на территории городского поселения, совокупность которых составляла городскую церковную организацию. Они объединяли находившиеся в своих пределах церкви, а в ряде случаев и монастыри вокруг главного храма, также именовавшегося собором. К совокупности клириков, совершавших службу на этой территории, аналогично прилагалось название «собор».

² Мусин А. Е. 1165 год. С. 147–158; *он же*. Древнерусское общество, епископат и каноническое право в XII–XIV вв. // *Miscellanea Slavica*: сб. статей к 70-летию Б. А. Успенского / сост. Ф. Б. Успенский. М., 2008. С. 341–361.

Духовенство собора-округа, совершавшее праздничные и воскресные богослужения в местных церквях в силу «прикомандирования», рассматривалось каноническим правом как «приписанное» к собору-храму, в котором отправлялась ежедневная служба.

Термин «собор» в отношении способа организации городского духовенства зафиксирован в древнерусских источниках не позднее первой половины XI в. Сегодня можно считать установленным, что соборы-храмы были местом не только организации «вседневной службы», но и производства церковного суда и осуществления церковного фиска. Эта функциональность древнерусских соборов доказуема как в результате исследования современных событиям источников, так и в процессе ретроспективного анализа актов документов Судного приказа новгородского Дома Святой Софии середины — второй половины XVII в.³

Вывод о церковно-административном и судебно-благочинном значении соборов подтверждается актовыми материалами соборных церквей других русских городов XVI—XVIII вв.: Архангельского, Благовещенского, Успенского соборов Московского Кремля⁴, Великоустюжского Успенского собора⁵, Спасского и Архангельского соборов в Нижнем Новгороде⁶, Никольского собора в Зарайске, Можайского Никольского собора⁷, Дмитриевского собора во Владимире⁸, Троицкого собора Вельска и Успенского собора Верховажья⁹, а также Владимирского Успенского собора, храмов Балахны и Мурома, Костромского собора Св. Феодора Стратилата, Великоорецкого Вятского Никольского собора, Волоколамского Воскресенского собора и др.¹⁰, которые стали объектами публикаций и исторического анализа. Высокий социальный статус соборного духовенства, защищенный в 1649 г. Собор-

³ Греков Б. Д. Новгородский Дом Святой Софии. Ч. I. С. 131—132; Яновский П. Описание актов новгородского Софийского дома // Летопись занятий Археографической комиссии за 1901 г. Вып. 14. СПб., 1902.

⁴ Маитафаров А. В. Жалованные грамоты кремлевского Архангельского собора 1463—1605 гг. // Русский дипломатарий. № 2. М., 1997. С. 23—51; Антонов А. В. Вотчинные архивы московских монастырей и соборов XIV — начала XVII в. // Русский дипломатарий. № 2. С. 216—223; Акты Российского государства: архивы московских монастырей и соборов: XV — начало XVII в. / ред. В. Д. Назаров. М., 1998. С. 3, 8—16.

⁵ Румовский Н. Описание великоустюжского Успенского собора. Вологда, 1862; Акты Холмогорской и Устюжской епархий. Ч. 1—3 // Русская историческая библиотека. Т. 12. СПб., 1892; Т. 14. СПб., 1908; Т. 25. СПб., 1912; Верюжский В. Афанасий, архиепископ Холмогорский: его жизнь и труды в связи с историей Холмогорской епархии за первые 20 лет ее существования и вообще Русской Церкви в конце XVII в.: историко-церковный очерк. СПб., 1908.

⁶ Каштанов С. М., Назаров В. Д., Флоря Б. Н. Хронологический перечень иммунитетных грамот XVI в. Т. 3 // Археографический ежегодник. 1966. М., 1968; Каштанов С. М. Из истории русского средневекового источника: акты X—XVI вв. М., 1996. С. 210—218.

⁷ Молчанова Н. К. Жалованная грамота Никольскому Можайскому собору 1536 г. // Русский дипломатарий. № 4. М., 1998. С. 126—128.

⁸ Антонов А. В. Вотчинные архивы владимирских монастырей и соборов XIV — начала XVII в. // Русский дипломатарий. № 4. С. 216.

⁹ Мясников М. Н. Исторические черты о городе Вельске, собранные из древних летописей, старинных книг и архивных бумаг / публ. Ю. С. Васильева // Важский край: источниковедение. История. Культура. Т. 3. Вельск, 2006. С. 207—220; Васильев Ю. С. Важские акты XIV—XVII вв. // Важский край в истории России: прошлое и настоящее: материалы науч.-практич. конф. Верховажье, 2001. С. 31—33; Черкасова М. С. Документы XVII—XVIII вв. из архивов соборных храмов в Вельске и Верховажье // Вестн. церковной истории. М., 2008. № 4 (12). С. 61—134.

¹⁰ Каштанов С. М. Хронологический перечень иммунитетных грамот XVI в. Ч. 1 // Археографический ежегодник. 1957. М., 1958; он же. Хронологический перечень иммунитетных грамот XVI в. Ч. 2 // Археографический ежегодник. 1958. М., 1960; он же. Хронологический перечень иммунитетных грамот XVI в. Ч. 3 // Археографический ежегодник. 1966. М., 1968; Тебекин Д. А. Перечень иммунитетных грамот 1584—1610 гг. Ч. 1 // Археографический ежегодник. 1978. М., 1979; он же. Перечень иммунитетных грамот 1584—1610 гг. Ч. 2 // Археографический ежегодник. 1979. М., 1981.

ным уложением¹¹, подтверждается фактом участия его представителей в земских и архиерейских соборах¹².

На основе знакомства с летописным и актовым материалом в истории соборной организации Древней Руси можно выделить четыре этапа: XI–XIV вв. — период становления и развития, XIV–XV вв. — период оформления и расцвета, XVI в. — период кризиса и функциональной трансформации, XVI–XVII в. — период стагнации и возникновения двойственной — богослужебной и административной — структуры. Возглавляемые поповскими или «соборскими» старостами, упоминаемыми уже в XIV в., они явились прообразами благочинных округов в России образца 1764 г. Однако вопросы, связанные с конкретными путями и хронологией образования древнерусских соборов и соотношением соборной системы с организацией социального пространства древнерусского города, остаются без окончательного ответа.

В раннехристианской культуре связь городского духовенства с конкретным округом обеспечивала участие горожан в общегородской стациональной литургии (литании-лителии), центром организации которой был окружной храм. В свою очередь, это являлось свидетельством принадлежности локальных общин к церкви полиса, возглавляемой местным епископом¹³. Несмотря на фундаментальную роль древнерусских соборов в организации общегородских крестных ходов в эпоху позднего Средневековья¹⁴, полные аналогии этого феномена русской культуры, как по существу, так и терминологически, в средиземноморском мире неизвестны, будь то *regiones* Константинополя или *tituli* Рима, как об этом можно судить на основе анализа немногочисленных сохранившихся источников. Есть основания полагать, что на Руси соборы явились творческой рецепцией некоторых принципов организации византийского духовенства. Однако характер этой рецепции, как и конкретные социокультурные характеристики сложившегося феномена, нуждаются в самостоятельном изучении, что поможет выявить как определенные различия, так и общие нормы в функционировании этих институтов в христианском мире, которые не нашли адекватного выражения в византийских памятниках, но отчасти сохранились в русских источниках.

В настоящее время не существует исчерпывающих работ об истории и смысле существования соборов на Руси. Е. Е. Голубинский связывал появление соборов с развитием народного благочестия, выразившимся в ежедневной литургии и умножении храмов, но не исключал и их судебно-административных функций¹⁵. В исследовании А. П. Голубцова соборы выглядели прежде всего богослужебно-административными округами¹⁶. Я. Н. Шапов соотносил возникновение соборов с увеличением числа городских церквей¹⁷. Я. Е. Водарский обратил внимание на различное количество соборов в городах России XVII в.: в Москве, по его мнению,

¹¹ Соборное Уложение 1649 г / сост. А. Г. Маньков. Л., 1987. С. 37.

¹² Шапошник В. В. О представительстве белого духовенства на церковных и земских соборах середины XVI — начала XVII в. // Русская религиозность: проблемы изучения / сост. А. И. Алексеев, А. С. Лавров. СПб., 2000. С. 115–120.

¹³ Baldwin J. F. The urban character of christian worship: the origins, development and meaning of stationary liturgy. Pont. Institutum Studiorum Orientalium. 228. Roma, 1987.

¹⁴ Голубцов А. П. Соборные чиновники и особенности службы по ним. М., 1907; *он же*. Чиновники Новгородского Софийского собора. М., 1898.

¹⁵ Голубинский Е. Е. История Русской Церкви. Т. 1. Ч. 1. С. 497–503, 367.

¹⁶ Голубцов А. П. Соборные чиновники и особенности службы по ним. С. 99–104.

¹⁷ Шапов Я. Н. Государство и Церковь Древней Руси X–XIII вв. С. 124–126; *он же*. Соборные церкви и монастырские организации в русском городе до XV в. // Я. Н. Шапов. Очерки русской истории, источниковедения, археографии. М., 2004. С. 61–66.

ГЛАВА 4. СЕМИСОБОРНАЯ ОРГАНИЗАЦИЯ СРЕДНЕВЕКОВОГО НОВГОРОДА.

существовало 4 соборные церкви, в Великом Устюге — 3, во Владимире и Горопце — 2, в прочих городах — по одному¹⁸.

Среди древнерусских соборов наиболее известны церковные округа Великого Новгорода и Пскова, достаточно полно представленные в источниках. Основным памятником для изучения новгородских соборов является Семисоборная роспись — под таким названием существует в историографии неозаглавленная рукописная статья эпохи Средневековья¹⁹, единственная редакция которой в настоящее время содержится в составе трех сборников середины XVI — первой половины XIX в. Этот памятник, обычно датирующийся концом XV — началом XVI в., представляет собой списочный перечень всех новгородских церквей в черте Окольного города и их престолов с распределением по семи соборным округам — Софийскому, Архангельскому, Власиевскому, Четырдесятскому и Яковлевскому на Софийской стороне, Иоанновскому и Успенскому — на Торговой с соответствующими соборными церквями во главе (рис. 12). В тексте упоминаются еще два храма, стоящие за границей городского вала и не входящие в соборную организацию, — Св. Алексия чловека Божия в Тонной слободе и Свв. апп. Петра и Павла в Кожевниках. В конце списка дается как общий подсчет всех храмовых посвящений, так и промежуточные расчеты в пределах Околотка, Софийской и Торговой сторон, причем отдельно подсчитывается количество храмов — «больших церквей», отдельно — дополнительных престолов при них, т. н. приделов, и отдельно — количество самих «престолов». Имеется указание на то, что лишь в 44 новгородских храмах совершается вседневная служба.

Несмотря на уникальность информации, сохранившейся в Семисоборной росписи, сама перепись такого рода не может быть признана уникальной. Сохранились свидетельства о попытках составления схожих по характеру описаний, в частности в 1485 г., когда архиепископ новгородский Геннадий (Гонзов) прислал в Псков боярина Беззона и игумена Евфимия с распоряжением «описать по всей земли... церкви и монастыри и колико престолов и попов»²⁰. До нас дошли перепись новгородских церквей 1615 г., составленная как своеобразный итог разрушений эпохи Смутного времени, а также опись часовен Важского и Устьянского уездов Холмогорской епархии 1692 г., список церквей Пскова 1695/96 гг.²¹ и др. Все это не позволяет говорить об уникальности Семисоборной росписи Великого Новгорода: судя по всему, подобные мероприятия осуществлялись церковной бюрократией достаточно регулярно. Однако описание 7 новгородских соборов до сих пор остается единственным в своем роде памятником, содержащим исчерпывающие сведения о структуре и подразделении городской церковной организации весьма архаичного типа.

Это заставляет нас обратиться к анализу данного памятника, дабы понять особенности организации Церкви в древнерусском городе вообще, чтобы впоследствии понять соборную организацию Пскова в частности. Первое упоминание о списке

¹⁸ Водарский Я. Е. Население России в конце XVII — начале XVIII в. М., 1977. С. 87–88.

¹⁹ «Кабинетный» термин введен в научный оборот В. Л. Яниным (*Янин В. Л.* Новгородские посадники. С. 308).

²⁰ ПЗЛ. С. 68.

²¹ Беляев И. Д. Список церквей города Пскова в 7204 г. // Чтения в Обществе истории и древностей Российских. М., 1847. Т. 1. Смесь; Переписные книги часовен в Важском уезде и в Устьянских сохах. 20 марта — 29 июня 1692 г. // Акты Холмогорской и Устюжской Епархий. Кн. 3 (Русская историческая библиотека. Т. 25). СПб., 1908. С. 347–762; Евгений (*Болховитинов*), еп. Исторические разговоры о древностях Великого Новгорода. М., 1808. С. 81–88; Роспись новгородских монастырей и церквей 1615 г. // Опись Новгорода 1617 г. Ч. 2 (Памятники отечественной истории. Вып. 3) / ред. В. Л. Янин. М., 1984. С. 322–330; Анкудинов И. Ю. Роспись Новгородских церквей 1615 г. // Новгородский исторический сб. СПб., 2008. Вып. 11 (21). С. 367–382.



Рис. 12. Схема расположения храмов Великого Новгорода XV–XVII вв. по 7 соборным округам (за основу взят план древнего Новгорода X–XIV вв. из книги: Древняя Русь: город, замок, село. С. 123, 124. Табл. 23):

Соборные округа: I — Софийский соборный округ; 2 — Михаило-Архангельский соборный округ; 3 — Власиевский соборный округ; 4 — Четыредесятский соборный округ; 5 — Яковлевский соборный округ; 6 — Иоанно-Предтеченский соборный округ; 7 — Успенский соборный округ.

Храмы: I — Софийский собор; II — церковь Входа Господня в Иерусалим; III — церковь Свв. князей Бориса и Глеба; IV — Зверин Покровский монастырь; V — церковь Свв. апт. Петра и Павла в Кожевниках; VI — Лазорев монастырь; VII — церковь Св. вмч. Димитрия Солунского на Даньславле улице; VIII — церковь Св. вмч. Мины на Даньславле улице; IX — церковь Свт. Николая на Яковли улице;

ГЛАВА 4. СЕМИСОБОРНАЯ ОРГАНИЗАЦИЯ СРЕДНЕВЕКОВОГО НОВГОРОДА.

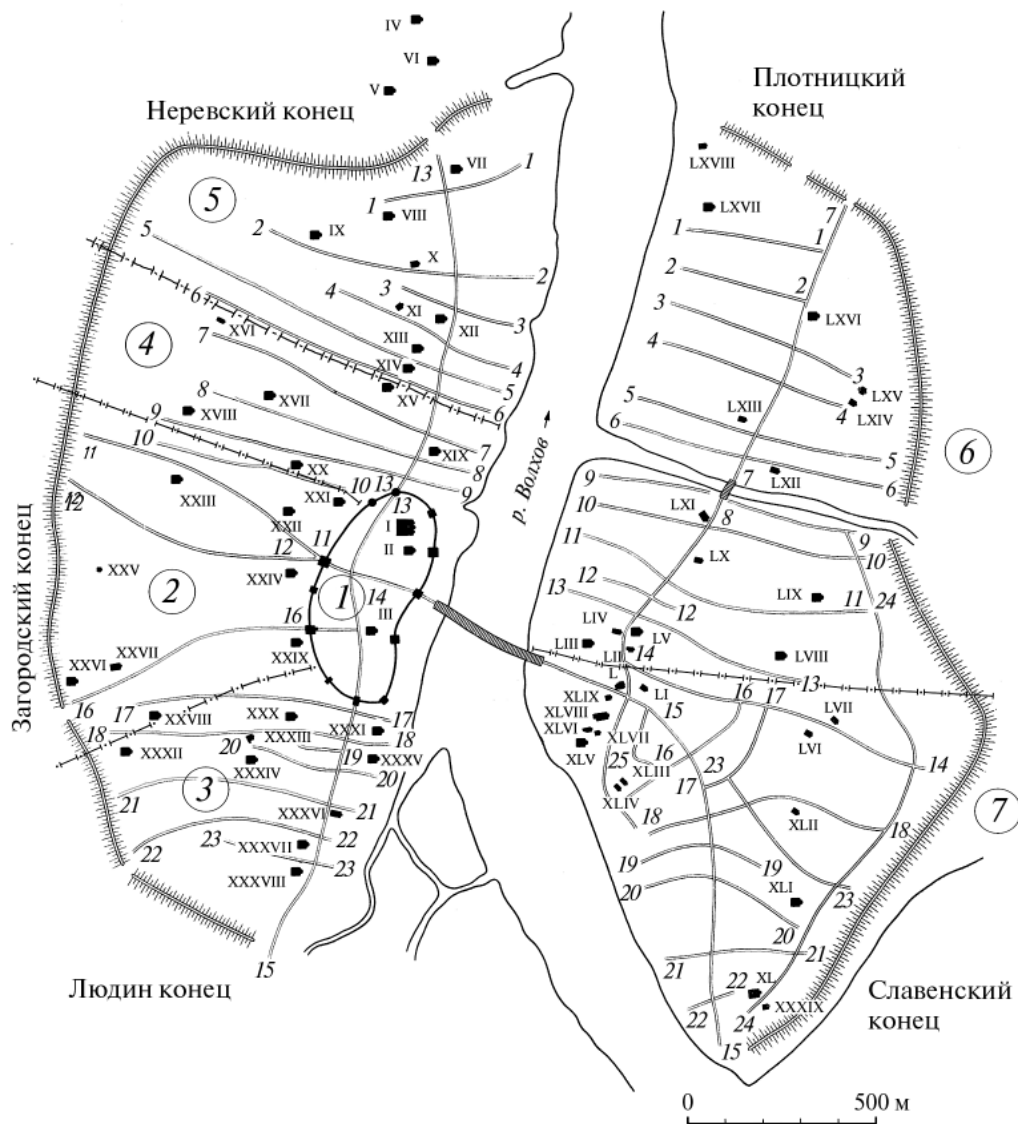
X — церковь Св. ап. Иакова на Яковли улице; *XI* — церковь Свв. мчч. Козьмы и Дамиана на Холопье-ей улице; *XII* — церковь Св. вмч. Георгия на Боркове улице; *XIII* — церковь Св. прп. Саввы на Козмодемьяне улице; *XIV* — церковь Свв. мчч. Козьмы и Дамиана на Козмодемьяне улице; *XV* — церковь Преображения Господня на Розваже улице; *XVI* — церковь Св. вмч. Феодора Стратилата на Щерковой улице; *XVII* — церковь Свв. Константина и Елены на Яневой улице; *XVIII* — Иоанно-Предтеченский монастырь на Ростокиной улице; *XIX* — собор Сорока мучеников Севастийских на Щеркове улице; *XX* — церковь Свв. Константина и Елены на Ростокиной улице; *XXI* — церковь Архангела Гавриила на Фревкове улице; *XXII* — церковь Свв. Фрола и Лавра на Легоше улице; *XXIII* — церковь Св. Симеона Столпника на Чудинцевой улице; *XXIV* — церковь Усекновения главы Иоанна Предтечи на Чудинцевой улице; *XXV* — церковь Двенадцати апостолов на Пропостех; *XXVI* — церковь Вознесения Господня на Прусской улице; *XXVII* — Михаило-Архангельский собор на Прусской улице; *XXVIII* — церковь Св. ап. Иакова на Добрыни улице; *XXIX* — церковь Введения во храм Пресвятой Богородицы на Прусской улице; *XXX* — церковь Свт. Василия Кесарийского на Ярышеве улице; *XXXI* — церковь Спаса Нерукотворенного Образа на Добрыни улице; *XXXII* — церковь Рождества Божией Матери Десятинного монастыря; *XXXIII* — церковь Свщмч. Власия на Волосове улице; *XXXIV* — Варваринский монастырь на Черничиной улице; *XXXV* — церковь Свт. Василия Парийского на Новинке; *XXXVI* — церковь Св. Троицы на Редятине улице; *XXXVII* — церковь Воздвижения Креста Господня на Воздвиженской улице; *XXXVIII* — церковь Св. ап. Луки на Лукинской улице; *XXXIX* — церковь Свв. апп. Петра и Павла на Славне; *XL* — церковь Св. пророка Илии на Славне; *XLI* — Павловский монастырь на Вареской улице; *XLII* — церковь Св. ап. Филиппа на Нутной улице; *XLIII* — церковь Благовещения Пресвятой Богородицы на Михайловской улице; *XLIV* — церковь Михаила Архангела на Торгу; *XLV* — церковь Святых Отцов VII Вселенского собора на Князем дворе; *XLVI* — церковь Свв. жен-мироносиц на Дворище; *XLVII* — церковь Св. вмч. Прокопия на Дворище; *XLVIII* — церковь Свт. Николая на Дворище; *XLIX* — церковь Св. вмч. Параскевы Пятницы на Торгу; *L* — Успенский собор на Козьей бородке на Торгу; *LI* — церковь Иоанна Ишкова у Немецкого двора; *LII* — церковь Св. вмч. Георгия на Торгу; *LIII* — церковь Свв. князей Бориса и Глеба на Погребнице; *LIV* — собор Рождества Св. Иоанна Предтечи на Опоках; *LV* — церковь Св. вмч. Димитрия на Лубянице; *LVI* — церковь Знамения Матери Божией на Ильине улице; *LVII* — церковь Преображения Господня на Ильине улице; *LVIII* — церковь Св. ап. Луки на Лубянице; *LIX* — церковь Св. вмч. Евпатия на Рогатице; *LX* — церковь Св. вмч. Димитрия на Славкове улице; *LXI* — церковь Свщмч. Климента на Иворове улице; *LXII* — церковь Св. вмч. Феодора Стратилата на Федорове улице; *LXIII* — церковь Свщмч. Никиты на Никитиной улице; *LXIV* — церковь Собора Божией Матери на Михалице; *LXV* — монастырь Рождества Богородицы на Михалице; *LXVI* — церковь Св. ап. Андрея на Щитной улице; *LXVII* — Евфимиевский монастырь в Плотницком конце; *LXVIII* — церковь Свв. князей Бориса и Глеба на Конюхове улице.

Улицы Софийской стороны: 1 — Даньславля; 2 — Яковлева; 3 — Боркова; 4 — Холопья; 5 — Козмодемьянская; 6 — Розважа; 7 — Щеркова; 8 — Янева; 9 — Ростокина; 10 — Фревкова; 11 — Легоша; 12 — Чудинцева; 13 — Великая; 14 — Пискупля; 15 — Пробойная; 16 — Пруская; 17 — Добрыня; 18 — Волосова; 19 — Ярышева; 20 — Черничина; 21 — Редятина; 22 — Воздвиженская; 23 — Лукинская.

Улицы Торговой стороны: 1 — Конюхова; 2 — Щитная; 3 — Молотковская; 4 — Маницина; 5 — Никитская; 6 — Федорова; 7 — Плотенская Пробойная; 8 — Пробойная; 9 — Коржева; 10 — Славкова; 11 — Рогатица; 12 — Буяна; 13 — Лубяница; 14 — Ильина; 15 — Славная; 16 — Витков переулок; 17 — Дубошин переулок; 18 — Нутная; 19 — Вареская; 20 — Воскресенская; 21 — Киривановская; 22 — Кончанская; 23 — Бардова; 24 — Загородская; 25 — Михайлова

новгородских церквей принадлежит П. Н. Строеву, который, описывая книжное собрание графа Ф. А. Толстого, называет среди статей рукопись № 436, которую можно отождествить с рукописью БАН 16.8.13 — «Список церквей в Великом Новгороде»²². Вторично Семисоборная роспись была упомянута А. Х. Востоковым при

²² *Строев П. Н.* Первое прибавление к описанию славяно-русских рукописей, хранящихся в библиотеке тайного советника, сенатора Двора Его Императорского Величества действительного камергера графа Ф. А. Толстого. СПб., 1825. С. 10. Ср.: Описание рукописного отдела Библиотеки АН СССР:

описании рукописного собрания графа Н. П. Румянцева²³. Рукопись № 35, написанная почерком XIX в., представляла собой, по мнению исследователя, выписки из различных сборников Новгородской Софийской библиотеки. Появление Росписи датируется концом XV — началом XVI в. Краткая публикация А. Х. Востокова позволила архимандриту Макарию (Миролюбову) и митрополиту Макарию (Булгакову) использовать Семисоборную роспись для изучения истории церкви в Новгороде²⁴. Архимандрит Макарий (Миролюбов) первый поднял вопрос о соотношении пятикончанского и семисоборного устройства в городе²⁵. Выводы исследователя несут на себе печать «идеально-символического» подхода к истории, который предполагал, что человек Средневековья, как раннего, так и позднего, руководствовался искусственным мышлением, по идеальным образцам которого и создавал социальные, топографические и архитектурные модели реальной жизни. Семь соборов Новгорода в его представлении соответствовали «числу семи вселенских соборов», что предполагало, что количество церковных округов было искусственно доведено до сакральной цифры. Локализация Архангельского собора на Торговой стороне, а не на Софийской, где он находился в действительности, порождена, по нашему мнению, теми же представлениями: в этом случае на каждой из сторон симметрично существуют по три собора, а Софийский храм занимает в этой структуре особое место. Такие представления о происхождении соборных округов сегодня уже не могут быть удовлетворительными, однако в ряде случаев продолжают удерживаться научным и обыденным сознанием²⁶.

В 1898 г. А. И. Никольский впервые опубликовал Семисоборную роспись, содержащуюся в сборнике С.-Петербургской библиотеки Св. Синода, однако практически не уделил внимания характеристике самой рукописи²⁷. К сожалению, при публикации оказалась пропущена одна из церквей Сорокодевятского собора, обозначенная как «на Росткене улицы царь Константин да предел Дмитрей стый», на что в свое время обратила внимание О. А. Абеленцева²⁸. Она же впервые отождествила использованный Никольским сборник Синодальной библиотеки с рукописью РГИА 834.2.1305. Очевидно, пропуск был обусловлен техническими причинами, связанными с воспроизведением текста, поскольку непосредственно перед этим храмом упомянут «на Яневе улице Костянтин на полатех Дмитрей стый». Из-за этого в публикации Никольского после упоминания Цареконстантиновского храма на Яневе улице следует: «на той ж улице Ржства Ивана Предтечи монастырь», что вызывает недоумение, поскольку из летописей известно, что обитель

Исторические сборники XV–XVII вв. Т. 3. Вып. 2. М.; Л. 1965. С. 118–120; *Сперанский М. Н.* Из старинной новгородской литературы XIV в. Л., 1934. С. 11–12.

²³ *Востоков А. Х.* Описание русских и словенских рукописей Румянцевского музеума. СПб., 1842. С. 41–42. № XXXV.

²⁴ *Макарий (Миролюбов), архим.* Археологическое описание церковных древностей в Новгороде и его окрестностях. Ч. 1. М., 1860. С. 31; *Макарий (Булгаков), митр.* История Русской Церкви. Кн. 3. М., 1995. С. 146, 380. Примеч. 330.

²⁵ *Макарий (Миролюбов), архим.* Археологическое описание церковных древностей в Новгороде и его окрестностях. Ч. 1. С. 31, 33, 35, 41.

²⁶ *Романов Г. А.* Семисоборная организация крестных ходов в Москве XVI в. // Этнографическое обозрение. 1997. № 5. С. 46–60; *он же.* Городские крестные ходы XIV–XVI вв. (по материалам Новгорода и Пскова): автореф. дис. ... док. ист. наук. М., 1997.

²⁷ *Никольский А. И.* Описание семи новгородских соборов по списку XVI в. Санкт-Петербургской библиотеки Св. Синода // ВИА. 10. СПб., 1898. С. 76–81.

²⁸ *Абеленцева О. А.* О новгородских документах в сборнике БАН 16.8.13 // Петербургские чтения — 96: материалы энциклоп. библиотеки «Санкт-Петербург — 2003». СПб., 1996. С. 308–310.

называлась «Росткин монастырь»²⁹. Оригинал списка не вызывает никаких вопросов: «на той же улице» понимается здесь как «на Росткене улице». Определив время составления списка концом XV — началом XVI в., Никольский отметил, что, поскольку построенная в кремле в 1527 г. Покровская церковь здесь не упомянута, то этот год является *terminus ante quem* для составления Росписи. Особая ценность памятника, по мнению Никольского, заключается в списке придельных престолов городских храмов, о которых не сообщают ни летописи, ни другие источники.

Именно публикация Семисоборной росписи А. И. Никольским и стала источником базой для обстоятельного разыскания В. Л. Янина³⁰. Исследователь определил хронологический промежуток ее составления — 1463–1508 гг., где первая дата — время построения храма Св. прп. Сергия Радонежского, упоминание о котором уже присутствует в Росписи, а вторая — год постройки церкви Похвалы Пресвятой Богородице в детинце, не указанной в тексте. Он отнес Роспись к числу документов, вызванных к жизни потребностью Москвы освоить новгородскую собственность, и сравнил ее с появившимися в это же время писцовыми книгами³¹. Янин еще ранее указал, что распределение новгородских церквей по соборам было в своей основе кончанским³², и наметил на базе летописных и актовых свидетельств вехи истории семисоборной организации Новгорода, сложившейся, очевидно, не позднее 1386–1417 гг. и постепенно деградировавшей в «московское время»³³. Эти выводы были уточнены А. С. Хорошевым³⁴.

Наибольшее внимание В. Л. Янин уделил конкретному перечню упомянутых в Росписи престолов и приводимым в ней подсчетам. Выяснилось, что эти цифры не совпадают с реальным перечнем. Согласно Росписи, на Софийской стороне вместе в двумя загородскими церквями существовали 51 большая церковь и 40 приделов. Однако в действительности в публикации перечисляется большее количество престолов — 92 (согласно тексту сборника — 94 престола)³⁵. В отношении престолов, отнесенных к Околотку (28), Янин, исходя из его отождествления с детинцем, также отметил «неточность» счета. Количество всех кремлевских церквей и храмов, значившихся согласно Росписи в Околотке, на единицу больше расчетного (29). На Торговой стороне реальное количество перечисленных престолов также на единицу больше: 68 против 67. Поскольку количество придельных церквей Торговой стороны в Росписи не указано, то В. Л. Янин полагал, что автор Росписи насчитывает здесь 38 больших церквей, а всех престолов — 67, из чего следует, что приделов было 29.

Исследователь приходит к выводу, что, несмотря на совпадение одной из итоговых цифр Росписи, указывающей число церквей и приделов в «Великом Новгороде и Околотке» (80 больших церквей + 78 приделов = 158), с частными расчетами (91 престол Софийской стороны + 67 престолов Торговой стороны = 158), ее слабые не произведены из промежуточных расчетов (больших церквей 34 + 17 + 38 = 89, приделов 29 + 11 + 29 = 77). Это, в свою очередь, противоречит непосредственному подсчету всех престолов, которых в черте города согласно публикации — 160 (согласно тексту сборника — 162), а с загородскими церквями — 162 (в действитель-

²⁹ НПЛ. С. 388, 399.

³⁰ Янин В. Л. «Семисоборная роспись» Новгорода // Средневековая Русь. М., 1976. С. 108–117.

³¹ Там же. С. 110.

³² Янин В. Л. Новгородские посадники. С. 308–310.

³³ Псковские и Софийские летописи / ПСРЛ. Т. 5. СПб., 1851. С. 241; Янин В. Л. «Семисоборная роспись» Новгорода. С. 117. Примеч. 14.

³⁴ Хорошев А. С. Церковь в социально-политической системе Новгородской феодальной республики. М., 1980. С. 111–118.

³⁵ Янин В. Л. «Семисоборная роспись» Новгорода. С. 110.

ности — 164). Все полученные цифры парадоксально не соответствуют итоговой сумме Росписи — 161. Таким образом, в конечной части документа можно различить два хронологических пласта, к первому из которых относится итоговая цифра 161, а ко второму — все арифметические упражнения, которым придан вид промежуточных решений.

Исходя из того что в публикации А. И. Никольского перечислено 160 престолов, исследователь предположил, что разница в один престол с итоговой цифрой 161 вызвана дефектом списка, который не упоминает церковь Свв. Козьмы и Дамиана на Козмодемьянской улице в Неревском конце, известную с 1146 г. Он предложил следующую конъектуру текста Росписи: «На Холопыи улице Козма Дамьян, [да на Козмодемьяне улице Козма Дамиан] на полатех Покров. На той же улице Савва святой»³⁶. Таким образом, реконструированное на основе данных публикации А. И. Никольского число престолов совпало с зафиксированным в подсчете — 161.

В 1989 г. В. Ф. Андреев ввел в научный оборот список Росписи из сборника БАН 16.8.13, который датируется первой половиной XVI в.³⁷ В список также не включена церковь Свв. Козьмы и Дамиана, однако пропущенная в публикации А. И. Никольского церковь Свв. Константина и Елены с приделом Св. вмч. Димитрия на Ростокине улице (1151 г.) заняла здесь свое место. Пропуск этого храма в публикации 1898 г. Андреев объяснил опiskeй в протографе Росписи, поскольку писец, якобы «исправляя ошибку» предшественника, «исключил» из текста одну из соименных церквей. Сегодня мы знаем, что ошибка была связана не с протографом, а с типографским воспроизведением текста.

Дальнейшие усилия исследователей были направлены на уточнение времени составления Росписи. Д. А. Петров предложил две «гипотетические даты»: 1463–1467 гг. и 1485 г. В первом случае, очевидно, верхней границей является 6965 г., когда в Зверинском монастыре была сооружена не упомянутая в памятнике церковь Св. прав. Симеона Богоприимца. С этим предположением трудно согласиться, поскольку во время строительства церковь явно была монастырской и загородской, что исключало ее вхождение в соборную организацию. Лишь в эпоху Смутного времени кризис монашеских общин северной части Неревского конца сделал большинство из них «мирскими»³⁸. Вторая дата основывается на предположении о синхронности списка уже известным нам мероприятиям архиепископа Геннадия (Гонзова) в Пскове³⁹. Исследования Петрова позволили до некоторой степени уточнить нижнюю дату составления Росписи. Новгородская 2 и 4-я летописи называют временем строительства церкви Св. прп. Сергия Радонежского 1463 г.⁴⁰ Однако в летописи Авраамки имеется другая дата — 1459 г.⁴¹, что и породило соот-

³⁶ Там же. С. 116.

³⁷ Андреев В. Ф. Новый список «Семисоборной росписи» Новгорода // Новгородский исторический сб. Л., 1989. Вып. 3 (13). С. 219–223. Сам В. Ф. Андреев неверно указывает, что сборник, откуда А. И. Никольский заимствовал «Роспись» для публикации, находится в РНБ.

³⁸ Новгородская 4-я летопись // ПСРЛ. Т. 4. Ч. 1. Вып. 2. Л., 1925. С. 446; Роспись новгородских монастырей и церквей 1615 г. С. 322. Упоминание летописи, что «бревна из леса принесоша своими рамены людие» не превращает храм из монастырского в общинный.

³⁹ Petrov D. A. The possible date of the Compilation of the «Semisobornaya rospis» of Novgorod // *Russia medievalis* / hrsg. J. Fennel, L. Müller, A. Poppe. T. VII, 1. München, 1992. P. 85–87; Петров Д. А. Проблемы исторической топографии Новгорода. М., 1999. С. 165–168.

⁴⁰ Новгородская 2-я (архивская) летопись // ПСРЛ. Т. 30. М., 1965. С. 172; Н4Л. С. 456; 498.

⁴¹ Летопись Авраамки // ПСРЛ. Т. 16. СПб., 1889. Ст. 199–200.

ветствующую историографическую проблему⁴². Петрову удалось показать предпочтительность ранней даты строительства церкви⁴³.

В. М. Сорокатый обратил внимание на отсутствие в Росписи храмов Св. апостола Тимофея, Св. Василия Парийского с приделом в честь Усекновения главы св. Иоанна Предтечи, Св. ап. Акилы и Св. Ксении⁴⁴. Строительство этих храмов исследователь связывает со временем пребывания великого князя в Новгороде между 1475 и 1495 гг., поскольку их посвящения либо ассоциируются с небесными покровителями Ивана III, Василия III и Ивана IV, либо с памятными месяце-слова, на которые пришлось важнейшие события в истории покорения «севернорусских народоправств» Московскому княжеству — Шелонская битва и падение Пскова. Недавно И. В. Антипов уточнил нижнюю дату составления Семисоборной росписи, поскольку упомянутая здесь церковь Богоявления Господня на владычном дворе, находившаяся к западу от Софийского собора и южнее Казенной палаты, была заложена архиепископом Ионой только 3 июля 1466 г.⁴⁵, тогда как в ряде случаев предшествующая историография датировала этот храм 1447 г., смешивая его с Богоявленской надвратной церковью Благовещенского монастыря на Мячине⁴⁶. Следовательно, Роспись безусловно возникает после 1466 г., однако еще до начала великокняжеского храмового строительства, определенно развернувшегося после присоединения Новгорода к Москве в 1478 г.

Таким образом, к настоящему времени остаются неизвестны ни точная дата, ни обстоятельства составления самой Росписи, без объяснения остались существующие противоречия внутри текста памятника, особенно в области согласования реальных и итоговых цифр подсчета престолов, наконец, непонятны причины пропуска в списке одного из древнейших новгородских храмов, который возник не позднее 1146 г.⁴⁷ Представляется, что решение стоящих перед исследователем задач лежит в области изучения истории текста Росписи. Рукопись БАН 16.8.13 представляет собой сборник, написанный полууставом второй четверти XVI в., чему не противоречат известные здесь филигранные⁴⁸. Сборник не несет в себе каких-либо кодикологических особенностей, однако показателен состав рукописи в связи с существованием целой серии типологически схожих сборников.

Самостоятельное обращение к рукописному собранию Санкт-Петербургской библиотеки Св. Синода, ныне хранящемуся в РГИА, позволило установить, что А. И. Никольский действительно пользовался рукописью Ф. 834. Оп. 2. Д. № 1305⁴⁹. Сборник датируется первой половиной — серединой XVI в. Интересующая нас статья написана отличным от основного почерком с элементами скорописи. На нижнем

⁴² *Каргер М. К.* Новгород: художественные памятники XII—XVII вв. Л.; М. 1970. С. 92.

⁴³ *Петров Д. А.* Архиепископ Иона Отенский как ктитор новгородского церковного строительства // *Russia Mediaevalis* / hrsg. J. Fennel, L. Müller, A. Poppe. T. VIII, 1. München, 1995. С. 116–117.

⁴⁴ *Сорокатый В. М.* Великокняжеские патрональные и памятные посвящения храмов Новгорода в начале Московского периода его истории // *Памятники старины: концепции. Открытия. Версии.* СПб.; Псков, 1997. Т. II. С. 281–286.

⁴⁵ *Летопись Авраамки.* Ст. 219.

⁴⁶ *Антипов И. В.* К уточнению нижней даты Семисоборной росписи Великого Новгорода // *Новгород и Новгородская земля: история и археология.* Вып. 17. Великий Новгород, 2003. С. 159–163.

⁴⁷ *НПЛ.* С. 27, 214.

⁴⁸ *Сперанский М. Н.* Из старинной новгородской литературы XIV в. С. 12.

⁴⁹ Описание рукописей, хранящихся в архиве Святейшего Правительствующего Синода. СПб., 1906. Т. 2. Вып. 1. № 1305. С. 77–81. Во время поиска рукописи открытие О. А. Абеленцовой нам оставалось неизвестным. Благодарим за любезную консультацию хранителя фонда рукописного архива Св. Синода В. В. Урбанович и научного сотрудника РГИА Н. С. Крылова.

поле 1-го листа приписано: «Кирилова монасты(ря)». Для написания сборника использованы бумага с филигранями типа «папская тиара», буква «Р» с розеткой, кувшинчик с крестом, голова быка с крестом и голова быка с крестом, обвитым змеей; документы, созданные на такой бумаге, датируются, согласно Н. П. Лихачеву, периодом 1477–1526 гг.⁵⁰

Стоит отметить еще одну уникальную и ранее не публиковавшуюся статью этого сборника, содержащую информацию о Новгороде, которая позволяет не только уточнить датировку самого сборника, но и разрешить присущие тексту Рописи числовые несоответствия. На л. 53 об–54 помещается небольшая заметка: «О Великомъ Новегороде. Въ Великомъ Новегороде 5 концовъ: 1 конец — Славно, 2 — Плотиньской, 3 — Нервьский, 4 — Загорьский, 5 — Люднь. А в тех пяти концевъ 50 оулицъ великих опроч заулков. Большая церковь соборная Софей Святый Божия Премудрости, а служб в ней 7. Большой престоль Софии Божия Премудрость, 2 — Рождество Богородицы, 3 — Иоан Богословъ, 4 — Иоан Предтечи Ржество его, 5 — Стефан Первомученикъ, 6 — Стый Никола, 7 — три исповедники. На владычнем дворе 7 церквей, а всех церквей в Новгороде 80 церквей каменных, едина деревяная токмо Михаил святый, а приделов у тех церквей 78, а всех престолов Великомъ Новегороде сто да 60 опроч монастырей загородских, а вседневных служебъ 40 да 4».

Для этой заметки характерны определенные противоречия с помещенными в этом же сборнике Семисоборной росписью (л. 162–165) и статьей о новгородских концах (л. 165 об). Последняя уверенно ставит на четвертое место Гончарский конец, который предшествует пятому — Людину, хотя известно, что Гончарский есть просто иное название Людина конца. В интересующей нас заметке на четвертом месте правильно указан Загородский конец. Для истории текста немаловажно, что на л. 53 об слово «Загородский» зачеркнуто киноварным пунктиром и внизу листа приписано «Горончарской»: верное название было «исправлено» на неверное. Не исключено, что редактор не был новгородцем по происхождению (л. 165 об). Однако наибольшие расхождения касаются текста самой Рописи. Утверждается, что в Новгороде существует всего 160 престолов, а не 161. Вместо 6 престолов Софийского собора указано 7, причем придел Свв. Иоакима и Анны не упомянут вовсе, а вместо него в качестве придельных фигурируют Никольская и Исповедническая церкви. На самом владычном дворе указано 7 церквей, тогда как, согласно Рописи, их можно насчитать 8. Характерно, что впоследствии эта статья, очевидно уже после включения в сборник Семисоборной росписи, была зачеркнута косой киноварной решеткой.

Совершенно уникально указание, что кроме 80 каменных церквей в Новгороде существует единственная деревянная церковь во имя св. Михаила. Это позволяет уточнить датировку статьи. В городе известны только две Михайловские церкви: на Прусской улице (поставлена в 1176 г., построена в камне в 1219–1224 г., впоследствии перестраивалась) и на Михайловой улице (основана не позднее 1152 г., построена в камне в 1300–1302 гг., перестроена в 1454 г.). Единственное объяснение рассматриваемого известия: каменная церковь могла порушиться от ветхости или от пожара, и ее временно заменила деревянная церковь. Новгородская 4-я летопись по списку Никольского под 7050 (сентябрьским) г. сообщает о пожаре на Торгу 14 июня, на память пророка Елисея и свт. Мефодия. Среди порушившихся каменных церквей упоминается «в Славне... Михаил архангел да Благовещение на Ми-

⁵⁰ Лихачев Н. П. Палеографическое значение бумажных водяных знаков. СПб., 1899. Ч. 1. С. 127, 132, 134, 135, 363, 389, 394, 395.

хайловой улице»⁵¹. Новгородская 3-я летопись относит пожар на Торговой стороне к 7049 г., не уточняя его даты⁵².

Новгородская 2-я летопись также датирует это пожар 7049 (ультрасентябрьским) г. и относит его к 20 июня — действительному дню памяти свт. Мефодия Патарского, тогда как вместе с пророком Елисеем празднуется другой Мефодий — Константинопольский. Та же летопись содержит и необходимую нам информацию, согласующуюся с данными статьи сборника РГИА. В числе деревянных церквей («да того же лета поставили церковь деревянную наземную»), поставленных после пожара в том же году, она определенно указывает: «на Михайлове улице Михаил Архангел, да на Михайловой улице Благовещение святое...»⁵³. Следовательно, Михайловский храм на Торговой стороне в 1542 г. был выстроен в дереве непосредственно рядом с руинами.

По аналогии с известными фактами сосуществования каменных и деревянных компартиментов в европейской архитектуре можно предположить, что для этого деревянного строения могли частично использоваться стены порушившегося храма в качестве его конструктивных элементов. На основании летописных свидетельств можно определить, что в течение 1540-х гг. большинство храмов Торговой стороны было воссоздано в камне. Очевидно, последним деревянным храмом оказался лишь Михайловский. Следовательно, мы можем отнести составление статьи «О Великом Новгороде» к периоду после 1542 г. или даже после 1547 г., поскольку остальные храмы на Торгу к этому времени начинают упоминаться как каменные. Мнение о том, что исследования Л. Е. Красноречьева 1957—1959 гг. якобы доказали, что храм непрерывно существовал в XV—XVI вв., несостоятельно. Следы вычинки середины XVI столетия говорят не о непрерывности существования храма, а о его восстановлении в это время. К тому же двухэтажные галереи при храмах Архангела Михаила и Благовещения определенно возникают в 1550-е гг., что свидетельствует о серьезной реконструкции обеих церквей, наверняка связанной с разрушениями, произведенными пожаром начала 1540-х гг.⁵⁴

Верхнюю дату составления статьи возможно определить, интерпретируя отсутствие упоминания о приделе Свв. Иоакима и Анны в Софийском соборе. Правда, он не упоминается и в великокняжеской грамоте 1504 г.⁵⁵, что, очевидно, стоит считать недоразумением или же действительным указанием на временную ликвидацию придела. Однако события 1549—1550 гг., связанные со строительством на месте «дьячей избы» близ Софийского собора церкви того же посвящения⁵⁶, вызвали «поновление» «Якиманского» придела в 1551 г. и его последующую перестройку в 1558 г., состоявшую уже после обретения мощей свт. Никиты Новгородского⁵⁷. Особенности исследуемой статьи, связанные с отсутствием упоминания одного из древнейших софийских приделов, могут иметь датирующий характер и указывать на появление этого текста в период 1547—1551 гг.

⁵¹ Н4Л. С. 617—618.

⁵² Новгородские летописи. IV // ПСРЛ. Т. 3. СПб., 1841. С. 249—250.

⁵³ Новгородские летописи. IV. С. 150; Новгородская 2-я (архивская) летопись. С. 147.

⁵⁴ *Гладенко Т. В., Красноречьев Л. Е., Штендер Г. М., Шуляк Л. М.* Архитектура Новгорода в свете последних исследований // Новгород: к 1100-летию города: сб. статей / ред. М. Н. Тихомиров. М., 1964. С. 250—251.

⁵⁵ *Макарий (Миролюбов), архим.* Археологическое описание церковных древностей в Новгороде и его окрестностях. Ч. 1. С. 9, 14, 39—40, 60.

⁵⁶ Н4Л. С. 621—622.

⁵⁷ Описание Новгородского Софийского кафедрального собора // Тр. XV Археологического съезда в Новгороде. 1911 г. М., 1916. Т. 2. С. 75—76.

Социальная среда, в которой функционировала Семисоборная роспись, может быть отчасти охарактеризована на основе практически идентичного набора статей, присутствующих в сборниках БАН 16.8.13 и РГИА 834.2.1305. Прежде всего это сведения по сакральной географии (странник Стефана Новгородца, странник Даниила игумена, хождение Игнатия Смолянина), статьи историко-статистического и канонического характера («О Египте граде великом», о концах и пятинах новгородских, о подарках великому князю в 1478 г., присяга священноинока Емелиана Новгородского, покаянная грамота епископа Даниила), а также статьи полемического (антилатинского) и аскетического содержания. Как уже было сказано, содержание ряда сборников XVI в. Софийского собрания (ныне в ОР РНБ) позволяет отметить, что встречаемость таких статей в ряде сборников (№ 1478 (первая половина — середина XVI в.)⁵⁸, 1464 и 1465 (середина XVI в.)⁵⁹) имеет стабильный характер. А статьи, посвященные Ферраро-Флорентийскому собору, в рукописях ОР РНБ Соф. № 1464 и 1465 в этих сборниках стоят ближе к протографу, чем соответствующие тексты сборника БАН⁶⁰.

Особенности Семисоборной росписи как исторического источника связаны, на наш взгляд, со спецификой московской политики и церковной культуры. Обратимся к самой стабильной части текста, общей для всех трех списков: «А в 5 соборах болших церкви и за Околотком в городе и з двема загородцкими церквами 34, а приделов 29. А в Околотке болших церквей 17, а приделов 11, а в Околотке всех престолов 28. А за рекою за Волховом в 2 соборах болших 38, а за рекою всех престолов 67. А всех церквей болших в Великом Новгороде и в Околотке оприч загородских монастырей, оприч приделов 80. А приделов у тех церквей во всем Новгороде и в Околотке 78, а всех престолов в Великом Новгороде и в Околотке оприч монастырей загородских 100 да 61 престол». Полагаем, что подсчет престолов в итоговой части Росписи оказывается изначальным и его цифры восходят к протографу. С этой точки зрения обратимся к решению числовых противоречий между реально перечисленными 162 церквами и приделами, числом 161 престол и указанными в итоговых расчетах 158 «болшими церквами» и «приделами у тех церквей».

Естественно, можно было бы предположить, что все противоречия текста связаны с погрешностями воспроизведения протографа. Однако такой подход следовало бы назвать исследовательской капитуляцией. Полагаем, что один престол в городе мог появиться уже после составления итоговых расчетов. Его внесение в текст Семисоборной росписи не повлекло за собой изменения окончательных цифр. Подсчет престолов Торговой стороны свидетельствует, что всего таковых здесь 68, а не 67, как утверждают итоговые цифры Росписи. При этом «болших» храмов не 38, как может показаться при чтении текста, а 30. Число 38 относится как раз к количеству придельных церквей. Очевидно, что текст Росписи еще на ранней стадии своей истории претерпел утраты, о чем, в частности, говорит отсутствие в нем слова «церквей» перед цифрой 38. Весь отрывок, касающийся Торговой стороны, мог выглядеть следующим образом: «А за рекою за Волховом в 2-ю соборах болших [церкви 29, а приделов при них] 38, а за рекою всех престолов 67».

⁵⁸ *Абрамович Д. И.* Описание рукописей Санкт-Петербургской Духовной Академии: Софийская библиотека. Вып. III. СПб., 1910. С. 324–329; *Смирнов Ф.* Описание рукописных сборников Новгородской Софийской библиотеки, находящихся ныне в СПбДА // *Летопись занятий Археографической комиссии.* 1864 г. СПб., 1865. С. 44–53.

⁵⁹ *Смирнов Ф.* Описание рукописных сборников Новгородской Софийской библиотеки, находящихся ныне в СПбДА. С. 44–53.

⁶⁰ *Абеленцева О. А.* О новгородских документах в сборнике БАН 16.8.13. С. 308.

На роль «лишнего» храма, не причисленного к большим церквам и отнесенного к приделам, может претендовать лишь церковь Благовещения Пресвятой Богородицы на Михайловой улице. Возникнув в 1362 г. в непосредственной близости от Михайловского храма, она перестраивалась в 1466 г. и еще позднее, в XVI в.⁶¹ Связь между этими двумя храмами не подлежит сомнению: в 1617 г. в Благовещенской церкви служил михайловский клир⁶², а в 1620/21 гг. этим двум храмам назначалась единая руга⁶³. В интересующий нас период Благовещенская церковь могла рассматриваться как придельная для Михайловского храма, а упомянутый в Росписи престол во имя Всех Святых к моменту ее составления еще не существовал. В этом случае больших церквей на Торговой стороне действительно было 29, а приделов 38. С появлением Всехсвятского придела Благовещенская церковь перешла в разряд «больших», а придел стал «лишним».

При изучении Софийской стороны главной проблемой становится разница между реально перечисленными 94 престолами и итоговым числом — 51 «большая церковь» и 40 приделов. Характерно, что различие в 3 престола соответствует разности между числами 161 и 158. Для согласования этих цифр стоит принять во внимание, что число 158 характеризует количество городских церквей и приделов, а 161 — общую численность престолов. Введенная терминологическая разница «церкви/приделы/престолы», на наш взгляд, не случайна. Очевидно, в Новгороде существовали престолы, которые по своему статусу или местоположению не были отнесены московским счетчиком ни к «большим церквам», ни к их приделам.

Для разрешения существующего противоречия представляется возможным привлечь данные статьи «О Великом Новгороде» из состава сборника РГИА 834.2.1305. Здесь, как мы уже видели, вопреки Росписи, к престолам Софийского собора отнесены церкви Свт. Николая (1442 г.) и Трех исповедников свв. Гурия, Самсона и Авива (1411 г.), а престол в честь св. Иоакима и Анны вообще не упомянут. В тексте Росписи эти церкви значатся как стоящие «у переднее стены с владычного двора»⁶⁴. НПЛ сообщает о церкви Свт. Николая как о поставленной архиепископом Евфимием «в своем дворе»⁶⁵. Исповедническая церковь также считается в историографии стоящей на владычном дворе⁶⁶, хотя известно, что поп Агафоник, написавший в 1540 г. «Миротворный круг» для Тихвинского Успенского монастыря, именовал себя священником Софийского придела в честь свв. исповедников⁶⁷. Церковь, сохранившись в перестроенном виде до настоящего времени, примыкает в юго-западному углу Софийского собора⁶⁸. С севера к ней примыкает церковь Свт. Николая, оказываясь таким образом и приделом собора, и храмом, расположенным на владычном дворе. Такая топография храма подтверждается летописным известием Н2Л, что крестный ход архиепископа Геннадия 8 декабря 1500 г. «вышел из церкви Святой Софии пошел до своего двора мимо Николы в Исповеднические ворота»⁶⁹.

⁶¹ Каргер М. К. Новгород: художественные памятники XII—XVII вв. С. 146.

⁶² Опись Новгорода 1617 г. Ч. 1. С. 68.

⁶³ Опись Новгорода 1617 г. Ч. 2. Вып. 3. С. 284.

⁶⁴ Никольский А. И. Описание семи новгородских соборов по списку XVI в. С. 79; Андреев В. Ф. Новый список «Семисоборной росписи» Новгорода. С. 220.

⁶⁵ НПЛ. С. 423.

⁶⁶ Там же. С. 403.

⁶⁷ Макарий (Миролюбов), архим. Археологическое описание церковных древностей в Новгороде и его окрестностях. Ч. 1. С. 62.

⁶⁸ Там же. С. 18.

⁶⁹ Новгородская 2-я (архивская) летопись. С. 152.

Не исключено, что в данном случае сказалась разница подходов в вопросе о придельных церквах московской и новгородской традиций. Известна жалованная грамота Ивана III 1504 г., в которой в качестве приделов Софийского собора называются Златоустовская и Богоявленская церкви владычного двора⁷⁰. В отношении придела Свв. Иоакима и Анны возможно предположить, что в случае его временной ликвидации сам престол сохранялся в Софийском соборе, что соответствует исторической церковной практике. Таким образом, с точки зрения сопоставления двух текстов, происходящих из одного сборника, пререкаемыми оказываются как раз 3 престола, учтенные, на наш взгляд, при вычислении цифры 161, но не включенные в число 158 церквей и приделов Великого Новгорода и соответственно 91 престола Софийской стороны.

Еще одна проблема связана с локализацией престолов в границах Околотка, как и границ самого Околотка, участка городской территории, упоминаемого новгородским летописцем употреблял этот термин в его строго фиксированном топографическом значении. Под Околотком традиционно понимается территория кремля, возможно, за исключением владычного двора. Так полагали И. Красов и В. С. Передольский, впоследствии В. Л. Янин и М. Х. Алешковский⁷¹. А. Л. Монгайт вслед за А. А. Строковым и В. А. Богусевичем отождествлял с Околотком лишь южную часть кремля и считал, что поскольку до 1116 г. эта территория была частью Людина конца, то само название «передает более древнюю традицию», сложившуюся еще до начала XII в.⁷² Д. А. Петров представляет Околоток в виде участка сложной конфигурации внутри территории детинца. Основная его часть занимала южную половину кремля, а северная оконечность, достигавшая Владимирской и Пречистенской башен, имела «вид очень длинного и узкого “языка”, часть из которого приходилась на склон кремлевского холма»⁷³.

Вопрос о границах Околотка жестко увязан с разрешением численных противоречий в тексте Семисоборной росписи. Прежде всего исторически важно, что Роспись, фиксируя новгородские церкви по соборным округам, не только выделяет церкви Околотка из общего количества престолов Софийской стороны, но и упоминает Околоток наряду с самим Новгородом. Выше мы отмечали, что В. Л. Янин, отождествляя Околоток и детинец, указал, что число околоточных престолов на единицу меньше, чем престолов в кремле⁷⁴. Однако если провести анализ внутренней структуры этого соотношения, то обнаруженные различия станут непреодолимыми: если в кремле существует 21 церковь с 8 приделами, то в Околотке — лишь 17 храмов с 11 придельными престолами. Обратимся к номенклатуре престолов в границах Околотка. Сюда определенно должны быть отнесены 3 храма, обозначенные в Росписи как стоящие «в Околотке»: Свв. Бориса и Глеба, Андрея Стратилата

⁷⁰ Макарий (Миролюбов), архим. Археологическое описание церковных древностей в Новгороде и его окрестностях. Ч. 1. С. 62–66.

⁷¹ Красов И. О местоположении древнего Новгорода. Новгород, 1851. С. 15–16, 19–20; Янин В. Л., Алешковский М. Х. Происхождение Новгорода (к постановке проблемы) // История СССР. 1971. № 2. С. 37–39; Передольский В. С. Новгородские древности: записка для местных изысканий. Новгород, 1898. С. 35.

⁷² Монгайт А. Л. Оборонительные сооружения Новгорода Великого // Крепостные сооружения древней Руси: материалы и исследования по археологии древнерусских городов. Т. II / ред. Н. Н. Воронин (МИА. № 31). М., 1952. С. 56; Строков А., Богусевич В. Новгород Великий. Л., 1939. С. 142.

⁷³ Петров Д. А. О границе Владычного двора, Софийского буевища и Околотка в XIV–XVII вв. // Проблемы исторической топографии Новгорода: архив архитектуры. X. Новгородские древности. Вып. IV. М., 1999. С. 66.

⁷⁴ Янин В. Л. «Семисоборная роспись» Новгорода. С. 110.

ГЛАВА 4. СЕМИСОБОРНАЯ ОРГАНИЗАЦИЯ СРЕДНЕВЕКОВОГО НОВГОРОДА.

и Иоанна Златоуста, и 5 надвратных храмов, обозначенных «у Околотка»: Владимирский, Воскресенский, Покровский, Ризоположенский и Спасо-Преображенский с двумя приделами — Покровским и Христо-Рождественским. Пользуясь указаниями Росписи, в Околотке можно насчитать лишь 8 больших церквей и 2 придела.

Необходимо учитывать, что в истории Околоток противопоставляется владычному двору. Следовательно, к церквам Околотка не могут быть отнесены 6 церквей архиерейского дома: Христо-Рождественская, Богоявленская, Сергиевская, Евфимиевская, Петровская и Златоустовская. Обозначенные как стоящие «у переднее стены с владычного двора» церкви Свв. исповедников Гурия, Самона и Авива и храм Свт. Николая также располагаются на архиерейской территории и в силу этого не включаются нами в пространство Околотка⁷⁵. В то же время церкви Входа Господня в Иерусалим с приделом Михаила Архангела (1336–1337 гг.)⁷⁶, Св. Анастасии (1418 г.)⁷⁷, Св. Афанасия (1390 г.)⁷⁸ и церковь Спаса Милостивого (1424 г.)⁷⁹, как и Софийский собор с его пятью приделами, упомянутыми в Росписи, должны быть отнесены к Околотку. Однако даже после этого в Околотке насчитывается лишь 13 храмов и 8 приделов, а еще 4 церкви и 3 придельных престола остаются неизвестными. Поскольку никаких других храмов на территории кремля попросту нет, то необходимо предположить, что существовали церкви, входившие в Околоток, но располагавшиеся за пределами детинца.

Известно, что в черте построенного в начале 1580-х гг. Земляного города находилось 4 храма, на что указал В. Л. Янин. Шведский план Новгорода 1611 г. показывает в черте укреплений эти церкви — Спаса Нерукотворенного Образа, Введенскую с Прусской улицы, Усекновения главы Иоанна Предтечи с Чудинцевой улицы и Архангела Гавриила на Фревковке улице⁸⁰. У всех четырех храмов существовали Никольские приделы. Согласно описи 1615 г., эти храмы значатся как стоящие на Новинке⁸¹. Данный топоним можно, вслед за И. Красовым, рассматривать как обозначение пространства городской территории с соответствующей застройкой, охватывающее детинец с напольной стороны⁸². Это пространство и было перепланировано при строительстве укреплений в начале 1580-х гг. Вырисовывается

⁷⁵ Новгородские летописи, изданные Археографической комиссией. СПб., 1879. С. 253.

⁷⁶ НПЛ. С. 347, 348, 349, 350.

⁷⁷ Н4Л. С. 605.

⁷⁸ НПЛ. С. 384.

⁷⁹ Там же. С. 415.

⁸⁰ Янин В. Л. Планы Новгорода Великого XVII–XVIII вв. М., 1999. С. 11. Рис. 1. (Еще один объект на этом плане в пределах Малого земляного города невозможно принять за церковь по ряду объективных причин.); Майков В. В. Писцовая книга по Новгороду Великому конца XVI в. С. 175. Стоит отметить, что П. Л. Гусев, а вслед за ним и С. Н. Орлов неверно локализовали церковь Архангела Гавриила на Фревковке к западу от внешнего рва Земляного города, т. е. за его пределами. См.: Гусев П. Л. Новгород XVI века по изображению на Хутынской иконе «Видение пономаря Тарасия» // ВИА. 13. СПб., 1900. С. 27. Рис. 6; Орлов С. Н. К топографии Новгорода X–XVI вв. // Новгород: к 1100-летию города. С. 276. Рис. 1. Церкви. № 13. Аналогичным образом Э. А. Гордиенко ошибается, помещая церковь 40 мучеников Севастийских на территории современного кремлевского парка «напротив прясла крепостной стены, между Федоровской и Митрополичьей башнями, где-то поблизости или на месте нынешнего Летнего театра эстрады», т. е. в пределах Малого Земляного города. Об этом свидетельствует и изображение часовни, предположительно на месте бывшей церкви, на плане Николо-Разважского монастыря и его окрестностей 1695 г. (см.: Янин В. Л. Планы Новгорода Великого. Рис. 8), факт, который исследовательницей парадоксальным образом используется для доказательства обратного (см.: Гордиенко Э. А. Топонимы как свидетельство протоисторического ландшафта в Новгороде // Новгородский исторический сб. СПб., 1997. Вып. 6 (16). С. 91.

⁸¹ Опись Новгорода 1617 г. Ч. 1. С. 51; Опись Новгорода 1617 г. Ч. 2. С. 324–325.

⁸² Красов И. О местоположении древнего Новгорода. С. 82. Вряд ли это была регулярно спланированная улица, как полагают некоторые исследователи.

стабильная градостроительная структура, более древняя, чем Земляной город, на территории которой находилось 4 храма. Наше предположение подтверждается анализом Писцовой книги Леонтия Аксакова 1582–1583 гг., фиксирующей топографию Софийской стороны накануне строительства укреплений. При описании улиц вблизи кремля постоянно указывается, что часть дворов «взята под Земляной город». Эти описания носят достаточно однородный характер, и на этом фоне выделяется перечень дворов Прусской и Чудинцевой улиц. Отошедшие под городовую меру дворы этих улиц описаны здесь двумя поселенческими массивами⁸³. Если при описании дворов Прусской улицы причина такого разделения не указана, то в отношении Чудинцевой улицы писец, закончив описание первого перечня дворов, продолжает: «В Чюдинцеве же улицы от решетки по левой стороне», — после чего перечисляет остальные усадьбы⁸⁴. Единственный раз упомянутая в книге городская уличная решетка помогает многое прояснить в топографии средневекового Новгорода. Очевидно, что линия «решетчатой сторожи» на сходящихся к детинцу улицах охватывала кремль полукольцом с напольной стороны и проходила примерно там, где в XVI в. появился Малый Земляной город.

Факт существования решетки, предшествовавшей позднейшим оборонительным укреплениям, заставляет нас поставить вопрос о древности такой городской структуры. Принято считать, что «решетчатая сторожа» устанавливается в Новгороде в 1531 г., когда присланные в город московские диаки предприняли меры по перепланировке новгородских улиц и установили решетки со сторожей «по всему граду»⁸⁵. Однако такие действия видятся скорее реформой уже существовавших мер охраны общественного порядка. Таким образом, пространство, включавшее в себя всю территорию детинца, за исключением владычного двора, и прилегавшую к кремлю городскую застройку, ограниченную «решетчатой сторожей», и могло называться в XIV–XVI вв. собственно Околотком. Не исключает такого понимания и этимология слова «околоток», которое имеет значение окружающего, социально значимого пространства, огороженного и «околачиваемого», т. е. охраняемого сторожем с колотушкой и сопоставимого с городским посадом⁸⁶.

Если мы согласимся с тем, что границы Околотка шире пределов детинца, то в него попадают 4 искомые церкви с их престолами, вошедшие в 1582 г. в черту Земляного города и мы избежим статистического противоречия в тексте Росписи. Правда, в этом случае количество придельных престолов окажется на единицу больше расчетного: 12 против 11. Как мы видели, различия между реальным и расчетным количеством престолов составляют характерную особенность текста Росписи, хотя не исключено, что в данном случае одним «лишним» приделом мог быть Якиманский престол Софийского собора. Нашу гипотезу подтверждают и данные описи Софийской стороны 1632 г., где описание этой части Новгорода не включает в себя ни храмы Каменного города, ни четыре церкви, находящиеся в Земляном городе⁸⁷. Очевидно, такое двухчастное деление Софийской стороны

⁸³ Майков В. В. Книга писцовая по Новгороду Великому конца XVI в. С. 88.

⁸⁴ Там же. С. 94–95, 97.

⁸⁵ Н4Л. С. 548–549; Отрывок Русской летописи // Софийские летописи (ПСРЛ. Т. 6). СПб., 1853. С. 288.

⁸⁶ Срезневский И. И. Словарь древнерусского языка. Т. 2. Ч. 1. М., 1989. С. 645–646. Ожегов И. С., Шведова Н. Ю. Толковый словарь русского языка. М., 1997. С. 450; Фасмер М. Этимологический словарь русского языка. Т. III. СПб., 1996. С. 129–130; Даль В. Толковый словарь живого великорусского языка. Т. II. М., 1956. С. 589, 665.

⁸⁷ Воробьев А. В. Некоторые сведения по топографии Новгорода по архивным документам XVII в. // Новгородский исторический сб. Вып. 10. Новгород, 1961. С. 239.

на собственно город и Околоток является достаточно древним и устойчивым в силу особого социального статуса последнего. Для правильного понимания этого статуса представляется чрезвычайно важным одно практически упущенное историографией свидетельство. Во время похода на Новгород 10 января 1478 г. князь Иван Васильевич требует у местного боярства очистить Ярославль двор. В своем ответе 12 января новгородцы предлагают ему «в околотке взяти место против своего того двора»⁸⁸. Очевидно, Княжий двор, частные службы княжеского дома и некоторые другие структуры московской администрации появились в самом детинце как результат этих переговоров⁸⁹. Околоток оказывается социально значимой территорией. Появление охранных или даже протооборонительных сооружений при подъезде к кремлю с напольной стороны можно связать со строительной деятельностью архиепископа Василия Калики в 1330-х гг., поскольку термин «околоток» впервые возник в летописании в 1339 г.⁹⁰ Исчезновение этого термина из летописей всего лишь на несколько десятилетий предвещает появление Земляного города: последнее упоминание о нем относится к 1535 г. в связи с пожаром в церкви Похвалы Богородицы⁹¹.

Однако зарождение или исчезновение термина еще не свидетельствует о времени возникновения самой структуры. Не исключено, что термин «околоток» в момент его появления в XIV в. обозначал преимущественно элементы укрепления, ограничивающие эту часть города, на что как будто указывает наименование надвратных церквей детинца — «у Околотка». Со временем название распространилось на всю территорию этой части города. Однако если в будущий Околоток входила территория детинца с прилегающим посадом, за исключением владычного двора, то логично предположить, что изначально центром Околотка являлся не сам Новгород-детинец, а часть его северного холма, на которой располагался владычный двор, основанный княжеской властью. Он стал градообразующим центром городской территории не позднее 991 г. вместе с поставлением в Новгород первого епископа Иоакима Корсунянина⁹². На протяжении конца X — XI в. на подконтрольной князю территории вокруг него и сформировался Околоток. Очевидно, эта часть городской территории, наряду с протогородскими поселками середины — второй половины X в. на месте будущих Людина и Неревского концов, стала одним из слагаемых элементов Нового города.

Обратимся к вопросу о времени и обстоятельствах составления протографа Семисоборной росписи. Единственным необъясненным элементом текста на данный момент остается пропуск храма Свв. Козьмы и Дамиана на Козмодемьянской улице. Попытка объяснить этот пропуск элементарной невнимательностью средневекового переписчика, как это произошло 400 лет спустя при публикации А. И. Никольского, было бы непростительной капитуляцией. В. Л. Янин допускал связь между отсутствием этого храма в Росписи и возможным перерывом в его богослужбной деятельности⁹³. Мы предлагаем отнести время составления протографа Росписи к периоду, когда храм «стоял без пения». Остается решить вопрос о причинах его закрытия, что позволит определить время составления протографа Росписи.

⁸⁸ Софийский временник. М., 1821. Т. II. С. 195.

⁸⁹ Майков В. В. Книга писцовая по Новгороду Великому конца XVI в. С. 212.

⁹⁰ НПЛ. С. 350.

⁹¹ Новгородская 2-я (архивская) летопись. С. 204.

⁹² Носов Е. Н. У истоков Новгорода // Тр. VI Междунар. конгресса славянской археологии. Т. 2. С. 274; Dejevski N. J. Novgorod: The Origins of a Russian Town // European Towns: Their archeology and Early History. London, 1977. P. 391–402.

⁹³ Янин В. Л. «Семисоборная роспись» Новгорода. С. 116.

Анализируя «Запись о ружных церквах 1583 г.», В. Л. Янин установил, что в ней присутствуют разновременные хронологические пласты, связанные с различным денежным счетом — московским и домосковским⁹⁴. Если одна часть храмов получала великокняжеские выплаты еще в период новгородской независимости, то другая начала получать ругу сразу же после присоединения Новгорода к Москве, что отражает заботу московских светских и духовных чиновников об освоении новгородского наследства⁹⁵. К этим церквам исследователь относит храмы южной части детинца, городищенские церкви, а также храмы Чудинцевой улицы, отошедшие к архиерейскому дому. Однако среди ружных церквей присутствует целый ряд городских и загородских храмов, никаким образом не связанных с системой государственной власти. Среди них есть храмы, известные в Новгороде с XII в., чья связь со знатнейшими боярскими родами прослеживается на протяжении всего периода независимости. Это, в частности, церкви Свв. Козьмы и Дамиана и Св. Саввы на Козмодемьянской улице, Св. Троицы в Поозерье, Св. Иоанна Богослова в Вебеницах и Св. Архангела Михаила на Колмове⁹⁶. Очевидно, традиционные средства содержания этих храмов оказались исчерпаны, что и потребовало введения здесь ружного обеспечения. Это могло произойти по ряду причин, среди которых стоит отметить и возможность перехода ктиторских прав на эти церкви к великому князю.

Собственно, нормы ктиторского права (*to ktetorikon dikaion*) в Византии были определены весьма туманно, как и всё в целом, что касалось церковной собственности⁹⁷. Это не было классическим *ius patronatus*, а представляло скорее *dedicatio*, ряд обязательств, предусматривающих выход ктитории из состояния частной собственности и заботу о материальном обеспечении храма и клира. В целом ктитор не обладал никаким правовым статусом, исполнение этих обязанностей рассматривалось скорее как долг совести⁹⁸. Однако в условиях боярской патронимии и существовавших в Древней Руси социально-экономических отношений ктиторское право могло приобретать формы, близкие к наследственным⁹⁹. Преимущества в сфере ктиторского права могли быть не только органы епархиального управления, как это имело место в Византии¹⁰⁰, но и другие общественные силы, в том числе княжеская власть.

⁹⁴ Янин В. Л. К хронологии «Торгового устава князя Всеволода» // Археографический ежегодник. 1976. М., 1977. С. 60–68; Рукописание князя Всеволода // Законодательство Древней Руси: российское законодательство X–XX вв. Т. 1. М., 1988. С. 262–292; Шапов Я. Н. Княжеские уставы и Церковь в Древней Руси... С. 165–167.

⁹⁵ Янин В. Л. К хронологии «Торгового устава князя Всеволода». С. 62.

⁹⁶ Запись о ружных церквах и монастырях в Новгороде и Новгородских пятинах, составленная в XVI веке при Новгородском архиепископе Александре 1577–1589 гг. // Временник Общества истории и древностей Российских. 1856. Кн. 24. Смесь. С. 25–39; Хорошев А. С. «Ружная роспись» Новгородских церквей и время ее составления // Археографический ежегодник. 1972. М., 1974. С. 113–115.

⁹⁷ Голубинский Е. Е. История Русской Церкви. Т. 1. Ч. 1. С. 489–494.

⁹⁸ Zhishman, J., von. Das Stifterrecht (To ktetorikon dikaion) in der morgenländischen Kirche. Wien, 1888; Thomas J. P. Private religious foundation in the Byzantine Empire. Washington, 1987. О ктиторском праве в Византии в работах современных российских исследователей см.: Морозов М. А. Крупная провинциальная собственность в Византии в XI–XIII вв. (по материалам частных актов византийских монастырей): автореф. дис. ... канд. ист. наук. СПб., 1999; он же. Византийские ктиторские монастыри и их землевладение в XI–XIII вв. // Вестн. СПбГУ. Сер. 2. Вып. 3 (18). 2000. С. 16–27.

⁹⁹ Эти наблюдения не стоит рассматривать как свидетельство, подтверждающее существование в Древней Руси института, аналогичного западноевропейским *propriae ecclesiae*, основанного на «системе частного владения церковью» (Eigenkirchenwesen), на чем настаивает ряд современных исследователей (ср.: Стефанович П. С. Приход и приходское духовенство в России в XVI–XVII вв.). На Христианском Востоке этот феномен не носил ярко выраженного правового характера и имел свои особенности.

¹⁰⁰ Голубинский Е. Е. История Русской Церкви. Т. 1. Ч. 1. С. 491.

В. Л. Янин доказал связь целого комплекса археологически известных усадеб в районе Козмодемьянской и Холопьев улиц Неревского конца Великого Новгорода с боярским кланом Мишиничей-Оницифоровичей и обратил внимание на храмоздательство этой патронимии¹⁰¹. Известно, что приходской церковью Оницифоровичей был храм Свв. Козьмы и Дамиана, что засвидетельствовано Прологом 1400 г. (ГИМ. Син. № 240), вложенным в эту церковь Юрием Оницифоровичем, и завещанием его правнучки Орины, которая своим духовным отцом называла священника той же церкви¹⁰². С этой же боярской фамилией связано церковное строительство в Колмово близ Новгорода. Колмовский Успенский монастырь был основан Юрием Оницифоровичем в 1392 г.¹⁰³ В 1419 г. Михаил Юрьевич возводит рядом деревянный храм Архангела Михаила, его супруга Настасья в 1423 г. строит в Колмове каменную Успенскую церковь, их внучка Орина жертвует этому монастырю в третьей четверти XV в. по своей духовной ряд земель в Обонежской пятине в непосредственной близости от монастыря по берегу р. Волхова¹⁰⁴.

Однако после присоединения Новгорода к Москве владельческая ситуация здесь существенно меняется. Писцовая книга Леонтия Аксакова 1582–1583 гг. свидетельствует, что «у монастыря у Колмова Успения... земля царя и великого князя»¹⁰⁵, а храм Михаила Архангела в Колмове («на поле, идучи в Колмово») становится ружным¹⁰⁶. Очевидно, пригородные земли боярского клана Мишиничей-Оницифоровичей после «выводов» были отписаны на великого князя. Вполне резонно, что если владельческие права бояр на эту землю перешли к княжеской династии, то их ктиторские права на Михайловский храм были также узурпированы Рюриковичами, которые обеспечили эту церковь ружным содержанием. Подобным образом княжеская администрация могла поступить и с городским землевладением Мишиничей¹⁰⁷. Ктиторские права на Козмодемьянский храм естественным образом перешли к новому землевладельцу, который и наделил его ругой.

Однако такая интерпретация перехода ктиторских прав от боярских родов к великому князю сама по себе еще не объясняет, почему в какой-то момент времени, совпавший с составлением Семисоборной росписи, Козмодемьянский храм стоял «без пения», в силу чего и не был упомянут в перечне новгородских престолов. Возможно, к моменту составления Росписи служба в храме не совершалась по причине отсутствия клира. Представляется, что служащие здесь клирики разделили судьбу своих ктиторов, т. е. были «выведены» вместе с боярами, духовниками которых они являлись. Тесная связь между клиром и боярской патронимией, что и обусловило этот совместный «исход», прослеживается как по письменным источникам, так и по археологическим данным, полученным при исследовании новгородских усадеб¹⁰⁸.

¹⁰¹ Янин В. Л. Новгородская феодальная вотчина. С. 26–30, 47; Янин В. Л. Я послал тебе бересту... С. 187, 191–185.

¹⁰² Янин В. Л. Новгородская феодальная вотчина. С. 15–16; *Корецкий В. И.* Вновь открытые новгородские и псковские грамоты XIV–XV вв. // Археографический ежегодник. 1967. М., 1969. С. 285. № 3.

¹⁰³ Н4Л. С. 372.

¹⁰⁴ НПЛ. С. 412; *Шахматов А. А.* Обзорение русских летописных сводов XIV–XVI вв. М.; Л., 1938. С. 309; *Корецкий В. И.* Вновь открытые новгородские и псковские грамоты XIV–XV вв. С. 285. № 3; также об этом см.: Янин В. Л. Новгородская феодальная вотчина. С. 15–20.

¹⁰⁵ *Майков В. В.* Книга писцовая по Новгороду Великому конца XVI в. С. 85.

¹⁰⁶ Запись о ружных церквях и монастырях в Новгороде и в Новгородских пятинях, составленная в XVI веке при Новгородском архиепископе Александре (1577–1589 гг.). С. 37; *Опись Новгорода 1617 г.* Ч. 2. С. 299.

¹⁰⁷ В районе, близком к анклаву усадеб Мишиничей-Оницифоровичей, писцовые книги фиксируют дворец князя Симеона Бекбулатовича и прочих московских «переведенцев»: *Майков В. В.* Книга писцовая по Новгороду Великому конца XVI в. С. 87.

¹⁰⁸ По этому поводу см. гл. 3.

Точная дата вывода «улицы Козмодемьяней» нам неизвестна, однако вывод Марфы Борецкой, приходившейся родственницей Оницифоровичам¹⁰⁹, относится к 1478 г., а под 1484 г. вновь сообщается о репрессиях великого князя против новгородцев вследствие оговора в «литовской измене»¹¹⁰. В. Н. Бернадский заметил, что «поиманием» 1484 г. завершаются вывод великих бояр и конфискация их вотчин¹¹¹. Поэтому вывод боярского клана на Козмодемьянской улице стоит отнести к периоду 1478–1484 гг., что и могло привести к временному закрытию Козмодемьянской церкви.

Очевидно, эта дата — определенный рубеж в процессе сложения той церковно-общественной ситуации, в условиях которой могла появиться Семисоборная роспись в том виде, в котором ее зафиксировали источники. Подобное мероприятие в области «церковной статистики» вряд ли могло начаться ранее «поимания» архиепископа Феофила 24 января 1480 г. Длительное отсутствие архиерея, отказывавшегося до 1482 г. подписать отречение от кафедры, повлекло за собой засилье светских чиновников. Краткое пребывание на кафедре владыки Сергия (1483–1484 гг.) не привело к ослаблению их власти. Предполагаем как наиболее реальное время составления Росписи февраль 1480 — август 1483 г. Возможно, ее появление связано с деятельностью великокняжеского наместника Василия Шуйского-Гребенки (1482–1484 гг.)¹¹².

В заключение отметим, что содержащееся в Росписи строгое распределение церквей по соборным округам позволяет увязать их с территориально-административным делением древнерусского города, что доказывает соблюдение в средневековом Новгороде закрепленного в канонах приоритета городского права над церковным: все соборы распределялись внутри городских концов, не пересекая их границ или, как в случае с Софийским собором, были экстерриториальны по отношению к ним.

* * *

Семисоборная роспись Великого Новгорода, к сожалению, не дает никаких оснований для заключения о времени возникновения сложной соборной системы. Однако представляется, что наличное состояние источников способно предоставить более детальную информацию о времени, обстоятельствах и причинах появления многособорной организации на Руси. Конец XIV — начало XV в. определенно являются *terminus ante quem* для ее возникновения. Первое упоминание о 7 соборах в Новгороде относится к 1417 г., когда летопись определенно называет число этих округов, духовенство которых принимает участие в общегородской литании. Однако уже в 1386 г. в состав новгородского посольства к великому князю входило 7 белых священников¹¹³. Близки этой хронологии и псковские данные. В Пскове первый соборный храм Св. Троицы упоминается в 1341 г., а образование второго и третьего отнесено к 1356 и 1416 гг. соответственно¹¹⁴. Поскольку соборы являются каноническим новообразованием, стоит вспомнить, что именно в это время очень остро

¹⁰⁹ Янин В. Л. Новгородская феодальная вотчина. С. 47–53; Янин В. Л. Я послал тебе бересту... С. 199–200.

¹¹⁰ Софийская 2-я летопись (Софийские летописи. VI) // ПСРЛ. Т. 6. СПб., 1853. С. 235–236; Летописный сборник, именуемый Патриаршей или Никоновской летописью. VIII // ПСРЛ. Т. 12. СПб., 1901. С. 215–216.

¹¹¹ Бернадский В. Н. Новгород и Новгородская земля в XV в. М.; Л., 1961. С. 321.

¹¹² Долгорукий П. Российская родословная книга. СПб. 1854. Ч. 1. С. 235.

¹¹³ Новгородская Первая летопись старшего и младшего изводов. М.; Л., 1950. С. 408; ПСРЛ. Т. 5. С. 241.

¹¹⁴ П1Л. С. 21, 22; П2Л. С. 36; П3Л. С. 68.

встала проблема церковного суда, особенно во взаимоотношениях новгородского архиепископа и Киевского митрополита, что повлекло за собой апелляцию к византийскому каноническому праву (1337, 1342, 1353, 1391–1392 гг.)¹¹⁵. Это привело, по крайней мере временно, к созданию в Новгороде автокефальной архиепископии Вселенского патриархата, непосредственно подчиненной Константинопольскому престолу, на что указывает право ношения ставрофория, епископской фелони, украшенной крестовидным орнаментом, полученное местным епископом.

В связи с эволюцией внутренней структуры новгородской Церкви в это время стоит обратить внимание на изменение летописной формулы, описывающей совокупность всей организации местного духовенства. Подчеркивая присутствие городского клира во время общественных мероприятий на протяжении первой половины XIV в., летописец постоянно употребляет словосочетание «игумены и попове» (1325, 1331, 1339, 1342, 1359, 1360 гг.)¹¹⁶. Последнее употребление устоявшейся идиомы — встреча новопоставленного архиепископа Алексия в 1360 г., которого «сретоша игумены и попове... посадник и тысяцкой и весь Новгород»¹¹⁷. Однако уже в 1362 г. освящение владычной церкви Рождества «на сенях» совершается архиепископом «с игумены и с попы и клиросом святой Софии»¹¹⁸. С этого момента упоминание софийского клироса в общеновгородских мероприятиях наравне с игуменами и попами становится обязательным. Эта идиома употребляется в описании событий 1364, 1374, 1377, 1378, 1382, 1390, 1398, 1399, 1416, 1442 гг.¹¹⁹ До этого софийский клирос, софияне, упоминались лишь в 1156 г. при избрании епископа Аркадия и в 1194 г. при избрании архиепископа Мартирия¹²⁰. Организация клирошан занимала привилегированное положение по отношению к рядовому духовенству и осуществляла богослужебно-административную и судебную деятельность на территории епархии. Совершенно очевидно, что софийский клирос существовал задолго до 1362 г. Однако в то время его функции были ограничены рамками кафедрального собора и владычного двора. Постоянное упоминание клироса в летописных текстах наряду с прочим духовенством начиная со второй половины XIV в. свидетельствует, на наш взгляд, о трансформации функций клира главного городского собора.

Это как раз и может свидетельствовать о создании между 1360 и 1362 гг. семисоборного устройства в Новгороде. Эволюция роли софийского клироса как духовенства главного собора раскрывается в событиях 1442 г., когда архиепископ Евфимий освятил Спасо-Преображенский храм в Русе, взяв с собой «сбор святых Софии». Тождество софийского клироса и софийского соборного духовенства очевидно. По нашему мнению, семисоборная организация в Новгороде возникла одновременно в результате реформы архиепископа Алексия непосредственно после его восшествия на кафедру в 1360–1361 гг. Предположительно 6 новых новгородских соборов выделялись как самостоятельные единицы из ранее существовавшего Софийского собора с сохранением за кафедральным клиросом определенных привилегий в отношении канонических новообразований. Налицо определенный параллелизм в возникновении новой системы взаимоотношений как между митрополией и епархией, так и между городскими соборами, заключавшийся в расширении автономий первичных церковных структур.

¹¹⁵ НПЛ. С. 348, 353, 363, 364, 385–386.

¹¹⁶ Там же. С. 340, 344, 349, 355, 365, 367.

¹¹⁷ Там же. С. 367.

¹¹⁸ Там же. С. 368.

¹¹⁹ Там же. С. 368, 372, 375, 378, 384, 393, 394, 398, 406.

¹²⁰ Там же. С. 30, 40, 216, 231.

На середину XIV в. как период создания семисоборной системы указывают перестройки этого времени в одной из соборных церквей — храме Михаила Архангела на Прусской улице, выявленные в процессе археологических раскопок и связанные с устройством такого атрибута соборной службы, как омфалий, — специально отмеченного в полу храма места, связанного с отправлением духовенством особых моментов службы¹²¹.

Появление соборной системы в Новгороде должно рассматриваться как следствие внутреннего развития городской церковной организации, вызвавшего к жизни каноническую реформу судебно-административного характера, что совпало с новым витком рецепции византийского церковного права. Вместе с тем топографические основания соборного деления и его исторические предпосылки требуют дополнительных изысканий. Для того чтобы ответить на эти вопросы, необходимо рассмотреть дальнейшую судьбу соборной системы Новгорода, которая в XVI—XVII вв. характеризовалась организационным кризисом. Первым этапом разрушения семисоборной организации были изъятие из нее Софийского соборного округа и переподчинение в непосредственное ведение архиерейской канцелярии по соборному приговору св. митрополита Макария 1551 г.¹²² Кризис соборного строя виден и по описи церквей 1617 г., которая была создана по территориальному, а не по соборному признаку¹²³. После Смутного времени Власиевский, Архангельский и Четырнадцатый храмы Софийской стороны утрачивают соборный статус. Здесь значение соборного центра приобретает кремлевская церковь Похвалы Божией Матери. Однако на Торговой стороне, словно замещая структурный хиатус, в качестве соборов появляются два новых — Знаменская церковь и Никольский храм на Дворыше. Функции этих новообразований были исключительно литургические, но не административные. Из старых соборов прежний статус сохраняют лишь Предтеченский и Успенский на Торговой и Яковлевский на Софийской стороне, которые распространяют свою юрисдикцию на все остальные церкви города, за исключением новообразованных «литургических соборов». Новая семисоборная структура будет намечена Приходно-расходным списком Дворцового ведомства 1620—1621 гг. и окончательно зафиксирована софийским соборным чиновником в 1630-х гг.¹²⁴

Совершенно очевидно, что в связи с социально-политическими изменениями городской жизни часть соборов утрачивает свои первоначальные функции. Однако религиозно-общественное сознание эпохи требует искусственного увеличения числа городских соборов до семичленной структуры в соответствии с предшествующей традицией соборного деления города. Известно, что именно к этому времени представления о сакральном значении числа «7» как выражения полноты Вселенских соборов, аллегории столпов Премудрости (Прем. 9: 1), даров Святого Духа и завершенности церковных таинств облекаются в отрефлексированную книжную форму. Однако, сохраняя семичленную форму, три новых собора совершенно не причастны к практической функциональности своих предшественников.

В эпоху образования семисоборной организации Новгорода, в середине XIV в., количество соборов должно было соответствовать не столько умозрительным по-

¹²¹ Булкин Вал. А. Церковь Михаила Архангела на Прусской улице в Новгороде и Новгородское зодчество начала XIII века // Древнерусское искусство: Русь. Византия. Балканы. XIII в. СПб., 1997. С. 377—392; Голубцов А. П. Соборные чиновники и особенности службы по ним. С. 72—79, 231—323, 239—250.

¹²² Акты исторические, собранные и изданные Археографической комиссией. Т. 1. СПб., 1841. № 229. С. 221.

¹²³ Опись Новгорода 1617 г. С. 240—301.

¹²⁴ Опись Новгорода 1617 г. С. 240—301; Голубцов А. П. Чиновники Новгородского Софийского собора.

строениям, которые сформировались позднее, уже непосредственно в процессе функционирования многособорной организации, сколько особенностям социальной топографии. Очевидно, что границы 7 новгородских соборов проходили по соответствующим рубежам 5 концов средневекового Новгорода, как это и предусмотрено церковным правом: 17-е правило IV Вселенского собора (451 г.), подтвержденное 38-м правилом V–VI Вселенского собора (692 г.), устанавливает, что «распределение церковных пределов да последует гражданскому и земскому порядку»¹²⁵. При этом четкое соответствие между количеством гражданских и церковных образований не было обязательным. Юрисдикция Софийского собора с его особым статусом архиерейского кафедрала охватывала владычную половину кремля, не входившую в кончанскую организацию. Власиевский собор располагался в границах Людина конца, Архангельский соответствовал Загородскому, Четырдесятский и Яковлевский умещались в Неревском конце, Успенский собор руководил церковной жизнью Славенского, а Предтеченский управлял храмами Плотницкого конца. Даты первых упоминаний новгородских концов хорошо известны из летописи¹²⁶. Эта историческая информация позволяет заключить, что пятикончанская структура в своем окончательном виде фиксируется источниками как раз ко времени образования многособорной системы. Представляется, однако, что ее истоки можно проследить уже в предшествующий период новгородской истории и связать ее особенности с эпохой становления города и ее социально-политическим контекстом.

Представляется весьма вероятным, что Новгород возникает в результате синоизма боярских патронимий, представленных на территории будущего города несколькими поселками хуторского типа, которые явились ядрами концов¹²⁷. Сотни возникали на «необояренных» местах и выполняли роль своеобразной «соединительной ткани», заполнявшей пространство между боярскими гнездами. Взаимоотношения сотенной и кончанской систем в Новгороде традиционно рассматриваются как высвобождение сотен из-под юрисдикции князя и подчинение их боярской аристократии через включение в систему концов, т. н. обояривание. Ко времени не позднее первой половины XIV в. должности тысяцких, а затем и сотских замещались представителями новгородского боярства¹²⁸. Это привело к формированию однородной в правовом отношении городской общины, что нашло свое выражение в завершенности кончанского устройства. Однако такая социально-правовая однородность сказывалась и на развитии церковной организации города. Как мы уже писали, в эпоху христианизации способы первичной организации Церкви на Руси представляли собой не приход как таковой и не «предел — переезд — уезд». Основной формой церковной жизни в древнерусский период были существовавшие подразделения социально-политической организации общества, представленные княжеским двором, городской сотней или боярской патронимией.

Данные исторической топографии и археологии подтверждают такое развитие городских христианских структур. Соборные храмы (Михаило-Архангельский на Прусской улице (1092 г. — ?, 1175 г.), Власиевский (1050–1109 гг., 1186 г.), сорока мучеников (1116 г., 1199 г.), Яковлевский (после 1069 г., до 1135 г., 1172 г.), Иоанна Предтечи на Опоках (1130 г.), Успения на Торгу (1135 г.)) являются одними

¹²⁵ *Никодим (Милош), еп.* Правила Православной Церкви с толкованиями. Т. 1. С. 372–375, 521–522.

¹²⁶ См. гл. 1, с. 29, примеч. 64.

¹²⁷ *Янин В. Л.* Социально-политическая структура Новгорода в свете археологических исследований. С. 88–91; *Янин В. Л.* Я послал тебе бересту... С. 199–202; *Янин В. Л., Колчин Б. А.* Итоги и перспективы новгородской археологии. С. 45.

¹²⁸ *Янин В. Л.* Новгородские посадники. 2-е изд. М., 2003. С. 493.

из древнейших в Новгороде. Они изначально располагались на окраинах протогородских боярских поселков или княжеских городских владений. Первые церкви при патронимиях (храм Свщмч. Власия, связанный с династией Мирошкиничей из Людиного конца, Михаила Архангела, вокруг которого группировалось прусское боярство Загородья, и Св. ап. Иакова — оплот неревского боярства) и княжеско-купеческие храмы Торговой стороны, объединявшие сотенное население, и послужили основой соборного строя. Последующее подчинение сотен кончанской администрации в церковном отношении привело к переходу ктиторских прав на «сотенные» храмы к боярским родам. Характерный пример: храм Сорока мучеников в пограничье Неревского и Загородского концов в 1116–1227 гг. был связан с тысяцким и соответственно с сотенным населением¹²⁹. Однако к началу XIV в. ктиторские права на эту церковь перешли к роду Оницифоровичей, о чем свидетельствует погребение в церковных стенах Юрия Мишинича и Варфоломея Юрьевича в 1316 и 1342 гг.¹³⁰ Этот факт способен объяснить «двойное» соборное представительство в Неревском конце, когда традиционный боярский храм Св. Иакова был вынужден в 1361 г. поделиться своей церковной властью с духовным центром новой новгородской аристократии.

Таким образом, можно предположить, что процесс формирования городского пространства в Новгороде, однородного в социально-правовом и церковно-каноническом отношениях, завершился к середине XIV в. созданием семисоборной организации в границах 5 городских концов. Этот принципиально важный вывод должен быть востребован при обращении к истории шестисоборной организации Пскова.

¹²⁹ НПЛ. С. 44, 65, 238, 270.

¹³⁰ Там же. С. 355.

Глава 5

СОБОРНЫЕ ОКРУГА И СОБОРНОЕ ДУХОВЕНСТВО СРЕДНЕВЕКОВОГО ПСКОВА

В отечественной науке проблемы истории древнерусской Церкви в Пскове традиционно ставились во взаимной связи с вопросами социально-политической истории государства Псковского, поскольку исследователи рассматривали местную церковную организацию и духовенство как элементы социальной структуры «Псковской феодальной республики» по аналогии с «Новгородской феодальной республикой»¹. Характерно, однако, что если в сфере социально-политической истории большинство авторов так или иначе искало и находило определенные соответствия между общественными и властными структурами Новгорода и Пскова, то в области организации псковской Церкви в историографии постоянно подчеркивались ее особенности. В начале этой книги мы постарались показать, что псковское боярство было связано своим происхождением не с родовой старшиной, а с представителями властных структур Древнерусского государства, княжими мужьями, которые сделали свое должностное положение наследственным. Такая характерная особенность социально-политической структуры Пскова, отличающая его от Новгорода, позволяет заново поставить вопрос и о специфике истории древнерусской Церкви в Пскове. Прежде всего речь идет о соборной организации города, принципы формирования которой до настоящего времени остаются дискуссионными.

Летописные и актовые памятники Древней Руси XV вв. сохранили для нас информацию о существовании в Пскове этого времени 6 соборов. Однако если даты образования этих соборов оказались хорошо документированы летописными статьями, то вопрос о территориальных границах этих соборных округов, а также о конкретных храмах, составлявших соборы, практически не отражен средневековыми источниками. Ситуация прямо противоположна той, которую читатель только что наблюдал в истории 7 новгородских соборов. Вследствие этого проблема функций и значения соборов в Пскове неоднократно становилась предметом исторического исследования, но так никогда и не была решена. Например, И. Д. Беляев считал соборы в Пскове самостоятельными и самоуправляемыми «пресвитериан-

¹ *Круглова Т. В.* Церковь и духовенство в социальной структуре Псковской феодальной республики; *она же.* Церковь и духовенство средневекового Пскова // Интернет-издание «Международный исторический журнал “Махаон”». 2001. № 13, январь–февраль; № 14, март–апрель; № 15, май–июнь: http://history.machaon.ru/all/number_13/pervajmo/kruglova; http://history.machaon.ru/all/number_14/pervajmo/kruglova; http://history.machaon.ru/all/number_15/pervajmo/kruglova. Ср.: *Хорошев А. С.* Церковь в социально-политической системе Новгородской феодальной республики.

скими обществами», более зависимыми от веча и «мира», чем от новгородского архиерея. Этот орган церковного благочиния и корпоративной поддержки имел своих «судей, вечевых представителей, блюстителей и ходатаев»².

М. Х. Алешковский рассматривал вопрос о существовании в Пскове XV в. 6 соборов как специфической организации псковского духовенства в связи с делением города на боярские концы и княжеские сотни. Очевидно, изначально он видел в соборах территориальные округа, поскольку сопоставлял их с 6 концами средневекового города³. Однако впоследствии исследователь указывал, что важнейшим принципом формирования соборной организации был не территориальный, а профессиональный признак. Инициатива организации соборов исходила не от кончанской администрации, а от «невкупных попов», происхождение которых оставалось автору неясным. Вследствие собственных представлений о социальной организации города и процессе формирования соборов Алешковский считал большинство храмов Довмонтова города церквами сотенного населения. Аргументами для этого предположения послужили следующие основания. Во-первых, строительство Софийского собора совершилось силами купечества, входившего в сотню (1352, 1415 гг.), во-вторых, храм Свт. Кирилла на Гребле был построен, несомненно, «сотенным» человеком — церковным мастером Кириллом (1373/74 гг.), в-третьих, общегородская принадлежность храма Св. мч. Тимофея (1266 г.—?) не подлежала сомнению, что, по мнению исследователя, также свидетельствовало о его сотенной принадлежности. Лишь собор, включавший в себя Дмитриевский храм и церковь Спаса на Торгу, признавался Алешковским княжеским, поскольку связь храма Св. вмч. Димитрия с псковскими князьями была очевидна из летописи, а Спасский храм был расположен вне кончанской территории. В итоге автор полагал, что двусоставность псковского населения, его разделение на концы и сотни, бояр и небояр, псковичей и посажан нашли свое выражение и в церковной сфере. Существование этих двух административных систем в Новгороде и Пскове объясняет, по мнению Алешковского, сложение храмовых ансамблей Ярославова дворища и Довмонтова города, однако конкретные механизмы появления этих уникальных комплексов, как, впрочем, и их социальное содержание, остались в работе нераскрыты.

Т. В. Круглова, подобно И. Д. Беляеву и А. И. Никитскому⁴, рассматривает организацию соборов в Пскове как процесс, связанный с ослаблением святительской власти новгородского архиерея: «История оформления псковской церковной организации как одного из институтов феодального общества шла параллельно с борьбой жителей Пскова за политическую и церковную независимость». Образование первого собора — Троицкого, сведения о создании которого в летописи отсутствуют, исследовательница относит к 1330-м гг. — времени пребывания в городе опального князя Александра Михайловича и неудачной попытки организации собственной епархии, за которой мог последовать временный отказ псковичей новгородскому архиепископу в праве суда над ними⁵. Дальнейший толчок к развитию соборной организации, этапы которого датируются 1416, 1453, 1462 и 1471 гг., по ее мнению, был снова вызван обострением политической борьбы

² Беляев И. Д. История города Пскова и Псковской земли. С. 69, 80.

³ Алешковский М. Х. Социальные основы формирования территории Пскова. С. 121. См.: Лабутина И. К. К топографии городских концов Пскова в XV в.

⁴ Никитский А. И. Очерк внутренней истории церкви в Пскове // Журнал Министерства народного просвещения. СПб., 1871. № 155. С. 29.

⁵ Круглова Т. В. Церковь и духовенство в социальной структуре псковской феодальной республики. С. 15.

между Новгородом и Псковом в конце XIV — начале XV в. В результате в руках соборов сосредоточились вся власть и управление в церковных делах. Важным моментом развития соборной организации стал 1466 г., когда, как полагает исследовательница, в нее вошли сельские и пригородские храмы. С включением Пскова в состав Московского государства роль и значение соборной организации начинают падать, как происходило и в истории соборно-административных структур Великого Новгорода.

Обсуждался в историографии вопрос и о внутренних принципах организации соборов духовенства. И. К. Лабутина констатировала факт существования 6 псковских соборов XIV–XV вв. и уточнила топографию соборных храмов. Однако, как и И. Д. Беляев, исследовательница, судя по ее трудам, рассматривала соборы лишь как способ организации местного духовенства, без какой-либо определенной связи с социальной и территориальной структурой псковской Церкви, основанной как на системе церковного суда и канонического права, так и на выражении интересов посадского населения⁶. Лабутина считает, что в консолидации городских концов Пскова важную роль играли храмы, как это было с Власиевским храмом в Петровском конце, с Георгиевским в Остролавицком и с Михаило-Архангельском в Городецком. Однако, по ее мнению, было бы неверно ставить в прямую зависимость от числа концов деление духовенства на соборы в Пскове, так как в этом случае якобы пришлось бы признать, что к 1416 г., времени учреждения третьего городского собора, в Пскове было лишь три конца, к 1453 г., когда был учрежден четвертый собор, их стало четыре и т. д.⁷

В работах Т. В. Кругловой сами соборы рассматриваются исключительно как профессиональные объединения духовенства, очевидно, цехового типа, отличающиеся замкнутостью и обособленностью. «Невкупное духовенство», которое, согласно летописанию, в ряде случаев выступало инициатором создания новых соборов, самостоятельно объединялось в эти организации. Основанием для включения конкретного священника в собор был, по ее мнению, обязательный денежный или земельный вклад («вкупа» или «вкуп») в соборную казну. Известно, что этот термин упоминается в ряде монашеских практик, в частности в Снетогорской Псковской обители, а также является основанием для получения «пошлого», полноправного купечества в средневековом Новгороде и основой объединения профессиональной ремесленной артели как «общества работников, по добровольному между собою условию составленного, для отправления служб и работ, силам одного человека несоразмерных», как это было зафиксировано в праве Российской империи XIX в. Для полноправного участия в артели и требовался вступительный взнос с характерным наименованием. Однако в отношении белого соборного духовенства этот термин неведом и не удержан каноническим правом. Известно также, что «вкуп», или «урок», был объектом критики со стороны прп. Ефросина Псковского (1386–1481)⁸. В этой связи мы полагаем, что «невкупное» духовенство этим прилагательным лишь противопоставляется соборному, как уже собранному «вкупе»⁹.

Т. В. Круглова считает, что основной целью создания соборов была организация не только вседневной, но и совместной соборной службы, которая возникала лишь

⁶ Лабутина И. К. Историческая топография Пскова в XIV–XV вв. С. 229.

⁷ Лабутина И. К. К топографии городских концов Пскова в XV в. С. 270.

⁸ Преподобного Ефросина Псковского чудотворца изложение общежительного предания // Древнерусские иноческие уставы. М., 2001. С. 54.

⁹ Ср.: Пс. 132: 1 «Се что добро, и что красно, еже житии братии вкупе».

с созданием таким соборов¹⁰. Доходы от такой службы распределялись между членами собора, став своеобразной формой взаимопомощи. Однако попытка увидеть истоки «соборной службы» в переписке псковичей с митрополитом Киприаном 1390-х гг. не находит подтверждения в источниках. Так, фраза митрополита: «А кто мя есте въспросили, аже коли дьякон не пригодится, а надобе многим попом пети вместе, чтобы от попов которому молодшему дьяконовати»¹¹ — понимается исследовательницей как тот факт, что «кроме всеневной службы в соборе проводились торжественные богослужения, где принимали участие попы из других церквей». Однако общее богослужение духовенства, приписанного к кафедральному храму, изначально в истории Церкви было выражением ее соборного строя, а отнюдь не псковским изобретением. К тому же митрополичий ответ касается весьма специфического и частного вопроса о совершении богослужения несколькими священниками без диакона, волновавшего духовенство Вселенского патриархата, частью которого была Русская Церковь, начиная с реформ патриарха Филофея Коккиноса в середине XIV в.¹² Точно так же неверно полагать в отношении соборной службы, что «обычай этот родился в Пскове, когда попы все вместе сходились на службу в свои соборы», ссылаясь на недоумения митрополита Фотия от 12 августа 1419 г. по поводу псковской традиции одновременного пения нескольких канонов на утрене¹³. Несомненно, это связано не с отправлением соборной службы как таковой, а лишь с искажением службы клириками, желавшими поскорее ее окончить и исполнявшими несколько песнопений одновременно, а не последовательно, как в греческой практике. Это делает понятным удивление святителя: «не вем, откуда приясте таковой обычай». Именно подобное злоупотребление, известное как «многогласие» (ср. фразу митрополита Фотия: «сему убо своим гласом поюще свой канон, своему же другим гласом»), в эпоху исправления богослужения при патриархе Никоне и ранее, в XVII в., породило споры в Русской Церкви. Как и в приведенном выше примере, эта грамота не свидетельствует о соборной службе как «псковском новшестве».

Согласно построениям Т. В. Кругловой, соборная администрация включала в себя священников соборных церквей во главе с клиром Троицкого собора и была тесно связана с боярством, как это предполагалось и для соборной организации в Новгороде. Это обусловило внутренние противоречия в соборной организации. Отчуждение соборной верхушки от рядового духовенства привело к демократической реформе соборного управления 1468 г.¹⁴, во главе которого были поставлены священники несоборных храмов — Андрей Коза из церкви Св. Михаила Архангела и Харитон из храма Успения Божией Матери с Завеличья, о чем была принята соответствующая грамота¹⁵. Однако все завершилось отменой грамоты, образованием

¹⁰ Ср.: «Одновременно с созданием соборов получил распространение обычай отправления службы в соборном храме священниками других церквей поочередно», «совместная служба в соборном храме легла в основу первоначального объединения священнослужителей», «поочередная служба являлась своеобразной формой распределения доходов между попами» (см.: Круглова Т. В. Церковь и духовенство средневекового Пскова, гл. 2.2 // Интернет-издание «Международный исторический журнал “Махаон”». 2001. № 15, май–июнь: http://history.machaon.ru/all/number_15/pervajmo/kruglova.

¹¹ Памятники древнерусского канонического права. Ч. 1. С. 236–237.

¹² Мусин А. Е. О некоторых особенностях древнерусского богослужения XI–XIII вв. (Церковь преобразования Господня на Нередицком холме в литургическом контексте эпохи) // Новгородский исторический сб. СПб., 2000. Вып. 8 (18). С. 215–239.

¹³ Памятники древнерусского канонического права. Ч. 1. С. 412.

¹⁴ Круглова Т. В. Церковь и духовенство в социальной структуре Псковской феодальной республики. С. 17.

¹⁵ ПЗЛ. С. 165–166.

6-го собора в 1471 г. и строительством осенью или в самом начале зимы 1480 г. «поповской избы» как органа шестисоборного управления, «где священникам копиться и диаконам»¹⁶.

Несмотря на наличие интересных исследований по истории соборной организации Пскова и выводов, которые в ряде случаев кажутся исчерпывающими, нам представляется, что вопрос о территориальных границах и внутреннем содержании псковского «шестисоборья» все-таки не находит удовлетворительного разрешения в отечественной историографии, что требует дополнительного изучения времени и обстоятельств учреждения городских соборов.

* * *

Осенью 1485 г. новопоставленный архиепископ Великого Новгорода и Пскова Геннадий (Гонзов) прислал в Псков боярина Безсона и игумена Евфимия с распоряжением «описать по всей земле псковской церкви и монастыри и колико престолов и попов всех в число написати»¹⁷. Псковичам эта архиерейская затея пришлась не по нраву, и они «невдашася в волю его» (ПЗЛ — 6994 г.). Судя по всему, намеченная перепись так и не состоялась, что весьма печально для историка, поскольку в противном случае мы бы имели документ, сопоставимый с Семисоборной росписью Великого Новгорода. Это избавило бы историческую науку от необходимости дополнительно решать вопрос о распределении псковских церквей по 6 соборам и реконструкции исчерпывающего перечня псковских церквей и их приделов.

Поскольку для Пскова XV в. такого документа не существует, то количество и номенклатуру городских престолов приходится выявлять на основании косвенных данных, к которым относятся прежде всего летописные сведения и упоминания храмов в средневековых актах. По подсчетам И. К. Лабутиной, во второй половине XV в. в Кромю находилось 2 храма, в Довмонтовой стене — 13 (14), в Среднем городе — 13, в Окольном городе на Полонище 6 (до 1465 г. — 3), в Запсковье — 4 и в Завеличье — 1¹⁸. Н. Н. Масленникова определяют число храмов в Псковской земле к началу 1570-х гг. как 183¹⁹. И. И. Васильев для Пскова XVII в. указывает 45 монастырей и 75 церквей, которые располагались в самом городе и его ближайшей округе²⁰. А. Н. Кирпичников называет цифру в 120–128 культовых построек, существовавших в т. н. большом Пскове в том же столетии²¹. В 1685 г. Псковский митрополит Маркелл упоминает 160 церквей «в Пскове и в пригородах с уезды», т. е. на всей территории Псковской земли²². В опубликованном И. Д. Беляевым списке псковских церквей 7204 г. перечислены посвящения и топографические привязки 69 храмов²³. В общей сложности для XV в. можно указать в Пскове не менее 37 церквей, которых ко второй половине XVI в. становится уже 49. По нашим подсчетам,

¹⁶ ПЗЛ. С. 78.

¹⁷ ПЗЛ. С. 68.

¹⁸ Лабутина И. К. Историческая топография Пскова в XIV–XV вв. С. 229.

¹⁹ Масленникова Н. Н. Псковская земля // Аграрная история Северо-Запада России XVI в. М., 1978. С. 98.

²⁰ Васильев И. И. Историко-статистический указатель города Пскова. Псков, 1883. С. 51–54.

²¹ Кирпичников А. Н. Россия XVII века в рисунках и описаниях голландского путешественника Николая Витсена. СПб., 1995. С. 56.

²² Акты исторические, собранные и изданные Археологической комиссией. СПб., 1842. Т. 5. С. 200.

²³ Беляев И. Д. Список церквей города Пскова в 7204 г. // Чтения в Обществе истории и древностей Российских. Т. 1. Смесь.

общее количество престолов для конца XVI в., с учетом монастырских храмов, может составлять не менее 76, что почти в два раза меньше, чем в Новгороде.

На радость исследователей, история соборной организации в Пскове имеет одно важное преимущество по сравнению с историей подобной структуры в Новгороде. Становление семисоборной организации здесь в 1361–1362 гг. представляется одномоментным актом, поскольку территориальный рост Новгорода был ограничен природно-ландшафтными условиями и задан изначальными принципами его социальной организации. Соборная структура Пскова, будучи функцией развития городской территории и его населения, формировалась по мере роста городской общины и включения в ее орбиту новых пригородных районов. Расширение городской территории Пскова превращало посажан в псковичей, включая в сферу городского права новые участки прежнего околородия. Это приводило к территориальному и количественному расширению церковной организации города, вызывало к жизни необходимость создания новых соборных округов. Именно этот процесс с точными указаниями дат основания очередного собора, посвящения соборного храма и обстоятельств его учреждения и нашел отражение на страницах псковских летописей, словно отчасти компенсируя будущим исследователям отсутствие «шестисоборной псковской росписи», что позволяет поставить вопрос о возможной реконструкции соборной организации Пскова. Представляется, что такая реконструкция должна быть произведена в контексте наших знаний о каноническом праве в области административно-территориального устройства церковных общин при условии привлечения данных о кончанской организации Пскова, его исторической топографии и археологических данных, касающихся времени и характера заселения городской территории. Такой подход способен дать прочные основания для определения территориальной принадлежности соборных округов, выяснения времени и характера возможного изменения их границ, а также определения примерной номенклатуры входивших в них городских престолов.

Изначально отметим, что практически все соборные храмы имеют точную локализацию на карте средневекового города. Впервые летопись говорит о храме Св. Троицы в Кроне как о «соборной церкви» в 1341 г. в связи с крещением князя Андрея Ольгердовича²⁴. Именно с этим храмом было связано непереносимое богослужение, объединявшее псковскую Церковь, которое новгородский архиепископ совершал во время своих архипастырских визитов в Псков в XV в., — «учинение собора», описываемое глаголом «соборовати». Богослужение, очевидно, повторяло чин Торжества Православия, совершаемый в первую неделю Великого поста, но сознательно было приурочено к моменту архиерейского посещения²⁵. Примечательно, что именно в это время в Псковской 3-й летописи сообщается о поповском старосте священнике Фоме, отправленном послом в Новгород в 1343 г.²⁶ Несмотря на то что для Пскова впоследствии более характерно именование первого священника собора «соборским старостой», необходимо отметить, что поповский староста — необходимый атрибут соборного строя Древней Руси, зафиксированный письменными источниками. В любом случае у нас нет достаточных оснований сомневаться в достоверности этого летописного известия и считать его «анахронизмом», «который свидетельствует о первоначальном профессиональном характере объединения попов в Пскове»²⁷. Первый собор в Пскове функциониро-

²⁴ ПЛ. С. 19.

²⁵ Там же. С. 49, 50.

²⁶ ПЛ. С. 98.

²⁷ Круглова Т. В. Церковь и духовенство средневекового Пскова, гл. 2.2.

вал на тех же основаниях, что и в Новгороде, и поповский староста стоял во главе соборного клироса.

Второй соборный храм — церковь Св. вмч. Софии и чад ее Веры, Надежды и Любви — становится таковым в 1356 г., согласно сообщению Псковской 2-й летописи. Этот храм возникает до 1351/52 г., поскольку в этом году строится новая деревянная церковь²⁸. Необходимо отметить, что в историографии существует проблема точной топографической привязки данного храма в пределах Довмонтова города. Очевидно, церковь стояла вблизи Городовой стены, возможно, в восточной ее части. И. К. Лабутина полагает, что с этим храмом могут соотноситься церкви № 1 или 2, раскопанные в Довмонтовом городе (согласно автору раскопок В. Д. Белецкому — храм Свт. Николы на Гребле и неизвестного посвящения), хотя точно так же не атрибутированным остается храм № 4 (согласно В. Д. Белецкому — церковь Свт. Кирилла)²⁹ (рис. 13). В 1415–1416 гг. по инициативе купеческих старост Андрея Тимофеевича и Осея ветхий храм разбирается и возводится новая каменная церковь, а в 1464/65 гг. у храма появляется металлическое покрытие, что вновь связано с инициативой купцов-рядовичей и их старосты Якова Кротова³⁰. Не исключено, что перестройка Софийского храма была связана с учреждением в Пскове третьего собора в 1416 г. в храме Свт. Николы на Гребле.

Однако существует проблема и первоначального местоположения Софийского собора. Если Псковская 1-я летопись просто уведомляет, что в лето 6923 церковь «разбиша... и новую начаша делати», которая и была «свершена» в 6924 г. «в Довмонтовой стене», то Псковская 3-я летопись определенно сообщает, что «новую начаша делати за Довмонтовой стеной»³¹. Такое уточнение, соединенное



Рис. 13. Довмонтов город. Генплан (Белецкий В. Д. Довмонтов город... С. 10. Рис. 1): 1 — церковь Свт. Николы на Гребле (вторая половина XIV в.); 2 — храм № 2 (XIII?–XIV вв.); 3 — церковь Свт. Кирилла (1374 г.); 4 — церковь Св. Тимофея (1268, 1374 гг.); 5 — церковь Св. Димитрия Солунского (XII в.); 6 — церковь Св. Феодора (1272, 1385 гг.); 7 — церковь Свт. Алексия митрополита (1508, 1538 гг.); 8 — церковь Св. Духа (1383 г.); 9 — церковь Покрова Божией Матери (1352, 1398 гг.); 10 — церковь Рождества Христова (1388 г.) (1–7, 9, 10 — храмы, в которых обнаружены остатки или следы фресковых росписей).

I — гражданская постройка (XII–XIII вв.); II — караульное помещение (XIII в.); III — «поповская изба» (XV, XVII вв.); IV — постройка (XIII в., предполагаемые палаты князя Довмонта); V — остатки крыльца Приказных палат XVII в.

²⁸ П1Л. С. 22; П2Л. С. 27; П3Л. С. 102.

²⁹ Лабутина И. К. Историческая топография Пскова в XIV–XV вв. С. 218.

³⁰ П2Л. С. 36; П1Л. С. 71.

³¹ П1Л. С. 33, 34; П2Л. С. 36; П3Л. С. 120.

с известием о «разбитии» старого храма союзом «а», способно убедить нас в том, что старая София стояла вне Довмонтова города, скорее всего на Торгу, где и подобает находиться купеческому храму, связанному с сотенной организацией города. Лишь в процессе консолидации псковской общины, когда Довмонтов город определенно выдвигается на роль общегородского церковного центра, соборный храм сотенного населения переносится в его пределы. Примечательно, что с этого момента все соборные округа имеют своих «делегатов» внутри «стены».

В отношении Софийского собора 1356 г. в Псковской 2-й летописи сообщается, что церковь поставили псковские купцы, а священники, «второй собор учинивше, начаша держати вседневную службу», тогда как в Псковской 3-й летописи говорится об устройении собора в Пскове без указания на источник инициативы³². Однако уже в 1360 г. в Псков приезжает архиепископ Алексий, дабы благословить город и псковичей, что, возможно, имело своим последствием санкцию на существование уже учрежденного собора³³. Стоит вспомнить, что в 1352 г. с такой же миссией в городе с архипастырским визитом находился архиепископ Василий Калика³⁴. Нельзя исключить, что подобные визиты могли происходить и между 1356 и 1360 гг. Все это свидетельствует о достаточно стабильном развитии отношений между митрополией и регионом и не позволяет рассматривать учреждение Софийского собора как антииерархический акт, ослаблявший власть новгородского архиепископа. При этом ни о каких «некупных попах» речь не идет, поскольку инициатива исходила от представителей духовенства в целом.

Третий собор связан с церковью Свт. Николы на Гребле, которая становится соборной в 1416 г. Дата основания этого собора определяется И. К. Лабутиной хронологическими расчетами на основе анализа летописных сообщений Псковской 2-й летописи 6923 и 6925 гг., где применен сентябрьский стиль летосчисления. В этой связи предположение, что статья 6925 г. содержит и часть сообщений предыдущего года, вполне обоснованно, тем более что статья 6924 г. в этой летописи просто пропущена. События реконструируются исследовательницей следующим образом: летом 1415 г., после ухода на покой архиепископа Иоанна, в интервале до 18 июня 1416 г. упоминаются строительство и разрушение костра «на Кром у Псковы», а также изгнание служилого князя Андрея Александровича Ростовского 17 июля того же года. После этих событий до декабря 1416 г. и учреждается третий собор³⁵.

Собор также находился в Довмонтовой стене на краю рва около моста, ведущего в Кром. И. К. Лабутина полагает, на основании описания 1701 г., что этот храм находился вблизи Смердьей башни и в силу этого может быть отождествлен с храмом № 10 из раскопок в Довмонтовом городе³⁶. Автор раскопок В. Д. Белецкий считает, напротив, что храмом Свт. Николы на Гребле был храм № 1 у Троицких ворот, а храм № 10 — церковь Рождества Христова³⁷. На наш взгляд, прочтение В. Д. Белецким описи работ 1701 г. более соответствует топографии местности: считается, что храм Свт. Николы на Гребле мог существовать уже к 1329/30 г.

Обстоятельства учреждения Никольского собора описаны более подробно: «некупнии попы» ходатайствуют об этом перед Псковом и устраивают третий собор³⁸.

³² ПЛ. С. 27; ПЗЛ. С. 103.

³³ НПЛ. С. 367.

³⁴ Там же. С. 362.

³⁵ Лабутина И. К. Историческая топография Пскова в XIV–XV вв. С. 88–89.

³⁶ Там же. С. 215.

³⁷ Белецкий В. Д. «Храм 1» и некоторые вопросы атрибуции церквей Довмонтова города // Археологическое изучение Пскова. М., 1983.

³⁸ ПЛ. С. 36.



Рис. 14. Власьевский спуск в Пскове.
Фото П. П. Покрышкина. 1908 г. (ФО НА ИИМК РАН, О.316.7)

Внешне это происходит в состоянии очередной «рагозы» с Новгородом. Однако визит архиепископа Симеона в Псков в 1419 г., когда тот «пскович детей своих всех благослови», возможно, свидетельствует о получении санкции на существование собора. Скорее всего его образование стоит поставить в связь не с противостоянием Новгорода и Пскова, а со строительством в 1415/16 г. нового храма Св. мч. Софии в Довмонтовом городе, что и повлекло за собой новый виток «соборного движения»³⁹. При этом стоит учитывать, что к моменту учреждения нового собора архиепископ Иоанн уже ушел на покой, а новый владыка еще не был поставлен, поэтому обращение духовенства не к архиерею, а ко всему Пскову представляется весьма закономерным.

В четвертый собор, образованный в 1453 г., входили церковь Спаса на Торгу и церковь Св. вмч. Димитрия в Довмонтовой стене⁴⁰. Первый раз мы сталкиваемся в летописи с сообщением о территориальной соборной организации, которое требует серьезного источниковедческого анализа. Остается непонятым, имел ли новообразованный соборный округ два главных храма со вседневной службой (один в Довмонтовом городе, второй на Торгу, за его пределами) или же речь просто идет о том, что весь округ состоял всего из двух храмов? Храм Спаса на Торгу располагался у входа в Довмонтов город рядом с великокняжеским двором, очевидно, непосредственно у Великой улицы. Деревянный храм был поставлен на месте старой церкви Свщмч. Власия в 1420 г. на дворе Артемия Воротова, а в 1435 г. он был перестроен в камне. Эта Власиевская церковь была поставлена до 1372 г.; в 1420 г. путем «археологических раскопок» был обретен ее престол⁴¹. По непонятным причинам она была перенесена в 1372 г. в пределах того же Торга. Стоит обратить внимание на тот факт, что социально-политический статус Власиевской церкви был отмечен уже к 1390 г., когда местный священник Михаил был отправлен в составе псковского посольства в Новгород⁴² (рис. 14).

³⁹ ПЛ. С. 36, 37.

⁴⁰ ПЛ. С. 51.

⁴¹ ПЛ. С. 38.

⁴² Там же. С. 29; ПЛ. С. 107.

Второй храм — Св. вмч. Димитрия в Довмонтовой стене известен с 1138 г. Церковь локализуется в восточной части Довмонтовой стены⁴³, что подтверждено раскопками В. Д. Белецкого в 1965 г.⁴⁴ Ко времени строительства здесь располагались жилые дома и производственные помещения XII в. Организация Дмитриевско-Спасского собора в 1453 г. определенно связана с инициативой псковской администрации, которой предшествовало ходатайство «невкупных попов», как явствует из Псковской 3-й летописи, однако это сразу же получает архиерейскую санкцию. Находившийся в данное время в Пскове архиепископ Евфимий благословил создание четвертого собора и всенедельную службу при храмах Св. вмч. Димитрия Солунского и Спаса на Торгу⁴⁵.

Характер летописных известий о пятом соборе, возникшем в 1462 г., вновь порождает сходные проблемы территориального характера. Летопись сообщает, что собор был образован «у трех церквей» — Похвалы Богородицы, Покрова Богородицы и Сошествия Св. Духа в Довмонтовом городе. Очевидно, как минимум эти три церкви входили в собор. Вновь непонятно, какой из трех храмов был соборным в собственном смысле этого слова и могли ли в этот соборный округ входить иные храмы. Храм Похвалы Пресвятой Богородицы находился на Романовой горке или на Новой улице на территории Полонища. Известно, что в 1933 г. недалеко от Поганкиных палат были обнаружены апсида и фундамент храма. Таким образом, до 1465 г. храм находился на посаде, вне городских стен, пока последние не были построены. Храм был обетный и обыденный, возведенный в 1442 г., причем участие в строительстве принимала как светская власть в лице князя Александра Федоровича и посадника Юрия Тимофеевича, так и все структуры церковной организации — архимандрития в лице архимандрита Григория и соборная приходская организация в лице духовенства всех трех соборов. Каменный храм строится в 1466/67 гг., т. е. непосредственно после учреждения собора и возведения городской стены. Церковь просуществовала как минимум до 1821 г., хотя была упразднена в 1786 г. И. К. Лабутина полагает, что храм 1442 г. — первая церковь, выстроенная на Полонище⁴⁶.

Два других храма помещались в Довмонтовой стене. Церковь Покрова Божией Матери располагалась в восточной части города, между храмом Рождества Христова и Духовской церковью. Таким образом, два храма соборного округа располагались рядом. Храм был построен в 1352 г., в 1397 г. он стал каменным⁴⁷. В. Д. Белецкий соотносит с церковью Покрова храм № 9 из раскопок в Довмонтовом городе, а храм № 8 считает церковью Св. Духа, тогда как И. К. Лабутина полагает, что Покровским был храм № 8. Храм Сошествия Св. Духа также находился в восточной части Довмонтова города рядом с церковью Покрова. Под 1382 г. сообщается о строительстве здесь каменного храма, однако, учитывая, что обычно каменным постройкам предшествовали деревянные, стоит предположить, что к этому времени храм уже существовал.

Покровско-Похвальский собор 1462 г. также возникает по решению псковской администрации, основывавшемуся на челобитье «невкупных попов»⁴⁸. Устроение

⁴³ Лабутина И. К. Историческая топография Пскова в XIV–XV вв. С. 204.

⁴⁴ Белецкий В. Д. Поиски древнейшего памятника архитектуры средневекового Пскова — церкви Димитрия Солунского постройки 1144 г. // Тез. докл. науч. сессии Гос. Эрмитажа. 1965. Л., 1966. С. 15, 16.

⁴⁵ П2Л. С. 48; ПЗЛ. С. 140.

⁴⁶ Лабутина И. К. Историческая топография Пскова в XIV–XV вв. С. 223.

⁴⁷ П2Л. С. 102.

⁴⁸ Там же. С. 52; ПЗЛ. С. 150.

собора вновь приходится на очередное «розмирье» с Новгородом 1460–1466 гг. Однако посольство 1464 г. в Москву к митрополиту Феодосию и великому князю по поводу учреждения в Пскове самостоятельной архиерейской кафедры снова приводит нас к мысли о получении в то же время санкции на существование пятого собора⁴⁹. Таким образом, в условиях конфликта с Новгородом и владычной кафедрой по поводу «земли и воды» 1465 г. иерархическая санкция на устройство собора могла быть получена непосредственно у митрополита в Москве, как это произошло и при учреждении шестого собора.

Шестой собор был создан в 1471 г. при церкви Входа Господня в Иерусалим в южной части Довмонтовой стены по благословению митрополита Филиппа и по инициативе «невкупных попов»⁵⁰. Локализация этого храма затруднена. И. К. Лабутина считает, что Входиерусалимским храмом мог быть храм № 4 из раскопок в Довмонтовом городе, датируемый временем не ранее XV в., тогда как В. Д. Белецкий видит в храме церковь во имя Свт. Тимофея⁵¹.

Обращение об учреждении этого последнего собора было адресовано непосредственно митрополиту и великому князю и, очевидно, предшествовало самим организационным мероприятиям⁵². Однако здесь могла иметь место и просто каноническая неизбежность, поскольку сообщение об устройении собора помещено в летописи между сведениями об избрании владыки Феофила и его хиротонии, т. е. в условиях отсутствия в Новгороде полноправного и правомочного архиерея. Возможно, потребность в строительстве нового собора была остро осознана (или специально задумана) именно в то время, когда святительские полномочия новгородского «чернеца на сеньях» не действовали в полном объеме. Таким образом, учреждение соборов можно рассматривать как процесс, происходивший под контролем и с одобрения епископата в лице новгородского архиепископа или митрополита Киевского, в случае вдовства или неполноправия Новгородской кафедры. При этом нельзя исключить, что практические мероприятия по организации соборов находились в рамках канонических полномочий самой псковской Церкви, которая лишь впоследствии утверждала свои действия у епархиальной власти.

В связи с образованием последнего собора стоит критически рассмотреть мнение Т. В. Кругловой о вхождении сельского и пригородного духовенства в соборную организацию лишь с реформой псковских пригородов 1467 г., когда суд княжеских наместников был распространен на все 12 пригородов, тогда как ранее он практиковался лишь в 7⁵³. Известно, что духовенство соборной церкви Св. Троицы уже в 1349 г. участвовало в освящении Спасо-Преображенского придела в храме Свт. Николая «на полатах» в Изборске, куда было приглашено князем Юрием Витовтовичем, а в 1528 г. архиепископ Макарий вновь подтвердил право троицкого клира освящать новые храмы в Псковской земле⁵⁴. Это известие хорошо согласуется с более поздними свидетельствами о функциях и полномочиях соборного городского клира в отношении сельских погостских храмов, сравнимых с обязанностями

⁴⁹ ПЛ. С. 53; ПЗЛ. С. 159.

⁵⁰ ПЛ. С. 55.

⁵¹ Лабутина И. К. Историческая топография Пскова в XIV–XV вв. С. 226; Белецкий В. Д. «Храм 1» и некоторые вопросы атрибуции церквей Довмонтова города. С. 164; Гроздилов Г. П. К вопросу о топографии древнего Пскова // Археологический сб. Гос. Эрмитажа. 1964. Вып. 6. С. 150.

⁵² ПЛ. С. 55; ПЗЛ. С. 186.

⁵³ ПЗЛ. С. 164.

⁵⁴ ПЛ. С. 20; ПЛ. С. 26; Евгений (Болховитинов), архиеп. Описание Иоанно-Предтеченского монастыря. Дерпт, 1821. С. 82–83.

благочинных. Подобная прочная связь соборных округов Великого Новгорода с соответствующими территориями Новгородской земли определенно зафиксирована в источниках в середине XVII в., хотя проявлялась и ранее, когда софийский клир участвовал в освящении храмов в Пскове и Русе в 1367 и 1442 г. Подобные сведения содержатся в памятнике, правда, также относящемся к XVII в. «Повесть о бесноватой жене Соломонии» сообщает об освящении Успенской церкви на погосте близ веси Ерогодской на р. Чухоне специально прибывшими протодиаконом и «священноиереем» соборной церкви Пресвятой Богородицы г. Устюга⁵⁵. Таким образом, организационно-административная связь между соборными городскими храмами и сельскими церквями видится изначальной в виде существования особых церковных округов XII–XIV вв., именуемых в источниках, как читателю уже известно, уездами или переездами. Очевидно, что в 1467/68 г. к существовавшим псковским концам с «тянувшими» старыми пригородами были приписаны лишь вновь появившиеся⁵⁶. В это же время к соответствующим соборам были присоединены храмы этих новых псковских пригородов. Напомним, что во время реформы в Пскове существовало лишь 5 соборных округов, поскольку шестой появляется лишь в 1471 г.: в любом случае очевидная пропорция между итоговым числом соборов и пригородов выглядит достаточно случайным явлением.

К сожалению, затруднительно определить территориальные связи между городскими соборами и сельскими храмами, хотя, например, известно о принадлежности церкви Богородицы в Уситве или ее угодий к Троицкому собору⁵⁷. На связь псковских городских соборов с пригородными и сельскими церквями некоторый свет проливают события 1544 г., когда, во время архипастырского визита архиепископа Феодосия в Псков, «попы сельские и пригородские отколишася от городских попов всех 6 соборов»⁵⁸. Это решение было одобрено владыкой, который дал им особого поповского старосту — священника Ивана из церкви Св. вмч. Георгия с Болота. Очевидно, главной проблемой в этом случае, вызвавшей у городского духовенства «смятение великое», было единовременное перераспределение церковных пошлин и выплат, в частности «владычного корма». Именно так следует понимать фразу, «что на них корму городские попы взяли сверх себя». До тех пор обязанность «корма» равномерно распределялась между всем духовенством подконтрольной Пскову территории, однако с 1544 г. эту подать при посещении архиереем Пскова стал выплачивать лишь городской клир.

Таким образом, мы видим, что все соборные храмы концентрировались внутри Довмонтова города. Этому не противоречит тот факт, что церкви Спаса на Торгу и Похвалы Богородицы на Романихе находились вне этой территории: по крайней мере, в связи с ними находились храмы Довмонтовой стены. Очевидно, в четвертом соборе старшим храмом был Дмитриевский, а в пятом мы склонны отдать первенство Покровской церкви, как более старшей и стоявшей в Довмонтовой стене. Довмонтов город уже в первой половине XIV в., особенно после перенесения туда Софийского собора, можно считать церковным центром города, что и объясняет редкостную концентрацию здесь храмовых зданий. Истоки становления Довмонтова города как церковно-административного центра стоит видеть в градостроительных мероприятиях конца XIII в., о которых мы писали выше.

⁵⁵ Семинарий по древнерусской литературе Московских высших женских курсов. М., 1915. № 3.

⁵⁶ ПЗЛ. С. 164.

⁵⁷ *Беляев И. Д.* История города Пскова и Псковской земли. С. 90; ПЗЛ. С. 177.

⁵⁸ ПЗЛ. С. 111.

* * *

Что же представляли собой 6 псковских соборов в церковно-административном отношении? Всё, что исторической науке известно о территориальных принципах организации христианской Церкви, не позволяет согласиться с общепринятым мнением, ограничивающим городские соборы в Пскове исключительно упомянутыми в летописи церквами, и увидеть в них «поповский профсоюз». Согласно нормам церковного права, основой построения местной церковной организации является не сам храм, а храм, являющийся центром прочности определенной территории, которая должна соответствовать существующему гражданскому административному делению. Таким образом, мы должны либо признать, что соборы Пскова плохо вписываются в известную церковную практику восточнохристианской традиции или же вовсе не имеют прямых аналогий в истории Церкви, будучи лишь «творческим объединением духовных ремесленников», либо предположить, что соборные округа должны были иметь свои территориальные границы, которые, в соответствии с каноническим правом, должны были совпадать с административным делением города, иначе говоря, должны были быть соотнесены каким-либо образом с территориями городских концов. При этом нельзя исключить, что несколько концов могли объединяться в один соборный округ, точно так же, как на территории одного конца могло существовать несколько округов, как это явствует из новгородской практики.

Известно, что, кроме функции территориальной организации городского клира, распределение духовенства по соборам имело дисциплинарное и экономическое значение. Будучи приписанными к определенному собору, священники и члены причта находились под контролем соборной администрации в области соблюдения канонических норм и личной нравственности, а ежедневная служба, совершаемая в соборе, действительно была существенным материальным вспоможением, поскольку в посадских приходских церквях богослужение, за исключением треб, совершалось лишь в воскресные и праздничные дни. Из этого следует, что «некупные попы», являвшиеся инициаторами образования новых соборов, не только были бесприходным духовенством, но и могли составлять клир тех храмов, которые возникли в период после образования предыдущего собора. Поскольку каждый раз центром новой соборной организации становился один из храмов Довмонтова города, а новые храмы возникали в разных частях Пскова, стоит предположить, что в процессе появления новых соборов старые округа подвергались дроблению и были вынуждены передавать часть своих церквей новому округу. Указание на то, что собор был организован у тех или иных конкретных храмов, стоит понимать как свидетельство того, что именно при этих храмах, ставших главными для нового соборного округа, устанавливалась ежедневная служба, в которой участвовало, «несло череду», все входившее в собор духовенство. Также нет смысла на каждом этапе развития города уравнивать количество концов и соборов: динамика образования соборов могла не совпадать со скоростью возникновения концов.

В соответствующем разделе книги мы попытались убедить читателя, что в Пскове существовало 6 концов: Боловинский, Опозкий, Остролавицкий, Городецкий, Богоявленский и Полоницкий, поскольку основания для выделения района, прилегавшего к Козмодемьянской церкви на Запсковье, в самостоятельный конец представляются нам недостаточными⁵⁹. В соответствии с этими 6 городскими районами мы и предлагаем рассматривать соборную систему средневекового Пскова XV в.

⁵⁹ *Лабутина И. К.* Историческая топография Пскова в XIV–XV вв. С. 130–133.



Рис. 15. Церковь Свт. Василия на Горке.
Фото Машукова. 1901 г. (ФО НА ИИМК РАН, О.604.46)

Итак, попытаемся реконструировать церковную организацию города на 1341 г. В XIII — первой половине XIV в. в Пскове помимо Троицкого и Дмитриевского храмов в кремле существовало одновременно несколько церквей на посаде, как об этом свидетельствует статья Старшего извода НПЛ 6748 г., повествующая о военных действиях 1240 г. в Подгороде⁶⁰. Очевидно, в Троицкий собор, распространявший свою юрисдикцию на весь город, входили все городские храмы, определенно или предположительно существовавшие к этому времени. Так, благодаря историко-топографическим исследованиям и хронологическим выкладкам И. К. Лабутиной можно допустить, что на территории Крома располагались Троицкий собор и Благовещенская церковь, в Довмонтовом городе — церкви Св. мч. Димитрия, Тимофея, Феодора, Воскресения Христова, Свт. Николая и Св. Духа, в Старом Застенье — церкви Крестовоздвижения, Св. вмч. Георгия на Болоте, Св. апп. Петра и Павла, Свв. Бориса и Глеба, Свт. Власия, Св. мч. Софии, Св. Архангела Михаила и Преображения Господня у Старого костра, а на будущей территории Среднего города — церкви Свт. Василия на Горке (рис. 15) и Свт. Николая «со Усохи» (рис. 16).

Однако представляется, что этот список, как и история раннего храмоводательства в Пскове, нуждаются в некоторых уточнениях. Как известно, строительство ряда храмов в Пскове в конце XIII в. традиционно связывается с именем князя Тимофея-Довмонта. Средняя редакция Повести о Довмонте, возникшая в XVI в., содержит в себе известия о строительстве двух храмов, которые, вероятно, восходят

⁶⁰ НПЛ. С. 77.



Рис. 16. Церковь Свт. Николая «со Усохи». Вид с северо-запада на Сретенский придел.
Фото К. К. Романова. 1917 г. (ФО НА ИИМК РАН, Q.721.27)

к устной традиции⁶¹. Победа над Герденем в 1266 г., пришедшаяся на день памяти мч. Леонтия, сопровождалась постройкой соименного храма: «И коего дни бысть преславная та победа, созда князь блаженный храм во имя святого»⁶². После победы над Орденом, датирующейся в пределах 1270–1272 гг.⁶³ и пришедшейся на память св. вмч. Феодора Стратилата, «повеле блаженный храм поставити во имя святого великомученика Феодора»⁶⁴. Распространенная редакция Повести, возникающая

⁶¹ Охотникова В. И. Повесть о Довмонте. Л., 1985. С. 99, 103, 105, 106; она же. Псковская агиография XIV–XVII вв. Т. 1. Жития князей Всеволода-Гавриила и Тимофея-Довмонта. СПб., 2007. С. 477–479.

⁶² Охотникова В. И. Повесть о Довмонте. С. 207; она же. Псковская агиография XIV–XVII вв. Т. 1. С. 477.

⁶³ ПЗЛ. С. 85, 86; Серебрянский Н. И. Древнерусские княжеские жития: обзор редакций и тексты. М., 1915. С. 141.

⁶⁴ Охотникова В. И. Повесть о Довмонте. С. 208; она же. Псковская агиография XIV–XVII вв. Т. 1. С. 478, 513.

не ранее 1520-х гг., используя данные устной традиции, отличные от источников Средней редакции, и знание истории церковного строительства в Пскове⁶⁵, сообщает о строительстве храма во имя мч. Тимофея: «Благодарный же князь Тимофей постави церковь во имя святого мученика Тимофея, в онъ же наречено бысть имя его»⁶⁶. Традиционно это сообщение связывается с победой над Герденем в 1266 г., когда согласно Средней редакции Повести, должна была быть поставлена церковь во имя св. Леонтия. И. К. Лабутина, основываясь на несовпадении дней памяти указанных святых, предполагает, что в данном известии произошло совмещение сведений о постройке двух различных храмов⁶⁷.

Вместе с тем Распространенная редакция не исключает факт строительства Леонтиевской церкви сразу после победы над Герденем, поскольку в ней сообщение о строительстве Тимофеевской церкви отделено от событий 6674 г. известием о несостоявшемся походе Ярослава Ярославича на Псков⁶⁸. Последовательность исторических событий совпадает как в НПЛ, так и в Повести о Довмонте. Это позволяет допустить, что если храм Св. Леонтия был построен вскоре после победы над литовцами, то строительство Тимофеевской церкви относится ко времени после разрешения конфликта с князем Ярославом, но до второго похода на Литву. Эту «вторую брань» стоит датировать не зимой того же 6774 г., когда в походе принимали участие одни псковичи⁶⁹, а следующим, 6775 г. Как единогласно свидетельствуют НПЛ и Повесть о Довмонте, в поход вместе с псковичами ходили и новгородцы, которых возглавлял Елевферий Сбыславич⁷⁰. Таким образом, если Леонтиевская церковь строилась в 1266 г., то время закладки храма в честь мч. Тимофея стоит отнести к 1267 г.

Далее, Распространенная редакция подтверждает известие о строительстве храма в честь св. Феодора, «его же молитвами» князь в 1270–1272 гг. «розби иноплемненных полки», предводимые Рижским магистром⁷¹. Уникальным является сообщение о строительстве храма в честь вмч. Георгия «по мале времени» после победы над немцами на р. Мироповне, датируемой 1267–1271 гг.⁷², хотя другие редакции Повести также подробно описывают эту победу⁷³. О строительстве князем каменного храма в Снетогорском монастыре в 1269–1270 гг., после немецкого разорения, сообщает только Средняя редакция Повести⁷⁴. Причем другие редакции, не имея сведений о храмовом строительстве, датируют этот набег в пределах 1297–1299 гг. (6806/07 гг., 33-е лето княжения Довмонта)⁷⁵.

Таким образом, из двух редакций Повести, относящихся к XVI в., нам известно о строительстве, по меньшей мере, 5 храмов: Свв. Леонтия, Тимофея, Георгия,

⁶⁵ Серебрянский Н. И. Древнерусские княжеские жития. С. 278–283; Охотникова В. И. Повесть о Довмонте. С. 122, 132, 137.

⁶⁶ Охотникова В. И. Повесть о Довмонте. С. 218; она же. Псковская агиография XIV–XVII вв. Т. 1. С. 510.

⁶⁷ Лабутина И. К. Историческая топография Пскова в XIV–XV вв. С. 205, 236.

⁶⁸ НПЛ. С. 85, 315.

⁶⁹ Там же. С. 85, 315.

⁷⁰ Охотникова В. И. Повесть о Довмонте. С. 218; она же. Псковская агиография XIV–XVII вв. Т. 1. С. 510; НПЛ. С. 85, 315.

⁷¹ Охотникова В. И. Повесть о Довмонте. С. 221–222; она же. Псковская агиография XIV–XVII вв. Т. 1. С. 513.

⁷² Охотникова В. И. Повесть о Довмонте. С. 220; она же. Псковская агиография XIV–XVII вв. Т. 1. С. 512; ПЗЛ. С. 22, 85.

⁷³ Охотникова В. И. Повесть о Довмонте. С. 191, 194, 198, 203, 209; она же. Псковская агиография XIV–XVII вв. Т. 1. С. 478.

⁷⁴ Охотникова В. И. Повесть о Довмонте. С. 209; она же. Псковская агиография XIV–XVII вв. Т. 1. С. 478.

⁷⁵ Охотникова В. И. Повесть о Довмонте. С. 191–192, 195, 198, 204, 222–223; она же. Псковская агиография XIV–XVII вв. Т. 1. С. 514–515.

Феодора и Рождества Богородицы Снеготорского монастыря. Большинство из этих храмов хорошо известны в городской истории Пскова XIV–XVI вв. Так, храм Св. мч. Тимофея отождествляется с соименным храмом в Довмонтовой стене, упомянутым под 1373/74 и 1396 гг.⁷⁶, Георгиевская церковь — очевидно, церковь Св. вмч. Георгия на Болоте в Острой лавице, впервые упомянутая в 1319/20 гг. и в 1370 г. выстроенная в камне⁷⁷, Феодоровская церковь скорее всего отождествима с той, что находилась в Довмонтовой стене и в 1385 г. стала каменной⁷⁸. Хорошо известен и Рождественский монастырский храм, перестроенный в 1309–1311 гг.⁷⁹ Однако в отношении Леонтиевского храма в средневековом Пскове существует серьезная источниковедческая проблема: исследователи считают, что Средняя редакция Повести о Довмонте — единственный памятник, свидетельствующий о его существовании.

В. И. Охотникова утверждает, что доказательств наличия церкви во имя св. Леонтия в средневековом городе обнаружить не удалось, поскольку в псковских летописях нет сведений об этом престоле и он не упоминается в Писцовой книге Пскова 1585–1587 гг.⁸⁰ По мнению И. К. Лабутиной, в источниках XIV–XV вв. также нет каких-либо данных о церквях, посвященных св. Леонтию, а наиболее ранние упоминания о Леонтиевской церкви в Пскове относятся к XVII в.⁸¹ Вместе с тем И. К. Лабутина, кажется, не отрицает возможность существования Леонтиевской церкви в Пскове уже в ранний период его истории.

Обратимся к свидетельствам XVII в. В апреле 1636 г. из-под пера псковского воеводы князя Феодора Курского и диака Григория Лукина появляется отписка, в которой сообщается о бедственном состоянии помещения, в котором находилась государева свинцовая и зелейная казна. Эти хранилища «стояли страшно», поскольку существовала угроза, что «погребные каменные верхние своды отпадут и камень от камени даст искру и от того государевой зелейной казне будет поруха». Чиновников беспокоило не возможные обрушения и жертвы, а то, как бы «в том нам холопам... от государя вы опале не быти». В мае того же года стена, разделявшая погреб зелейной и свинцовой казны, все же упала, хотя дело обошлось без больших разрушений и жертв⁸².

В данном случае нам интересно местоположение государевой казны. Первая отписка определенно сообщает, что она помещалась «в ружных церквях Воздвижения Честнаго Креста да верховных апостол Петра и Павла, а в пределе Леонтий Ростовский, каменные». И. К. Лабутина разделяет обе церкви в пространстве, очевидно, отождествляя Крестовоздвиженскую церковь с соответствующим храмом на Государевом (Князем) дворе. Второе посвящение оставлено исследовательницей без точной локализации, однако она полагает, что придел Свт. Леонтия Ростовского существовал у храма Свв. Петра и Павла: возможно, имеется в виду соименная церковь «с буя» в Среднем городе⁸³. В рассредоточении городского арсенала по подклетам разных храмов нет ничего невероятного. Однако новая, майская, отписка упоминает лишь «церковь Воздвижения Святого Креста». Причем контекст

⁷⁶ Лабутина И. К. Историческая топография Пскова в XIV–XV вв. С. 205–207.

⁷⁷ Там же. С. 207–208.

⁷⁸ Там же. С. 211.

⁷⁹ Лабутина И. К. Историческая топография Пскова в XIV–XV вв. С. 168.

⁸⁰ Охотникова В. И. Повесть о Довмонте. С. 131, 105; она же. Псковская агиография XIV–XVII вв. Т. 1. С. 464.

⁸¹ Лабутина И. К. Историческая топография Пскова в XIV–XV вв. С. 236.

⁸² Сборник МАМЮ. Т. 6. М., 1914. С. 80, 81–82.

⁸³ Лабутина И. К. Историческая топография Пскова в XIV–XV вв. С. 236. Примеч. 321.

обеих докладных записок свидетельствует, что три упомянутых престола составляли единый храмовый комплекс.

Это становится очевидным тем более, что историографией оказалось упущено еще одно упоминание храмового посвящения в честь св. Леонтия, определенно связанное с Государевым двором. Писцовая книга Григория Мешанинова и Ивана Дровнина 1585—1587 гг. упоминает Петрушку Никитина, «Левонтьевского дьячка с Государева двора»⁸⁴. Таким образом, на Княжем дворе одновременно с Крестовоздвиженским имелся престол в честь св. Леонтия, который мы рассматриваем как придельный. Именование духовенства по его принадлежности к придельным престолом составляет особенность русской церковной организации позднего Средневековья, с которой читатель уже успел познакомиться на примере престолов Софийского собора в Новгороде. Упомянутый в отписке 1636 г. престол в честь свв. Петра и Павла также стоит локализовать на Государевом дворе в «придельной» близости к главному Крестовоздвиженскому храму, что подтверждается источниками XVII в., сообщающими, что Петропавловский храм на Государевом дворе был разобран за ветхостью в 1694—1695 гг.⁸⁵ Таким образом, нам удалось не только более чем на полстолетия удревнить историю Леонтиева храма в Пскове, но и доказать существование в едином комплексе двух престольных посвящений — св. Леонтию и Воздвижению. В этой связи стоит заново обратиться к выяснению точной даты битвы Довмонта с князем Герденем на Двине и истории храма, построенного во имя святого, «коего дни бысть преславная та победа».

Точная дата победы, 1266 г., не сообщается ни в одной редакции Повести, однако упоминания во всех трех редакциях Псковской летописи памяти «великого и славного воеводы мученика Христова Леонтия»⁸⁶ указывают на мученика Леонтия Триполийского, бывшего военачальником, день памяти которого празднуется 18 июня. Именно на основании этого указания А. Энгельман и Н. Г. Бережков датируют битву на Двине 18 июня 1266 г.⁸⁷ Имя этого святого в таком виде определено называют поздние редакции Повести о Довмонте — Хронографическая, Средняя и Распространенная⁸⁸. Очевидно, что стилистическая правка Повести шла по пути конкретизации деталей от простых описательных приемов типа «святой мученик Леонтий» в Проложной редакции⁸⁹ к более сложным оборотам типа «великий и славный воевода мученик Христов Леонтий», характерным для всех псковских летописей, и, наконец, к четкому обозначению святого по географическому принципу, согласно принятому в месяцеслове, — «святой мученик Леонтий Трипольский». Следовательно, есть возможность предположить, что сначала, в Проложной редакции, речь шла просто об одном из мучеников с именем Леонтий и лишь затем он был отождествлен с Леонтием Триполийским.

Вместе с тем в тексте Повести о Довмонте встречается одно трудноразрешимое хронологическое противоречие. К 18 июня Архивский 1-й список Псковской 1-й летописи, а также Псковская 2-я летопись относят победу на «местером Ризьския земли» в 1272 г. Однако здесь же говорится, что битва состоялась «на память пере-

⁸⁴ Псков и его пригороды. Кн. 1: сб. МАМЮ. Т. 5. С. 56.

⁸⁵ Кирпичников А. Н. Сообщение Иоганна Вундерера о Пскове и России 1590 г.: исследование и публикация источника // Славяно-русские древности. Вып. 3. Проблемы истории северо-запада Руси. СПб., 1995. С. 186.

⁸⁶ П2Л. С. 17; П3Л. С. 84.

⁸⁷ Энгельман А. Хронологические исследования в области русской и ливонской истории в XIII и XIV столетиях. СПб., 1858. С. 64; Бережков Н. Г. Хронология русского летописания. М., 1963. С. 272.

⁸⁸ Охотникова В. И. Повесть о Довмонте. С. 202, 207, 217.

⁸⁹ Там же. С. 188.

несению мошей святого мученика Феодора»⁹⁰. Это совершенно очевидная ошибка, поскольку память св. вмч. Феодора Стратилата празднуется 8 июня, а не 18, как об этом справедливо сообщают Уваровский и Тихановский списки Псковской 1-й летописи, а также Псковская 3-я летопись⁹¹. Причем ошибка представляется достаточно древней, поскольку единственный Синодальный список Псковской 2-й летописи датируется концом XV в.⁹² Не исключено, что эта ошибка связана с составлением свода 1486 г., в связи с которым стоит редакция Повести о Довмонте, читаемая в Псковской 2-й летописи⁹³.

Такая путаница в датах памяти св. вмч. Феодора Стратилата и мч. Леонтия Триполийского не может быть объяснена простой опiskeй в обозначении числового счета, поскольку ошибка могла быть легко устранена. Не исключено, что это может быть объяснено психологическими причинами: внимание редактора в силу каких-то обстоятельств оказалось сосредоточено на дате 18 июня, которая в данном случае имела отношение к одному из предшествующих событий, описанному в Повести. Представляется, что такой причиной могло быть сознательное внесение в текст содержательного элемента, уточняющего, что победа над Герденем была одержана не просто на память мч. Леонтия, а именно в день мч. Леонтия Триполийского, т. е. 18 июня. Иными словами, писец, озабоченный тем, что в создаваемом им тексте Повести необходимо упомянуть не просто мч. Леонтия, а св. Леонтия Триполийского, произвольно ошибся в написании даты церковной памяти вмч. Феодора Стратилата, «перенесся» ее с действительного числа 8 июня на 18, т. е. на день празднования памяти св. воеводы Леонтия.

Как мы уже отметили, наиболее архаичная из сохранившихся редакций Повести — Проложная, датируемая временем не позднее конца XIV — начала XV в., сообщает, что победа на Двине была одержана «помощию святых Троицы и святого Леонтия», не уточняя, какой именно мученик имеется в виду⁹⁴. Установлено, что Проложная редакция является сокращением Повести о Довмонте, возникшей ко второй четверти XIV в. в редакции, наиболее близкой к содержащейся в Псковской 1-й летописи⁹⁵. Однако это не исключает вероятности, что краткая характеристика мученика в Проложной редакции сохранила первоначальное чтение, тогда как сведения о нем, содержащиеся в летописных редакциях, оказались впоследствии уточнены, с точки зрения средневекового переписчика.

В связи с этим мы допускаем, что изначально Повесть специально не конкретизировала, на дату памяти какого именно св. Леонтия была одержана победа над Герденем, поскольку предполагалось, что этот святой, как и день его памяти, хорошо известен. Однако впоследствии, когда память о конкретном дне события была уже утрачена, в обществе возникло представление, что мч. Леонтий Повести должен отождествляться с Леонтием Триполийским. Закреплению этого представления способствовал тот факт, что Леонтий Триполийский был воеводой. Именно такой святой и должен был восприниматься средневековым сознанием как помощник в ратном деле. Не стоит упускать из виду, что остальные победы князя Довмонта также были одержаны в дни памяти святых воинов — Феодора Стратилата и Георгия

⁹⁰ Охотникова В. И. Повесть о Довмонте. С 191; она же. Псковская агиография XIV–XVII вв. Т. 1. С. 417; ПЗЛ. С. 18.

⁹¹ Охотникова В. И. Повесть о Довмонте. С 191, 198; она же. Псковская агиография XIV–XVII вв. Т. 1. С. 417, 426; ПЗЛ. С. 86.

⁹² Охотникова В. И. Повесть о Довмонте. С. 9.

⁹³ Там же. С. 44.

⁹⁴ Охотникова В. И. Повесть о Довмонте. С. 62; она же. Псковская агиография XIV–XVII вв. Т. 1. С. 413.

⁹⁵ Охотникова В. И. Повесть о Довмонте. С. 44, 55, 65.

Победоносца. Этот факт окончательно убедил редакторов и читателей Повести в том, что победа 1266 г. была одержана 18 июня. Вообще, для древнерусского сознания было характерно своеобразное «перенесение» патрональных заслуг конкретного святого на другого, тезоименитого ему. Наиболее характерный случай — заслуга в сохранении Новгорода от татарского нашествия в 1238 г., приписываемая Комиссионным списком НПЛ св. Кириллу Александрийскому, память которого празднуется 18 января и 9 июня, хотя на самом деле отступление захватчиков от Игнача креста совершилось в день памяти св. Кирилла Иерусалимского, т. е. 18 марта⁹⁶. Нельзя исключить тот факт, что восприятию мч. Леонтия, на память которого и была одержана победа 1266 г., именно как св. Леонтия Триполийского во многом способствовала дата заключения договора между Новгородом и Псковом в 1397 г., которая также пришлась на 18 июня, т. е. на день мч. Леонтия Ливийского, т. е. Триполийского, как это специально отметил средневековый хронист⁹⁷.

Таким образом, мы приходим к выводу, что связь победы над Герденем в 1266 г. с мч. Леонтием Триполийским представляется весьма искусственной. Возможно ли установить, с каким св. Леонтием изначально связывалась эта битва и в силу этого какова ее дата? С учетом отмеченной нами путаницы в числах Довмонтовых побед, возможного переноса патрональных заслуг одного святого на другого, известий о церковном строительстве князя, а также факта существования Леонтиевской церкви как придельной при Крестовоздвиженском храме, возникшем до 1329/30 г., можно предположить следующее.

Придел в честь св. Леонтия при храме Крестовоздвижения на Княжем дворе должен был появиться как памятник победы князя Довмонта над Герденем. В этом случае неизбежны два исторических допущения: либо храм уже существовал к моменту появления в нем соответствующего придела, либо оба богослужебных пространства возникли одновременно. Если обратиться к месящеслову, то налицо удивительное совпадение в датах: 13 сентября, накануне Крестовоздвижения (14 сентября), отмечается день памяти мч. Леонтия Александрийского, совпадающий с предпразднеством Воздвижения Креста Господня⁹⁸. Такое совпадение позволяет выдвинуть следующую гипотезу: победа над Герденем в 1266 г. была одержана накануне Крестовоздвижения, 13 сентября, на память мч. Леонтия Александрийского. Ктитору и строителям храма при его посвящении не могли обойти вниманием тот факт, что это событие произошло накануне Господского праздника. В силу этого основной престол оказался посвящен Воздвижению, а память о конкретной дате сохранилась в посвящении придельной церкви. Позднее, в силу «воинской святости» мч. Леонтия Триполийского, заслуга в победе над Герденем была приписана именно ему, что и отразилось в Повести о князе Довмонте. Еще позднее, очевидно в «московское время», состоялось перепосвящение престола в честь свт. Леонтия Ростовского, поскольку память об изначальной связи посвящения Леонтиевского придела с событиями XIII в. оказалась уже утраченной. Таким образом,

⁹⁶ НПЛ. С. 76, 289; Янин В. Л. К хронологии и топографии ордынского похода на Новгород в 1238 г. // Исследования по истории и историографии феодализма: к 100-летию со дня рождения академика Б. Д. Грекова. М., 1982. С. 146–158.

⁹⁷ ПЛ. С. 24; ПЗЛ. С. 108.

⁹⁸ В этот день на Православном Востоке отмечается память мучеников Кронида, Леонтия и Серапиона, утопленных в Александрии при императоре Максимиане (ок. 237 г.), которая иногда, впрочем, может переноситься на следующий день, см.: *Сергий (Спасский), архиеп.* Полный месящеслов Востока. Владимир, 1901. Т. I. С. 550, 684; Т. II. С. 281, Т. III. С. 605. О. В. Лосева также упоминает память этого святого в древнерусских месящесловах XI–XIV вв., но в отличие от архиепископа Сергия унифицировано именуется его Львом: *Лосева О. В.* Русские месящесловы XI–XIV вв. М., 2001. С. 153.

ГЛАВА 5. СОБОРНЫЕ ОКРУГА И СОБОРНОЕ ДУХОВЕНСТВО СРЕДНЕВЕКОВОГО ПСКОВА

церковь Крестовоздвижения на Княжем дворе стоит рассматривать как один из памятников псковской воинской славы, связанный с победами и меморативным строительством самого князя Довмонта, и отнести ее основание к тому же 1266 г.

На Государевом дворе существовал и Петропавловский престол, как это следует из текста отписки апреля 1636 г. и документов конца XVII в. Не возник ли этот престол при Крестовоздвижном храме в память о победе 1299 г., которую князь одержал «у святого Петра и Павла на брезе»⁹⁹? Эта победа, дата которой сообщается лишь в Распространенной редакции — 4 марта 6807 г.¹⁰⁰, вполне могла восприниматься как результат сверхъестественной помощи апостолов, и в таком случае посвящение им соответствующего престола выглядит вполне оправданно. А. Н. Кирпичников полагает, что битва 1299 г. имела место на «брезе» р. Великой, где уже к этому времени на расположенном на посаде Княжем дворе существовали церковь Свв. Петра и Павла или соименный придел¹⁰¹. Таким образом, соборную организацию Пскова в первой половине XIV в. можно представить в следующем виде (табл. 1).

Таблица 1

Церкви Пскова, существовавшие или предположительно существовавшие к середине XIV в., объединенные в Троицкий соборный округ

Церковь Св. Троицы в Крому (1036–?, 1132–1138 гг.)
Церковь Св. вмч. Димитрия Солунского в Довмонтовом городе (1138–1143 гг.)
Церковь Св. мч. Тимофея Газского в Довмонтовом городе (1266 г.)
Церковь Воздвижения Креста Господня, придел в честь свв. апп. Петра и Павла, придел в честь мч. Леонтия на Княжем дворе (1266 г.)
Церковь Св. вмч. Георгия на Болоте в Острой лавице (1267–1271 гг.)
Церковь Св. вмч. Феодора в Довмонтовом городе (1270–1272 гг.)
Церковь Воскресения Христова в Довмонтове городе (1309–1311 гг.)
Церковь Свт. Николы на Гребле в Довмонтовом городе (1329–1330 гг. — ?)
Церковь Св. апп. Петра и Павла «с буя» в Боловинском конце (до 1299 г.)
Церковь Свв. князей Бориса и Глеба в Боловинском конце (до 1343 г.)
Церковь Св. Михаила Архангела с Городца (до 1339 г.)
Церковь Благовещения Пресвятой Богородицы в Крому (1343 г.)
Церковь Св. мчч. Софии, Веры, Надежды, Любви на Старом Торговище (?) (до 1351 г.–?)
Церковь Сошествия Св. Духа в Довмонтовом городе (до 1382 г.–?)
Церковь Свт. Василия на Горке в Среднем городе в Опоцком конце (до 1376 г.–?)
Церковь Свт. Николая на Усохе в Опоцком конце (до 1370 г.–?)
Церковь Преображения Господня у Старого костра в Старом Застенье (до 1309 г.–?)
Церковь Свт. Власия на Торгу (до 1372 г.–?)

⁹⁹ Охотникова В. И. Повесть о Довмонте. С. 192, 195, 199, 204, 209.

¹⁰⁰ Там же. С. 223.

¹⁰¹ Кирпичников А. Н. Сообщение Иоганна Вундерера о Пскове и России 1590 г. С. 187.



Рис. 17. Схема расположения храмов в Пскове во второй половине XIV в. в соответствии с кончанским устройством города

Вернемся к истории сложения псковских соборов. В период 1341–1356 гг. новые храмы практически не возникали, однако перестраивается церковь Св. мч. Софии и чад ея, а также в 1353 г. появляется храм Покрова Пресвятой Богородицы в Довмонтовом городе. Не исключено тем не менее, что ряд храмов, возникновение которых предположительно отнесено нами ко времени ранее середины XIV в., в действительности появляются позднее, что становится побудительным мотивом для образования второго собора, как и для развития местной церковной жизни вообще. Однако в 1356 г. речь не идет о «невкупных попах»: согласно летописным сообщениям, второй собор «учинше» сами «попове»¹⁰². Инициатива принадлежала псковскому духовенству, однако это были соборные священники, поскольку прослойки «невкупных попов» просто еще не существовало. Так, в Пскове происходит первое деление городской церковной общины на соборы, что, по нашим наблюдениям, вполне синхронно образованию семисоборной организации Новгорода, произошедшему в 60-е гг. XIV в. Собственно, уже И. Д. Беляев считал, что до 1356 г. все псковские церкви причислялись к Троицкому собору, а потом в продолжение времени были распределены по 6 соборам, к которым были приписаны не только приходские, но и монастырские храмы¹⁰³. Учитывая признаваемый всеми исследователями

¹⁰² П1Л. С. 22; П2Л. С. 27; П3Л. С. 103.

¹⁰³ Беляев И. Д. История города Пскова и Псковской земли. С. 93.

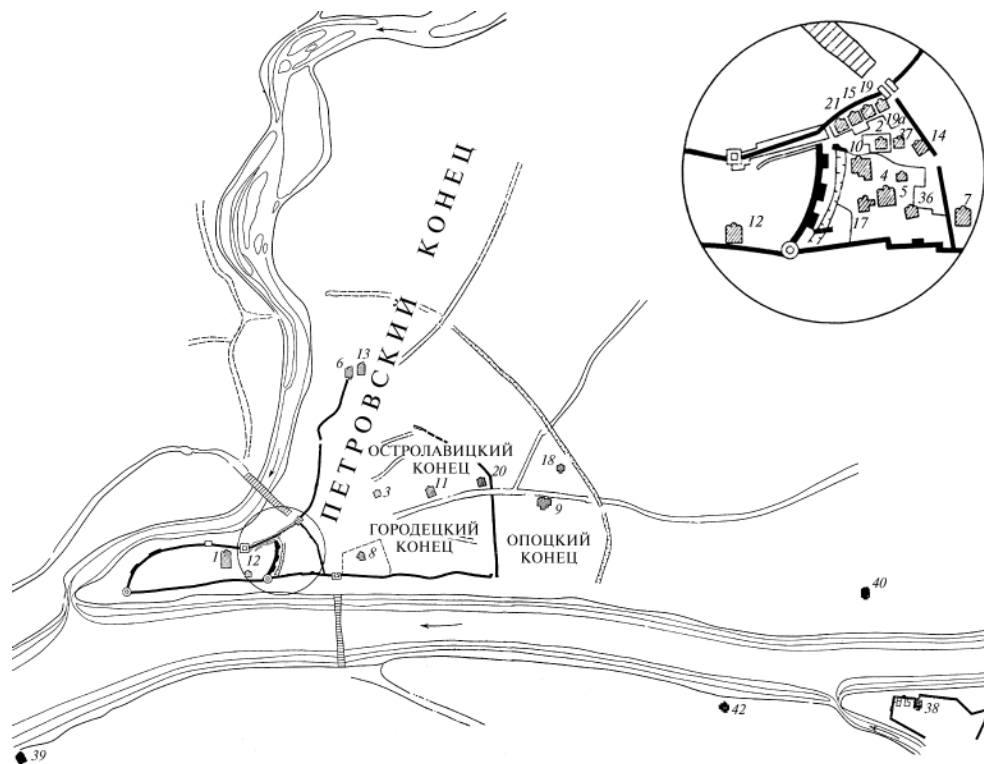

Рис. 18. Схема расположения храмов в Пскове во второй половине XIV в. в соответствии с соборным устройством города:

Церкви приходские и монастырских подворий: 1 — Троицы; 2 — Дмитрия в Довмонтовой стене; 3 — Георгия на Болоте; 4 или 10 — Воскресения Иисуса Христа в Довмонтовой стене; 5 — Феодора; 6 — Петра и Павла; 8 — Воздвижения Честного Креста на Княжем дворе; 9 — Николы на Всосе в Опочком конце; 10 или 21 — Николы на Гребле; 11 — Михаила и Гавриила Архангела; 12 — Благовещения Богородицы; 13 — Бориса и Глеба; 18 — Василия на Горке; 19 или 19а — Сошествия Св. Духа в Довмонтовой стене; 20 — Преображения Господня у Старого костра; 21 или 15 — Рождества Христова в Довмонтовой стене.

Монастыри: 38 — Спаса над Мирожью рекою; 39 — Иоанна за рекой на Завеличье; 40 — Пантелеймона на Красном дворе; 42 — Климента

сотенный характер купеческой организации, стоит предположить, что происшедшее соборное деление было связано с определенным этапом в формировании кончанской и сотенной систем и сложении собственного псковского боярства. Предположительно Троицкий собор охватил храмы Крома и Довмонтова города, а Софийский соборный округ — церкви Среднего города в пределах стен 1309 и 1375 гг., обнимая те концы, существование которых, согласно археологическим данным о заселении этих территорий, вполне можно допустить уже во второй половине XIV в. — Боловинский, Остролавицкий, Городецкий и Опочкий (рис. 17, 18).

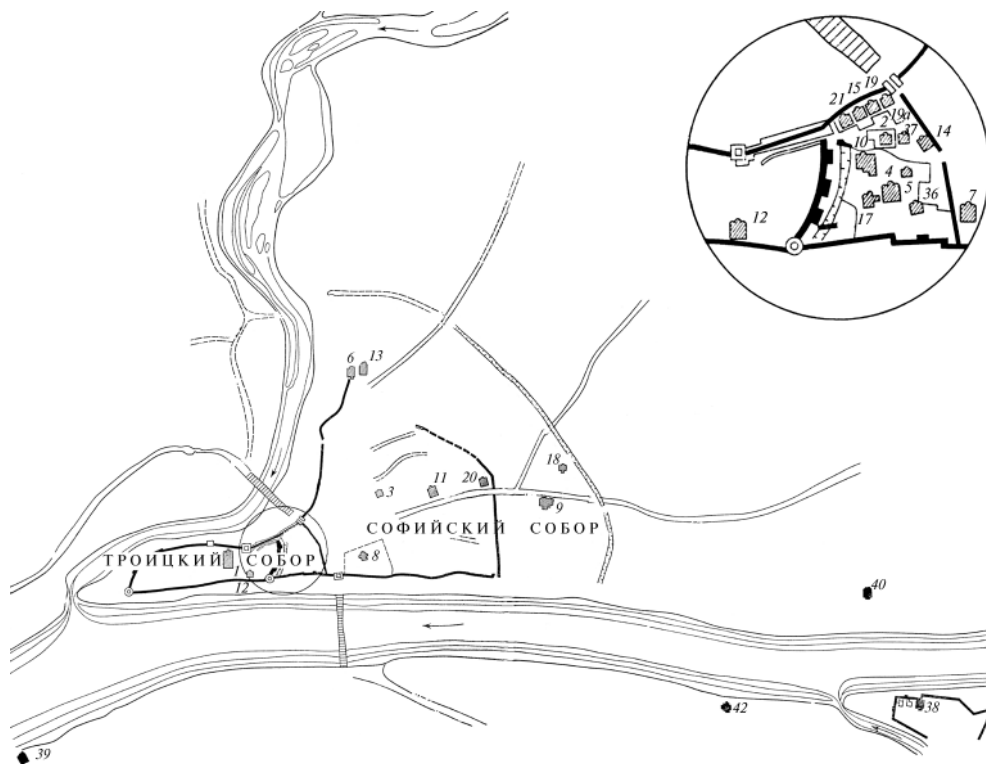
Стоит предположить, что, несмотря на отсутствие стены 1375 г., храмы на этой территории Среднего города уже существовали и были включены в соборную организацию. Следовательно, в ту же организацию было введено и население, связанное

ЦЕРКОВЬ И ГОРОЖАНЕ СРЕДНЕВЕКОВОГО ПСКОВА

с этими церквями. В связи с этим представляется, что к середине XIV в. противопоставление псковичей и посажан было отчасти сnivelировано включением последних в соборную организацию города: этот акт предшествовал вхождению посажан в число псковичей. Подобная ситуация наблюдалась и во время образования Покровского собора в 1462 г., когда храмы, существовавшие на Полонище, вошли в соборную организацию до строительства стены 1465 г. Предполагаемое распределение псковских церквей на 1356 г. представлено в табл. 2.

Таблица 2

Предполагаемое распределение псковских церквей по двум соборам на 1356 г.

Троицкий собор	Софийский собор
Церковь Св. Троицы в Крому	Церковь Мчч. Софии, Веры, Надежды, Любви
Церковь Благовещения Пресвятой Богородицы в Крому	Церковь Свт. Власия на Торгу
Церковь Св. вмч. Димитрия Солунского в Довмонтовом городе	Церковь Воздвижения Креста Господня на Княжем дворе
Церковь Св. мч. Тимофея в Довмонтовом городе	Церковь Свт. Николы «со Усохи» в Опоцком конце (?)
Церковь Св. вмч. Феодора в Довмонтовом городе	Церковь Свт. Василия на Горке в Среднем городе в Опоцком конце (?)
Церковь Покрова Пресвятой Богородицы	Церковь Вмч. Георгия на Болоте в Острой лавице
Церковь Сошествия Св. Духа в Довмонтовом городе	Церковь Св. Михаила Архангела с Городца
Церковь Воскресения Христова в Довмонтовом городе	Церковь Преображения Господня у Старого костра в Старом Застенье (?)
	Церковь Апп. Петра и Павла «с буя» в Боловинском конце
	Церковь Свв. князей Бориса и Глеба в Боловинском конце

В период 1356–1416 гг. в Пскове появляется не менее 11 новых храмов. В Довмонтовом городе определено известны церкви Св. Кирилла над Греблею (1373 г.), Сошествия Св. Духа (1382 г.), Св. вмч. Феодора (1384 г.), Рождества Христова (1387 г.), Свт. Афанасия Великого (1407 г.); в Среднем городе: Свт. Василия на Горке (1376 г.), Богоявления Господня в Кстове (до 1397 г.), Свт. Николы «со Усохи» (1390 г.), Св. вмч. Варвары (до 1421 г.), Свт. Власия на Торгу (1372–1389 гг.), Преображения Господня у Старого костра (1383 г.). Возникновение новых храмов и нового духовенства, еще не входящего в соборную организацию, которая не следовала автоматически в своем развитии за городской, как это было в Новгороде, приводит к появлению третьего собора — Никольского, юрисдикцию которого мы связываем с Петровским или Боловинским концом. Инициатива на сей раз принадлежала «невкупным попам»¹⁰⁴. Храмы Никольского собора были предположительно выделены из Софийского округа (рис. 19). Также в Никольский собор, по логике вещей, должны были быть включены новые храмы и «невкупные попы». Очевидно, изначально в Никольский собор входили храм Рождества Христова,

¹⁰⁴ ПЛ. С. 36.



Рис. 19. Схема расположения храмов в Пскове в первой половине XV в. в соответствии с соборным устройством города:

Церкви приходские и монастырских подворий: 1 — Троицы; 2 — Димитрия в Довмонтовой стене; 3 — Георгия на Болоте; 4 или 10 — Воскресения Иисуса Христа в Довмонтовой стене; 5 — Феодора; 6 — Петра и Павла; 7 — Власия на Торгу; 8 — Воздвижения Честного Креста на Княжем дворе; 9 — Николы на Всое в Опочком конце; 10 или 21 — Николы на Гребле; 11 — Михаила и Гавриила Архангела; 12 — Благовещения Богородицы; 13 — Бориса и Глеба; 14 (4, 10 — ?) — возможно, Софии; 15 или 19 — Покрова Богородицы в Довмонтовой стене; 16 — Иоанна Богослова на Снетогорском дворе; 17 — Кирилла у Смердя моста на Гребле; 18 — Василия на Горке; 19 или 19а — Сошествия Св. Духа в Довмонтовой стене; 20 — Преображения Господня у Старого костра; 21 или 15 — Рождества Христова в Довмонтовой стене; 22 — Богоявления; 23 — Спаса на Торгу; 24 — Мученицы Варвары на Усохе в Опочком конце; 28 — Богоявления на Запсковье; 29 — Козьмы и Дамиана на Запсковье; 30 — Воскресения на Полонище; 31 — Варлаама Хутынского на Званище на Запсковье; 36 — возможно, Входа Господня в Иерусалим; 37 — не атрибутируется.

Монастыри: 38 — Спаса над Мирожью рекою; 39 — Иоанна за рекой на Завеличье; 40 — Пантелеймона на Красном дворе; 41 — Старого Вознесения; 42 — Климента; 43 — Нового Вознесения; 44 — Козьмы и Дамиана на Гремячей горе; 45 — Николы в Песках; 46 — Михаила; 47 — Николы на Взвозе

Покрова Богородицы и Сошествия Св. Духа в Довмонтовой стене как в силу топографической близости, так и по причине связи с посадником Захарией Костромичем, видимо, представлявшим именно Петровский конец.

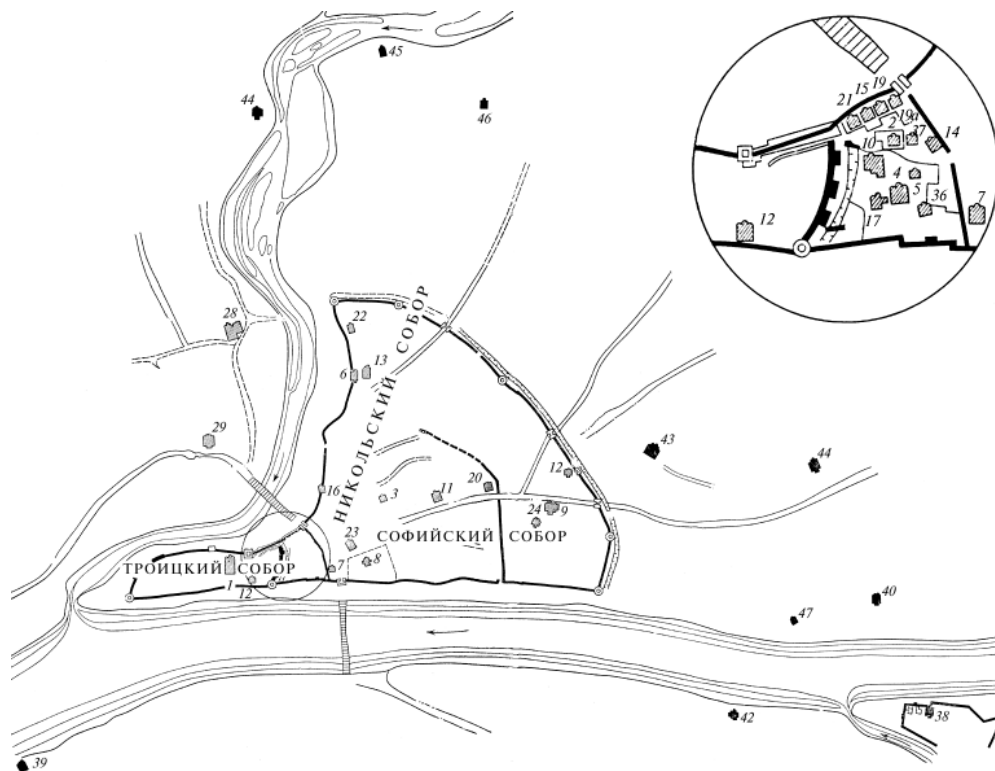
Его связь с этой частью города прослеживается благодаря факту его церковного ктиторовского строительства, которое совершалось отчасти на этой территории. В 1394 г. именно Захария Костромич, скончавшийся 20 марта 1401 г., строит

ЦЕРКОВЬ И ГОРОЖАНЕ СРЕДНЕВЕКОВОГО ПСКОВА

каменную Никольскую церковь в монастыре на Волоке (левый берег р. Великой, выше Снетогорского монастыря). В 1398 г. он же возводит каменную церковь в женском монастыре Св. Архангела Михаила в Поле в Петровском конце. При этом одновременно, правда без упоминания его имени, сооружаются каменные церкви Покрова Божией Матери и Рождества Христова в Довмонтовом городе¹⁰⁵. Похоронен был посадник Захария в храме Рождества Христова в Довмонтовом городе, где его гробница находилась вплоть до 1699 г.¹⁰⁶ Представляется, что деятельность Захарии по строительству крепостных стен также преимущественно связывается с восточной частью Пскова, где располагался Петровский конец.

Характерно, что в 1415–1416 гг. Софийский собор строится на новом месте уже в Довмонтовой стене, и таким образом именно к этому времени Довмонтов город действительно становится центром соборной организации города, где всякий новый соборный округ должен иметь свой представительский храм. В 1416 г. трехсоборная организация могла выглядеть так, как это показано в табл. 3.

Таблица 3

Предполагаемое распределение псковских церквей по трем соборам на 1416 г.

Троицкий собор	Софийский собор	Никольский собор
Церковь Св. Троицы в Крому	Церковь Мчч. Софии, Веры, Надежды, Любви	Церковь Свт. Николы на Гребле в Довмонтовом городе
Церковь Благовещения Пресвятой Богородицы в Крому	Церковь Свт. Власия на Торгу	Церковь Рождества Христова в Довмонтовом городе
Церковь Вмч. Димитрия Солунского в Довмонтовом городе	Церковь Воздвижения Креста Господня на Княжем дворе	Церковь Покрова Божией Матери в Довмонтовом городе
Церковь Вмч. Феодора в Довмонтовом городе	Церковь Вмч. Георгия на Болоте в Острой лавице	Церковь Сошествия Св. Духа в Довмонтовом городе
Церковь Мч. Тимофея в Довмонтовом городе	Церковь Св. Михаила Архангела с Городца	Церковь Апп. Петра и Павла «с буя» в Боловинском конце
Церковь Свт. Афанасия Великого в Довмонтовом городе	Церковь Преображения Господня у Старого костра в Старом Застенье	Церковь Свв. князей Бориса и Глеба в Боловинском конце
Церковь Воскресения Христова в Довмонтовом городе	Церковь Свт. Василия на Горке в Среднем городе в Опоцком конце	Церковь Богоявления Господня в Кстово
Церковь Св. Кирилла с Гребли в Довмонтовом городе	Церковь Свт. Николы на Усохе в Опоцком конце	
	Церковь Вмч. Варвары «со Усохи» в Опоцком конце	

В следующий период, в 1416–1453 гг., появляются храмы Спаса на Торгу (1421 г.), Богоявления Господня в Бродах (1443 г.), во второй четверти XV в., после постройки храмов Похвалы Божией Матери (1442 г.) и Воскресения Господня (до 1458 г. — ?), начинает формироваться церковная организация Полонища, в 1443 г. появляется храм Успения Божией Матери в Завеличье «с Пароменья» (рис. 20), до 1457 г. воз-

¹⁰⁵ ПЛ. С. 25, 26; ПЛ. С. 30, 31; ПЗЛ. С. 108, 110.

¹⁰⁶ *Лабутина И. К.* Историческая топография Пскова в XIV–XV вв. С. 173, 231. Примеч. 76; ПЛ. С. 31.



Рис. 20. Церковь Успения Божией Матери в Завеличье «с Пароменья». Фото конца XIX — начала XX в. (ФО НА ИИМК РАН, О.469.2)

никают приходские структуры на Запсковье — церкви Богоявления Господня и Св. мчч. Козьмы и Дамиана. В общей сложности было сооружено не менее 7 храмов. Возникновение новых храмов и нового духовенства привело к необходимости создания в 1453 г. четвертого собора¹⁰⁷. Летописное сообщение в данном случае конкретизирует внутреннее содержание соборной организации, поскольку говорится, что архиепископ благословил «невкупных попов четвертый собор держати», т. е. в данном случае, казалось бы, подчеркиваются именно цеховое объединение духовенства и вседневная служба как форма его материального обеспечения. Служба этого округа была организована при храмах Св. вмч. Димитрия и у Спаса на Торгу.

Однако такое уточнение не отменяет обязательного существования территориальных границ соборного округа. Мы предполагаем, что этот соборный округ был также выделен из Софийского собора и в период 1453–1462 гг. обнимал собой церкви Гордецкого и Остролавицкого концов, поскольку последний из-за малочисленности его церквей мог не иметь самостоятельного церковного округа (рис. 21, 22). Полагаем также, что в этот соборный округ должен был войти и Воскресенский храм Довмонтова города, поскольку в 1465 г. его старостой являлся посадник Тимофей Власевич¹⁰⁸, предположительно связываемый либо с Гордецким, либо с Остролавицким концом. Храмы Опоцкого и Полоницкого концов, по логике вещей,



Рис. 21. Схема расположения храмов в Пскове в первой половине XV в. в соответствии с кончанским устройством города

¹⁰⁷ ПЛ. С. 51; ПЛ. С. 48; ПЗЛ. С. 140.

¹⁰⁸ ПЛ. С. 71.

ЦЕРКОВЬ И ГОРОЖАНЕ СРЕДНЕВЕКОВОГО ПСКОВА

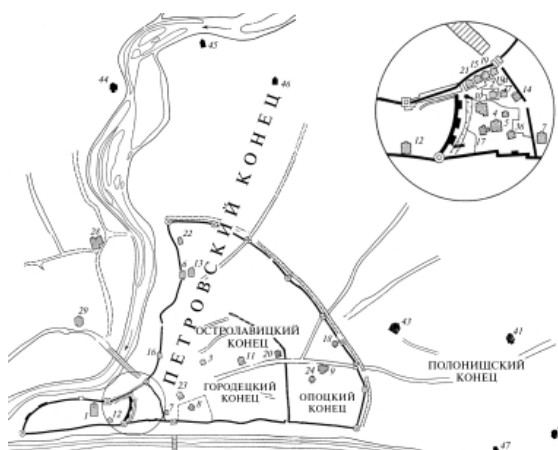

Рис. 22. Схема расположения храмов в Пскове в соответствии с соборным устройством города в 1453–1462 гг.

Церкви приходские и монастырских подворий: 1 — Троицы; 2 — Димитрия в Довмонтовой стене; 3 — Георгия на Болоте; 4 или 10 — Воскресения Иисуса Христа в Довмонтовой стене; 5 — Феодора; 6 — Петра и Павла; 7 — Власия на Торгу; 8 — Воздвижения Честного Креста на Княжем дворе; 9 — Николы на Всосе в Опоцком конце; 10 или 21 — Николы на Гребле; 11 — Михаила и Гавриила Архангела; 12 — Благовещения Богородицы; 13 — Бориса и Глеба; 14 (4, 10 — ?) — возможно, Софии; 15 или 19 — Покрова Богородицы в Довмонтовой стене; 16 — Иоанна Богослова на Снеготорском дворе; 17 — Кирилла у Смердя моста над Греблею; 18 — Василия на Горке; 19 или 19а — Сошествия Св. Духа в Довмонтовой стене; 20 — Преображения Господня у Старого костра; 21 или 15 — Рождества Христова в Довмонтовой стене; 22 — Богоявления; 23 — Спаса на Торгу; 24 — Мученицы Варвары на Усохе в Опоцком конце; 25 — Похвалы Богородицы на Романовой горке; 26 — Успения Богородицы на Завеличье; 27 — Богоявления в Бродах; 28 — Богоявления на Запсковье; 29 — Козьмы и Дамиана на Запсковье; 36 — возможно, Входа Господня в Иерусалим; 37 — не атрибутируется.

Монастыри: 38 — Спаса над Мирожью рекою; 39 — Иоанна за рекой на Завеличье; 40 — Пантелеймона на Красном дворе; 41 — Старого Вознесения; 42 — Климента; 43 — Нового Вознесения; 44 — Козьмы и Дамиана на Гремячей горе; 45 — Николы в Песках; 46 — Михаила; 47 — Николы на Взвозе; 48 — Успения Богородицы; 49 — Трех святителей на Болоте; 50 — Благовещения Богородицы; 54 — Покрова Богородицы на Полонище у Великой реки; 55 — Козьмы и Дамиана в Утопленниках

ГЛАВА 5. СОБОРНЫЕ ОКРУГА И СОБОРНОЕ ДУХОВЕНСТВО СРЕДНЕВЕКОВОГО ПСКОВА

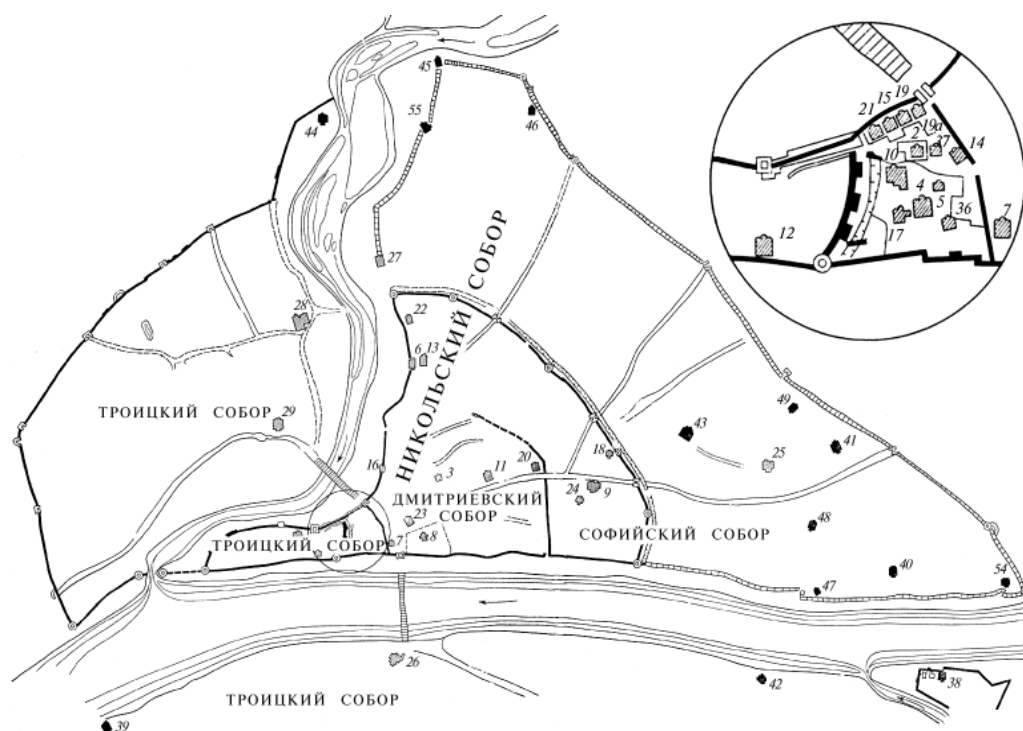
должны были входить в Софийский соборный округ, а церкви Запсковья и Завеличья — в Троицкий. Последнее тем более вероятно, что клир Троицкого собора во второй половине XVI в., согласно Писцовой книге 1585 г., достаточно компактно проживал именно в Запсковье. Предполагаемый список храмов четырех соборов дан в табл. 4.

К 1462 г. определенно возникают храмы Воскресения Христова на Полонище (до 1458 г.), а также церковь Входа Господня в Иерусалим в Довмонтовом городе (до 1466 г.), чуть позднее строится церковь Св. прп. Варлаама Хутынского на Запсковье (1465 г.) (рис. 23). Однако именно в это время, как свидетельствуют данные археологии, происходит активное освоение Полонища. Становление городской и религиозной жизни в этом районе приводит к образованию на Полонище особого собора, вседневная служба для которого в 1462 г. была учреждена в храмах Похвалы Божией Матери на Полонище, Покрова Божией Матери в Довмонтовом городе и Сошествия Св. Духа там же, в Довмонтовой стене. Инициатива вновь принадлежит

Таблица 4

Предполагаемое распределение псковских церквей по четырем соборам на 1453 г.

Троицкий собор	Софийский собор	Никольский собор	Дмитриевский собор
Церковь Св. Троицы в Крому	Церковь Мчч. Софии, Веры, Надежды, Любви	Церковь Свт. Николы на Гребле в Довмонтовом городе	Церковь Вмч. Димитрия Солунского в Довмонтовом городе
Церковь Благовещения Пресвятой Богородицы в Крому	Церковь Вмч. Варвары «со Усохи» в Опоцком конце	Церковь Рождества Христова в Довмонтовом городе	Церковь Спаса на Торгу
Церковь Вмч. Феодора в Довмонтовом городе	Церковь Воскресения Христова на Полонище	Церковь Покрова Божией Матери в Довмонтовом городе	Церковь Св. Михаила Архангела с Городца
Церковь Мч. Тимофея в Довмонтовом городе	Церковь Вмч. Георгия со Взвоза	Церковь Сошествия Св. Духа в Довмонтовом городе	Церковь Преображения Господня у Старого костра в Старом Застенье
Церковь Свт. Афанасия Великого в Довмонтовом городе	Церковь Свт. Николы на Усохе в Опоцком конце	Церковь Апп. Петра и Павла «с буя» в Боловинском конце	Церковь Вмч. Георгия на Болоте в Острой лавице
Церковь Св. Кирилла с Гребли в Довмонтовом городе	Церковь Свт. Василия на Горке в Среднем городе в Опоцком конце	Церковь Свв. князей Бориса и Глеба в Боловинском конце	Церковь Воскресения Христова в Довмонтовом городе
Церковь Входа Господня в Иерусалим в Довмонтовом городе (?)	Церковь Похвалы Божией Матери на Романихе	Церковь Богоявления Господня в Кстово	Церковь Воздвижения Креста Господня на Княжем дворе
Церковь Успения Божией Матери с Завеличья		Церковь Богоявления Господня в Бродах	Церковь Свт. Власия на Торгу
Церковь Богоявления Господня с Запсковья			
Церковь Свв. Козьмы и Дамиана с Запсковья			



Рис. 23. Церковь Св. прп. Варлаама Хутынского.
Фото Машукова. 1901 г. (ФО НА ИИМК РАН, О. 604.45)

«невкупным попам», ходатайствовавшим на вече об образовании пятого собора¹⁰⁹. Полоницкий соборный округ мог быть выделен из Софийского собора, в котором остались лишь церкви Опоцкого конца, остальные округа были, очевидно, оставлены без изменений. Однако примечательно, что церковная организация Полонища, которая, с точки зрения большинства исследователей, к 1462 г. еще не вошла в состав городской общины, в это время уже существовала. Очевидно, строительство стен 1375 и 1465 гг. было лишь завершающим этапом в становлении этих районов как городской территории. Предположительно такая же ситуация существовала в Новгороде в отношении Загородского конца, жители которого наравне в прусами и людинцами в 1218–1220 гг. уже были субъектом городского права и участниками политической жизни Новгорода, хотя система укреплений вокруг Загородья возникла лишь в 1270 г.¹¹⁰ Распределение псковских храмов по пяти соборам на 1462 г. дано в табл. 5.

На период 1462–1471 гг. в Пскове известно лишь о строительстве церкви Варлаама Хутынского на Званице (1465 г.), несколько позже, в 1487 г., появляется храм Образа Спаса Нерукотворного у Жабьей лавицы на Запсковье (рис. 24). По соображениям топографической близости церковь Образа следует включить в Богоявленский приход, а Варлаамиевскую — в Козмодемьянский, хотя последнюю возводили все «мужи-псковичи». Такое активное церковное строительство на Запсковье

¹⁰⁹ ПЛ. С. 62; П2Л. С52; ПЗЛ. С. 150.

¹¹⁰ НПЛ. С. 58, 60.

ГЛАВА 5. СОБОРНЫЕ ОКРУГА И СОБОРНОЕ ДУХОВЕНСТВО СРЕДНЕВЕКОВОГО ПСКОВА

Таблица 5

Предполагаемое распределение псковских церквей по пяти соборам на 1462 г.

Троицкий собор	Софийский собор	Никольский собор	Дмитриевский собор	Покровский собор
Церковь Св. Троицы в Крому	Церковь Мчч. Софии, Веры, Надежды, Любви	Церковь Свт. Николы на Гребле в Довмонтовом городе	Церковь Вмч. Димитрия Солунского в Довмонтовом городе	Церковь Покрова Божией Матери в Довмонтовом городе
Церковь Благовещения Пресвятой Богородицы в Крому	Церковь Свт. Николы на Усохе в Опоцком конце	Церковь Рождества Христова в Довмонтовом городе	Церковь Спаса на Торгу	Церковь Сошествия Св. Духа в Довмонтовом городе
Церковь Вмч. Феодора в Довмонтовом городе	Церковь Вмч. Варвары «со Усохи» в Опоцком конце	Церковь Апп. Петра и Павла «с буя» в Боловинском конце	Церковь Вмч. Георгия на Болоте в Острой лавице	Церковь Похвалы Божией Матери на Романихе
Церковь Мч. Тимофея в Довмонтовом городе	Церковь Свт. Василия на Горке в Среднем городе в Опоцком конце	Церковь Свв. князей Бориса и Глеба в Боловинском конце	Церковь Воскресения Христова в Довмонтовом городе	Церковь Воскресения Христова на Полонище
Церковь Свт. Афанасия Великого в Довмонтовом городе		Церковь Богоявления Господня в Кстово	Церковь Св. Михаила Архангела с Городца	Церковь Св. вмч. Георгия со Взвоза
Церковь Св. Кирилла с Гребли в Довмонтовом городе		Церковь Богоявления Господня в Бродах	Церковь Преображения Господня у старого Костра в Старом Застенье	
Церковь Входа Господня в Иерусалим в Довмонтовом городе			Церковь Воздвижения Креста Господня на Княжем дворе	
Церковь Успения Божией Матери с Завеличья			Церковь Свт. Власия на Торгу	
Церковь Богоявления Господня с Запсковья				
Церковь Свв. Козьмы и Дамиана с Запсковья				



Рис. 24. Церковь Образа Спаса Нерукотворного.
Фото «ИМЗ». Начало XX в. (ФО НА ИИМК РАН, Q.312.39)

говорит о приоритетном социальном развитии именно этой части города. Поэтому мы рискуем предположить, что созданный с благословения митрополита Филиппа в 1471 г. соборный округ с вседневной службой при храме Входа Господня в Иерусалим¹¹¹ мог предназначаться для Запсковья и Завеличья и был выделен непосредственно из Троицкого собора (рис. 25). Тот факт, что храмы Богоявленского конца входили до определенного времени, согласно нашей гипотезе, в Троицкий собор, может косвенно подтверждаться информацией о компактном проживании троцкого клира в середине XVI в. в Запсковье (рис. 26, 27). Возможно, что такой «троицкий анклав» за р. Псковой сложился еще до 1471 г. Распределение псковских храмов по 6 соборам на 1471 г. могло выглядеть следующими образом (табл. 6).

В отношении последнего собора Пскова мы располагаем дополнительной информацией. Сохранилась грамота митрополита Филиппа псковичам от 22 сентября 1471 г. с благословением на установление шестого собора¹¹². Иерархическая санкция на учреждение собора именуется здесь согласной с «уставом и обычаем» предшествующих митрополитов¹¹³. Троицкий собор назван «предним» и «большим» в числе всех остальных соборов¹¹⁴. Из грамоты известно, что ко времени образования собора в городе проживало 102 священника, не объединенных соборной организацией,

¹¹¹ ПДЛ. С. 55.

¹¹² Памятники древнерусского канонического права. Ч. 1. Ст. 731–734.

¹¹³ Там же. Ст. 731.

¹¹⁴ Там же. Ст. 732.

Таблица 6

Предполагаемое распределение псковских церквей по шести соборам на 1471 г.

Троицкий собор	Софийский собор	Никольский собор	Дмитриевский собор	Покровский собор	Входоцерусалимский собор
Церковь Св. Троицы в Кромеху	Церковь Мчч. Софий, Веры, Надежды, Любви	Церковь Свт. Николы на Гребле в Довмонтовом городе	Церковь Вмч. Димитрия Солунского в Довмонтовом городе	Церковь Покрова Божией Матери в Довмонтовом городе	Церковь Входа Господня в Иерусалим в Довмонтовом городе
Церковь Благовещения Пресвятой Богородицы в Кромеху	Церковь Свт. Николы на Усохе в Опоцком конце	Церковь Рождества Христова в Довмонтовом городе	Церковь Спаса на Торгу	Церковь Сошествия Св. Духа в Довмонтовом городе	Церковь Богоявления Господня с Запсковья
Церковь Вмч. Феодора в Довмонтовом городе	Церковь Вмч. Варвара «со Усохи» в Опоцком конце	Церковь Апт. Петра и Павла «с буя» в Боловинском конце	Церковь Вмч. Георгия на Болоте в Острой лавице	Церковь Похвалы Божией Матери на Полонище	Церковь Свв. Козьмы и Дамиана с Запсковья
Церковь Мч. Тимофея в Довмонтовом городе	Церковь Свт. Василия на Горке в Среднем городе в Опоцком конце	Церковь Свв. князей Бориса и Глеба в Боловинском конце	Церковь Воскресения Христова в Довмонтовом городе	Церковь Воскресения Христова на Полонище	Церковь Прп. Варлаама Хутынского на Запсковье
Церковь Свт. Афанасия Великого в Довмонтовом городе		Церковь Богоявления Господня в Кстово	Церковь Св. Михаила Архангела с Горца	Церковь Вмч. Георгия со Взвоза	Церковь Успения Божией Матери с Завеличья
Церковь Св. Кирилла с Гребли в Довмонтовом городе		Церковь Богоявления Господня в Бродах	Церковь Преображения Господня у Старого костра в Старом Застенье		
			Церковь Воздвижения Креста Господня на Князем дворе		
			Церковь Свт. Влаasia на Горку		

ЦЕРКОВЬ И ГОРОЖАНЕ СРЕДНЕВЕКОВОГО ПСКОВА



Рис. 25. Схема расположения храмов в Пскове в соответствии с соборным устройством города после 1471 г.

Церкви приходские и монастырских подворий: 1 — Троицы; 2 — Димитрия в Довмонтовой стене; 3 — Георгия на Болоте; 4 или 10 — Воскресения Иисуса Христа в Довмонтовой стене; 5 — Феодора; 6 — Петра и Павла; 7 — Власия на Торгу; 8 — Воздвижения Честного Креста на Княжем дворе; 9 — Николы на Всое в Опочком конце; 10 или 21 — Николы на Гребле; 11 — Михаила и Гавриила Архангела; 12 — Благовещения Богородицы; 13 — Бориса и Глеба; 14 (4, 10 — ?) — возможно, Софии; 15 или 19 — Покрова Богородицы в Довмонтовой стене; 16 — Иоанна Богослова на Снетогорском дворе; 17 — Кирилла у Смердя моста над Греблею; 18 — Василия на Горке; 19 или 19а — Сошествия Св. Духа в Довмонтовой стене; 20 — Преображения Господня у Старого костра; 21 или 15 — Рождества Христова в Довмонтовой стене; 22 — Богоявления; 23 — Спаса на Торгу; 24 — Мученицы Варвары на Усохе в Опочком конце; 25 — Похвалы Богородицы на Романовой горке; 26 — Успения Богородицы на Завеличье; 27 — Богоявления в Бродах; 28 — Богоявления на Запсковье; 29 — Козьмы и Дамиана на Запсковье; 30 — Воскресения на Полонище; 31 — Варлаама Хутынского на Званице на Запсковье; 32 — Образа Иисуса Христа на Запсковье у Жабьей лавицы; 33 — Анастасии на Полонище на Кузнецкой улице; 34 — Георгия на Взвозе; 35 — Алексея в Довмонтовой стене; 36 — возможно, Входа Господня в Иерусалим; 37 — не атрибутируется.

Монастыри: 38 — Спаса над Мирожью рекою; 39 — Иоанна за рекой на Завеличье; 40 — Пантелеймона на Красном дворе; 41 — Старого Вознесения; 42 — Климента; 43 — Нового Вознесения; 44 — Козьмы и Дамиана на Гремячей горе; 45 — Николы в Песках; 46 — Михаила; 47 — Николы на Взвозе; 48 — Успения Богородицы; 49 — Трех святителей на Болоте; 50 — Благовещения Богородицы; 51 — Воскресения на Запсковье; 52 — Ильи на Запсковье; 53 — Ильи на Завеличье; 54 — Покрова Богородицы на Полонище у Великой реки; 55 — Козьмы и Дамиана в Утопленниках; 56 — Спаса Надолбина; 57 — Св. Параскевы Пятницы

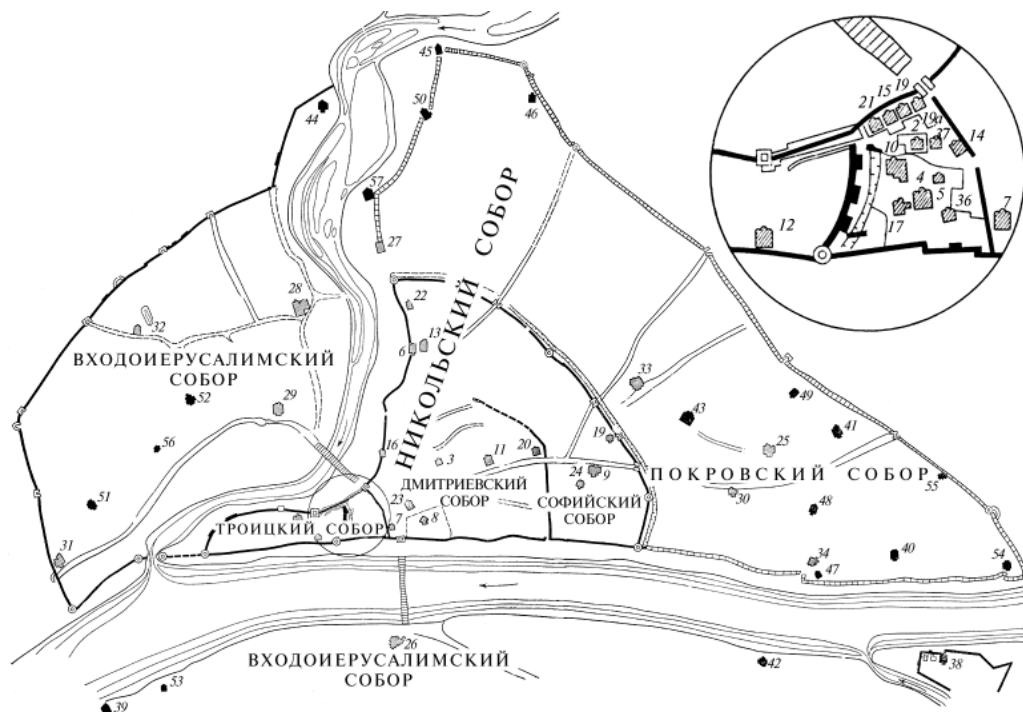

Рис. 26. Башня у «нижних решеток» псковского Крома, устье р. Псковы и вид на Запсковье.
Фото К. К. Романова. 1911–1917 гг. (ФО НА ИИМК РАН, О.1698.61)



Рис. 27. Вид на Запсковье и Богоявленский храм.
Фото конца XIX — начала XX в. (ФО НА ИИМК РАН, О.469.58)

которые должны были нести во Входеоерусалимском храме недельную череду, по аналогии с уже существовавшими соборами. Это объясняет сообщение летописи 1453 г., что архиепископ Евфимий благословил «невкупных попов» держать четвертый собор. Совершенно очевидно, что штат двух запсковских церквей — Образской и Варлаамиевской — не мог составлять 102 человека. Даже если мы допустим возникновение в период 1462—1471 гг. еще нескольких неизвестных нам церквей, то и в этом случае цифра внесоборного духовенства будет несоизмерима с этим количеством. Следовательно, стоит предположить, что ситуация с образованием Входеоерусалимского собора в 1471 г. могла носить особенный характер, что требует своего объяснения.

Эта особенность, на наш взгляд, связывается с возникновением в середине — второй половине XV в. в силу различных причин достаточно большого слоя бесприходного клира, со своего рода «демографическим взрывом» средневекового духовенства, которое составляло активно мигрирующую часть древнерусского общества. Причем известно, что именно Псков был местом прибежища бесприходного духовенства из Великого княжества Литовского¹¹⁵. Вряд ли стоит видеть в этом обстоятельстве последствия избрания Григория Цамбалака на Киевскую кафедру епископами Литовского княжества в 1416 г. В своем послании от 9 сентября 1416 г. митрополит Фотий призывает псковичей принимать приходящих из Литвы: можно полагать, что речь идет прежде всего о духовенстве¹¹⁶. Об особой ответственности поповских старост за нахождение такого бесприходного духовенства, получившего хиротонию в других епархиях, в Пскове, связанной с проверкой их ставленических и отпускных грамот, упоминает архиепископ новгородский Евфимий Брадатый в 1426 г.¹¹⁷ Именно бесприходное духовенство в данном случае нуждалось в соборной организации и ее покровительстве, что тем не менее должно было происходить при соблюдении принципа территориальности городских соборов и увязываться с появлением новых храмов. Возможно, именно пограничное положение Пскова и приводило к тому, что здесь скапливалось значительное количество сомнительного с канонической точки зрения духовенства, своего рода «гришек отрепьевых, мисаилов и варлаамов», колоритно выведенных А. С. Пушкиным в сцене «Корчма на литовской границе» в его поэме «Борис Годунов». Вместе с тем мы намерены подчеркнуть, что существование в Пскове «невкупного духовенства» как духовенства безместного, «крестцового», не отменяет того факта, что в числе невкупных попов должен был считаться и клир новообразованных церквей. И те и другие подлежали включению в соборную городскую организацию с ее очевидными территориальными рамками. Характерно, что в Пскове именно инициатива «снизу» являлась стимулирующим фактором для согласования традиционной социальной структуры древнерусского города с требованиями канонического права: законное желание нового духовенства быть включенным в соборную организацию каждый раз получало авторизацию в деяниях высшей церковной власти — будь то архиепископ новгородский или митрополит Киевский. Это позволяет прийти к заключению о высокой степени рецепции средневековым русским обществом византийских церковных норм.

Псковское духовенство в 1471 г., как уже приписанное к вновь возникшим храмам, так и безместное, объединялось вокруг собора со вседневной службой в целях сословного благочиния и материальной поддержки. Само создание такого собора

¹¹⁵ Макарий (Булгаков), митроп. История Русской Церкви. Кн. 4. Ч. 2. М., 1996. С. 98—100.

¹¹⁶ Акты исторические, собранные и изданные Археографической комиссией. Т. 1. № 20.

¹¹⁷ Памятники древнерусского канонического права. Ч. 1. Ст. 473.



Рис. 28. Руины позднесредневековых построек на «островку» в Пскове.
Фото К. К. Романова. 1921 г. (ФО НА ИИМК РАН, О. 1612.40)

требовало иерархической санкции, как это и следует из факта существования челобитной. Однако территориальные аспекты организации нового собора, очевидно, принадлежали к компетенции городской гражданской и церковной администрации и в силу этого не оговаривались в грамоте. Как представляется, предположение об отнесении нового собора к Запсковью и Завеличью не находится в противоречии с известными из письменных источников обстоятельствами учреждения Входоиерусалимского собора в 1471 г.

Предложенное в данной книге гипотетическое распределение псковских храмов по соответствующим соборам всегда будет нуждаться в дополнительных основаниях. Косвенным подтверждением вхождения городских церквей в некогда единую соборную организацию служат, на наш взгляд, упоминания в писцовых книгах совместной собственности храмов на землю или на средства производства. Так, Кадилловская мельница на р. Пскове, на три четверти принадлежавшая великому князю, на четверть находилась в совместном владении ряда церквей преимущественно Петровского конца, которые мы отнесли к Никольскому собору: Петропавловской, Борисоглебской и двух Богоявленских — из Кстова и Бродов. Лишь участвовавший «в доле» храм Св. вмч. Варвары «со Усохи» мог относиться к Софийскому собору¹¹⁸. Подобное владение мельницами наблюдается еще в ряде случаев¹¹⁹. Мельница «на островку» принадлежала Петропавловской, Рождественской в Довмонтовом городе и обеим Богоявленским церквам¹²⁰ (рис. 28). О связи Введенского монастыря за Петровскими воротами Окольного города с Покровским собором свидетельствует, на наш взгляд, и факт его владения Сапуновской мельницей совместно с покровским старостой «из Довмонтовой стены»¹²¹. Мельница за Гремячими воротами у р. Мелевицы за Хлебной горой находилась в совместном владении Снетогорского мона-

¹¹⁸ Псков и его пригороды. Кн. 1. С. 6.

¹¹⁹ Там же. С. 7.

¹²⁰ Там же.

¹²¹ Там же. С. 6.

стыря, храма Рождества Христова из Довмонтовой стены, а также двух запсковских церквей — Варлаамиевской и Козмодемьянской¹²².

Стоит отметить и ряд совместных земельных владений церквей в окрестных псковских губах и засадах. Так, 2 пустоши в Завелицкой засаде Каменской губы принадлежали совместно церквам Похвалы Божией Матери на Романихе, а также Покровской и Святодуховской в Довмонтовом городе, которые относились к Покровскому собору. Похвальская и Святодуховская церкви владели пустошью Мартыново в Деманицкой засаде Знахлицкой губы, храмы Св. вмч. Георгия со Взвоза и «Пречистой с Полонища» — пустошью Горбатово Прудской засады¹²³. Совместно владели пустошью Селище в той же засаде церкви Свт. Николая и Св. вмч. Варвары «со Усохи»; храмы Свт. Николы «со Усохи» и Свт. Василия на Горке — пустошью Кривцов наволоку и пустошью Стуканово Погостицкой губы; эти храмы предположительно относились к Софийскому собору¹²⁴. Пустошь в Деманицкой засаде Теблевицкой губы принадлежала храму Всемилоостивого Спаса у Государева двора и храму Св. Димитрия Солунского, эти же храмы владели пустошью Торопицино Уситовской губы¹²⁵. Деревня Вассца Верхолинской губы Белой засады находилась в совместном владении запсковских церквей — Богоявленской и Козмодемьянской, в Заклинской засаде пустошь Кудрое находилась во владении Петропавловской и Борисоглебской церквей¹²⁶. Очевидно, образование соборов сопровождалось наделением новых церковных округов земельной и иной собственностью, пожертвованной их ктиторами. Вместе с тем в ряде случаев коллективное землевладение совершенно определено было представлено церквами, входившими в разные соборы (пустошь Чухново Уситовской губы и пустошь Давичево Чирской губы)¹²⁷. Возможно, изначально соборное устройство характеризовалось совместной собственностью, однако к XVI в. от такого хозяйства остались лишь некоторые рудименты.

В связи с изучением исторической топографии 6 соборов Пскова необходимо сказать несколько слов и о возможной локализации одного из ведущих органов управления соборной системой — известной из летописания «поповской избы», построенной в 1480 г. Обычно в историографии сам факт существования «поповской избы» рассматривался как исключительное явление, якобы неизвестное в других древнерусских городах. Несомненно, появление этой «поповской», или «соборной», избы можно связать с реформами в области устройства жизни белого духовенства. Очевидно, ее назначение состояло в том, чтобы быть местом сбора «невкупного», внесоборного духовенства, образовавшегося в период после учреждения Входаиерусалимского собора 1471–1472 гг. и сравнимого с «крестцовым» духовенством Москвы XVII в. Так, епископ Псковский и Порховский Павел (Доброхотов) определил избу как «присутственное место для заведования всеми духовными делами»¹²⁸.

Место в Довмонтовой стене было выбрано не случайно, поскольку уже, по крайней мере, с 1416 г. здесь был представлен центр церковной и общественной жизни Пскова. В отечественной историографии неоднократно высказывались предполо-

¹²² Там же. С. 7.

¹²³ Там же. С. 180, 183.

¹²⁴ Там же. С. 140, 186.

¹²⁵ Там же. С. 171, 190.

¹²⁶ Там же. С. 162, 169.

¹²⁷ Там же. С. 190, 191.

¹²⁸ Павел (Доброхотов), еп. Летописное разъяснение о владычных палатах в Пскове, построенных архиепископом новгородским и псковским Макарием. Псков, 1881. С. 27–33.

жения о локализации «поповской избы» на территории города. По мнению И. К. Лабутинной, епископ Павел (Доброхотов) предполагал соседство избы с Рыбницкими воротами, именуемыми также в источниках Новыми Запсковскими или Новыми каменными воротами, которые располагались на участке стены вдоль Псковы между Довмонтовой башней и стеной 1309 г.¹²⁹, т. е. вблизи юго-восточного угла Довмонтова города. Однако в его рассуждениях речь шла не о «поповской», а о Тиунской избе, да и то на позднем этапе ее существования. Известно, что во второй половине XIX в. в Пскове сохранилось двухэтажное каменное здание, встроенное в Довмонтову стену возле Троицкой часовни, за которым закрепилась слава «псковских владычных палат». Пытаясь развенчать это мнение, епископ Павел сделал на заседании Псковского археологического общества пространный доклад, где, в частности, указал, что этот дом, до 1708 г. принадлежавший церковному судье игумену Аарону, был в этом году передан институту поповских старост. Согласно документу о передаче, это было связано с тем, что «поповская изба на старом месте была деревянной»¹³⁰. Таким образом, «поповская изба» Довмонтова города определенно связывается с институтом «поповских старост», что сближает ее с Судным приказом и Тиунской избой, известной по материалам Новгорода с 1667 г., как центрами судебно-административного управления белым духовенством. Это снимает вопрос об исключительности соответствующего учреждения в Пскове. Однако документы утверждают, что, по крайней мере, к 1708 г. «поповская изба» в Пскове была деревянной. Вопрос о местоположении соборной избы внутри Довмонтова города епископом Павлом не затрагивался.

Известно, что среди каменных гражданских построек, известных по раскопкам в Довмонтовом городе 1960-х гг., В. Д. Белецкий выделял «поповскую избы» XV–XVI вв.¹³¹ Позднее он также локализовал такую же в пределах Довмонтова города, датировав ее через запятую XV и XVII вв.¹³² Вслед за ним и С. В. Белецкий писал, что «в центре Довмонтова города в конце XV в. возводится гражданская постройка — “соборная изба” (1481 г.)»¹³³. Непосредственно после проведения раскопок В. Д. Белецкий утверждал в отчете, что этот памятник никак не идентифицируется¹³⁴.

В этой связи необходимо обратиться к материалам археологических исследований Довмонтова города 1962–1963 гг.¹³⁵ Речь идет о гражданской постройке, вскрытой за два полевых сезона и ныне музеефицированной методом консервации фундамента и известной под номером III. Во время археологических работ ей был дан рабочий № 5 (рис. 29–33). От нее сохранились остатки нижних частей стен основного здания на высоту 0,8–1 м, представленную 7–10 рядами камня. С запада непосредственно к зданию примыкала прямоугольная пристройка, появившаяся позднее. Размеры основного здания: северная стена — 6,4 м, южная — 6,1 м, восточная — 8,7, западная — 8,5 м при толщине стен 1–1,2 м. Стены сложены из грубо

¹²⁹ Лабутинная И. К. Историческая топография Пскова в XIV–XV вв. С. 72.

¹³⁰ Павел (Доброхотов), еп. Летописное разъяснение о владычных палатах в Пскове. С. 31.

¹³¹ Белецкий В. Д. Итоги археологического изучения Довмонтова города средневекового Пскова // Археология и история Пскова и Псковской земли. Псков, 1980. С. 7.

¹³² Белецкий В. Д. Довмонтов город. С. 10. Рис. 1, III.

¹³³ Белецкий С. В. Древний Псков по данным археологии. С. 85. Рис. 3, III.

¹³⁴ Белецкий В. Д. Раскопки древнего Пскова // Тез. докл. сессии, посвященной итогам научной работы Гос. Эрмитажа. 1963. Л., 1964. С. 36–37.

¹³⁵ Белецкий В. Д. Отчет о раскопках Псковской археологической экспедиции Государственного Эрмитажа в 1962 г. // Архив ИА РАН. Р-1. № 2523. Л. 3–7; он же. Отчет о раскопках Псковской археологической экспедиции Государственного Эрмитажа в 1963 г. // Архив ИА РАН. Р-1. № 2740. Л. 7–8. № 2740а.

ЦЕРКОВЬ И ГОРОЖАНЕ СРЕДНЕВЕКОВОГО ПСКОВА



Рис. 29. План исследованной части Довмонта города на 1963 г.
(Белецкий В. Д. Отчет о раскопках Псковской археологической экспедиции
Государственного Эрмитажа в 1963 г.)

отесанных плит известняка, скрепленных известковым раствором, остатки плитяного пола обнаружены в юго-восточном углу здания. В западной стене сохранился дверной проем шириной 1 м. Пристройка уцелела значительно хуже основного здания, ее северная стена имела длину 3,9 м, а западная сохранилась на 6 м. Отложения, заполнявшие постройку, представляли собой мелкий щебень, перемешанный с известковым раствором. Непосредственно под слоем щебня залегал слой чернозема с находками XII–XIII вв., что свидетельствует о нивелировочных работах перед строительством здания.

Если изначально предполагалось, что время сооружения постройки может быть отнесено к XV–XVI вв., то после окончания работ, на основании датировки керамики в отложениях, перекрывающих постройку, а также исходя из стратиграфических наблюдений за отложениями, сохранившимися внутри кладки, В. Д. Белецкий датировал здание XVI в., а его разрушение отнес к XVII–XVIII вв. К сожалению, в отчете керамические формы, происходящие из культурного слоя, связанного с постройкой, не получили графического отражения. В материалах заполнения здания отсутствуют какие-либо артефакты, дополнительно свидетельствующие о характере его использования.

Нам неизвестны основания, которые побудили автора исследований идентифицировать эту постройку как «поповскую избу». Очевидно, в данном случае был использован метод исключения: поскольку остальные гражданские здания явно относились к комплексу наместничьих или княжеских построек по своему характеру и времени создания, то исследованное здание было возможно сопоставить с избой 1480 г., т. к. иной интерпретации письменные источники не предлагали. Мы не отрицаем категорически возможность такого отождествления, однако необходимо принять во внимание, что предложенные в отчете дата сооружения и время разрушения каменной гражданской постройки Довмонтова города находятся в определенном противоречии с известиями источников о «поповской избе», которая возникла в 1480 г. Материал, из которого

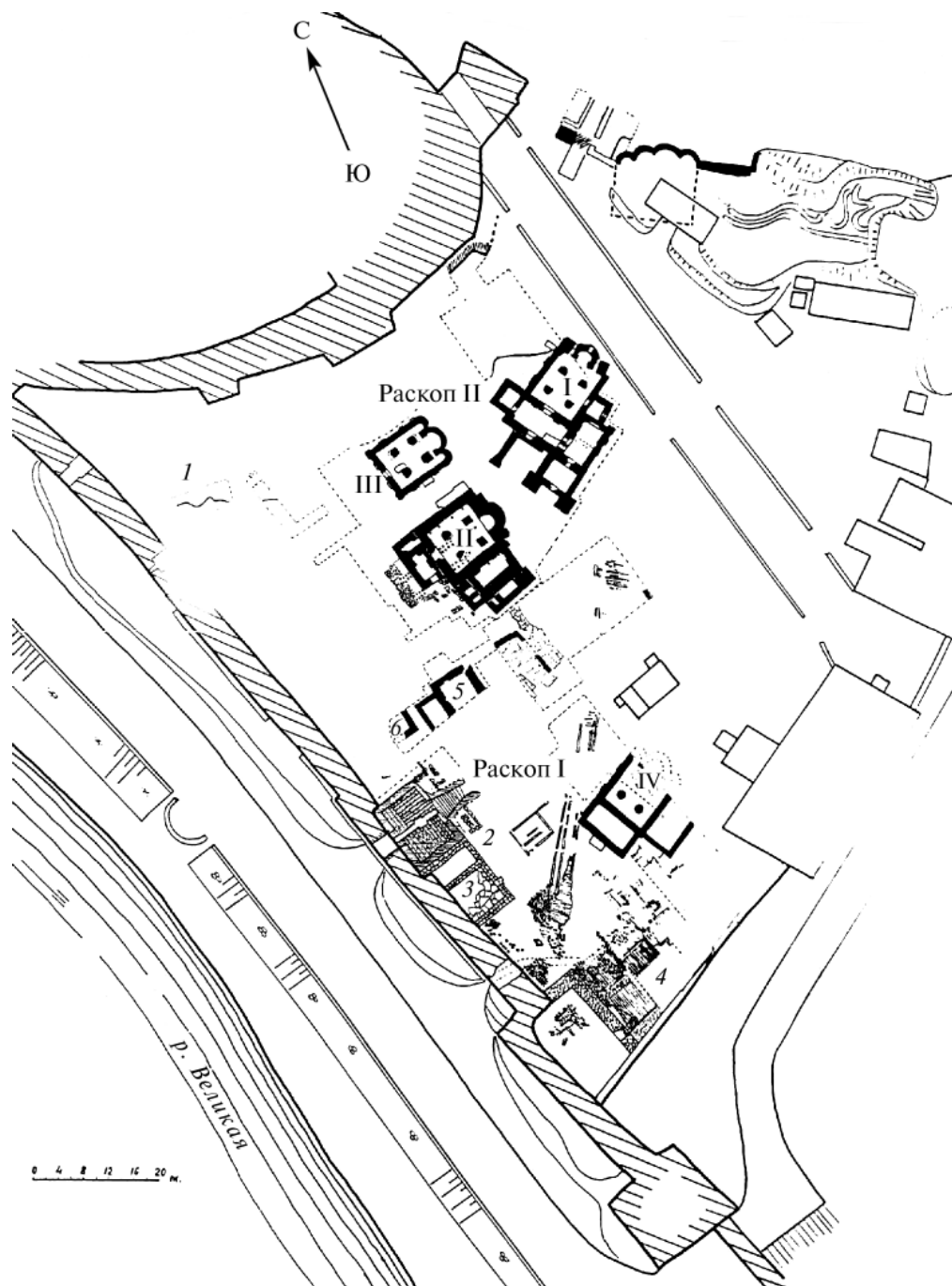

Рис. 31. Каменная гражданская постройка III на территории Довмонтова города в процессе раскопок. Вид с северо-запада (Белецкий В. Д. Отчет о раскопках Псковской археологической экспедиции Государственного Эрмитажа в 1963 г.)



Рис. 30. Каменная гражданская постройка III на территории Довмонтова города в процессе раскопок. Вид с юго-запада (Белецкий В. Д. Отчет о раскопках Псковской археологической экспедиции Государственного Эрмитажа в 1963 г.)

ЦЕРКОВЬ И ГОРОЖАНЕ СРЕДНЕВЕКОВОГО ПСКОВА



Рис. 32. План раскопа 1962–1963 гг. в Довмонтовом городе
(Белецкий В. Д. Отчет о раскопках Псковской археологической экспедиции
Государственного Эрмитажа в 1963 г.)

ГЛАВА 5. СОБОРНЫЕ ОКРУГА И СОБОРНОЕ ДУХОВЕНСТВО СРЕДНЕВЕКОВОГО ПСКОВА

Постройка №5

Довмонтов город (раскопки 1962–1965 гг.)

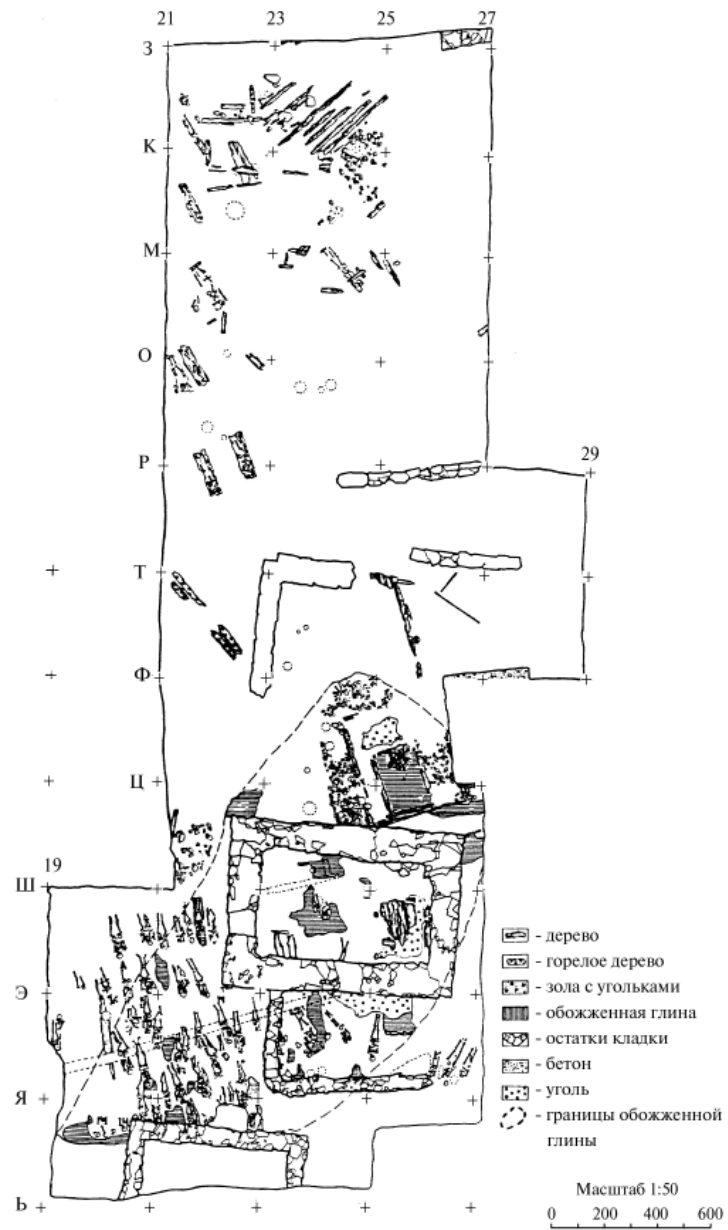

Рис. 33. Архитектурно-археологические разрезы исследованной гражданской постройки III в Довмонтовом городе (Белецкий В. Д. Отчет о раскопках Псковской археологической экспедиции Государственного Эрмитажа в 1963 г.):

1 — глина; 2 — известковый раствор; 3 — темно-серая земля с различными включениями; 4 — известковый раствор со щебнем; 5 — светло-серая земля с различными включениями; 6 — песок; 7 — древесный тлен; 8 — черная земля

она была построена, летописью не уточняется, хотя к 1708 г. изба, как ей и положено, оказалась деревянной.

Необходимо затронуть вопрос о включении псковского черного духовенства в городские соборы. И. Д. Беляев предположил, что к 5 псковским соборам принадлежали священноиноки, священники и диаконы, причем все монастыри состояли в ведении выборного соборного начальства¹³⁶. Именно так он предложил

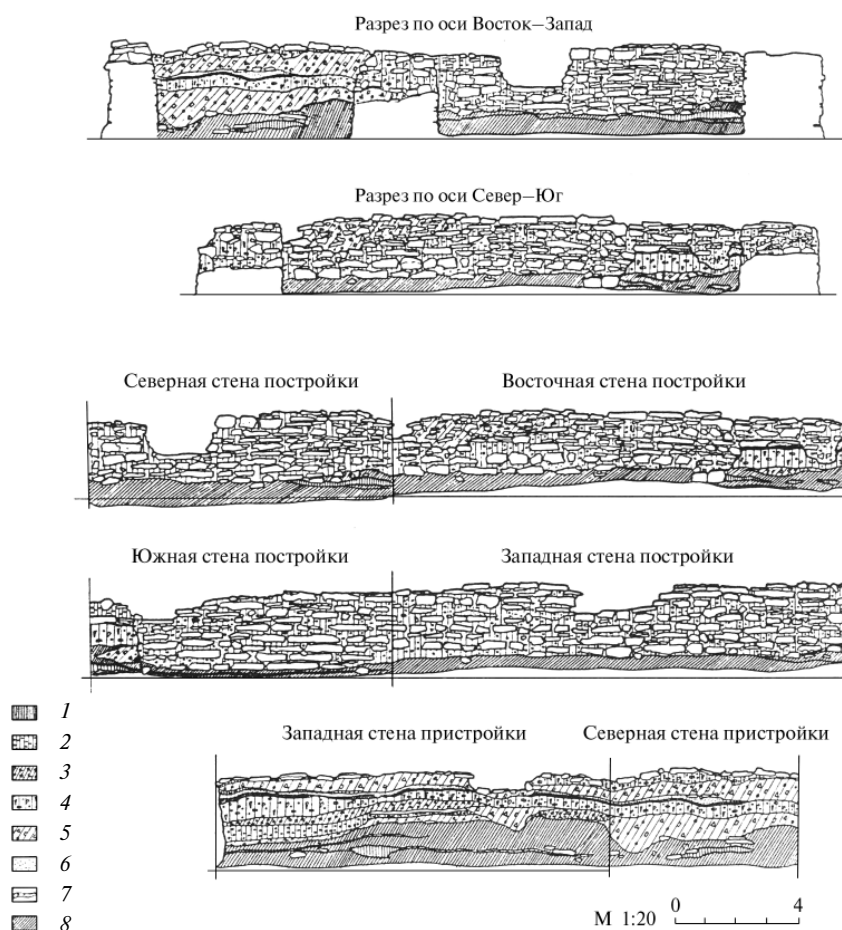
¹³⁶ Беляев И. Д. История города Пскова и Псковской земли. С. 93.

интерпретировать летописное сообщение 1466 г. о совместной службе при строительстве обывденной моровой церкви Св. прп. Варлаама в Запсковье. При этом если в Псковской 2-й летописи просто говорится о священниках¹³⁷, в Псковской 3-й летописи — о совместной службе всех 5 соборов¹³⁸, Погодинском списке Псковской 1-й летописи — о священниках и диаконах¹³⁹, то Тихановский список ПЛ свидетельствует, что «мужи псковичи» устроили это дело «со своими отцы священники, вся пятью соборы, священноиноки и священники и диаконы»¹⁴⁰.

Под 1468 г. Псковская 3-я летопись также сообщает о совместном решении в отношении «грамоты из Намакануна», на основе которой должны были совершаться суд и управление псковским клиром: в этом действии принимали участие «священноиноки и священники, вся пять соборов и все Божие священство»¹⁴¹. Очевидно, упоминание о соучастии черного духовенства в соборной организации не является случайным и его стоит рассматривать как значимое тем более, что ранее 1460-х гг. такое обобщение не встречается. Благословенная грамота митрополита Филиппа 1471 г. определенно включает в соборное духовенство как священноинок, так и священников¹⁴². Данные о хронологии и топографии монастырей позволили И. К. Лабутину сделать ряд заключений о закономерности в размещении монашеских общин в Пскове в XIV–XV вв.¹⁴³ Главный вывод заключается в том, что, согласно традиции основания монастырей в Пскове, они прочно помещались вне города и посада, но были связаны с основными сухопутными дорогами того времени, что обеспечивало прочный контакт общины и города¹⁴⁴.

Очевидно, в 1462 г. в связи с образованием Покровского собора черное духовенство 12 расположенных на Полонище монастырей, возникших в XIV–XV вв., было включено в рамки городской соборной организации. При этом такие монастыри, как обитель Св. вмч. Пантелеймона на Красном дворе (1307–1344 гг.), Нового Вознесения (1373/74 г.), Старого Вознесения (1421 г.), Свт. Николы на Взвозе (1329–1405 гг.), Трех святителей на Болоте (1417–1412 гг.), Успения Богородицы (1417–1421 гг.), Свв. Козьмы и Дамиана в Утопленниках (1469–1485 гг.) и Покрова Богородицы (1465 г.), отошли к Покровскому собору, а монастыри Свт. Николы в Песках (1329–1383 гг.), Св. Архангела Михаила в Поле (1397/98 г.), Св. вмч. Параскевы Пятницы и Благовещения в Бродах (1421 г.) — к Никольскому собору. Представляется, что существовавшие в Запсковье монастыри вошли в подчинение к Троицкому собору еще во время образования Дмитриевского собора 1416–1453 гг., а впоследствии — к Входаиерусалимскому собору: имеются в виду обители Свв. Козьмы и Дамиана с Гремячьей горы (до 1382–1383 г.), Воскресения на Запсковье (1457 г.), Св. Ильи на Запсковье (1465–1469 гг.) и Спаса Надолбина (1480 гг.), т. е. также задолго до строительства Запсковских стен 1483 и 1507/08 гг. Позднее время фиксации и, очевидно, образования монастырей в этой части города подтверждает наши наблюдения о некотором запаздывании формирования здесь приходских структур.

Еще один специфический момент в социальной топографии Пскова, связанный с особенностями его изначального социально-политического устройства, видится

¹³⁷ ПЛ. С. 54.

¹³⁸ ПЗЛ. С. 163.

¹³⁹ ПЛ. С. 71.

¹⁴⁰ Там же. С. 72.

¹⁴¹ ПЗЛ. С. 165.

¹⁴² Памятники древнерусского канонического права. Ч. 1. Ст. 733.

¹⁴³ Лабутин И. К. Историческая топография Пскова в XIV–XV вв. С. 189–193.

¹⁴⁴ Там же. С. 190, 193.

нам в области организации монастырской жизни. Отсутствие родового могущественного боярства на начальном этапе существования Пскова обусловило и отсутствие собственно городских монастырей на территории Среднего города как одну из особенностей его христианской культуры. Княжеские монастыри (Иоанновский и, возможно, Мирожский и Снетогорский) возникали за городом, как это происходило и в Новгороде (Юрьев и Пантелеймонов монастыри). Лишь впоследствии положение изменилось и формирующееся боярство оказалось связанным с монастырским строительством. Характерно, что изначально княжеско-епископский Спасо-Мирожский монастырь, основанный предположительно Святополком или Судиславом Псковским и ставший местом погребения архиерейского клирика Германа Вояты¹⁴⁵, в конце XIII — XIV в. становится престижным местом посмертного упокоения различных слоев городской общины. Раскопки в Мирожском монастыре 1974–1979 гг. выявили между Преображенским собором и Стефановской церковью 32 захоронения этого времени, не связанных с монашеской корпорацией. Среди найденных погребений есть женские и детские захоронения с немногочисленными, но достаточно престижными для городской культуры вещами¹⁴⁶.

Представляется, что нам удалось показать возможность существования в Пскове территориальных соборных округов, которые были известны и в других городах Древней Руси. Очевидна связь этих соборов с кончанским делением Пскова, что вновь соответствует общему течению средневековой жизни. Так, в 1471 г., по нашим предположениям, Троицкий собор руководил церковной жизнью Крома и Довмонта города, Софийский собор простирает свою юрисдикцию на Опочкий конец, канонической территорией Никольского собора был Петровский конец, Дмитриевский собор обнимал собой церкви Городецкого и Остролавицкого концов, Покровский собор был связан с Полонищем, а Входеоерусалимский собор включал в себя церкви Богоявленского запсковского конца и Завеличской сотни. Определенно, как и в других городах, существовали территориальные связи между городскими соборами и сельскими церквами, и, хотя характер их определить затруднительно, числовые ассоциации между 12 псковскими пригородами, 6 городскими концами и 6 церковными соборами представляются не случайными. Время становления соборной системы в Пскове определяется серединой XIV в., что соответствует эпохе сложения соборной организации Новгорода, а ее закат также приходится на «московское время». Необходимо отметить определенную независимость формирования соборной организации от становления кончанской системы города, а также роль инициативы «снизу» в их создании, исходившей от «невкупного духовенства». Особенности перекройки церковных границ в Пскове могут быть связаны с тем, что в основе соборного деления, как и городского устройства вообще, лежали не концы, а сотни, составлявшие эти концы. Однако сложности с топографической локализацией псковских сотен на территории города не позволяют в настоящее время решить вопрос о территориальном соотношении сотен, соборов и концов. Впрочем, мы считаем возможным высказать некоторые соображения по этому поводу.

Читателю уже известно, что соборная организация Пскова, не отличаясь по своим формам от церковных структур других средневековых городов на Руси, вместе с тем обладала присущими лишь ей особенностями. Прежде всего это было связано с удивительной активностью рядового духовенства в формировании соборной организации, а также с трудностями в определении границ соборных округов.

¹⁴⁵ П2Л. С. 292.

¹⁴⁶ Булкин Вал. А., Овсянников О. В. Архитектурно-археологические раскопки в Мирожском монастыре в 1974–1979 гг. // Археологическое изучение Пскова. Псков, 1983. [Вып. 1]. С. 193.

Такая ситуация напрямую зависела от тех социальных основ, на которых изначально строилась псковская городская община и формировалась территория Пскова. В связи с этим стоит обратиться к вопросу о социальном статусе существовавших в городе храмов. Интересно, что эта тема затрагивалась в исследованиях о сложении псковской архитектурной школы последней четверти XIV — XV в. в связи с анализом присущих ей особенностей организации храмового пространства¹⁴⁷. Псковские храмы в историко-архитектурных исследованиях традиционно подразделялись на кончанские, посадские (приходские) и монастырские, однако ни в одной работе не дано точного определения этих архитектурных типов и их социально-топографического контекста¹⁴⁸. Поскольку Вл. В. Седов причисляет к кончанским храмам церкви Свв. Козьмы и Дамиана на Запсковье (1462–1463 гг.), Свт. Николая «со Усохи» (1473 г.), Св. вмч. Георгия на Болоте (1493 г.) и Богоявления с Запсковья (1496 г.), а к посадским храмам относит церкви Похвалы Божией Матери на Романихе (1466 г.), Воскресения на Полонище (1467 г.), Свт. Афанасия Александрийского в Довмонтовом городе (1483 г.), Св. вмч. Георгия со Взвоза (1494 г.) (рис. 34), Св. прп. Варлаама Хутынского на Запсковье (1495 г.) и Свт. Алексия (1508 г.), то становится очевидным, что главными признаками т. н. кончанского храма становятся не столько его социальная история или архитектурные особенности, сколько его размеры. Классический кончанский храм представляет собой трехапсидное сооружение с пониженными подпружными арками. Его архитектурные формы появляются только во второй половине XV в. Однако в XVI в. именно в храмах этого типа исчезают полаты на хорах, а придельные престолы выносятся в дополнительные боковые объемы, что Седов называет «процессом обозначения приделов»¹⁴⁹. При этом характерно, что все известные в Пскове соборные храмы не относятся к типу кончанских, в силу чего мы не считаем этот термин удачным и обоснованным исторически.

Было бы правильнее говорить о сотенных храмах. Изначальное существование сотен как основы социальной структуры Пскова позволяет поставить вопрос о форме низовой церковной общины в городе XIV–XV вв., выражаясь современной терминологией, — прихода. Наше предположение о существовании в Древней Руси изначально евхаристической общины в форме современных событиям социальных общественных градаций: славянской патронимии, княжеского двора и государственной сотни — обретает в истории псковской Церкви свое обоснование. Эта архаическая система церковной организации, несущая на себе печать эпохи Крещения Руси, породила особые формы общинной жизни и ктиторского права. В истории Пскова сотни в церковном измерении должны были приобрести форму «суседств», наименования которых часто, хотя и не всегда, сопряжены с посвящениями соответствующих храмов: известны «козмодемьянские суседи», «суседи Св. Георгия» и т. д. Определенно на факт такой связи указывает топонимика городских сотен, в ряде случаев зависящая от храмовых посвящений (Петровская, Образская, Никольская, Якиманская и Михайловская сотни) или локализуемая вблизи посадских церквей (Завеличская, Кстовская, Жирковская, Званницкая, Смолиговская сотни), а иногда и отождествляющая сотенную организацию и приходское «суседство» (Житницкое сто). Агиографические труды Василия-Варлаама, в частности созданные в конце 1550-х гг. посмертные чудеса к Житию св. прп. Саввы Крыпецкого (чуда 9, 13, 14, 16-е), свидетельствуют о важной роли таких сотенных храмов, в частности

¹⁴⁷ *Снегальский Ю. П.* Псков. Л.; М., 1963; *Седов Вл. В.* Псковская архитектура XIV–XV вв.: Происхождение и становление традиции. М., 1992; *он же.* Псковская архитектура XVI в. М., 1996.

¹⁴⁸ *Седов Вл. В.* Псковская архитектура XIV–XV вв. С. 95–97.

¹⁴⁹ *Седов Вл. В.* Псковская архитектура XVI в. С. 263.

церкви Богоявления в Кстове, в организации религиозно-общественной жизни горожан даже в середине XVI в.¹⁵⁰ Стоит отметить пространственный характер такой организации: один из облагодетельствованных св. прп. Саввой через богоявленского пономаря псковичей, Леонтий Фомин, проживал в Петровском конце, на Козьей улице. Приписка к Октоиху 1536 г. из собрания Троице-Сергиевой лавры свидетельствует, что в монастыре Св. вмч. Параскевы Пятницы рядом в Бродах, связанном с псковской знатной фамилией Темшиных, служил богоявленский клир¹⁵¹. Об особом значении этого храма и, возможно, его древности свидетельствуют и Житие прп. Никандра Псковского: именно там он получает пророчество о будущем постриге, а также тот факт, что к XVII в. здесь собралась значительная библиотека древнерусских богослужебных книг¹⁵². И. К. Лабутина считает этот храм, первое упоминание о котором относится к 1443 г., одним из первых храмов на Полонище¹⁵³. Похоже, что он возник задолго до появления на страницах летописи...



Рис. 34. Церковь Св. вмч. Георгия со Взвоза.
Фото П. П. Покрышкина. 1894 г.
(ФО НА ИИМК РАН, О.677.20)

В позднем Средневековье происходит деградация соборной системы в результате изменения характера церковно-общественных связей. Характерно, что к 1631 г. храм Успения в Завеличье стал именоваться соборным наряду с Троицким собором, а остальные храмы значились в документах как «государевы ружные церкви»¹⁵⁴. При этом известно, что большинство псковских храмов, расположенных в Довмонтовой стене, Среднем городе и на Полонище, оказались обеспеченными выплатами из великокняжеской казны. В Великом Новгороде второй половины XV — XVI в. наличие руги либо указывало на изначальную связь церкви с княжеским окружением и предположительно с сотенной организацией, либо было сопряжено с последующей экспроприацией боярских церквей в результате «выводов» и перехода ктиторийских прав на них к великому князю¹⁵⁵.

¹⁵⁰ Охотникова В. И. Псковская агиография XIV–XVII вв. Т. 2. Жития преподобных Ефросина Псковского, Саввы Крыпецкого, Никандра Псковского: исследования и тексты. СПб., 2007. С. 393, 396–397, 399.

¹⁵¹ ОР РГБ. Ф. 304. Д. 370. Л. 354 об.

¹⁵² Охотникова В. И. Псковская агиография XIV–XVII вв. Т. 2. С. 615; Покровский А. А. Древнее псковоневгородское письменное наследие. М., 1916. № 85, 90, 93, 97, 101, 105, 106, 111, 112, 116, 123, 127.

¹⁵³ Лабутина И. К. Историческая топография Пскова в XIV–XV вв. С. 224.

¹⁵⁴ Следственное дело о князе Дмитрие Михайловиче Пожарском во время бытности его воеводой в Пскове. С. 7–10.

¹⁵⁵ Янин В. Л. К хронологии «Торгового устава» князя Всеволода. С. 60–68.

В истории канонического права особенности «сотенных» основ церковной организации Пскова представлены, как нам видится, феноменом «старошения», известным из книжной эпиграфики и летописания¹⁵⁶. Древнейшее свидетельство о церковном старостате в Пскове датируется 1309–1311 гг.¹⁵⁷ Известны псковские старосты XIV–XV вв., связанные как с монастырями, так и с посадскими и погостскими храмами. Основные источники о старостах в Пскове, которые обычно действовали парами, впервые были собраны и проанализированы Т. В. Кругловой. Благодаря ее работам стали понятны функции церковных старост. К ним относились прежде всего судебные тяжбы по церковным делам, сделки с церковной землей и управление храмовым имуществом, ремонт церквей, продажа товаров и продуктов, произведенных церковным хозяйством, прием платы за синодикальные поминовения, приобретение богослужебного имущества и «расходных» материалов и выплата руги церковному причту. Впервые для характеристики деятельности старостата исследовательница привлекла уникальный памятник русского Средневековья — Расходную книгу церкви Успения Богородицы с Заветицы (1531 г.).¹⁵⁸

Несмотря на во многом исчерпывающий характер работ Т. В. Кругловой, нам представляется, что феномен псковского церковного старошения еще нуждается в некотором уточнении. В своих работах исследовательница отмечает, что «совмещение должностей в одном лице, государственной, общественной и церковной», случалось «нередко». Должность старост, по ее мнению, существовала в тех храмах, «вокруг которых объединялись жители города, сельской округи, представители конца, улицы, профессиональной корпорации». Эта должность замещалась «должностными лицами, стоявшими во главе данного сообщества». В то же время, по наблюдениям Кругловой, «о частновладельческих храмах в Псковской земле сведений нет», следовательно, все церкви в Пскове, по ее мнению, имели «приходскую общину».

Впрочем, Т. В. Круглова предполагает, что Козмодемьянская церковь в Русках на Смоленском пути изначально стояла на частновладельческой земле, однако впоследствии земля была выкуплена общиной в лице старосты Павла¹⁵⁹. Однако приобретение сельской общиной деревни Афоносово «под церковью» у неродовитого Трофима говорит скорее о процессе расслоения общины, в результате которого стала возможна продажа индивидуального надела, нежели о выкупе некогда частной земли у вотчинника. К тому же выражение «купиша... деревню... под церковью» совершенно необязательно понимать как указание на приобретение земли, на которой стоит церковь. Все это вновь, как и признаваемый всеми факт отсутствия крупного вотчинного землевладения в Псковской земле, говорит об общинном,

¹⁵⁶ Круглова Т. В. Церковь и духовенство в социальной структуре Псковской феодальной республики. С. 19–20; она же. Церковь и духовенство средневекового Пскова, гл. 2.4 // Интернет-издание «Международный исторический журнал “Махаон”». 2001. № 15, май–июнь: http://history.machaon.ru/all/number_15/regvajto/kruglova; Столярова Л. В. Свод записей... С. 188, 189, 220, 258, 276, 293, 347, 352, 391. Ср.: Покровский А. А. Древнее псковско-новгородское письменное наследие // Тр. XV Археологического съезда в Новгороде, 1911 г. Т. 2. М., 1916. См. также: Столярова Л. В. Древнерусские надписи XI–XIV вв. на пергаменных кодексах. М., 1998; она же. Из истории книжной культуры русского средневекового города (XI–XVII вв.) М., 1999.

¹⁵⁷ Д. А. Баловнев, очевидно, не прав, когда утверждает, что одно из первых упоминаний о церковных старостах относится к 1427 г. См.: Баловнев Д. А. Приходское духовенство в Древней Руси X–XV вв. // Православная энциклопедия: Русская Православная Церковь. С. 254.

¹⁵⁸ Записки Отделения русской и славянской археологии Императорского Русского археологического общества. СПб., 1851. Т. 1. Отд. 3. С. 1–3.

¹⁵⁹ Марасинова Л. М. Новые псковские грамоты XIV–XV вв. С. 58. № 16.

а не о вотчинном характере местной церковной организации. Таким образом, похоже, что такое «совместительство» имело место всегда.

О подобном может свидетельствовать и анализ имен церковных старост. Эти наблюдения позволили Т. В. Кругловой высказать свои соображения об их социальном составе и общественном положении. Действительно, большинство старост названо по имени и отчеству, иногда они, очевидно, принадлежат к знатным псковским фамилиям. Так, род Совкиничей присутствует на страницах летописи в 1369–1429 гг. Принадлежавшие к нему два брата, Филипп и Назарий, были старостами церкви Георгия на Болоте, а их братья, Лука и Никифор, выполняли дипломатические поручения господарства Псковского. В 1313 г. Роман Кузов и Микифор Митрошкинич были старостами церкви Св. Климента, Яков Домашинич, владычный наместник, был старостой Иоанновского монастыря около 1341 г.¹⁶⁰ Дионисий Буяцкович и Харитон Пушкинич были старостами церкви Свв. Петра и Павла Сиrotкина монастыря в 1386 и 1425 гг., Роман Сидорович и Арист Павлович — старостами Троицкого собора в 1402 г., как и Леонтий Макарьинич и Юрий Тимофеевич — в 1465–1466 гг. Свои старосты были у Благовещенского придела этого собора в 1463 г., а именно Яков Иванович Кротов и Гаврила Микулевич.

Однако кроме вроде бы родовитого Андрея Тимошинича в 1416 г. старостой Софийского собора был Осей, и оба они могли быть «купецкими старостами». Одновременно целый ряд старост времен псковской независимости вряд ли принадлежали к высокопоставленным псковичам, что признает сама Т. В. Круглова. Так, Иван Гарб и Марк в 1409 г. были старостами монастыря Свт. Николы на Завеличье, Анфим — старостой церкви Св. Ильи в Кулейском погосте, Павел был старостой церкви Свв. Козьмы и Дамиана на Смоленском пути, Юрий и Родион — старостами церкви Старого Вознесения в Пскове, Юрий — егорьевским старостой, Кирилл, Федор и Родион — в разное время старостами церкви Св. Георгия в Лисьях. Известны неназванные по именам старосты церкви Св. Георгия с Камня, Св. Параскевы Пятницы, Николы Чудотворца на Изборской улице в Пскове.

Все это могло бы свидетельствовать о социальных различиях среди старост, однако нельзя не отметить одну важную закономерность: по именам и отчествам названы лишь городские старосты. Естественно, в XIV–XV вв. Псков, как и Новгород, был «центростремителем городом», притягивавшим к себе политическую элиту, задействованную в принятии общественно значимых решений. Однако нельзя забывать и простой вещи: летописец тоже принадлежал к городскому сословию, и почтительное именование старост было связано как с определенным этикетом Средневековья, так и с преимущественными связями летописца с этим социальным слоем, что обязывало его к почтительному имяупотреблению. Подобные наблюдения не позволяют нам жестко противопоставлять старост друг другу по их социальному статусу, по крайней мере до определенного времени. Тем более преждевременно говорить о различных социальных фундаментах той или иной церковной общины. Выше мы постарались показать, что родовитость псковского боярства складывалась в XIV в. на основе консолидации руководившей сотнями политической элиты, поэтому представительство городской знати в институте старост не противоречит предложенной нами гипотезе об общинно-сотенном характере возникновения местных церковных общин.

Представляется, что определенные подтверждения этой гипотезы можно найти и в прочих сведениях о церковных старостах. Известно, что псковский Апостол, время создания которого Л. В. Столярова датирует 5 июня 1309 г. — 1 июня/июля

¹⁶⁰ *Столярова Л. В.* Свод записей... С. 258–260.

1311 г., вложенный в храм Св. Воскресения в Довмонттовой стене, в своей выходной записи упоминает церковных старост Тарасия, сына Антона-Станимира, и Ивана Климентиевича. Писцом Апостола был сын местного священника Павла Максим-Станимир¹⁶¹. В данном случае для понимания содержания отношений внутри церковной общины важно отметить тот факт, что не только попович Максим Павлович продолжал быть связанным с «фамильным» Воскресенским храмом, но что и он сам, и отец старосты Антоний принадлежали к единой имянарицательной традиции. Это предполагает наличие определенных социальных связей между ними и демонстрирует механизм сложения местной церковной общины. Дополнительно о подобной традиционности свидетельствует и фраза записи, что книги даны «в здравие и братии своеи и подроузию своему племени своему». Возможно, Павел и Тарасий были братьями — сыновьями Антона-Станимира, а Максим был наречен в честь деда. Родственные связи между участниками писцового заказа могут свидетельствовать о принадлежности храма к ойкосу «новой псковской аристократии», сформировавшему к этому времени собственные поколенческие отношения. Последние, как мы видели выше на примере семейства Смолиговичей, связанных с княжеским окружением и сотенной организацией, формировались именно в начале XIV в.

Записи псковских писцов свидетельствуют о существовании в Пскове XIV в., на наш взгляд, связанного с князем пришлого элемента, являвшегося характерной чертой мобильного сотенного населения. Часть этих свидетельств касается именно псковского духовенства. Так, писцом Шестоднева со служебными добавлениями второй половины XIV в. был диак Михай Новоторжец, Исакиев сын, как явствует из его прозвища, выходец их Торжка¹⁶². Подобную судьбу можно предположить и для священника Андрея Микулинского, которого традиционно связывают с одной из Никольских церквей Пскова и с посольством к великому князю в Опочку в 1330 г.¹⁶³ Известно, что он, со своим сыном Козьмой, был писцом пролога на март—август, созданного в начале XIV в. для церкви Воздвижения на Княжем дворе. В принципе допустимо было именование священника по месту его службы именно таким образом: в источниках известны и «микулинские чернецы».

Однако стоит отметить интерес псковских писцов этого времени к личности великого князя Михаила Ярославича Тверского. Выходные записи, сообщая о правящем во время создания рукописи князе, зачастую выходят за принятые этикетные рамки. Здесь сообщаются подробности явно летописного характера, отражающие интерес писцов и пользователей книг к судьбам княжения на Руси, которые, кстати, могли стать одним из источников нарождающегося псковского летописания. Так, Апостол 1307 г. из Пантелеймонова монастыря на Красном поле руки писца Диомида сообщает, что «сега же лета бысть бой на Русьской земли: Михаил с Юрьем о княжение Новгородское»¹⁶⁴. Благодаря их деятельности стала известна и уникальная дата занятия Псковского стола князем Борисом, возможным наместником князя Михаила Ярославича¹⁶⁵, упомянутая в Паремийнике 1313 г. диаком Козьмой. Известно также из других источников, что сам Михаил занял новгородское княжение (1307—1314 гг.) в неделю на память отцов Халкидонского собора, а именно 16 июля. Но как раз на этот день, правда значительно позднее, в 1420 г. пришлось и чудо от новой псковской

¹⁶¹ Столярова Л. В. Свод записей... С. 185—190.

¹⁶² Там же. С. 409—411.

¹⁶³ Там же. С. 233—234.

¹⁶⁴ Там же. С. 180—184.

¹⁶⁵ Там же. С. 209—212.

святыни — Чирской иконы Божией Матери¹⁶⁶ (рис. 35). Такое тесное переплетение религиозного и политического, как и внимание писцов из числа духовенства к событиям, связанным с князем Михаилом Ярославичем, представляется не случайным. Местное духовенство так или иначе демонстрировало свои близкие отношения с княжеской средой. Все это делает возможной связь священника Андрея с окружением наместников тверского князя и одним из доменов Тверского княжества — Микулиным, откуда он и мог попасть в Псков. Такая возможность вновь способна подтвердить нашу гипотезу об изначальной связи псковских церковных общин с сотенным населением, подконтрольным князю, которое и составляло демографическую основу города.

Однако есть и прямые указания на связь должности церковного старосты с функциями сотского¹⁶⁷. Существует правая грамота псковского князя Ярослава Васильевича и псковских посадников от 11 июня 1483 г. Снегогорскому монастырю на шестую часть р. Перервы, спорную территорию с Козмодемьянским монастырем с Гремячей Горы и неизвестной Егорьевской церковью. Здесь упоминаются «Юрий соцкий, староста Егорьевский» «с Ортемомъ и с Ильею, со всеми их сябры». Местоположение р. Перервы не установлено, однако сотский здесь выступает как представитель церковного «соседства», в полном соответствии со статьей 70 Псковской судной грамоты: «А за церковною землею и на суд помочю суседи не ходят, итти на суд старостам за церковную землю». Таким образом, тождество сотни, церковной общины и «соседства» находит определенное выражение в источниках.

Мнение об изначальной связи старосты с сотскими, как и церковных общин в Пскове вообще — с сотнями, обретает дополнительные основания при сравнении псковской ситуации с Новгородом и сельскими территориями как Новгородской, так и Псковской земли. Старостат как форма ктиторства был неизвестен в Новгороде эпохи независимости. Как мы отметили в гл. 1, новгородская история знает старост круга Русской Правды в редакции Ярославичей. Это сельский княжий староста и староста ратайный¹⁶⁸, сопоставимые со старостами летописной статьи 1016 г., где они противопоставляются собственно новгородцам¹⁶⁹. В дальнейшем старосты в Новгороде XIII–XIV вв. упоминаются как представители территорий (липенский



Рис. 35. Чирская икона Матери Божией.
Фото К. И. Кампрада. 1871 г.
(ФО НА ИИМК РАН, О.595.3)

¹⁶⁶ В ряде случаев дни празднования чудотворных икон, удержанные источниками, оказываются гораздо древнее подобной информации.

¹⁶⁷ ГВНП. № 340. С. 326–328.

¹⁶⁸ НПЛ. С. 178.

¹⁶⁹ Там же. С. 15, 175.

староста Душилец 1228 г., пабережские старосты Устава князя Всеволода) или корпораций (старосты Устава и Рукописания князя Всеволода — Болеслав, «иваньский» староста Васята, старосты от житых и от купцов), которые также ассоциируются скорее с княжеской властью, чем с новгородской кончанской организацией¹⁷⁰. Известны уличанские старосты середины XV в. Климентий Иванович и Ликул Лисичник, жившие на Рогатице¹⁷¹. Однако вкладные записи богослужебных книг в числе ктиторов именуют прежде всего представителей боярства, как это было с родом Оницифоровичей, представлявших всю Козмодемьянскую улицу¹⁷². Трефологий 1425 г. для храма Св. Архангела Михаила на Торговой стороне также был создан «повелением рабов Божиих уличан михайловцев и видковлян», т. е. жителей близлежащих к храму улиц¹⁷³. Единственное упоминание о связи сотенной организации с храмовым строительством в результате исторического анализа приводит нас к совершенно иным выводам. Известно, что строительство и роспись храма Сорока мучеников в 1213 и 1227 гг. заканчивает Вячеслав Прокшинич, который под 1228 г. упоминается как тысяцкий. Однако возможно, что связь рода Прокшиничей с сотенной организацией города оказывается вторичной: уже в конце XII в. этот род в лице Прокши Мальшевича начинает строительство названного храма в Неревском конце, что позволяет причислить его к местной аристократии несотенного происхождения. Таким образом, исполнение сотскими ктиторских обязанностей оказывается специфической чертой церковной организации Пскова.

Характерно, что именно в виде старостата ктиторское право осуществлялось и в погостских храмах, что явствует как из вкладных писцовых записей, так и из материалов берестяных грамот. Стоит обратить внимание и на характер долговой записи в берестяной грамоте № 220: здесь последовательно перечисляются священник Петровского Черемнецкого погоста и старосты Нездила и Кирил «у того же святого Петра». Очевидно, все три лица связаны с одним и тем же храмом и одним и тем же погостом. Предположительно перед нами — древнейшее упоминание о факте существования погостских старост, относящееся к 1230–1280 гг., которые совмещали как территориально-административные, так и ктиторские обязанности. Грамота середины XV в. № 568 упоминает старосту и дружину (общину — ?) деревни Кшоты Карачунского погоста Шелонской пятины, земли которой составляли часть фонда «черных земель», находившихся в XIV–XV вв. под контролем Дома Святой Софии¹⁷⁴. Известен староста Александровского погоста (грамота № 102, середина XIV в.)¹⁷⁵, старосты, в том числе пашезерские, упоминаются также в грамотах второй половины XIV в. № 253 и 279 в связи с Максимом Оницифоровичем, являвшимся в это время сотским¹⁷⁶.

Известия о псковских сельских церковных старостах помогают прояснить историческую эволюцию этого института. 28 августа 1382 г., на память св. прп. Моисея Мурина, священник храма Воздвижения Господня на Княжем дворе в Пскове Георгий закончил создание пролога в церкви Свв. Петра и Павла на Витвенике. Однако заказчиками работы выступили люди, которые, казалось бы, не были связаны

¹⁷⁰ НПЛ. С. 67, 273, 486, 508, 509, 559, 560.

¹⁷¹ ГВНП. № 117. С. 175–176.

¹⁷² Янин В. Л. Новгородская феодальная вотчина. С. 15–16.

¹⁷³ Покровский А. А. Древнее псковско-новгородское письменное наследие. С. 154–155.

¹⁷⁴ Янин В. Л., Зализняк А. А. Новгородские грамоты на бересте (из раскопок 1977–1983 гг.). С. 35–38; Янин В. Л. Я послал тебе бересту... С. 374–383.

¹⁷⁵ Арциховский А. В. Новгородские грамоты на бересте (из раскопок 1953–1954 гг.). С. 30–31.

¹⁷⁶ Арциховский А. В., Борковский В. И. Новгородские грамоты на бересте (из раскопок 1956–1957 гг.). М., 1963. С. 80–81, 105–107.

с Витвеницкой губой с центром в погосте Витвеник, которая располагалась на берегу Чудского озера южнее Гдова. Это были церковные старосты Андрей из Куности и Георгий Городенский, однако из текста записи не вытекает непосредственно, что их старшинство было связано с Петропавловской церковью¹⁷⁷. Такая связь может быть раскрыта на основе дальнейшей работы с источником. Кунецкая губа с центром в погосте Куностье граничила с Витвеницкой и располагалась в 5 км южнее также на берегу Чудского озера¹⁷⁸. Именно здесь и жил староста Андрей. В Георгии Городенском стоит видеть жителя погоста Кобылье городище, расположенного на том же восточном берегу Чудского озера, рядом с устьем р. Желчи, недалеко от пролива Узменя, соединяющего Чудское и Псковское озера. Известно, что обе эти губы тянули к Городищу как к своему податному центру. Концентрация населения древнерусского времени в обеих губах зафиксирована фактом существования здесь городищ в комплексе с селищами и курганными группами¹⁷⁹, что свидетельствует о традиционной роли псковских губ позднего Средневековья как общественно-политических центров предшествующего времени. В своей основе губы являлись небольшими сельскими округами, во главе которых стояли губные старосты. Мнение о том, что эта должность с преимущественно судебными функциями по уголовным делам связана исключительно с московским периодом русской истории, несостоятельно: губные старосты упоминаются в Псковской 1-й летописи в связи с событиями 1477 г.¹⁸⁰ Предположительно формирование губ в Псковской земле в XIV–XV вв. связывается с дальнейшей эволюцией территориальной организации сотенного населения. События создания богослужебной книги на Витвеник должны отражать как раз оформление такого сельского округа. Тот факт, что у церкви не было своих, местных, старост, в результате чего в качестве заказчиков работы выступали выходцы из Кунецкой губы и с Кобыльего городища, раскрывает механизм формирования служебного аппарата новых губ, куда назначались представители соседних округов. В данном случае мы предполагаем тождество губных и церковных старост для Витвеника, что свидетельствует об одинаковых принципах организации города и сельской округи в церковном отношении. Очевидно, перед нами — финальный этап становления губы, в которой церковь возникала как центр прочности округи.

Т. В. Круглова рассматривает старост как «непосредственное звено, соединяющее светское общество (приходскую общину) с церковью и духовенством». Исследовательница пишет, что Церковь в Пскове «находилась в непосредственной зависимости и под сильным влиянием светского общества», а благодаря институту старостения «усиливалось влияние светского общества на псковское духовенство, происходило подчинение церкви мирским органам управления». Она полагает, что характерное для старост «совмещение должностей усиливает зависимость церкви и духовенства от светских органов власти и управления». Это, в свою очередь, способствовало «консолидации священнослужителей, оформлению и развитию соборного устройства псковской церкви».

Выше мы попытались поместить процесс образования псковских соборов в рамки канонического права, выведя его из тени «клерикального синдикализма». Мы не видим иных оснований для гипотезы, рассматривающей соборы как «проф-

¹⁷⁷ Столярова Л. В. Свод записей... С. 347–348.

¹⁷⁸ Псков и его пригороды. Кн. 1: сб. МАМЮ. Т. 5. С. 211–257.

¹⁷⁹ См.: Харлашов Б. Н. Погосты и губы в Псковской земле XIV–XVI вв.: автореф. дис. ... канд. ист. наук. М. 1995.

¹⁸⁰ ПЛ. С. 143.

союз духовенства», возникший в качестве реакции на зависимость от «светских органов власти», нежели недостаток источников по этому вопросу и исключение из исследования знаний о конституирующих основах христианской культуры. Подобным образом мы предлагаем искать внутренние основания для подобного «совместительства» и в случае с церковными старостами и их общинами. В отечественной науке, как мы показали выше, сложился институциональный подход к взаимоотношениям Церкви и общества, основанный на противопоставлении их интересов. В результате под Церковью стало пониматься исключительно духовенство, тогда как община, пусть и приходская, как это отмечает Т. В. Круглова, рассматривалась как «светское общество». С точки зрения христианского мировоззрения, господствовавшего в Средневековье, эта община и была Церковью, которая одновременно возглавлялась как представителем клира, так и представителем мира, что не позволяет говорить о подчинении Церкви «мирским органам управления». Подобное «двойное управление» создавало «систему сдержек и противовесов», позволявшую избежать или, по крайней мере, смягчать возникавшие в процессе общинной жизни противоречия, порожденные как властными амбициями представителей такого «дуумвирата», так и противоречиями между церковным и общинным правом. В условиях «социального синкретизма», свойственного эпохе Средневековья, соединение в одном лице функций общественно-политического лидера и представителя Церкви из числа мирян было органичным явлением.

Сотские-старосты не были «соединительным звеном» между общиной и духовенством, как не были и силой, ставящей духовенство в зависимость от мира, что, естественно, не исключало спорадических или постоянных клерикальных претензий на независимость от этого мира и на доминирование в нем, приводившие к церковным конфликтам. Сотские-старосты, церковные ктитеры наравне со священниками были необходимым элементом функционирования церковной общины, до определенной степени гармонизировавший ее бытие. Секулярный подход к этой проблеме не соответствует правовым и ментальным реалиям русского Средневековья. При этом назначение старост в сельские храмы должно было быть связано преимущественно с околородской средой, вбиравшей в себя институт сотских. Из псковской церковной истории известно, что практика избрания старост из посадских людей, а не из местных прихожан существовала здесь вплоть до XVIII в., на что обратила внимание Т. В. Круглова¹⁸¹. Эта практика была разрушена лишь в условиях радикальной клерикализации и централизации церковной жизни в эпоху Нового времени по инициативе епископата. Таким образом, истоки конфликта в Пскове между старостами и общинами, с одной стороны, и епископской властью, недовольной тем, что «церквами... владеют мужики... и корыстуются сами, а архиерею непослушны», — с другой, уходят в XIV в.¹⁸² Только в эпоху позднего Средневековья, в условиях централизации государственной и церковной власти, подчинения общинной жизни диктату великого князя, что в значительной степени соответствовало интересам епископата, который намеревался схожим образом доминировать в Церкви и использовал государственную власть для обеспечения своих прав, можно говорить о подчинении Церкви-общины «мирским органам управления».

Представляется, что именно сотенная организация общества в Пскове и отсутствие родовой боярской аристократии обусловили особенности организации его

¹⁸¹ Акты исторические, собранные и изданные Археографической комиссией. Т. 5. № 122, 172. С. 200–201, 300–303; Полный свод законов Российской Империи. СПб., 1830. Т. 1. № 6303.

¹⁸² Памятники древнерусского канонического права. Ч. 1. Ст. 231–234.

церковной структуры и специфику положения городского духовенства, его активность в плане создания соборов и проведения канонических реформ, что и составило характерную черту псковской социальной истории. Постройка больших приходских, «сотенных» церквей (хотя их количество, конечно же, не соответствует числу псковских сотен) находилась в связи с потребностями местного прихода, ростом численности его прихожан и их благосостояния. При этом сотенно-кончанское и соборное устройство развивались параллельно и неравномерно. Вторичность концов по отношению к сотням и сотенным храмам — социальная и временная — создала в средневековых памятниках эту «трудноуловимость» кончанских границ соборов. Дополнительной проблемой становления соборной организации в Пскове стали не только вновь появившиеся на посаде храмы, еще не соотношенные с соборами и концами, но и значительное количество бесприходного духовенства, в том числе и из других епархий, что было связано с пограничным положением города. Однако и новые священники, и новые церкви нуждались во включением в соборную организацию, основой которой все же были храмы и связанные с ними территории сотен, а не группы духовенства. Сложность предложенной нами гипотезы территориальной привязки псковских соборов отражает как наличное состояние источников, так и не менее сложный процесс согласования интересов псковских территориальных общин, духовенства, как непосредственно связанного с местными коллективами, так и пришлого, не включенного в местную социальную организацию, и существовавших норм церковного права. Результатом такого процесса и стала шестисоборная организация Пскова.

* * *

В свете представленного на страницах этой книги исследования истории новгородских и псковских соборов могут быть правильно поняты и пути становления символического восприятия соборной организации русского города позднего Средневековья как сакрального пространства, иначе говоря, его иеротопия, иеротопическое устройство¹⁸³. Прежде всего речь идет о запутанной истории семисоборной организации Москвы, известия о которой восходят лишь к середине XVI в. Анализ источников показывает, что новая соборная организация, приуроченная к построенным около этого времени каменным храмам, отвечающим вкусам эпохи, вошла в противоречие с уже, очевидно, существовавшей в Москве системой «сороков», историческое происхождение которых неясно, но предположительно связано с наличием внутригородских административных и судебных единиц¹⁸⁴. Впрочем, в XVII–XVIII вв. понятия «собора» и «сорока» находят свое взаимное отождествление, по крайней мере, в том, что касается территории округа и совокупности окружных священников¹⁸⁵. Предположительно это происходит за счет утраты «сороками» своих изначальных юридических функций.

¹⁸³ «Иеротопия» как термин, описывающий культурный механизм создания и изучения сакральных пространств в рамках традиционной культуры, был введен А. М. Лидовым в начале 2000-х гг. См.: Иеротопия: исследования сакральных пространств. Москва, 29 июня — 2 июля 2004 г.: тез. докл. М., 2004; Иеротопия: создание сакральных пространств в Византии и Древней Руси / ред. А. М. Лидов. М., 2006.

¹⁸⁴ *Аверьянов А. К.* Московские сорок сороков // Проблемы отечественной истории: период феодализма. М., 1991. С. 19–21.

¹⁸⁵ *Малиновский А. Ф.* Обзорение Москвы. М., 1992. С. 30; *Голубцов А. П.* Чиновник Нижегородского Преображенского собора. М., 1905. С. 28, 31, 41, 59, 62, 301.

Приговор Стоглавого собора 1551 г. связывает назначение 7 поповских старост «царствующего града» как с фиксацией их обязанностей дисциплинарного характера, так и с организацией соответствующего количества соборных округов с богослужебными функциями, в число которых входит прежде всего пресловутое «хождение со кресты»¹⁸⁶. «Копийность» семисоборной Москвы по новгородскому образцу несомненна. Организация искусственно-символического количества соборных округов, как и повсеместная практика общегородских литаний¹⁸⁷, есть одно из новшеств св. митрополита Макария, привнесенных им с занимаемой в течение 15 лет Новгородской кафедры, как, впрочем, и неслыханная здесь доселе иконографическая программа, вызвавшая искреннее недоумение диака Ивана Висковатого¹⁸⁸.

Однако новое, искусственно-символическое видение города (Всехсвятский собор в Черторье, Борисоглебский на Арбате, Никитский на Никитиной улице, Введенский в Псковичах, Покровский на Площадке, Ивановский за Болотом, Варварский в Новом и Старом городе)¹⁸⁹ отличалось от его традиционно сложившихся церковно-административных связей¹⁹⁰. Поповские старосты избирались из духовенства, служившего в иных, нежели соборных, храмах, что приводило к перераспределению функций. Это видно из записи об их избрании 17 февраля 1551 г. и ряда последующих актов: всехсвятский староста был из Алексеевского монастыря, борисоглебский — из Иоанно-Предтеченской церкви, никитским старостой стал священник Дмитриевской церкви с Воздвиженки, введенским — представитель храма Архангела Гавриила, покровским — священник Предтеченской церкви из Котельников, предтеченским — архангельский поп из Руновки, а варварским — клирик храма во имя Зачатия святых Богоотец. В Новгороде, насколько можно судить по источникам, обязанности соборных настоятелей и поповских старост в ранний период совпадали, что, впрочем, не исключает возможности автоматического назначения новоизбранного поповского старосты настоятелем соборного храма. К тому же уже в 1594 г. количество старост было доведено до 8 человек¹⁹¹, а соборы на протяжении XVII в. не только сократились в количественном отношении, но и поменяли свое посвящение и локализацию. Так, вместо Всехсвятского возник Пречистенский, вместо Введенского — Сретенский, а на месте Покровского — Предтеченский.

В плане оценки истоков и содержания символического восприятия Москвы изучаемого времени интересно известие 1561 г. о строительстве в Даниловом монастыре каменного храма с посвящением святым отцам семи Вселенских соборов, который лишь «выявляет некий общий идеологический фон» эпохи, но так и остается «семисоборным» «только по замыслу и названию», но не богослужебно¹⁹².

¹⁸⁶ Стоглав / изд. Д. Е. Кожанчикова. СПб., 1863. С. 60, 116.

¹⁸⁷ Баталов А. Л. Московское каменное зодчество конца XVI в.: проблемы художественного мышления эпохи. М., 1996. С. 287.

¹⁸⁸ Розыск или список о богохульных строках и о сомнениях святых честных икон диака Ивана Михайлова сына Висковатого / предисл. О. Болянского // Чтения в Обществе истории и древностей Российских. 1858. Кн. 2. Отд. 3. С. 1–42.

¹⁸⁹ Акты, собранные в библиотеках и архивах Российской империи Археографической экспедицией императорской Академии наук. Т. 1. СПб., 1836. № 232. С. 227–229.

¹⁹⁰ Главной задачей соборной организации «ставилось создать в городе как бы неподвижные, постоянные точки духовного, церковного тяготения... никак не зависящие от частой смены поповских старост и десятских». См.: Беляев Л. А. Древние монастыри Москвы по данным археологии. М., 1994. С. 249.

¹⁹¹ Акты, собранные в библиотеках и архивах Российской империи Археографической экспедицией императорской Академии наук. Т. 1. № 360. 439–442.

¹⁹² Беляев Л. А. Древние монастыри Москвы по данным археологии. С. 125, 126.

Стоит отметить не только тот факт, что к концу XVI в. административным центром соборной организации стал Покровский собор на Площадке, где была создана специальная «поповская изба» для старост и десятских, но и тот, что собор Данилова монастыря вообще не входил в семисоборную организацию города. Этот феномен, на наш взгляд, в принципе разводит в идеологическом пространстве идею 7 соборов Вселенских и концепцию 7 городских соборов и подчеркивает их независимое сосуществование в менталитете эпохи. В целом развитие соборной организации древнерусского города хорошо соответствует известному феномену постепенного замещения функционального значения литургических действий и объектов их символическим восприятием в условиях, когда их происхождение и изначальная функция начинают стираться из исторической памяти. Этот основополагающий принцип развития культурных форм был выработан и апробирован в первой половине XX в. представителями петербургской церковно-археологической и литургической школы А. А. Дмитриевским, А. И. Карабиновым, А. И. Яцимирским и Н. Д. Успенским. Сегодня схожие принципы независимо применяются при изучении христианской культуры представителями различных школ мировой искусствоведческой науки, в частности С. Бойд¹⁹³.

Таким образом, символическое восприятие соборного деления русского города позднего Средневековья, связанное с новым уровнем сакрального осознания урбанистической среды, определенно фиксируется письменными источниками не ранее XVI–XVII вв. Именно в это время появляется иной тип исторических источников, способный подтвердить наши наблюдения. Ярким проявлением «иеротопизации» городского сознания, сакрализации топографии средневекового города является изображение городских реалий на иконах середины XVI — XVII в., включавшее физический город в метафизическое, иконическое пространство. Представляется, что подобные иконы как оригинальное воплощение идеи сакрализации городской среды бытуют весьма ограниченное время. Более поздние реплики в силу размытости в изображении городских реалий не могут быть поставлены в один ряд с этим феноменом. Если знаменитый образ «Битва новгородцев с суздальцами (Знамение)» (конец XV в., НГОМЗ) еще достаточно слабо отражает городские реалии, представляя символически-абстрактный город, то серия икон «Видение пономаря Тарасия» (конец XVI — начало XVII в., ГТГ, № 14966; середина XVI в., НГОМЗ) как в ранних, так и в поздних списках является отличным «путеводителем» по средневековому городу¹⁹⁴. В свою очередь, он предвосхищает появление изображений города и кремля на серии икон Знаменского культа начала XVIII в. — ныне утраченном кивоте собственно Знаменской иконы, литографической копии иконы из церкви Свв. Флора и Лавра, а также Михайловской (НГОМЗ, № 4171) и Николо-Дворищенской икон (НГОМЗ, № 10916)¹⁹⁵.

Подобное явление происходит и в Пскове. Здесь городская топография отражена в иконах «Видение старцу Дорофею» и «Богородица Псково-Покровская» (конец

¹⁹³ РО НА ИИМК РАН. Ф. 2. Оп. 3. № 267. Л. 6; Яцимирский А. И. К вопросу о назначении так называемых «кратиров» Софийского новгородского собора / Тр. Новгородского церковно-археологического общества. Новгород, 1914. Т. 1. С. 73–76; Boyd S. A. Art in the service of the liturgy: Byzantine silver plate // Heaven on earth: art and the Church in Byzantium / ed. by L. Safran. Pennsylvania, 1998. P. 163.

¹⁹⁴ Гусев П. Л. Новгород XVI века по изображению на Хутынской иконе «Видение пономаря Тарасия» // ВИА. 13. 1900. С. 39–40; Гордиенко Э. А. Изображения Новгорода на иконах XVI–XVII веков и связь их с общественно-политической ситуацией своего времени // Новгородский исторический сб. Вып. 3 (13). С. 98–109.

¹⁹⁵ Гусев П. Новгородский детинец по изображению на иконе Михайловской церкви // ВИА. 23. 1913; Янин В. Л. Планы Новгорода Великого XVII–XVIII вв. М., 1999. С. 40–48. Рис. 9–11, 14, 15, 15а, 17.

XVI — начало XVII в.)¹⁹⁶. Ее событийными и литературными истоками являются осада Пскова 1583 г. и «Повесть о приходе Стефана Батория на Псковскую землю». Сюжет представлен двумя изводами. Первый связан с двумя образцами: I.1. Икона из церкви Покрова Божией Матери от Пролома, похищенная во время Второй мировой войны, находилась в частном собрании в ФРГ, недавно возвращена в Псков. Она известна также по фотографиям К. И. Кампрада (конец XIX в., ФО НА ИИМК РАН, О. 595/9 П-99970) и К. К. Романова (1917 г., ФО НА ИИМК РАН, Q-721/4 П-68077) (рис. 36, 37); I.2. Образ Богородицы Псково-Покровской из церкви Богоявления с Запсковья, ныне утраченный, список с которого хранился в Успенском соборе Московского Кремля. В настоящее время икона известна по фотографии К. К. Романова (1923–1925 гг., ФО НА ИИМК РАН, Q-1697/7, П-48941) (рис. 38). Второй извод дошел до нас в трех иконах: II.1. Икона из Псково-Печерского монастыря, известная по фотографиям К. К. Романова (1923–1925 гг., ФО НА ИИМК РАН, Q-1697/8, П-48942); II.2. Икона из «лавки Жиглевича», являющаяся копией третьей четверти XVIII в. с иконы XVI ст. (ПГОИ-ХАМЗ, № 936)¹⁹⁷; II.3. Икона «Сретение Богородицы 1784 г. из часовни Владычного креста», которая находится ныне в собрании Псковского музея (рис. 39).

Исследователи отмечают то, что в иконографической композиции псковских икон искусственно выделяется Покровский монастырь, а также то, что некоторой условностью характеризуется топография первого извода. Однако в любом случае в русле иконографической традиции на данных иконах фиксируется новая информация, связанная с особым восприятием урбанистического пространства в контексте иеротопии. Феномен иконизации городской среды известен не только в городах с развитой соборной организацией. Так, к Тверской школе принадлежит икона «Свв. князя Михаила Ярославич и Ксения Тверские» из ризницы Спасо-Преображенского собора в Твери, которая является вкладом 1702 г. архиепископа Сергия (1682–1702) (конец XVII в., МиАР, № ВП526). Икона выполнена в стилистике традиционного ктиторского портрета, однако ей сопутствуют важные топографические реалии. К Твери же относится и икона «Свв. епископ Арсений и князь Михаил Ярославич», характеризующаяся теми же особенностями (ТОКГ, № Ж-860, поступила в Тверской музей от коллекционера П. И. Щукина в 1893 г.)¹⁹⁸. Исследователи полагают, что икона является своеобразной репликой образа Симона Ушакова 1668 г. «Древо Московского государства. Похвала Богоматери Владимирской». Московское влияние, если не конкретное исполнение в московских мастерских, по мнению исследователей, прослеживается и в муромской иконе «Свв. Петр и Феврония в житии» конца XVI — начала XVII в. из Рождественского собора в г. Муроме (Муромский музей, № М-6608/В-22305)¹⁹⁹. Известно также, что серия икон с образами митрополитов Петра и Алексия, стоящих на фоне Московского Кремля, создана в Оружейной палате в 1680–1690 гг. Таким образом, этот процесс был общерусским явлением, своеобразным

¹⁹⁶ Ткачева Н. М. Псковские иконы конца XVI — начала XIX в. на сюжет сказания о видении старца Дорофея // Белецкий В. Д. Псковский кремль в планах и изображениях XVII–XIX вв. (Белецкий В. Д., Белецкий С. В. Городское ядро средневекового Пскова. Ч. 2. Вып. 1). СПб., 1997. С. 36–47. В публикации перепутаны и искажены номера альбомов и негативов фотоархива ИИМК РАН. См.: Святая Русь: приложение к каталогу выставки в Нойсе (Германия) 17 апреля — 29 мая 1994 г. Псков, 1994. Ил. 5–9. С. 44–46.

¹⁹⁷ Ямицкий С. В. Псков: памятники архитектуры и искусства XII–XVII вв. Л., 1978. С. 10. Ил. 11; Святая Русь. С. 44–46

¹⁹⁸ Попов Г. В. Тверская икона XII–XVII вв. СПб., 1993. № 180, 183. С. 275–276; Антонова В. И., Мневва Н. И. Третьяковская галерея: каталог древнерусской живописи: опыт историко-художественной классификации. М., 1963. Т. 2. С. 384. Ил. 142, 143, 181.

¹⁹⁹ Тысячелетие русской художественной культуры. М., 1988. С. 80, 344–345. № 102; С. 145, 363. № 178.

следствием аккультурации эпохи XVI–XVIII вв., охватившим основные центры российской культуры этого времени: Москву, Новгород, Псков, Тверь, Муром.

В заключение считаем возможным вернуться к намеченной вначале проблеме соотношения византийской традиции и древнерусских особенностей в феномене городских соборов эпохи Средневековья. А. П. Голубцов возводил городские соборы на Руси непосредственно к влиянию Устава Великой церкви в Константинополе, подразделенном на 14 церковных округов-околотков²⁰⁰. Однако вопрос о соотношении церковной жизни Нового Рима с 14 *regiones*, подражавшими Риму Ветхому, оказывается весьма запутанным. Р. Жанан, посвятивший значительную часть своих трудов топографии Константинополя, никогда не пытался связать церковную жизнь с административным районированием Константина²⁰¹. В дальнейшем ни К. Манго, ни П. Магдалино практически никак не используют информацию о регионах для изучения развития церковной структуры Константинополя²⁰².

Едиственный памятник, упоминающий регионы, — это «Notitia Urbis Constantinopolitanae» (425–450 гг.)²⁰³. Несмотря на утверждение, что на 14 регионов приходится 14 церквей, реально в тексте названо лишь 12, причем их распределение в городе весьма неравномерно. Если в I, III, V, VI, VIII, XII регионах храмы не упомянуты вовсе, то на II приходится сразу 2 (*ecclesiam magnam* и *ecclesiam antiquam*), на VII — 3 (*ecclesiam siue martyrium tres hoc est Irenen, Anastasiam, et sancti Pauli*), а на IX опять 2 (*ecclesias duas, Caenopolim et Homonoeam*). В остальных регионах указано по одной церкви (IV — *ecclesiam siue martyrium sancti Menae*, XI — *ecclesiam siue martyrium sancti Asacii*, XII — *Martirium Apostolorum*), причем в XIII и XIV они анонимны. Складывается впечатление, что автор текста задался целью связать искусственную структуру города с естественно образовавшейся тканью городских церквей. Невозможно также найти никаких следов соответствия между новеллой императора Ираклия 612 г., устанавливающей предельное число клириков для Софийского собора (600 клириков, в том числе 80 священников, 150 диаконов, 40 диаконис и 70 иподиаконов) и Влахернского храма (72 клирика, в том числе 12 священников, 18 диаконов, 6 диаконис и 8 иподиаконов) и номенклатурой столичных регионов²⁰⁴. В последнем случае имеются очевидные евангельские коннотации, связанные с императорским статусом храма. Никак не проявляют себя регионы и в составленном ок. 990 г. памятнике «*Patria de Constantinopolitana*» и почти современном ему патриаршем Типиконе, где перечисляются соответственно 137 и 248 константинопольских храмов и монастырей²⁰⁵.

Изучение маршрутов императорских и церковных процессий также никак не отражает значимость регионов для этого церемониала²⁰⁶. Лишь упомянутая в Книге

²⁰⁰ Голубцов А. П. Соборные чиновники и особенности службы по ним. С. 99–104.

²⁰¹ Janin R. Constantinople byzantine: développement urbain et répertoire topographique. Paris, 1964. С. 43–58; Janin R. La géographie ecclésiastique de l'empire byzantin. P. 1. Le siège de Constantinople et le patriarcat œcuménique. T.3. Les églises et les monastères. Paris, 1969. P. XII.

²⁰² Mango C. The Development of Constantinople as an urban centre // Studies on Constantinople. Aldershot, 1993. I. 118–125; Magdalino P. Medieval Constantinople: built environment and urban development // The economic history of Byzantium: from the seventh through the fifteenth century / ed. A. E. Laiou, C. Bouras, C. Morisson et al. Washington (D. C.), 2002. Vol. II. P. 529–537.

²⁰³ Notitia dignitatum. Accedunt Notitia Urbis Constantinopolitanae et Latercula provinciarum // ed. O. Seeck. Frankfurt am Main, 1962. P. 229–243.

²⁰⁴ Magdalino P. Constantinople médiévale: études sur l'évolution des structures urbaines. Paris, 1996. С. 28–29.

²⁰⁵ Berger A. Untersuchungen zu den Patria Konstantinopoleos. Bonn, 1988; Magdalino P. Constantinople médiévale: études sur l'évolution des structures urbaines. P. 19.

²⁰⁶ Berger A. Imperial and ecclesiastical processions in Constantinople Byzantine // Byzantine Constantinople: monuments, topography and everyday life. P. 73–87; Guillard R. Sur les itinéraires du Livre des Cérémonies // Jahrbuch der Österreichischen Byzantinischen Gesellschaft. Wien, 1961. Bd. 10. P. 39–52.

ЦЕРКОВЬ И ГОРОЖАНЕ СРЕДНЕВЕКОВОГО ПСКОВА



Рис. 36. Икона «Видение старцу Доротею» с изображением Пскова.
Фото К. И. Кампрада. Конец XIX в.
(ФО НА ИИМК РАН, О.595/9 П-99970)



Рис. 37. Икона «Видение старцу Дорофею» с изображением Пскова.
Фото К. К. Романова. 1917 г.
(ФО НА ИИМК РАН, Q-721/4 II-68077)

ЦЕРКОВЬ И ГОРОЖАНЕ СРЕДНЕВЕКОВОГО ПСКОВА

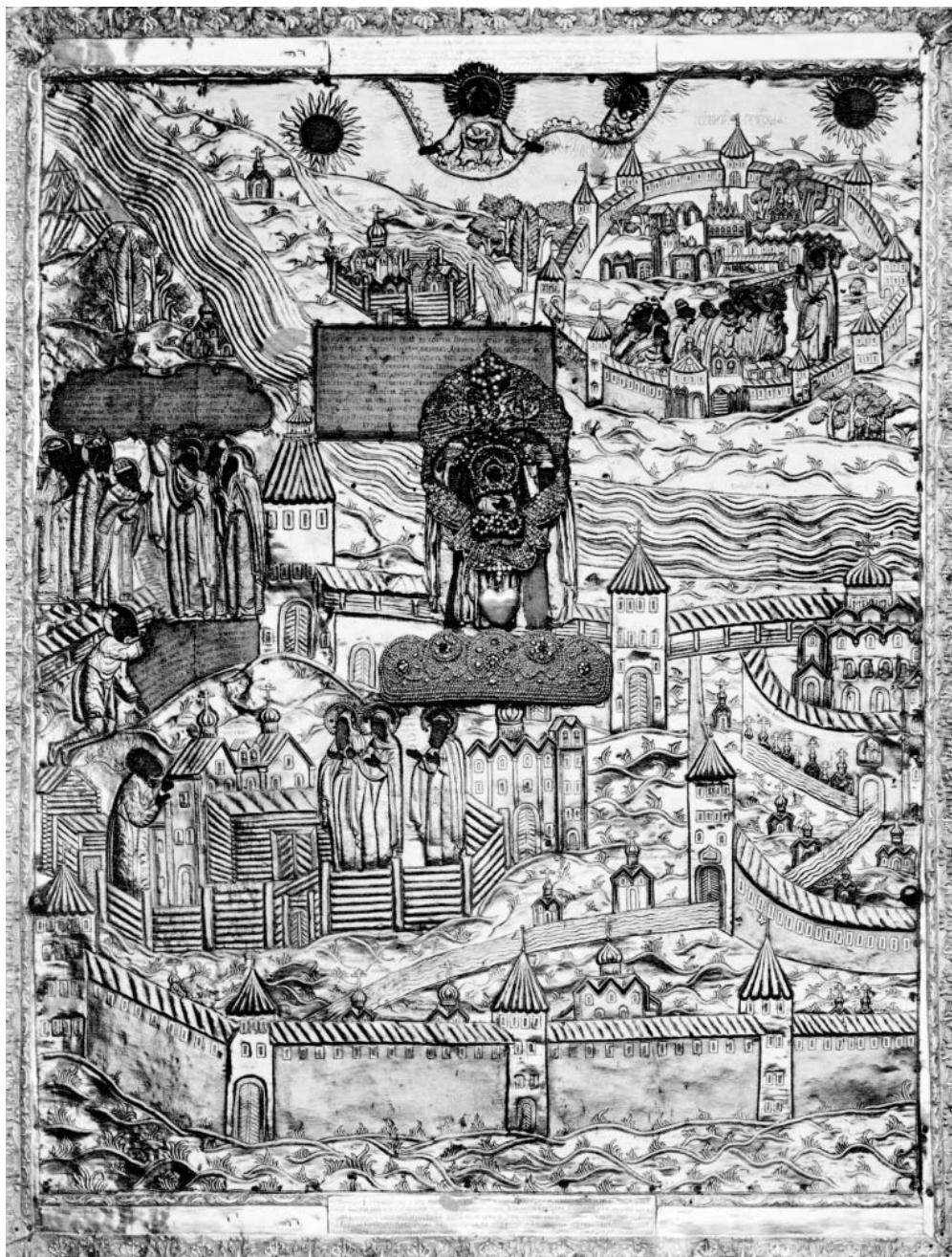

Рис. 38. Образ Псково-Покровской Богородицы из церкви Богоявления с Запсковья.
Фото К. К. Романова. 1923–1925 гг.
(ФО НА ИИМК РАН, Q-1697/7, II-48941)

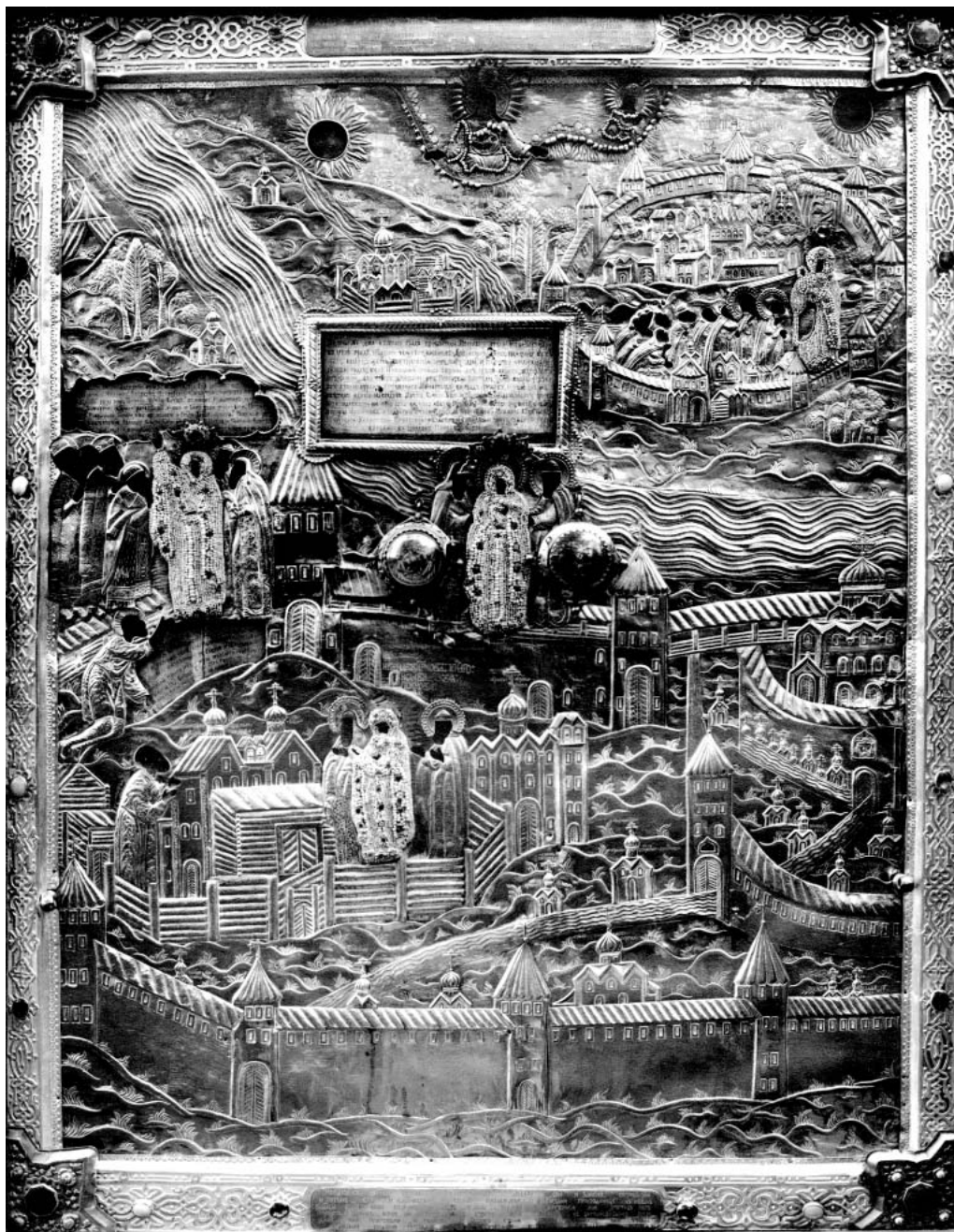
церемоний лития на праздник Вознесения имела 14 остановок, однако это совпадение носит случайный характер. Императорские маршруты, вытянутые вдоль главной городской улицы — Месы, были ориентированы на специально организованные пространства: форумы, колонны, прочие монументы, а не на регионы и их храмы. Собственно церковные процессии локализуются преимущественно в восточной части города и носят весьма ограниченный характер²⁰⁷. Тем самым они еще менее связаны с городскими регионами.

К тому же источники свидетельствуют о нежизнеспособности самих регионов. К. Манго отмечает, что с развитием Константинополя их количество не увеличилось, а сократилось. XIII регион, Сике, еще при Юстиниане приобрел статус отдельного города, а XIV, локализация которого до сих пор представляет историческую проблему, исчез вовсе. В IX в. в столице империи было лишь 12 гетонархов, представлявших свои *geitoniai*²⁰⁸. Очевидно, искусственность в образовании регионов и привела к быстрой утрате их практического значения. Само же строительство храмов, согласно наблюдениям П. Магдалино, происходило на старых участках застройки, сопоставимых как с императорскими, так и аристократическими ойкосами²⁰⁹, что целиком соответствует практике основания частных церквей в эпоху поздней античности²¹⁰. Таким образом, несмотря на свидетельства литургических источников об организации местных литаний в Константинополе, у нас нет даже гипотетической информации о соотношении созданных основателем города полисных округов и церковной организации, которая имела иные истоки. Этот факт, как и деградация изначальной 14-частной структуры, должен расцениваться как отрицательная реакция городской среды на искусственное навязывание ей моделей иеротопического характера, в то время когда для этого не существовало достаточных оснований в области христианской культуры. В любом случае налицо противоречие между идеально заданными параметрами города и его историческим развитием. Это доказывается тем, что впоследствии, после деградации изначальной структуры, они не воспроизводятся в сакральной топографии города. Сакрализации традиционно подвергаются иные реалии, сформировавшиеся в процессе эволюции урбанистического пространства.

То же возможно сказать и об эволюции титулов в Риме как центров стационарной литургии и осуществления церковного права²¹¹. «Liber Pontificalis» приписывает их создание папе Эваристу (99–105 гг.), который вроде бы назначил 7 диаконов в 7 районов, созданных св. Климентом. Однако впоследствии их число увеличивалось, поскольку их функции усложнялись по мере роста городского населения. К 311 г. существовало лишь 11 титулов вместо 25, которые традиция усваивает папе Маркеллу (308–309 гг.); римский собор 449 г. упоминает уже 29 титулов, а собор 595 — всего 23. В любом случае количество титулов, размещавшихся в границах

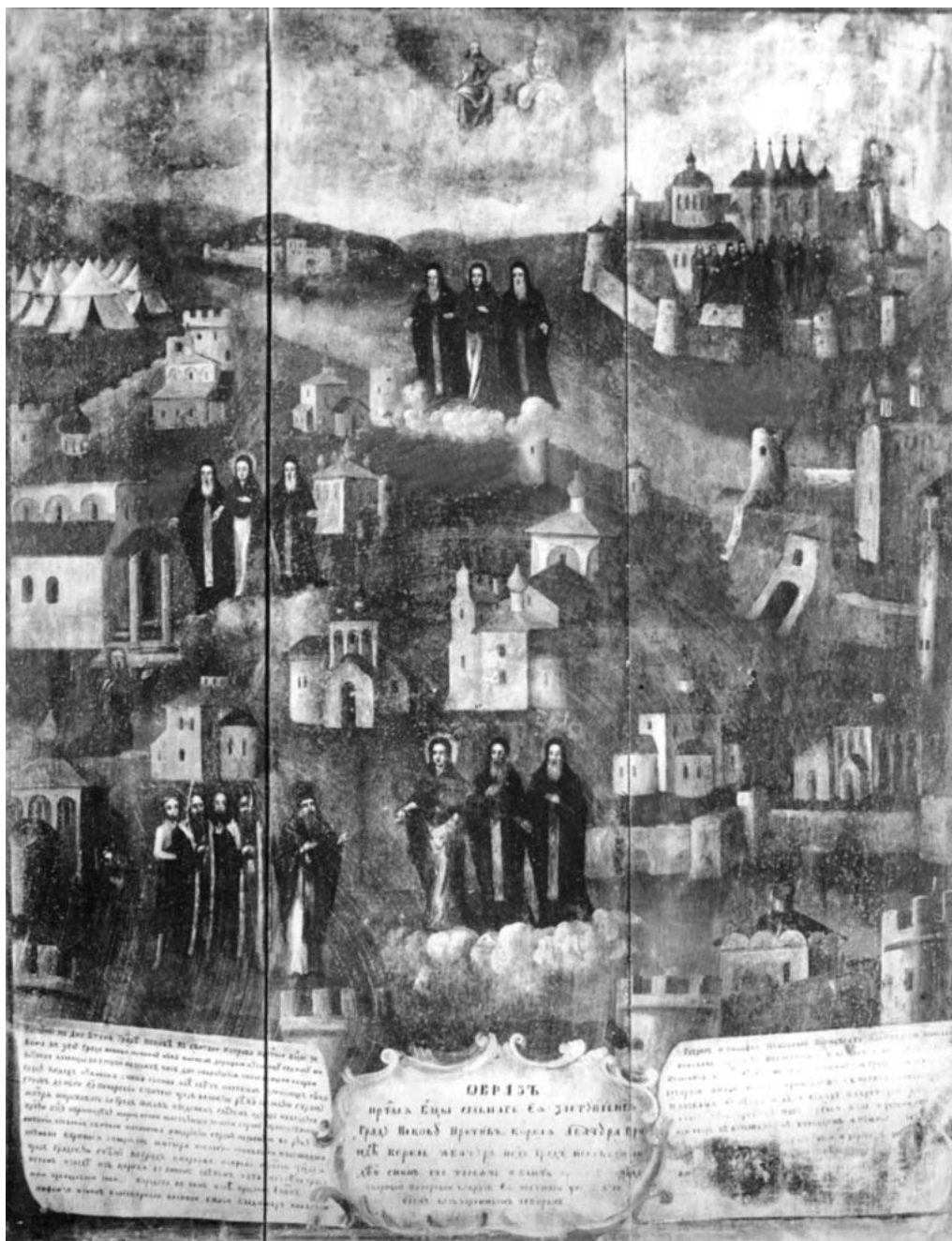
²⁰⁷ Bauer F. A. Urban space and ritual: Constantinople in late Antiquity // Imperial art as christian art — christian art as imperial art: Expression and meaning in art and architecture from Constantine to Justinian / ed. J. R. Brandt, O. Steen. Roma, 2001. P. 50–52, 58–59; Janin R. Les processions religieuses à Byzance // Revue des études byzantines. 1966. 24. P. 69–88.

²⁰⁸ Mango C. Le Développement urbain de Constantinople 4–7^e s. Paris, 1990. P. 46–47; *id.* Le mystère de la XIV^e région de Constantinople // Travaux et Mémoires. Paris, 2002. Vol. 14 (Mélanges Gilbert Dagron). P. 449–455; *id.* The fourteenth region of Constantinople // Studien zur spätantiken und byzantinischen Kunst Friedrich Wilhelm Deichmann gewidmet. Mainz, 1986. Vol. 1. P. 1–5.

²⁰⁹ Magdalino P. Medieval Constantinople: built environment and urban development. P. 529–537; *id.* Constantinople médiévale: études sur l'évolution des structures urbaines. P. 42–48.

²¹⁰ Thomas J. P. Private religious foundation in the Byzantine Empire. Washington, 1987. P. 6–12.

²¹¹ Baldwin J. F. The urban character of Christian worship. P. 112–115.



Рис. 39. Икона «Сретение Богородицы 1784 г. из часовни Владычного креста» с изображением Пскова, ПГОИХАМЗ

14 римских округов, превосходит их число и не является умозрительной производной. При этом несомненна изначальная связь наиболее архаичных титулов с патрицианскими *domus*'ами, вокруг которых формировались первые христианские общины Вечного города.

Вообще же классическое исследование городской стационарной литургии Д. Болдуина убедительно демонстрирует следующий факт. Несмотря на то что христианское богословие рассматривало полис как преобразенное пространство, эта теологема изначально не повлияла на городскую топографию. Маршруты процессий и их

остановки были обусловлены социальным контекстом города в большей степени, чем богословскими и литургическими предпосылками. Лишь впоследствии сакральная топография стала формировать социальный контекст и его восприятие²¹².

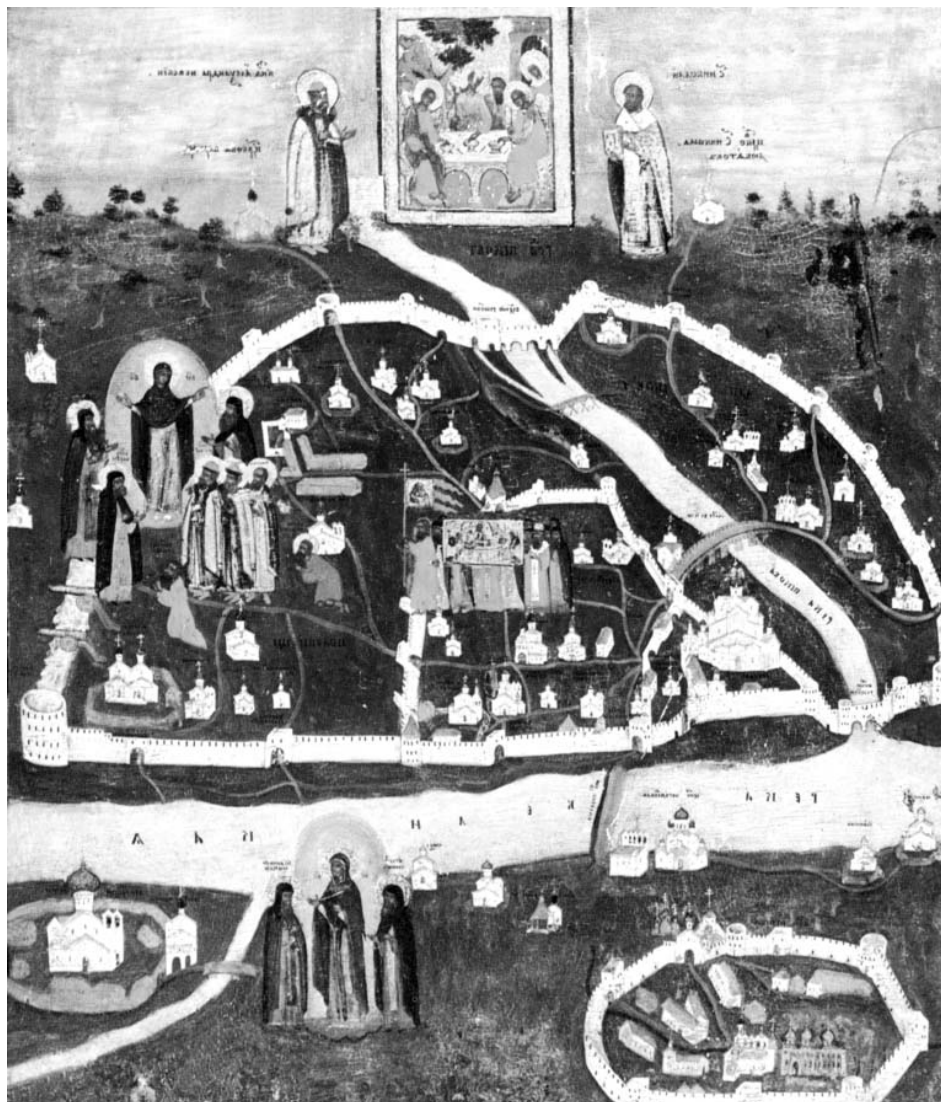
Таким образом, в начальный период на Руси, как и повсюду в христианском мире, церковная организация города была следствием исторически сложившейся социальной топографии и базировалась на первоначально возникших христианских общинах, носивших частноправовой характер. Исторически границы церковных структур совпадали с существовавшим административным делением города, однако не были им строго обусловлены. Развитие церковной структуры, переход домовых церквей в непосредственную епископскую юрисдикцию приводили к усложнению соотношения административной и сакральной топографии города. Христианская организация по своим количественным характеристикам зачастую превосходила административные единицы, продолжая развиваться в заданных ими границах. В случае естественного городского районирования, особенно в условиях единовременного становления урбанистических и христианских структур, количество церковных округов более строго соответствовало городским кварталам.

Соборы-округа выполняли судебно-каноническую функцию, однако их правовая деятельность не отделялась от их литургической роли, что и формировало сакральную топографию. В эпоху позднего Средневековья, в условиях кризиса традиционной культуры, эсхатологических ожиданий и столкновения московской административной практики по организации приходов со сложившейся местной системой территориальных общин соборы на Руси постепенно утрачивают свои административные функции. Социально-демографические изменения эпохи Московского царства и Смутного времени окончательно разрушают связь между литургическим и историческим. Соборными храмами и округами начинают усваиваться преимущественно сакральные обязанности. Количество соборов в ряде случаев сознательно умножается до 7 по ассоциации с количеством Вселенских соборов и церковных таинств. В Пскове в 1544 г. также возникает седьмой собор, объединивший в себе духовенство сел и пригородов, что вызывает сословный конфликт внутри клира. Москва заимствует для себя лишь новгородскую форму семи-соборной организации, наполняя ее умозрительным содержанием. Параллельно делаются попытки воплощения эталонных сакральных топосов в различных местностях России (наиболее яркие примеры — закладка новой православной Казани в 1552 г. в соответствии с заранее созданной сакральной топографией, воплощение образа Священного града в архитектурных замыслах царя Бориса Годунова и создание Нового Иерусалима патриархом Никоном)²¹³, осмысленность которых независимо фиксируется различными типами источников. Сакрализация городского пространства в это время служит культивированию образа Святой Руси и влияет на восприятие городской среды. Все это свидетельствует о том, что именно в данное время происходит активное развертывание культурного процесса, справедливо названного «конкретизацией символического мышления»²¹⁴. Таким образом, о сложении законченных форм иеротопии как восприятия и конструирования сакральной топографии древнерусского города можно говорить лишь накануне Нового времени.

²¹² Ibid. P. 250–251, 257–259. «The greatest influence on the development of the Roman station scheme was the topographical and social history of the city itself rather than theological or inner-liturgical considerations» (p. 166).

²¹³ Баталов А. Л. Московское каменное зодчество конца XVI в.: проблемы художественного мышления эпохи. С. 288, 299–302.

²¹⁴ Баталов А. Л. Московское каменное зодчество конца XVI века. С. 299.

Глава 6

ХРИСТИАНСКИЕ ДРЕВНОСТИ СРЕДНЕВЕКОВОГО ПСКОВА¹

Сотни и соборы средневекового Пскова составляли нерв истории древнерусского города. Но не они были ее главными действующими лицами. Здесь царили горожане: сотские и попы, «соседи» и смерды, старосты и купцы, «ремесленники» и бояре. Свою историю они мыслили как историю Дома Святой Троицы, а себя — как насельников этого дома. Его жильцы должны были подчеркивать свою принадлежность к своему дому-ойкосу, исповедуя веру в Святую Троицу. На страницах летописи это исповедание приобретало форму признательности «в Троице славивому Богу» за помощь в «бедах и обстояниях». В повседневной жизни эта вера находила выражение в предметах личного благочестия, которые предстают в археологических материалах как христианские древности². Изменения религиозной повседневности и христианской культуры псковитян на протяжении столетий могут быть отчасти поняты в результате знакомства с корпусом предметов личного благочестия, найденных при археологическом изучении средневекового города.

Однако приобщение к христианским древностям позволяет не только решить вопросы церковной истории и христианской культуры, но и понять другие особенности общественной жизни эпохи Средневековья, в том числе его социальную топографию. Исследования средневекового города показали, что кажущаяся бессистемность городской застройки была подчинена определенной логике, согласно которой развитие города происходило в результате концентрации различных соци-

¹ Настоящий раздел книги завершен в рамках работы над проектом РФФИ № 10–06–00164а «Язычество и христианство древнерусского города в свете историко-археологических данных: комплексное источниковедение».

² Термин «предметы личного благочестия» был введен нами в 1997 г. и с тех пор, похоже, прижился в историко-археологической науке. См.: *Мусин А. Е.* Христианские древности Средневековой Руси IX–XIII вв. (по материалам погребальных памятников на территории Новгородской земли). СПб., 2002; *он же.* Христианизация Новгородской земли в IX–XIV вв.; *он же.* Христианская община средневекового города Северной Руси XI–XV вв. Ср.: *Колтакова Ю. В.* Христианские древности населения Пскова и Псковской земли конца X — XVIII в. (предметы личного благочестия): автореф. дис. ... канд. ист. наук. М., 2007; *она же.* К изучению топографии находок предметов личного благочестия в древней части Среднего города Пскова // *Археология и история Пскова и Псковской земли...* Псков, 2009. С. 108–124.

альных, ремесленных, религиозных и этнических групп вокруг своих функциональных, политических или общественных центров³. Некоторые исследователи оценивают подобную иррегулярную планировку городов как «шедевр функциональности», вследствие чего город оказывается воплощением «концентрированной корпоративности»⁴. Эта корпоративность сыграла определенную роль в сложении религиозно-культурной повседневности городской общины.

Однако основой структур этой повседневности была отдельная семья, чей быт представлен в материалах раскопок городских слоев как сумма археологических характеристик конкретной городской усадьбы или двора. Именно двор (усадьба) стал «главной изучаемой единицей» городской археологии⁵. Его археологические параметры и вся совокупность зафиксированных здесь материальных остатков, включавших в себя застройку, размеры, планировку и инвентарь, традиционно использовались исследователями для социальной характеристики проживавших здесь лиц⁶. В этот ряд должны быть включены и предметы христианского культа.

Изучение процесса христианизации Древней Руси по данным археологии позволило нам прийти к заключению, что некоторые типы христианских древностей, относящиеся к ранним этапам становления церковной культуры или к периодам религиозных трансформаций, сами по себе могут рассматриваться как социальные индикаторы их владельцев⁷. Предпринятый нами впоследствии анализ археологических материалов средневекового Новгорода и Русы подтвердил, что подобной информативностью может обладать и взятый в отдельности комплекс предметов христианского культа, происходящий из исследованной усадьбы⁸. Естественно, успех такого подхода и возможности верификации его результатов в новгородской археологии обеспечены рядом исключительных факторов. Прежде всего это хорошо читаемые и стабильные межусадебные границы, которые обеспечиваются высокой степенью сохранности культурного слоя, и репрезентативная материальная культура средневековой семьи. Особую роль в интерпретации исследованных усадеб

³ Гусарова Т. П. Облик и устройство средневекового города // Город в средневековой цивилизации Западной Европы. Т. I. Феномен средневекового урбанизма. М., 1999. С. 140.

⁴ Цит. по: Там же. С. 156. См. также: Gutkind E. A. International History of City Development. New York, 1970. Т. 5. P. 52.

⁵ Колчин Б. А., Янин В. Л. Археологии Новгорода 50 лет // Новгородский сб.: 50 лет раскопок Новгорода. С. 32.

⁶ Там же. С. 98, 99, 100; Янин В. Л. Основные исторические итоги археологического изучения Новгорода. С. 11.

⁷ Мусин А. Е. Христианские древности Средневековой Руси IX–XIII вв. С. 211–212.

⁸ Мусин А. Е. Христианская община средневекового города Северной Руси XI–XV вв. ...; он же. Социальные аспекты истории древнерусской Церкви по данным новгородских берестяных грамот. С. 102–124; Мусин А. Е., Торопова Е. В., Торопов С. Е. Христианские древности Старой Руссы (вопросы топографии и археологического контекста) // Новгород и Новгородская земля: история и археология: материалы науч. конф. Новгород, 22–24 января 2002 г. Вып. 16. Великий Новгород, 2003. С. 174–187; Мусин А. Е. Усадьба «И» Неревского раскопа... С. 137–151; Мусин А. Е., Петров М. И. Комплекс христианских древностей с раскопа Посольский-2006 в Великом Новгороде и вопросы хронологии византийских изделий из стеатита // Вестн. Новгородского гос. ун-та им. Ярослава Мудрого. Сер. Гуманитарные науки. 38. Великий Новгород, 2006. С. 10–13; Степанов А. М., Мусин А. Е. Ложка или лжица? С. 107–124; Мусин А. Е., Степанов А. М. Находка иконки свв. Бориса и Глеба на Борисоглебском раскопе в Новгороде в контексте иконографии святых братьев на Руси // Хорошие дни. С. 350–364; Шполянская Д. В., Мусин А. Е. Костяная иконка с образом великомученика Феодора Тирона-змееборца из находок на Троицком XII раскопе в Великом Новгороде: вопросы датировки и атрибуции // Хорошие дни. С. 589–599. Также см. выше, раздел о священнических усадьбах средневекового Новгорода, в гл. 3.

Новгорода и Русы играет информация найденных здесь берестяных грамот, количество которых к 2010 г. достигло 973 и 43 соответственно.

Выводы, полученные на материалах Новгорода, при определенных условиях могут быть использованы и при изучении других древнерусских памятников. Даже в тех случаях, когда анализ археологического комплекса неспособен дать исчерпывающую информацию о живших здесь людях, особенности христианской культуры, запечатленные в материальных остатках, оказываются показательными для социальной характеристики связанных с ним средневековых русичей. В особой степени это касается большинства древнерусских городов с их богатой материальной культурой, но с совершенной анонимностью исследуемых дворов. В ряде случаев при изучении усадеб Владимира-на-Клязьме и Смоленска исследователям удалось предложить убедительные интерпретации раскопанных комплексов, прежде всего именно за счет анализа весьма представительного набора христианских древностей⁹.

Ситуация, в которой находится исследователь псковской истории, серьезно отличается от вышеописанных случаев. К настоящему времени в Пскове найдено лишь 8 берестяных грамот 1180–1340 гг., сведения которых об их адресатах и адресантах достаточно скудны¹⁰. Продолжается изучение топографии анализируемых городских дворов, в том числе выявление межусадебных границ¹¹. В ряде случаев исследователь не может с определенностью говорить о наборе артефактов, выявленном в границах конкретного двора. К тому же и сама коллекция предметов христианского культа обладает рядом особенностей. Непосредственное знакомство с собранием христианских древностей из раскопок средневекового Пскова не позволяет охарактеризовать его как обширное и репрезентативное.

Однако именно эти особенности как раз и отражают специфику христианской культуры древнерусского Пскова. В настоящее время в исследовании может быть вовлечено около 100 предметов личного благочестия конца X — первой половины XV в.: нательных крестов, изготовленных из различных материалов, иконок, литейных формочек, других объектов, несущих на себе христианскую символику¹². Описание,

⁹ *Асташова Н. И.* Опыт интерпретации социальной принадлежности смоленской усадьбы второй половины XII в. // 60 лет кафедре археологии МГУ им. М. В. Ломоносова. М., 1999. С. 165–166; *Жарнов Ю. Э.* Усадьба первой трети XII века «Ветчаного города» Владимира-на-Клязьме. С. 82–93; *Жарнов Ю. Э., Жарнова В. И.* Произведения прикладного искусства из раскопок во Владимире // Древнерусское искусство: Византия и Древняя Русь: к 100-летию А. Н. Грабара. СПб., 1999. С. 451–462.

¹⁰ *Гроздилов Г. П.* Раскопки древнего Пскова (1956; 1958–1960) // Сообщения Гос. Эрмитажа. Вып. 23 (4). Л., 1962; *Лабутина И. К., Костючук Л. Я.* Псковские берестяные грамоты № 3 и 4 // Советская археология. 1981. № 1. С. 66–88; *Зализняк А. А., Колосова И. О., Лабутина И. К.* Псковские берестяные грамоты № 6 и 7 // Российская археология. 1993. № 1. С. 196–210.

¹¹ Кропотливая работа в этой области была осуществлена И. К. Лабутиной, И. О. Колосовой, М. И. Кулаковой и Б. Н. Харлашовым в рамках проекта РГНФ № 99–01–00260а «Топография и хронология застройки в древней части Среднего города Пскова». О проблемах выделения дворовой застройки см.: *Лабутина И. К.* К изучению двора средневекового Пскова. С. 10–13; *Королева Э. В., Харлашов Б. Н.* К вопросу о дворах в средневековом Пскове (по материалам Васильевского раскопа) // Археологическое изучение Пскова. Вып. 2. Псков, 1994. С. 77–83.

¹² *Мусин А. Е.* Христианская община средневекового города Северной Руси XI–XV вв. ... Большинство этих предметов было выявлено мной к началу 2000-х гг. в рамках подготовки и написания докторской диссертации. Я сердечно благодарю псковских коллег за неоценимую помощь в моих начинаниях: Л. М. Воронцову, бывшую моим «гидом» в мире археологических коллекций Псковского музея-заповедника, Л. Б. Грушину, Е. С. Зубкову, Е. В. Салмину, С. А. Салмина, Э. В. Королеву, а также Ю. В. Колпакову, которая также занимается изучением христианских древностей Пскова и которой в свое время я охотно предоставил текст еще неопубликованной диссертации. Сегодня в исследованиях Ю. В. Колпаковой, являющейся наиболее информированным исследователем предметов личного благочестия Пскова и автором обширной сводки местных христианских древностей, учтено 659 предметов X–XVIII вв. Столь существенная разница

топография и хронология этих предметов, а также поиск аналогий и их сравнительная характеристика как раз и составляют исследовательскую задачу настоящей главы. Создание строгой дескриптивной типологии христианских древностей на основе находок, происходящих с одного памятника, представляется делом не только неблагодарным, но и малоперспективным: большинство типов оказываются представлены единственным экземпляром¹³. Известно, что любая типология рассчитана на превращение археологической информации в историческую. Если усилия, затраченные на построение типологии, оказываются несопоставимыми с количеством и качеством полученного на выходе исторического источника, то ее создание представляется научной абстракцией. Вообще, при изучении христианских древностей в большинстве случаев можно ограничиться описательным выявлением типов. В связи с известными сложностями выделения на всей археологически изученной территории средневекового Пскова комплексов, связанных с проживанием отдельной семьи, такого рода описания целесообразно давать в границах исследованных раскопками районов города, в отношении которых можно сделать определенные заключения о единстве социальной характеристики проживавшего здесь населения. Хотим сразу оговориться, что настоящая глава ни в коем случае не претендует на то, чтобы стать каталогом христианских древностей Пскова¹⁴. У нее другая задача: показать информативные возможности изучения предметов личного благочестия для понимания христианской культуры и социальной жизни древнерусского города. Это предполагает приоритетное внимание к выборке артефактов, которая может рассматриваться в качестве репрезентативной для целей настоящего исследования.

Прежде всего необходимо обратиться к материалам исследования псковского некрополя X — начала XI в., который в это время занимал значительную территорию

в количестве должна объясняться тем, что исследовательница включает в свою выборку многочисленные предметы второй половины XV — XVIII в., причем не только из городского культурного слоя, но и с территории Псковской земли. Известно, что именно в этот период, особенно после эпохи Смутного времени, ношение нательных крестов становится традицией. См.: Колпакова Ю. В. К вопросу о классификации псковских нательных крестов // Молодежь — науке. Псков, 2000. С. 6–7; она же. Христианская традиция в Пскове по данным археологии (предметы личного благочестия) // Псков: научно-практический историко-краеведческий журнал. Псков, 2002. № 16. С. 27–30; она же. Предметы христианского культа в археологической коллекции Псковского музея-заповедника // Археология и история Пскова и Псковской земли 2001–2002 гг. Псков, 2003. С. 66–73; она же. Нательные кресты с голгофской тематикой в фондах Псковского музея-заповедника // там же. С. 57–66; она же. Каменные и янтарные нательные кресты Пскова и Изборска // Археология и история Пскова и Псковской земли: материалы 50-го научного семинара. Псков, 2004. С. 102–110; она же. Некоторые разновидности нательных крестов средневекового Пскова // Российская археология. 2005. № 1. С. 140–145; она же. Псковские нательные иконки из металла // Археология и история Пскова и Псковской земли. Псков, 2007. С. 92–113; она же. Христианские древности населения Пскова и Псковской земли конца X — XVIII в. (предметы личного благочестия): автореф. дис. ... канд. ист. наук. М., 2007; она же. К изучению топографии находок предметов личного благочестия в древней части Среднего города Пскова // Археология и история Пскова и Псковской земли... С. 108–124; она же. К динамике изменения состава предметов личного благочестия населения Пскова и Псковской земли // Материалы докл. XVI Междунар. конф. студентов, аспирантов и молодых ученых «Ломоносов» / отв. ред. И. А. Алешковский, П. Н. Костылев, А. И. Андреев. [Электронный ресурс]. М., 2009. С. 8–10: http://www.lomonosov-msu.ru/archive/Lomonosov_2009/05_AR-SHETHNO.pdf.

¹³ В свое время Ю. В. Колпаковой было выделено 59 типов псковских нательных крестов, причем 33 типа представлены всего одной находкой. В основу классификации были положены материал, а также техника изготовления предмета, количество и форма завершения лопастей, пропорции, рельефность, характер изображения на кресте, т. е. сочетание морфологических и иконографических признаков.

¹⁴ Публикация такого каталога ожидается как результат исследовательского проекта РГНФ № 06–01–0001а «Предметы христианского культа Псковской земли по данным археологии», осуществленного Ю. В. Колпаковой.

Среднего города и часть Полонища. Известно, что остатки некрополя сохранились на обширной площади более 10 000 кв. м под культурными напластованиями мощностью от 0,8 до 6,1 м. К настоящему времени на основном пространстве кладбища, открытом на раскопах у Старого рынка в 1974–1991 гг., исследовано 73 погребения¹⁵. Погребальный обряд представлен преимущественно кремациями, зафиксировано лишь 7 ингумаций, в том числе 2 камерные гробницы (№ 1 и 15). Языческий характер некрополя подтверждается существованием здесь археологического объекта, интерпретированного как святилище, которое было заброшено или даже разрушено в связи с христианизацией города в XI в.¹⁶ Впоследствии, в 1998–2008 гг., на территории новой части Среднего города и в южной части Окольного города (Трупеховские I, III и VII раскопы¹⁷, Старовознесенские I и II раскопы¹⁸, Позднеевские раскопы¹⁹) было обнаружено еще 13 захоронений. Среди них особый интерес представляют камерные погребения, которые есть все основания связать с христианизируемой русью — элитой «державы Рюриковичей»²⁰. Если 6 захоронений (2 ингумации, одна из которых камерная, и 4 кремации), обнаруженных на Трупеховских раскопах, в силу их ситуационной близости к основному массиву некрополя у Старого рынка (не более 150 м), позволяют исследователям отнести их к одному памятнику, то 7 камерных погребений на Старовознесенских и Позднеевских раскопах, в силу удаленности от центра города более чем на 1 км и особенностей рельефа местности, где они были совершены, рассматриваются как новооткрытое пригородное кладбище второй половины X в. Характерно и то, что этот некрополь представлен исключительно камерными ингумациями, тогда как на основном псковском кладбище, как уже было отмечено, преобладают кремации. По предварительным сообщениям и публикациям авторов исследований камерных погребений (Е. А. Яковлева, А. В. Михайлов, Т. Е. Ершова), помимо ярко выраженных скандинавских элементов в материальной культуре погребенных, их духовная культура была определенно связана с христианской верой. Эти наблюдения способны подтвердить выдвинутую выше гипотезу о формировании христианских элементов средневековой русской культуры в протогородских центрах, противо-

¹⁵ *Мальшева Н. Н.* Древнерусский некрополь Пскова X–XI вв. (историко-топографическое исследование): автореф. дис. ... канд. ист. наук. М., 2004; *Лабутина И. К., Мальшева Н. Н., Закурина Т. Ю. и др.* Древнерусский некрополь Пскова // Археологические открытия. 1991–2004 гг. Европейская Россия / ред. Н. А. Макаров. М., 2009. С. 386–407.

¹⁶ *Лабутина И. К.* Языческое святилище Пскова // История и культура древнерусского города. М., 1989. С. 100–108.

¹⁷ *Закурина Т. Ю.* Погребение 1 (74) I Трупеховского раскопа в Пскове // Археология и история Пскова и Псковской земли. Псков, 2006. С. 59; *Мальшева Н. Н.* Древнерусский некрополь Пскова X–XI вв. С. 14; *Лабутина И. К., Мальшева Н. Н., Закурина Т. Ю. и др.* Древнерусский некрополь Пскова. С. 389–394.

¹⁸ *Яковлева Е. А.* Камерное погребение X в. из Старовознесенского раскопа // Археология и история Пскова и Псковской земли. С. 66–78; *Михайлов А. В.* Камерное погребение Старовознесенского II раскопа // Археология и история Пскова и Псковской земли. Псков, 2006. С. 79–87; *Лабутина И. К., Мальшева Н. Н., Закурина Т. Ю. и др.* Древнерусский некрополь Пскова. С. 394–406.

¹⁹ *Яковлева Е. А.* «Камерные» погребения псковского некрополя // Тр. II (XVIII) Всероссийского археологического съезда в Суздале. Т. II (XVII). М., 2008, С. 419–421. В 2009 г. Т. Е. Ершова на Позднеевском XIV раскопе открыла еще одно камерное погребение.

²⁰ *Мусин А. Е.* Христианизация Новгородской земли... С. 148. Иное мнение см.: *Андрицук Ф. А., Осадчий Р. М.* Про культурні типи та конструктивно-ритуальні особливості камерних поховань Південної Русі за матеріалами Києва і Чернігова // Археологія. Київ, 1994. № 3. С. 103; *Михайлов К. А.* Древнерусские элитарные погребения X — начала XI в. по материалам захоронений в погребальных камерах: автореф. дис. ... канд. ист. наук. СПб., 2005. Благодарю н. с. ИИМК РАН канд. ист. наук К. А. Михайлова, который любезно согласился обсудить со мной некоторые части этой книги.

стоявших раннефеодальным городам «младшего типа» и отличавшихся нестабильностью состава населения²¹.

К элементам христианской культуры псковских камерных погребений можно отнести найденные здесь восковые свечи²². Так, в камере III (2005 г.) было открыто 8 восковых свечей, в погребении V (2008 г.) — одна²³. Такая особенность погребального обряда оказывается характерной для Древней Руси 60–80 гг. Х в.²⁴ Обожженные свечи из воска обнаружены в камерных погребениях в могильниках Гнездова, Тимерева и Шестовиц, которые датируются этим временем²⁵. В Гнездово свечи были обнаружены в камерных погребениях в курганах Центральной группы некрополя 301 (отсюда происходят 2 толстые свечи диаметром, как можно судить по масштабу изображений, около 1,5 см, и 9 более тонких свеч и их фрагментов) и 306 (здесь найдены 3 толстые свечи диаметром до 2 см и 9 тонких, а также фрагменты воска; дендродата деревянного сооружения камеры 973 г.) (рис. 40, 1, 2). В камере № 100 Тимеревского могильника была обнаружена конусообразная свеча диаметром у основания 8,5 см, высотой 10 см (рис. 40, 4)²⁶. Свечи обнаружены преимущественно на верхнем перекрытии и по краям камер. Аналогии этому элементу погребального обряда немногочисленны и в свое время были выявлены Д. А. Авдусиным и Т. А. Пушкиной в Дании (Еллинг, Маммен)²⁷. В их публикации сообщалось, что этот элемент погребального обряда известен в Норвегии, однако конкретные памятники не назывались. Также отмечалось, что свеча из Маммена близка по способу своего изготовления свечам, найденным в Гнездово. Эти наблюдения на долгое время определили представления отечественного научного сообщества о характере использования свечей и их особенностях в Древней Руси и Скандинавии.

За прошедшие более чем 20 лет круг подобных находок расширился несущественно, однако были опубликованы новые исследования на эту тему, прежде всего касающиеся находок в погребениях в кургане Бьерингхой в Маммене (рис. 40, 3) и в северном кургане в Еллинге (Thyrag høi) (рис. 40, 5) в Дании, которые могут датироваться концом 970/971 и 958/959 гг. соответственно²⁸. Это позволяет вновь

²¹ См. гл. 1.

²² Пушкина Т. А. Воск в древнерусских погребениях // Археология и история Пскова и Псковской земли. Псков, 1988. С. 42; она же. Воск и свечи в древнерусских погребениях // Погребальный обряд: тр. ГИМ. Вып. 93. М., 1997. С. 122–133. Очевидно, что не все фрагменты воска в погребениях получают свою однозначную интерпретацию как остатки свечей.

²³ Сообщается, что «крупная коническая восковая свеча» в погребении V была найдена на полу камеры рядом с деревянной чашей, а свечи из погребения III «не использовались» (<http://culture.pskov.ru/ru/news/articles/event/3696>; <http://pskov.novchronic.ru/29.htm>; <http://informpskov.ru/culture/42422.htm>).

²⁴ Мусин А. Е. Христианизация Новгородской земли... С. 147.

²⁵ Авдусин Д. А., Пушкина Т. А. Три погребальные камеры из Гнездова // История и культура древнерусского города / отв. ред. Г. А. Федоров-Давыдов. М., 1989. С. 193, 196; Недошивина Н. Г., Фехнер М. В. Погребальный обряд Тимеревского могильника // Советская археология. 1985. № 2. С. 109; Блифельд Д. И. Давньоруські пам'ятки Шестовиці. Київ, 1977. С. 138–142. № 42.

²⁶ Иногда свеча описывается как подквадратная, сделанная вручную. См.: Недошивина Н. Г., Фехнер М. В. Погребальный обряд Тимеревского могильника. С. 111–112; она же. Этнокультурная характеристика Тимеревского могильника по материалам погребального инвентаря // Советская археология. 1987. № 2. С. 84. Рис. 5, 4; From Viking to Crusader: the Scandinavians and Europe 800–1200 / ed. E. Roesdahl, D. M. Wilson. København, 1992. P. 305. № 296.

²⁷ Авдусин Д. А., Пушкина Т. А. Три погребальные камеры из Гнездова. С. 202; Avdusin D. A., Puškina T. A. Three chamber graves at Gniozdovo // Fornvännen. 1988. Bd. 83. Stockholm, 1988. P. 20–33.

²⁸ Worsaae J. A. Om Mammen-fundet fra hedenskabets slutningstid // Aarbøger for Nordisk oldkyndighed og historie. København, 1869. S. 212, 213–214. Pl. 7, 6; Kornerup J. Kongehøiene i Jellinge og deres undersøgelse efter kong Frederik VII's befaling i 1861. Kjøbenhavn, 1875. S. 26; Anjou S. Kungshögarna i Jellinge // Fornvännen: tidskrift för svensk antikvarisk forskning. Stockholm, 1934. 1. S. 13; Brøndsted J. Danish inhumation graves of the Viking ages // Acta Archaeologica. København, 1936. 7 (2). P. 106–107; Magnusen F. Efterretninger om mindesmærkerne



Рис. 40. Свечи из средневековых погребений Древней Руси и Скандинавии:

1 — свечи из погребения Ц-301 могильника Гнездово. 960–970-е гг.; 2 — свечи из погребения Ц-306 могильника Гнездово; 3 — свеча из погребения из кургана Бьерингхой (Маммен, Дания); 4 — свеча из погребения в Тимерево № 100; 5 — свеча из погребения северного кургана в Еллинг (Дания); 6 — свеча из погребения в Гренхога (Норвегия) (Авдусин Д. А., Пушкина Т. А. Три погребальные камеры из Гнездова. Рис. 4; *Worsaae J. A.* Om Mammen-fundet... Pl. 7, 6; *From Viking to Crusader...* P. 305. № 296; *Krogh K. J., Leth-Larsen B.* Vikingekongernes monumenter i Jelling. S. 86–87. Fig. 6, 28, 31; *Schetelig H.* Vestlandske graver fra jernalderen. S. 222. Fig. 519)

ved Jellinge og derved i aarene 1820 og 1821 foretagne undersøgelser m. m. Århus, 1973. S. 169–172, 202–204; *Roesdahl E.* The northern mound: burial chamber and grave goods / K. M. Nielsen. Jelling problems. A discussion // *Mediaeval Scandinavia: a journal devoted to the study of mediaeval civilization in Scandinavia and Iceland.* Odense, 1974. 7. P. 208–223, особ. S. 220; *Jansson I.* År 970/971 och vikingatidens kronologi // *Mammen: grav, kunst og samfund i vikingetid* / red. M. Iversen et al. (Viborg Stiftsmuseums række, 1; Jysk Arkæologisk Selskabs skrifter, 28). Højbjerg, 1991. S. 267–284, особ. S. 280–281. Fig. 16; *Gräslund A. S.* Var Mammen-manen kristen? // *Mammen: grav, kunst og samfund i vikingetid...* Højbjerg, 1991. S. 205–210, особ. S. 208–209; *Leth-Larsen B.* Mammenlyset // *Mammen: grav, kunst og samfund i vikingetid...* S. 109–121. Fig. 1–14; *Krogh K. J.* Vikingekongernes monumenter i Jelling. Bd. 1. Gåden om Kong Gorms grav: historien om Nordhøjen i Jelling. København, 1993. S. 233f. Fig. 136; *Krogh K. J., Leth-Larsen B.* Vikingekongernes monumenter i Jelling. Bd. 2. Hedensk og kristent: fundene fra den kongelige gravhøj i Jelling. København, 2007. S. 65, 76–75, 86–88, 272, 274. Fig. 6, 28–33, 268.

обратиться к теме использования воска в погребениях Скандинавии²⁹. Свеча из Маммена несколько сужается кверху, она достигает 55,5–57,4 см в длину, а ее диаметр сужается от 10,5 см у основания до 8,2 см у фитиля; она весит 3,71 кг³⁰. Из двух сохранившихся фрагментов свечи из Еллинге больший (№ 1.4) имеет размеры 4,7 см при диаметре 2,1 см, а меньший (№ 1.5) — 2,8 см при диаметре 2 см. Очевидно, что традиционное сопоставление в научной литературе обеих свечей неправомерно. Стоит отметить еще одну восковую свечу, упущенную историографией, которая происходит из камерного погребения в Солстед в Южной Дании, раскопанного в 1861 г.³¹ Заслуживают детализации география распространения свечей и фрагментов воска, зафиксированных в некрополях Южной Норвегии, а также связанный с ними тип захоронений. Это курган Гренхог (Grønhaug på Karmøy, Syd norge), где в погребении в ладье были обнаружены фрагменты свечей размером 5,5 см и диаметром около 1,5–2 см (рис. 40, б), курган 7 некрополя Лиля Гулдкронен, где воск был зафиксирован в центральной части погребения в ладье³². Стоит вспомнить, что в кургане Осберг, погребение в котором датируется значительно более ранним временем, также был зафиксирован воск³³. Таким образом, наличие существенное отличие норвежских погребений от датских и древнерусских. Здесь свечи были связаны с обрядом погребения в ладьях, а не с захоронением в камерах, и, похоже, воск начал использоваться в обряде гораздо раньше.

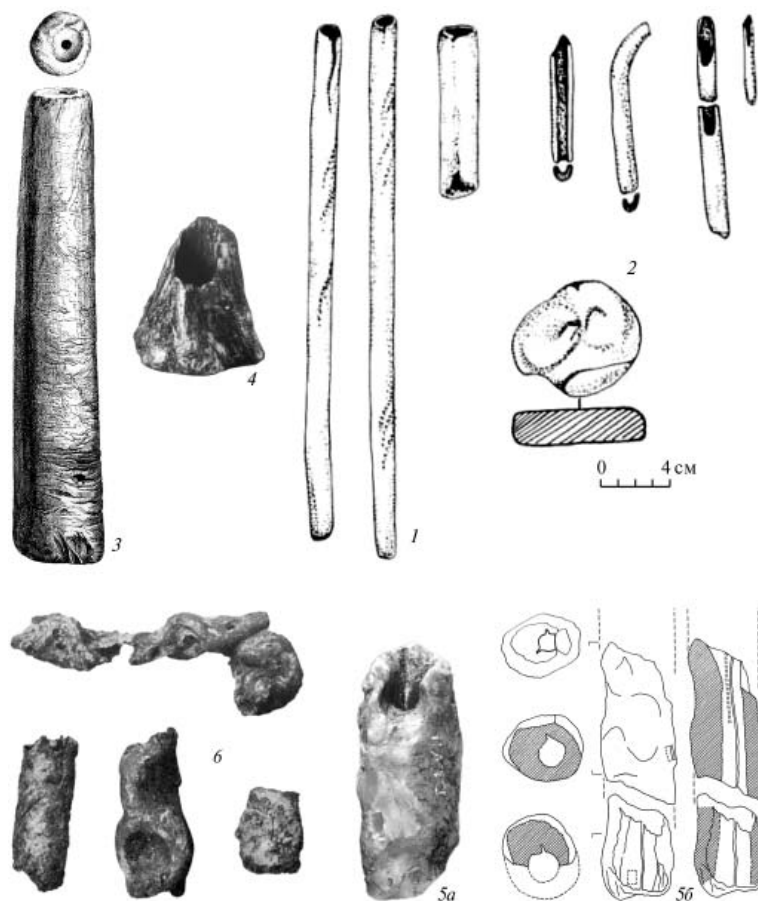
Считается, что в Скандинавии свечи как элемент ритуала появляются около 950 г. непосредственно из Германии³⁴. Свеча из кургана Бьерингхой, как показали исследования, действительно свернута из неровных восковых пластинок шириной 2,5–3 см³⁵, однако размеры ее не сопоставимы с древнерусскими находками. Свеча из Маммена гораздо ближе находке из Тимерево и, как представляется на сегодняшний день, из псковского камерного погребения V, тогда как гнездовские свечи оказываются сравнимы со свечами из Еллинге и Гренхога. Однако необходимо уточнить, что к свечам из Гнездова гораздо ближе по формальным признакам свечи, обнаруженные в ранних доярусных и предматериковых слоях Новгорода и Русы. Так, в Русе на Борисоглебском раскопе в 2001 г. было найдено 9 свечей и 9 фрагментов воска в слоях второй четверти XI в.³⁶ В Великом Новгороде на усадьбе «Е»

²⁹ Сердечно благодарю профессора И. Янссона за консультации по этому вопросу.

³⁰ И. А. Ворсе именует ее «Voxfakkel».

³¹ Søllested, Assens Kommune, Odense/Syddanemark, Fyne. См.: *Kornerup J. Kongehøiene i Jellinge...* S. 26. Инвентарь погребения относится к первой половине X в. Й. Бренстед не упоминает эту находку. См.: *Brøndsted J. Danish inhumation graves of the Viking ages.* S. 143–144. См. также: *Antiquarisk tidsskrift.* Kjöbenhavn, 1864. S. 16 sqq.

³² *Bugge A. Vesterlandenes indflydelse paa nordboernes og særlig nordmændenes ydre kultur, levesæt og samfundsforhold i vikingetiden.* Christiania, 1905. S. 223. Fig. 519; *Schetelig H. Vestlandske graver fra jernalderen* (Bergens Museums Skrifter, 3). Bergen, 1912. S. 222–223. Fig. 519; *Grieg S. Gravpladsene i Lille Guldkrone og paa Berg // Oldtiden: tidsskrift for norsk forhistorie.* Stavanger, 1923. 10 (1). S. 8–13. особ. S. 10, 13, 32. Fig. 10.

³³ *Brogger A. W. Oseberg ship // American — Scandinavian Review.* N. Y., 1921. July. P. 6.

³⁴ *Leth-Larsen B. Mammenlyset.* S. 109; *Büll R. Zur Phänomenologie und Technologie der Kertze unter besonderer Berücksichtigung der Wachskertze: von der Anfängen bis zur Gegenwart // Vom Wachs: Hoechster Beiträge zur Kenntnis der Wachse.* 1. Beitrag 8/1. Frankfurt, 1965. S. 527–678; *Büll R. Wachs und kertzen in Brauch, Recht und Kult: zur typologie des Kerzen // Vom Wachs: Hoechster Beiträge zur Kenntnis der Wachse.* 1. Beitrag 10/11. Frankfurt, 1970. S. 895–1009. Благодарю К. А. Михайлова за указание на работу С. Б. Сорочана (*Сорочан С. Б. Византийский Херсон* (вторая половина VI — первая половина X в.): очерки истории и культуры. Ч. 2 / отв. ред. Г. Ю. Ивакин. Харьков, 2005. С. 253–269), где говорится о широком распространении восковых свечей в Византии именно с середины X в., когда их использование начинает служить частичной заменой лампаднему маслу.

³⁵ *Leth-Larsen B. Mammenlyset.* S. 116–118. Fig. 10.

³⁶ Все свечи были светло-серого цвета, фрагменты диаметром от 4 до 7 мм сохранились в длину на 1,5–2,5 см, некоторые имели овальную в срезе форму. Полевые шифры: 27а — 5, 10, 14, 19, 21, 28, 30;

(Троицкий VII раскоп, 1986 г., глубина 420–440) были найдены 4 фрагмента свечей, один из которых имел значительную длину — 7,5 см при диаметре, близком к диаметру старорусских свечей, — до 7 мм (полевой номер 22–557)³⁷. Свечи были найдены в ранних напластованиях конца X — начала XI в. (980–1003/16 гг.). Типологически похожие свечи в количестве 12 фрагментов (полевые номера 23–654, 670) были обнаружены на двух соседних квадратах усадьбы «Г» (Троицкий VIII раскоп, 1987 г.)³⁸. Возможный период этого слоя — 960-е гг.³⁹

Необходимо отметить близость всех параметров находок в Новгороде и Русе, среди которых объединяющими моментами являются прежде всего диаметр (до 7 мм), одинаковая внутренняя структура воска, предполагающая сходную технику изготовления, а также принципиальное единство археологического контекста находок. Он характеризуется самыми ранними культурными напластованиями, отсутствием регулярной застройки на участке, наличием зольных и углистых пятен, иногда локального слоя навоза, что связывает дневную поверхность с хозяйственной зоной двора и, возможно, с домашним животноводством. Иными словами, находки свечей отмечают начальную фазу жизни на усадьбе в связи с хозяйственной деятельностью. Также культурно-историческая принадлежность находок свечей, постоянство ситуации, в которой они оказываются доступны археологическому изучению, способны привести к заключению, что в данном случае мы имеем дело с материализацией какого-то обряда бытового характера, связанного либо с основанием двора или дома, либо с апотропеическим ритуалом, совершаемым в отношении домашних животных⁴⁰.

Вопрос о связи свечей из культурного слоя Новгорода и Русы со свечами, использованными в камерном погребальном обряде конца X в., с его характерными северными культурными особенностями, остается открытым. Известно, однако, что именно новгородские усадьбы «Г» и «Е», исследованные на Троицком раскопе, характеризовались наибольшей концентрацией скандинавских культовых (кольца и гривны с молоточками Тора, кресаловидный амулет) и бытовых предметов (игральные фигурки из моржового клыка, грузила к вертикальному ткацкому станку), иными словами, демонстрировали связь своих обитателей со скандинавской традицией⁴¹. В любом случае характерно как появление свечей в сходном поселенческом контексте, так и их одинаковое положение на верхнем перекрытии камер,

276 — 12, 16, 19, 28, 39; 28 а — 28, 37. См.: Мусин А. Е., Торопова Е. В., Торопов С. Е. Христианские древности Старой Руссы. С. 174–187.

³⁷ Янин В. Л., Рыбина Е. А., Хорошев А. С. и др. Отчет о работах Новгородской археологической экспедиции за 1986 г. // Архив ИА РАН. Р-1. № 11363. С. 44; 11363а. Рис. 73, 74. 11363д. Чертеж № 17.

³⁸ Янин В. Л., Рыбина Е. А., Хорошев А. С. и др. Отчет о работах Новгородской археологической экспедиции за 1987 г. // Архив ИА РАН. Р-1. № 12455, 12455а. С. 92–93. Чертеж № 11. Рис. 102, 103.

³⁹ Янин В. Л., Рыбина Е. А., Хорошев А. С. и др. Отчет о работах Новгородской археологической экспедиции за 1987 г. // Архив ИА РАН. Р-1. № 12455. С. 125.

⁴⁰ Зеленин Д. К. Восточнославянская этнография. М., 1991. С. 87–89, 90, 96, 316.

⁴¹ Янин В. Л., Рыбина Е. А., Хорошев А. С. и др. Работы Новгородской экспедиции в 1987–1988 гг. // Новгород и Новгородская земля: история и археология. Вып. 2. Новгород, 1989. С. 6; Янин В. Л., Рыбина Е. А., Хорошев А. С., Сорокин А. Н. Работы Новгородской археологической экспедиции на Троицком раскопе в 2000 г. // Новгород и Новгородская земля: история и археология. Вып. 15. Великий Новгород, 2001. С. 9; Рыбина Е. А. Скандинавские предметы из раскопок в Новгороде // Столичные и периферийные города Руси и России в Средние века и раннее Новое время (XIII–XVIII вв.): проблемы культуры и культурного наследия. М., 2003. С. 58–62; Smirnova L. Comb-Making in Medieval Novgorod (950–1450). An industry in transition. BAR International Series. 1369. Oxford, 2005. P. 103, 104. Fig. 3. 78; Покровская Л. В. Металлические предметы скандинавского происхождения из раскопок на Троицком раскопе: топография // У истоков русской государственности: к 30-летию археологического изучения Рюрикова городища Новгородской областной экспедицией. СПб., 2007. С. 282. Рис. 2, 4.

свидетельствующее о ритуальном характере их использования, а также о единстве одного из вариантов погребального ритуала как в Дании, так и на Руси. Интересно, что исследователи XIX — начала XX в. рассматривали воск в скандинавских погребениях как свидетельство ограбления могил в эпоху Средневековья, поскольку ряд погребений, где был встречен воск, действительно были потревожены еще в древности⁴². Впрочем, древнерусские свечи в ряде случаев происходят из неогрбленных камер, что делает гипотезу об их использовании непосредственно в погребальном обряде более предпочтительной.

В гнездовском погребении Ц-301 вместе со свечами был обнаружен нателный крест с расширяющимися концами и пуансонным орнаментом (рис. 43, 9). Аналогичная ситуация известна в Еллинге, где также были обнаружены бронзовый крест и две ажурные бронзовые накладки предположительно церковного происхождения, аналогично украшенные крестом⁴³. Такое сочетание позволяет нам сблизить это погребение с псковской камерой VI (2008 г.), где тоже был найден «литой серебряный крест», хотя совстречаемость предметов христианского культа и свечей в средневековом погребальном обряде продолжает оставаться чрезвычайно редкой возможностью. Однако псковский крест относится к другому типу крестов, к т. н. подвескам «скандинавского типа»⁴⁴, характерным для дружинной культуры конца X — начала XI в.⁴⁵, а впоследствии — для окраин Новгородской земли XI—XII вв. Особенностью псковского экземпляра является плотная орнаментация его внутренней поверхности, сближающая его с другими крестами этого типа, найденными в Пскове, а также с киевскими находками конца X — XI в., в том числе и с бронзовой литейной формочкой для изготовления подобных крестов⁴⁶. Происходящая из того же погребения подвеска с уникальным изображением двузубца Рюриковичей может свидетельствовать о связи погребенного здесь человека с княжеской администрацией довлاديمировой эпохи. Наиболее ярким дружинным погребением конца X — начала XI в., в котором были найдены кресты интересующей нас формы, является первое погребение Большого двойного кургана в летописном Плеснеске у западных границ Древней Руси⁴⁷ (рис. 41). Видимо, здесь были преданы земле воины и «управленцы» эпохи князя Владимира Святого. Характерно, что в слоях XI в. в Пскове также представлены кресты «скандинавского типа», тогда как до последнего времени этот тип крестов не был известен в Новгороде,

⁴² Воск рассматривался в этом контексте не как фрагменты осветительного прибора, а как средство от духов загробного мира. См.: *Brøgger A. W. Oseberggraven — Haigbrottet // Viking. 1945. 10. S. 12 f., 34 f.* Ср. иное мнение: *Lindqvist S. Uppsala och Jelling // Jelling, det gamle kongesæde: Vejle Amts Historiske Samfundts Festskrift 1905—6. januari 1955. (Vejle amts årbøger. Monografier; 3) København, 1955. S. 116f*, который видит здесь христианский ритуал. Более дискуссионный подход: *Gräslund A. S. Var Mammen-manen kristen? // Mammen: grav, kunst og samfund i vikingetid... S. 205—210, особ. S. 208—209.*

⁴³ *Kornerup J. Kongehøiene i Jellinge... S. 21, 22. Tav. XIII. Fig. 2; Tav. XIV. Fig. 5; 6.*

⁴⁴ *Фехнер М. В. Крестовидные подвески «скандинавского типа» // Славяне и Русь. М., 1968. С. 210—214.*

⁴⁵ *Мусин А. Е. Христианизация Новгородской земли... С. 179—180.*

⁴⁶ *Івакін Г., Козюба В. Нові поховання X—XI ст. Верхнього Києва (з розкопок архітектурно-археологічної експедиції 1997—1999 рр.) // Дружинні старожитності Центрально-Східної Європи VIII—XI ст. Чернівці, 2003. С. 39. Рис. 1, 3; Івакін Г. Ю. Погребения X — первой половины XI в. из раскопок Михайловского Златоверхого монастыря (1997—1999 гг.) // Русь в XI—XIV вв.: взаимодействие Севера и Юга. М., 2005; Зоценко В. Н., Иевлев М. М. Бронзовая литейная форма XI в. из Киева. // Славяно-русское ювелирное дело и его истоки: материалы междунар. науч. конф., посвященной 100-летию со дня рождения Г. Ф. Корзухиной / ред. А. А. Пескова и др. (в печати).*

⁴⁷ *Liwoch R. Zabytki z wykopalisk T. Ziemięckiego w latopisowym Pleśnisku // Олжині читання. Львів, 2006. S. 7, 9—10, 12. Rys. 2, 3; Liwoch R. Wielkie kurhany latopisowego Pleśniska // Матеріали і дослідження з археології Прикарпаття і Волині. Вип. 11. Львів, 2007. S. 367—378; Ливох Р. Большие курганы летописного Плеснеска // Славяно-русское ювелирное дело и его истоки (в печати).*



Рис. 41. Кресты «скандинавского типа»
из первого погребения Большого двойного кургана, Подгорицы/Плеснек. Рубеж X–XI вв.
(*Liwoch R. Zabytki z wykopalisk T. Ziemięckiego w latopisowym Pleśniku. Rys. 2, 3*)

социальные особенности которого, отличающие его от Пскова, а именно связь не со служилой, дружинной, а с родовой аристократией, были продемонстрированы выше. Интересно отметить, что все три находки последнего времени связаны либо с местами проживания сотенного населения, либо с усадьбами административного характера⁴⁸.

Самым представительным из недавно открытых псковских погребений является камера I («погребение варяжской гостыи») второй половины X в., исследованная на Старовознесенском I раскопе в 2003 г., где в составе инвентаря были зафиксированы более 60 предметов, в том числе скорлупообразные фибулы (тип P52E) и маленькая спиралеконечная фибула, характерная для могильника Бирки, а также фрагменты уникальных восточных тканей. Из погребения происходят монеты-подвески императоров Романа I (920–945 гг.), Константина VII и Романа II (945–959 гг.)⁴⁹. В том же погребении найден фрагмент серебряного креста с пуансонным

⁴⁸ В настоящее время три таких креста найдены на Посольском (изготовлен из серебра), Троицком XII (свинцово-оловянистый сплав) и Троицком XIV (бронза) раскопах. Они датируются соответственно концом XI в., второй половиной XI в. и второй четвертью — серединой XI в. См.: *Тарабардина О. А.* Посольский раскоп 1999 г. в Новгороде: стратиграфия, хронология и атрибуция комплексов // Новгородские археологические чтения — 2: материалы научной конференции, посвященной 70-летию археологического изучения Новгорода и 100-летию со дня рождения основателя Новгородской археологической экспедиции А. В. Арциховского. г. Великий Новгород, 21–24 сентября 2002 г. / ред. В. Л. Янин, А. С. Хорошев, Е. А. Рыбина. Великий Новгород, 2004. С. 244; *Янин В. Л., Хорошев А. С., Рыбина Е. А. и др.* Работы в Людином конце Великого Новгорода (Троицкие XIII и XIV раскопы). С. 7.

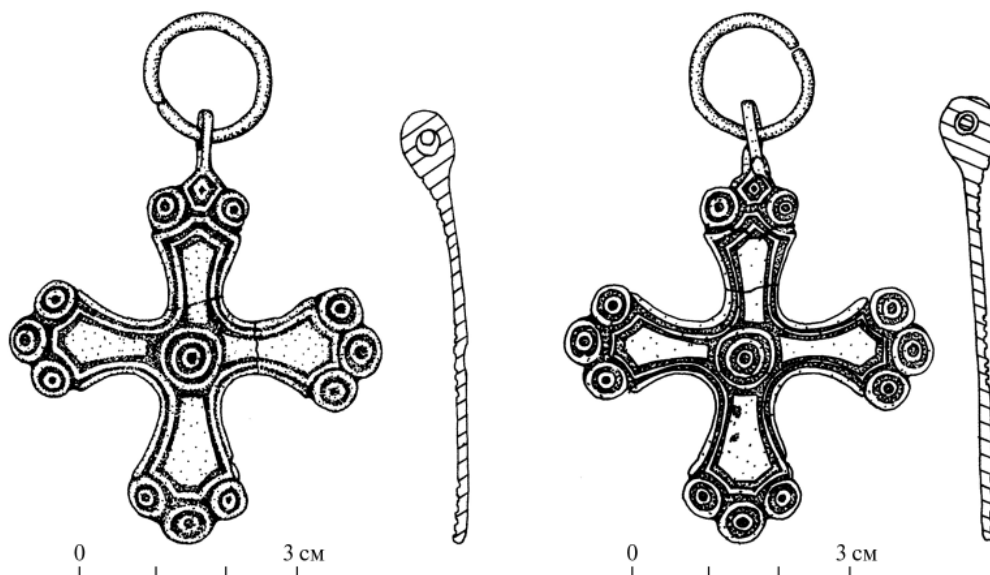
⁴⁹ *Яковлева Е. А.* Камерное погребение X в. из Старовознесенского раскопа // Археология и история Пскова и Псковской земли. Псков, 2006. С. 66–78. Рис. 3 д; *Лабутина И. К., Мальшева Н. Н., Закурина Т. Ю. и др.* Древнерусский некрополь Пскова. С. 394–404. Рис. 8; *Vorontsova L., Yakovleva E.* Mobilier funéraire d'une

Рис. 42. Крест из камерного погребения I Старовознесенского I раскопа. Вторая половина X в. (Sainte Russie. L'art russe des origines à Pierre le Grand. Cat. 10L)



орнаментом (рис. 42), о котором сообщается, что он изготовлен «из серебра афганской монеты»⁵⁰.

Подобные кресты неоднократно становились предметом научного исследования⁵¹. Если к 2002 г. было учтено 29 экземпляров таких крестов из 11 пунктов на территории Древней Руси, то к 2010 г. ситуация изменилась незначительно: сегодня, по нашим наблюдениям, здесь известно не менее 32 крестов, в том числе и вырезанных из арабских и европейских монет, и крестовидных накладок из 12 пунктов⁵² (рис. 43). Кресты из серебра были характерны прежде всего для памятников, расположенных по пути «из варяг в греки». Уникальна находка подобного креста в культурном слое Искоростеня, датированная временем до 945 г.⁵³ В свое время Й. Штекер связал этот тип крестов с англосаксонской миссией епископа Уно в Швеции в 930–940-е гг. и западноевропейской традицией, датировав известные ему находки второй половиной X — XI в.⁵⁴ Эта гипотеза не получила безусловной поддержки⁵⁵. И. Янссон показал, что большинство находок подобных крестов в Скандинавии связаны с компактной группой погребений, характеризующейся овальными фибулами типа P51 и наличием восточных импортов, что указывает на Древнюю Русь как на регион, откуда такие кресты поступали на Север⁵⁶. В исследованиях обращалось внимание и на тот факт, что в латинской

tombe de Pskov // Sainte Russie. L'art russe des origines à Pierre le Grand. Dir. J. Durand, D. Giovannoni, I. Rapti. Paris, 2010. P. 63–65. Cat. 10L.

⁵⁰ Размеры сохранившегося фрагмента креста 2,8 × 2,8; 2,7 × 3,7 см. См.: *Лабутина И. К., Малышева Н. Н., Закурин Т. Ю. и др.* Древнерусский некрополь Пскова. С. 399. Рис. 8. Ср.: «Une petite croix fabriquée avec l'argent d'une monnaie orientale d'origine afghane» (*Vorontsova L., Yakovleva E.* Mobilier funéraire d'une tombe de Pskov. P. 64).

⁵¹ *Недошивина Н. Г.* Средневековые крестовидные подвески из листового серебра // Советская археология. 1983. № 4. С. 222–225; *Staecker J.* Rex regum et Dominus dominorum: die wikingerzeitlichen Kreuz- und Kruzifixanhänger als Ausdruck der Mission in Altdänemark und Schweden. (Lund Studies in Medieval Archaeology. 23). Stockholm, 1999. S. 82–96; *Musin A.* Two Churches or two Traditions: Common Traits and Peculiarities in Northern and Russian Christianity before and after 1054 AD through the Archaeological Evidence: a View from the East // Rom und Byzanz im Norden. Mission und Glaubenswechsel im Ostseeraum während des 8.–14. Jahrhunderts. Bd. II. Mainz, 1998. S. 275–296; *он же.* Христианизация Новгородской земли... С. 136–144.

⁵² В отношении некоторых экземпляров пришлось пересмотреть предложенную ранее атрибуцию.

⁵³ *Petrauskas A.* A Byzantine Solidus Coin from the Research of B. A. Zvizdec'kyj in Iskorosten // Byzantine coins in Central Europe between the 5th and 10th century / ed. M. Wołoszyn. Kraków, 2009. S. 653–658. Fig. 4, d; *Зоценко В., Звіздецький Б.* Типологія та хронологія артефактів «скандинавського» типу із розкопок стародавнього Искоростеня // Русь на перехресті світів (міжнародні впливи на формування Давньоруської держави) IX–XI ст. Чернівці, 2006. Рис. 6.

⁵⁴ *Staecker J.* Rex regum et Dominus dominorum. S. 94–96, 354–355; *Staecker J.* The Cross goes North: Christian Symbols and Scandinavian Women // The Cross Goes North: Processes of Conversion in Northern Europe, AD 300–1300 / ed. M. Carver. York, 2003. P. 462–482

⁵⁵ *Мусин А. Е.* Христианизация Новгородской земли... С. 136. Тогда я писал, что непосредственные истоки этой группы крестов обнаружить затруднительно, в связи с чем англосаксонский след остается одним из возможных вариантов, хотя византийские аналогии были предложены уже тогда.

⁵⁶ *Jansson I.* Situationen i Norden och Östeuropa för 1000 år sedan — en arkeologs synpunkter på frågan öst-kristna inflytanden under missiostiden // Från Bysans till Norden: östliga kyrkoinfluenser under vikingatid och tidig medeltid / ed. H. Janson. Skellefteå, 2005. S. 37–95, ocoб. 70–75.



Рис. 43. Кресты из древнерусских погребений, изготовленные «из листового серебра» на территории Древней Руси X–XI вв.:

1 — Киев, погребение № 125; 2 — Киев, погребение № 125; 3 — Киев, погребение № 124; 4 — Тимерево, погребение № 459; 5 — Шестовицы, погребение № 78; 6 — Гнездово, Заольшанская группа, погребение № 27; 7 — Гнездово, Заольшанская группа, погребение № 38; 8 — Гнездово, Заольшанская группа, погребение № 5; 9 — Гнездово, Центральная группа, погребение № 301; 10 — Гнездово, Днепровская группа, погребение № 4; 11 — Удрай, Новгородская область, погребение № 5

христианской культуре IX–XI вв. традиция ношения нательных крестов отсутствовала по ряду исторических причин⁵⁷.

В настоящее время в связи с новыми археологическими находками изначальная связь этого типа крестов с византийской традицией представляется очевидной⁵⁸.

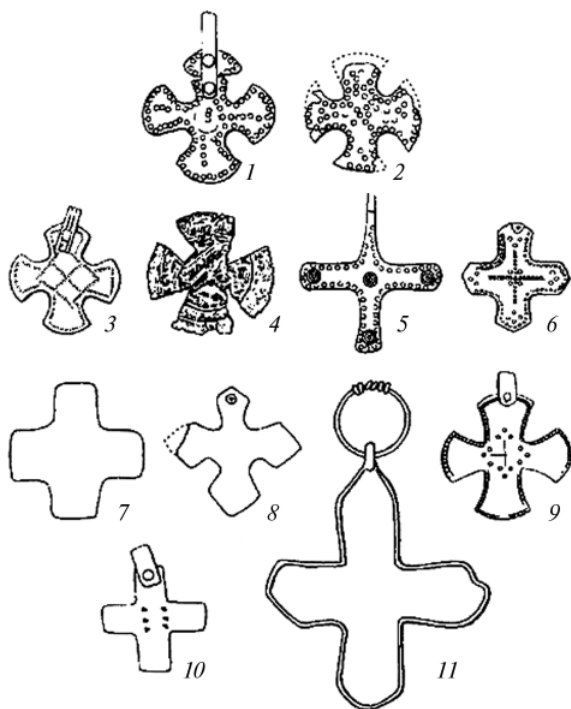
В 2007 г. раскопки двухапсидного храма близ Алушты и разведки на Пахкал-Кая, проведенные И. Б. Тесленко⁵⁹, выявили среди обнаруженных здесь votивных крестов серию находок, изготовленных из листового металла и фольги и украшенных пуансонным орнаментом. Церковь датируется по сопровождающему керамическому инвентарю IX — первой половиной X в. Обращают на себя внимание два креста: один вырезан из арабо-сасанидской полудрахмы второй половины VII — начала VIII в., являющейся подражанием сасанидской драхме Хосрова II, другой — из дирхема чеканки Омейядов (661–750 гг.)⁶⁰. Кресты, изготовленные из арабских и европейских монет X–XI вв., известны на территории Древней Руси в Тимеревском могильнике и на Белом озере. Крымские находки позволяют по-новому оценить хронологию и происхождение крестов из листового серебра. Очевидно, что традиция этих крестов имеет истоки в храмовой культуре Византии предшествующего времени, а появление подобных экземпляров в погребениях Восточной и Северной Европы связано с трансформацией их первоначальной функции в процессе хри-

⁵⁷ Мусин А. Е. Археология «личного благочестия» в христианской традиции Востока и Запада // Христианская иконография Востока и Запада в памятниках материальной культуры Древней Руси / ред. А. Е. Мусин. СПб., 2006. С. 163–222.

⁵⁸ Musin A. Byzantine Church rituals and Barbarian Burial customs: Meaning and origin of silver cross-pendants in Russian and Scandinavian graves in 10–11 centuries // Tak więc po owocach poznacie ich: Funeraria Lednickie — spotkanie 12 / eds. W. Dzieduszycki, J. Wrzesiński. Poznań, 2010. P. 221–228.

⁵⁹ Я благодарю автора раскопок научного сотрудника Крымского филиала Института археологии Национальной академии наук Украины И. Б. Тесленко за возможность познакомиться с материалами раскопок и принять участие в их изучении и публикации.

⁶⁰ Определения Ю. Козубовского.

стианизации местного населения. То, что для человека византийской культуры было частью общественного, литургического ритуала, поскольку именно подобным образом стоит интерпретировать принесенные в храм votivные кресты, для «северного варвара» превращалось в предмет личного благочестия. В такой трансформации можно усмотреть не только культурно-антропологический механизм христианизации, но и археологическую иллюстрацию летописного сообщения о «красоте церковной», т. е. об эстетической стороне храмового убранства и богослужения, которая убедила послов князя Владимира Святого стать христианами накануне 988 г. Не исключено, что в ряде случаев первая встреча руси с этой «красотой», как свидетельствует византийская агиография, происходила в результате военных набегов на причерноморские города и разграбления храмов⁶¹. Стоит отметить, что на территории Адриатического бассейна также встречены подобные кресты, однако их датировка остается дискуссионной⁶².

Рассматриваемые кресты распространяются на фоне существенных изменений в структуре расселения Древней Руси, связанных с финальной стадией существования «архаических городов», ее погребальным обрядом и появлением здесь других элементов христианской культуры, в частности керамических сосудов с христианской символикой, византийских монет-подвесок, которые должны рассматриваться как предметы личного благочестия, крестов «скандинавского типа» и крестов-энколпионов X в., происходящих из культурного слоя Старой Ладogi, Углича, Гнездова и др.⁶³ Летописные данные о существовании на Руси первых церквей (храм Св. прор. Ильи в Киеве) и этнические характеристики раннехристианской общины («мнози бо беще варязи христиане» под 945 г.) также определенно связаны со «старшим» типом поселений⁶⁴.

Общее время бытования памятников раннехристианской культуры Древней Руси, представленных описанным выше предметным миром, можно определить как 850–1050 гг. Характерно, что к концу этого периода такие предметы, характеризовавшие дружинную культуру периода становления древнерусского государства, оказываются вытесненными, вместе с носителями этой культуры, на окраины страны: они встречены на Белозерье в некрополе на р. Кеме и в Верхнем Полужье в Новгородской земле. Курганный вариант ингумации, характерный в X в. для протогородских некрополей, в XI столетии распространяется в большинстве сельских регионов Древней Руси⁶⁵. Однако уже в конце X в. появляются новые типы предметов христианского

⁶¹ Васильевский В. Г. Труды. Пг., 1915. Т. I–II. С. 64–68, 95–96; Couser J. The Russians are coming! Defense and Conversion in the Life of George of Amastris // Twenty-Seventh Annual Byzantine Studies Conference: Abstracts of Papers. November 9–11, 2001. Madison, 2001. P. 7.

⁶² Knific T., Sagadin M. Pismo brez pisave. Arheologija o prvih stoletjih krscanstva na Slovenskem. Ljubljana, 1991. S. 114–115; Dular A. Kučar. Zeleznodobno naselje in zgodnjekrščanski stavbni kompleks na Kučarju pri Podzemlju (Opera instituti archaeologici Sloveniae. 1). 1995. S. 71–78.

⁶³ Мусин А. Е. Христианские древности средневековой Руси IX–XIII вв. С. 16–20, 22; он же. Христианизация Новгородской земли... С. 122–141, 148–150; Асташова Н. И. Энколпион из Гнездова // Советская археология. 1974. № 3. С. 249–251; Томсинский С. В. Серебряный крестик-энколпион (из раскопок 2001 г. в Угличе) // Ладога и ее соседи в эпоху Средневековья. СПб., 2002. С. 263–267; Корзухина Г. Ф., Пескова А. А. Древнерусские энколпионы: кресты-реликварии XI–XIII вв. СПб., 2003. № 210. С. 56–57; Liwoch R. Wielkie kurhany latopisowego Pleśńska // Materiały i dosłidzenia z archeologii Прикарпаття і Волині. Львів. В. 11. 2007.

⁶⁴ ПВЛ. С. 26.

⁶⁵ Об этом подробнее см.: Мусин А. Е. Христианизация Новгородской земли... С. 195–201, 212; он же. Становление Церкви на Руси в IX–XIV вв.: средневековая русская христианская культура: историко-археологическое исследование // Российские исследования в гуманитарных науках. Т. 17. Нью-Йорк, 2001. С. 187–233 и др.; Лебедев Г. С. Проблема генезиса древнерусской курганной культуры // Краткие сообщения института археологии. 1981. № 166; Петрухин В. Я. О начальных этапах формирования



Рис. 44. Христианские древности
Довмонтова города и псковского Крома:

1 — крест «скандинавского типа», серебро (ГЭ-ПД-65/В-184); 2 — крест с «грубым изображением Распятия», бронза (ГЭ-ПК-91/В-11); 3 — энколпион бронзовый с чернью (ПО-ГИХАМЗ, № 2208/220); 4 — энколпион бронзовый (ГЭ-ПД-61/Р1-98)

культы, бытующие на протяжении XI — начала XII в., характерные для городов «младшего типа», речь о которых пойдет ниже. Знаменательно, что в этот момент старые формы дружинной культуры не исчезают вовсе, а уходят на второй план, уступая место новым общественным силам, которые охотно воспринимают значительную часть сформировавшихся в X в. раннехристианских традиций. Очевидно, что в стадийном отношении процесс трансурбанизации, «переноса городов», соответствует изменению географии распространения христианской культуры, характерной для городских поселений «старшего типа» на предшествующем этапе древнерусской истории.

Остальные открытые недавно камерные погребения Пскова (II (2004 г.), IV (2007 г.), V

(2008 г.) и VII (2008 г.)) не содержат ярко выраженных христианских элементов. Несмотря на удаленность нового некрополя от псковского Крома, оставивший его коллектив был связан с этой территорией культурным единством. Еще в 1961 г. в юго-западной части Довмонтова города был найден золотой солид императоров Константина VII и Романа II с двумя диаметрными отверстиями, что свидетельствует о его ношении в качестве привески⁶⁶. Монета происходит из слоя, образовавшегося после пожара XI в. В наших исследованиях мы уже отмечаем связь византийских монет-привесок и этапов христианизации Древней Руси⁶⁷. Псковская находка должна быть не только связана с этой исторической ситуацией, но, как и некоторые другие элементы камерных погребений, отмеченные выше, интерпретирована как свидетельство преемства христианской культуры X и XI вв., несмотря на предполагаемый дисконтинуитет начальных этапов истории Пскова.

Кром и Довмонтов город вообще отмечены находками уникальных христианских древностей. Отсюда происходят серебряный крест «скандинавского типа» (вторая половина XI в.)⁶⁸ (рис. 44, 1), о котором было сказано выше, и крест с «грубым

древнерусской народности и распространении названия Русь в свете данных погребального обряда // Исследования в области балто-славянской духовной культуры: погребальный обряд. М., 1990. С. 207–216.

⁶⁶ Гурулева В. В. Золотая византийская монета X в., найденная в Пскове // Десятая Всероссийская нумизматическая конференция. Псков, 15–20 апреля 2002 г.: тез. докл. и сообщ. М., 2002. С. 34–36.

⁶⁷ Мусин А. Е. Христианизация Новгородской земли... С. 122–141, 148–150.

⁶⁸ ГЭ-ПД-65/В-184; Белецкий В. Д. Древний Псков (по материалам раскопок экспедиции Эрмитажа): каталог выставки. Л., 1991. С. 26, 41. № 7.

изображением Распятия» (рубеж X–XI вв. — начало XI в.)⁶⁹ (рис. 44, 2). Эти два типа крестов хорошо иллюстрируют эволюцию процесса христианизации Руси⁷⁰. К началу 2000-х гг. в отечественной археологии было известно 46 экземпляров крестов с распятиями, представленных тремя разновидностями, из 27 пунктов на территории Древней Руси. Если изначально приоритетное внимание при исследовании этих крестов уделялось их возможным великоморавским прототипам или скандинавскому влиянию на их стилистическое оформление, то сегодня очевидно, что их иконографические истоки связаны с крестами-распятиями и энколпионами византийской традиции, переработанными во второй половине X в. на территории Первого Болгарского царства⁷¹. Однако балкано-подунавские истоки этих крестов не исключают их дальнейшего развития в традициях скандинавской иконографии⁷².

В настоящее время наши представления о количестве и географии распространения этого типа крестов изменились не существенно. Хронология всей серии остается прежней. Значительная часть находок сосредоточивается в древнерусских городских центрах, которые связаны с новой системой государственной власти рубежа X–XI вв. Это Новгород, Псков, Киев, Старая Рязань, Новогрудок. Единственный экземпляр, связанный с Тимеревским селищем, отмечает финальную стадию существования торгово-ремесленных поселений. Новые кресты найдены в Чернигове (исследования Г. В. Жарова и Т. Н. Жаровой), в с. Выбити Новгородской области (сборы И. А. Ярмолевича), на Троицком и Десятинном раскопах в Великом Новгороде, у с. Хотяжи Московской области⁷³, на Рюриковом городище⁷⁴, на Белоозере⁷⁵; опубликован целый ряд случайных находок⁷⁶. Примечательными являются находки таких распятий в сельских погребениях Древней Руси XI в. на территориях Приладожья, Смоленской и Тверской областей, в Могилевском Поднепровье, что свидетельствует о принципиальном изменении географии распространения христианства и его проникновении в сельскую местность. Кресты с изображением Распятия оказываются характерными и для воинских гарнизонов, контролировавших пути сообщения Древней Руси и охранявших ее южные и северные границы. Крест, найденный вблизи городища у д. Пески на р. Явони в Новгородской области, указывает на христианский контингент, контролировавший «Серегерский» торговый путь с верхней Волги к Новгороду. Столь же характерны

⁶⁹ Горизонт «А», ГЭ-ПК-91/В-11; Мусин А. Е. Крест-тельник из Псковского кремля (к характеристике корпуса древнейших русских крестов) // Памятники средневековой культуры: открытия и версии. СПб., 1994. С. 154–163.

⁷⁰ Мусин А. Е. Христианизация Новгородской земли... С. 150–169. Ср.: Молодин В. И. Кресты-тельники Европы как объект научного изучения // Scripta Gregoriana. М., 2003. С. 448–469.

⁷¹ Пескова А. А. Истоки иконографии древнерусских энколпионов // Христианская иконография Востока и Запада в памятниках материальной культуры Древней Руси и Византии. С. 124–139; она же. Памятники культового литья балкано-дунайской традиции в древнем Новгороде // У истоков русской государственности: историко-археологический сб.: материалы междунар. науч. конф. 4–7 октября 2005 г. / ред. Е. Н. Носов, А. Е. Мусин. СПб., 2007. С. 268–279.

⁷² Пескова А. А. Византийско-скандинавские компоненты в христианской металлопластике Древней Руси X–XI вв. // На Запад и на Восток. С. 47–49.

⁷³ Алексеев А. В. Группа памятников древнерусского времени у деревни Хотяжи // Археология Подмосковья. Т. I. М., 2004. Рис. 5, 2.

⁷⁴ Носов Е. Н., Дорофеева Т. С., Смирнов А. М. и др. Раскопки на Городищенском холме // Новгород и Новгородская земля: история и археология Новгорода. Вып. 21. Великий Новгород, 2007. Рис. 1, 6.

⁷⁵ Захаров С. Д. Древнерусский город Белоозеро. М., 2004. С. 166. Табл. 13. Рис. 43, 1.

⁷⁶ Кайль В. А., Нечитайло В. В. Каталог нательных христианских крестов, подвесок и накладок с изображением креста периода Киевской Руси X–XIII ст. Луганск, 2006. № 501, 503, 505, 507, 508, 579.

кресты с городищ Юрьева (Эстония), Заречья, Роденя (Киевская область), из могильников городищ Медведь (Посады, Тверская область) и Жовнино (летописный Желнь, куда в 1116 г. князь Ярополк Владимирович переселил жителей покоренного Друцка). Часть крестов с Распятием отмечают колонизационные маршруты на северо-западе и северо-востоке Новгородской земли (Чудь, Заволочье, Приладожье). Все это свидетельствует об изменении систем социальных связей, сложившихся к этому времени, и роли христианства в стабилизации новых государственных структур эпохи князя Владимира.

С Кромом и Довмонтовым городом Пскова связаны находки энколпионов XII—XIV вв. Несмотря на то что исследовательские представления об исключительной редкости этих предметов претерпели в последнее время существенные изменения, их особая позиция в средневековой культуре представляется безусловной. В этом смысле происхождение энколпионов и крестов-реликвариев из псковского кремля, который играл важную роль в общественно-политической организации Пскова, представляется показательным⁷⁷. К XII—XIII вв. относится крест-складень с черневым изображением Распятия⁷⁸ (рис. 43, 3). В слоях второй половины XIII — XIV в. найден уникальный экземпляр энколпиона с образом свт. Николая, близким к типу свт. Николая Зарайского⁷⁹. Энколпион с «каплевидными ветвями» может быть отнесен к XIV в.⁸⁰ (рис. 43, 4). Из этой части Пскова происходят несколько янтарных крестов, один из которых может быть датирован временем не ранее конца XI — XII в.⁸¹, а другие отнесены к более позднему времени, в частности янтарный крестик XIII—XIV вв. с характерным косым крестом, прочерченный в средокрестии⁸².

Еще одним «общественно престижным», по мнению исследователей, районом Пскова было Старое Застенье. Исследования в этой части города выявили весьма

⁷⁷ Мнение о том, что один из энколпионов Довмонтова города мог быть связан «с проведением церковных обрядов, в т. ч. обряда рукоположения священников» (Колтакова Ю. В. Христианские древности населения Пскова и Псковской земли конца X — XVIII в. С. 14), представляется недоразумением, поскольку общеизвестно, что вручение креста при иерейской хиротонии, как и его обязательное ношение священником, в Православной церкви в России имеет строгую дату: этот обычай был введен в 1896 г. непосредственно по императорскому указу в связи с коронацией Николая II. Как греческое, так и старообрядческое духовенство до сих пор обходится без этого внешнего атрибута.

⁷⁸ Крест имеет прямоугольные слегка расширяющиеся концы, подвижное оглавие в виде бочонкообразной бусины. Черневая инкрустация выполнена проволокой, на лицевой стороне — Распятие с поясными предстоящими в лопастях креста, над головой Христа — крестик с расширяющимися концами, на обратной стороне — прямой крест с треугольными расширениями на концах; сверху и внизу надпись IC XC в квадратных рамках (ПГОИХАМЗ, № 2208/220, размеры 5 × 3,6 см, раскопки С. А. Таракановой, раскоп № 5, кв. 49, пл. 1). См.: Корзухина Г. Ф., Пскова А. А. Древнерусские энколпионы. С. 159–160. Табл. 94. IV.5.3.2.

⁷⁹ Форма креста прямоугольная со слегка расширяющимися концами, оглавие имитировано. Святитель изображен в технике гравировки в полный рост, в саккосе и омофоре, левая рука держит Евангелие, правая поднята в благословляющем жесте. Над головой надпись «СТА», на поперечной перекладине под десницей надпись «HN», под шуйцей — «КО». Хорошо читается крест на Евангелии, кресты на омофоре и складки на одежде (ПГОИХАМЗ, № 3443/29, исследования Г. П. Гроздилова в кремле 1956 г.). См.: Корзухина Г. Ф., Пскова А. А. Древнерусские энколпионы. С. 193. VI.6.9. Ближайшую аналогию псковского экземпляра представляет беспаспортная находка из Рыбинского музея (РБМ, № 4925).

⁸⁰ ГЭ-ПД-61/Р1-98; Белецкий В. Д. Древний Псков. С. 60. № 146.

⁸¹ ГЭ-ПД-61/Р1-47; Белецкий В. Д. Древний Псков. С. 28. № 13. В. Д. Белецкий датировал крест X—XI вв.

⁸² ПГОИХАМЗ, № 2208/552, размеры 2,2 × 1,5 см, раскопки С. А. Таракановой, раскоп № 5, кв. 154, пл. 2. Крест найден при расчистке развала камней. Из раскопок в кремле происходят еще несколько христианских предметов разных эпох: фрагмент хороса (ГЭ — ПД-67/В-84), XI—XII вв. (Белецкий В. Д. Древний Псков. С. 33. № 34); янтарный крестик (ГЭ — ПСК-672/ПВ-148), XII в. (там же. С. 34. № 47); крест-тельник (ГЭ — ПД-66/В-225), XVI—XVII вв. (там же. С. 70. № 200); фрагменты книжного оклада (ГЭ — ПД-80/108, 109, 110, 111, 112, 113), XVI—XVII вв. (там же. С. 71. № 201, 202, 203, 204, 205).

Рис. 45. Христианские древности усадьбы в Старом Застенье Пскова, исследованной в 1954–1956 гг.:

1 — крест янтарный (ПОГИХАМЗ, № 3542/); 2 — крест янтарный; 3, 4 — кресты шиферные; 5 — крест бронзовый; 6 — энколпион бронзовый с чернью (ПОГИХАМЗ, № 3542/17); 7 — крест перламутровый

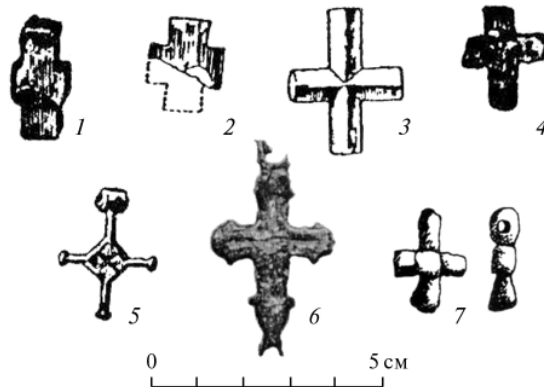

характерный для псковского общества набор христианских древностей. На усадьбе, открытой Г. П. Гроздиловым в 1954–1956 гг. у Дома связи, помимо шиферных крестов (рис. 45, 3, 4), возможно связанных своим происхождением со Средним Поднепровьем⁸³, янтарных крестов XII–XIII вв.⁸⁴ (рис. 45, 1, 2), крестов из бронзы⁸⁵ (рис. 45, 5) и формочки для отливки нательных крестов XII в.⁸⁶, были найдены оборотная створка креста-энколпиона XII в. с черневым крестом и парными выступами на закругленных концах⁸⁷, весьма распространенными в Южной Руси⁸⁸ (рис. 45, 6), а также перламутровый крестик⁸⁹ (рис. 45, 7). Последняя находка заслуживает особенного внимания, поскольку является паломнической реликвией из Святой земли⁹⁰, а из раскопок в Пскове происходит еще один крест из перламутра (рис. 51, 3)⁹¹.

Подобного рода кресты известны среди русских древностей домонгольского времени, найденных на других поселениях. Несмотря на существующие различия, большинство крестов характеризуются схожими размерами, равноконечной формой с подтреугольными утолщениями на концах ветвей и перечеркнутым средокрестием (рис. 46). Эта характерная черта — крест в средокрестии — позволяет рассматривать янтарный крест из Довмонтава города как своеобразную имитацию престижных паломнических реликвий. Четыре перламутровых крестика (средние размеры 20 × 15 мм) происходят из Новгорода (Троицкий раскоп, усадьба «А»

⁸³ Крестик имеет округлое сечение лопастей и прочерченное средокрестие. См.: Гроздилов Г. П. Раскопки древнего Пскова. С. 75. Рис. 53, 10.

⁸⁴ Крестик янтарный (ПГОИХАМЗ, № 3542/14, размеры 2,2 × 1,2 см, кв. А-16, глубина 2,73 м, пол постройки № 3, соответствует строительному горизонту XII–XIII вв.). См.: Гроздилов Г. П. Раскопки древнего Пскова. С. 20–21. Рис. 10, 58, 8; С. 75. Рис. 53, 9.

⁸⁵ Крестик бронзовый с ромбическим средокрестием и массивным ушком для подвешивания. См.: Гроздилов Г. П. Раскопки древнего Пскова. Рис. 55, 9.

⁸⁶ ПГОИХАМЗ, № 3542/7, кв. И-13, гл. 3,26 м.

⁸⁷ Гроздилов Г. П. Раскопки древнего Пскова. С. 70. Рис. 53, 17.

⁸⁸ Корзухина Г. Ф., Пскова А. А. Древнерусские энколпионы. С. 139. Табл. 94. III.3.2.6

⁸⁹ Гроздилов Г. П. Раскопки древнего Пскова. С. 72. Рис. 58, 7.

⁹⁰ Мусин А. Е. Археология древнерусского паломничества в Святую Землю в XII–XV вв. // Богословские труды: к 150-летию Русской Духовной миссии в Иерусалиме (1847–1997). М., 1999. № 35. С. 92–110; *он же*. Паломничество в Древней Руси. С. 231–272; *особ.* с. 258–259.

⁹¹ Лабутина И. К. Отчет о раскопках в Пскове у здания Педагогического института в 1970 г. // Архив ИА РАН. Р-1. № 4817, 4817А. С. 25. Рис. 8. № 4817В; С. 34, 35. Рис. 35, 42 (полевой номер А-16–2, ПГОИХАМЗ, № 6370/1512, вторая четверть XII в., размеры 3 × 2,1 см). Крест упомянут в: Колтакова Ю. В. Христианские древности населения Пскова и Псковской земли... С. 11–12; и опубликован в: *она же*. К изучению топографии находок предметов личного благочестия в древней части Среднего города Пскова. С. 118, 119–120. Рис. 5.



Рис. 46. Паломнические кресты. Перламутр. Древняя Русь. XII–XIII вв.:

1 — Новгород, усадьба «А» Троицкого раскопа 1155–1184 гг. (полевой номер 18/19–16–436); 2 — Новгород, усадьба «И» Троицкого раскопа (полевой номер 5–1100), конец XIII — начало XIV в.); 3 — Новгород, Ильинский раскоп 1235–1260 гг. (19–236); 4 — Новгород, прицерковное кладбище Спаса на Нередице (полевой номер Сп.-Нер-93-кв.14-погреб. № 52); 5 — Звенигород, 6 — Шепетовка Хмельницкой области, раскопки М. К. Каргера; 7, 8 — Смоленск (по Н. И. Астаховой)

(16–436), 1155–1184 гг. (рис. 46, 1), усадьба «М» (3–851), 80 гг. XIII — 40 гг. XIV в., усадьба «И» (5–1100), конец XIII — начало XIV в. (рис. 46, 2); Ильинский раскоп (19–236), 1230–1260 гг. (рис. 46, 3). Маленький крестик из перламутра и обломки перламутра были найдены в кладе на городище Девичья гора близ с. Сахновка Киевской губернии⁹², еще два крестика известны из «поповской усадьбы» в Смоленске второй половины XII в. (рис. 46, 7, 8)⁹³, один крест с изображением Голгофского креста найден в с. Автуничи Черниговской области⁹⁴, еще один крестик происходит с городища Звенигород (рис. 46, 5), расположенного на одном из притоков Днестра⁹⁵, восьмиконечный перламутровый крестик происходит из культурного слоя Изяславля (городище близ Шепетовки, Украина) (рис. 46, 6). Известны такие кресты (до 4) и в Херсонесе XII–XIII вв.⁹⁶

⁹² Корзухина Г. Ф. Русские клады IX–XIII вв. М.; Л. 1954. С. 131. № 127.

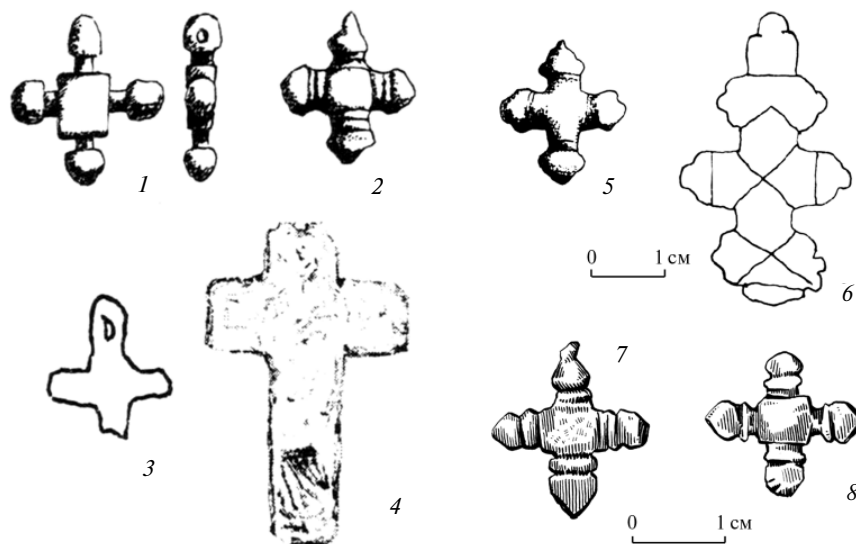
⁹³ Астахова Н. И. Опыт интерпретации социальной принадлежности смоленской усадьбы второй половины XII в. С. 165–166.

⁹⁴ Готун І. А., Моця О. П. Соціальний аспект в забудові та хронологічні етапи функціонування давньоруського селища Автунічі // Слов'яни і Русь у науковій спадщині Д. Я. Самоквасова: матеріали історико-археологічного семінару, присвяченого 150-річчю від дня народження Д. Я. Самоквасова (14–16 вересня 1993 р., м. Новгород-Сіверський). Чернівці, 1993. С. 69.

⁹⁵ Русанова И. П., Тимошук Б. А. Языческие святилища древних славян. М., 1993. Рис. 33, 5.

⁹⁶ Голофаст Л. А., Рыжов С. Г. Раскопки квартала в северной части Херсонеса // Материалы по археологии, истории и этнографии Таврики. Симферополь, 2003. № 10. С. 217. Рис. 22, 3; Яшаева Т. Ю. Амбула Св. Мины и карта Херсонесских пилигримов // Культ святых мест в древних и современных религиях: сб. науч. тр. (Sacrum et Profanum. Вып. 1) / ред.-сост. Н. А. Алексеенко. Севастополь, 2005. С. 201. Рис. 1.

Рис. 47. Кресты из перламутра.
Коллекция Археологического музея
в Мюнхене. XII–XIII вв.
(Die Welt von Byzanz... № 557–561)



Подобные кресты представлены и в музейных коллекциях Европы, однако внятной атрибуции и четкой хронологической привязки они не получили⁹⁷ (рис. 47). Уже первое знакомство с этими крестами позволило сделать предположение, что они могли быть связаны с паломническими реликвиями из Палестины⁹⁸, поскольку среди религиозных сувениров Нового времени изделия из перламутра занимали

видное место⁹⁹. Предположение подтвердилось. В процессе целенаправленных поисков выяснилось, что еще в 1932 г. С. Джонс провел археологические раскопки в замке Атлит близ Хайфы в тогдашней Палестине, ныне Израиль, где в слоях конца XII в., хорошо датированных монетами соответствующего времени, была найдена целая серия подобных крестов (рис. 48). Обстоятельства и дата находки указывали на их местное производство во франкской среде¹⁰⁰. Этот факт позволяет надежно связать подобные кресты с паломническими импортами из Святой земли, за исключением, впрочем, находки из Старой Рязани, которая, похоже, является местной репликой¹⁰¹ (рис. 49). Характерно, что подобные кресты из археологических памятников Западной Европы неизвестны: очевидно, они изготавливались специально для паломников с Востока. Находки подобных крестов на территории Турции в монастыре Алахан (рис. 50, 1)¹⁰², в крепости Алания¹⁰³ (рис. 50, 2), на городище Йумуктепе-хойук / Мер-

⁹⁷ Early Christian and Byzantine Art / ed. R. Templ. London, 1990. P. 104; Die Welt von Byzanz-Europas Östliches Erbe: Glanz, Krisen und Fortleben einer tausendjährigen Kultur / ed. L. Wamser. München, 2004. S. 314. № 557–561; Altchristliche und mittelalterliche byzantinische und italienische Bildwerke / bearb. O. Wulff. Berlin, 2 vol. 1911. № 1862. Tab.V.

⁹⁸ Мусин А. Е. Археология древнерусского паломничества в Святую Землю в XII–XV вв. С. 92–110; ср.: он же. Археология «личного благочестия» в христианской традиции Востока и Запада. С. 189–190.

⁹⁹ Уханова И. Н. Паломнические реликвии XII–XIX вв. из собрания Эрмитажа // Пилигримы. СПб., 2001; она же. Культовые изделия из перламутра, дерева и кости XVIII — начала XIX века // Христиане на Востоке: искусство мелькитов и инославных христиан / ред. М. Б. Пиотровский. СПб., 1998. С. 60–66.

¹⁰⁰ Johns C. N. Pilgrims Castle (Atlit), David Tower (Jerusalem) and Qalat ar-Rabad (Ajlun). Three Middle Eastern Castles from the Time of the Crusades. Vermont, 1997: 15–17, 119–120, 147, 149. Pl. LX. Fig. 2; Knights of the Holy Land: The Crusader Kingdom of Jerusalem / ed. S. Rozenberg. Jerusalem, 1999. S. 119, 322. Fig. 6; Boas A. J. Crusader archaeology: the material culture of the Latin East. London; N. Y., 1999. S. 183 (размеры 1,5–2,5 × 1,3–2 см); музей Рокфеллера в Иерусалиме: № IAA 40–862, 1024, 1078, 1182, 41–125.

¹⁰¹ Беляев Л. А. Борисоглебский храм: новые исследования (1999–2004 гг.) // Великое княжество Рязанское: историко-археологические исслед. и матер. / ред. А. В. Чернецов. М., 2005. С. 141. Рис. 34.

¹⁰² Gough M. Alahan. An Early Christian Monastery in Southern Turkey. Toronto, 1985. Fig. 13–24.

¹⁰³ Arik M. O. Alanya Kalesi Çalışmaları 2004 // Anmed. Andaluk Akdenizi Arkeoloji Haberliri. Antalia, 2005. 3. Res. 2; Arik M. O. Alanya Kalesi 2004 Yili Çalışmaları // Kazi Sonuçları Toplantısı. Ankara, 2006. 27. 2. S. 226. Res. 10.



Рис. 48. Паломнические кресты. Замок Атлит. Палестина. Перламутр. Вторая половина XII в. (Knights of the Holy Land. S. 119. Fig. 6)



Рис. 49. Крест нательный. Перламутр. Раскопки на городище Старая Рязань вблизи Борисоглебского собора. Конец XII в.

сина¹⁰⁴, в районе Измира/Смирны (рис. 50, 3), а также в Херсонесе способны уточнить наши представления о

паломнических маршрутах XII–XIII вв. Стоит отметить, что описанный выше комплекс христианских древностей происходит с одного из самых крупных исследованных в Пскове дворов, который возник в XIV в. в результате перепланировки небольших по площади участков ремесленного характера. Здесь найдены две свинцовые печати начала XIV в., связанные с документами, утверждавшимися канцелярией владычных наместников — возможно, остатки семейного архива¹⁰⁵.

Наиболее представительной оказывается серия христианских древностей, выявленная на раскопах у Старого рынка в 1970–1980-х гг. Ряд предметов, найденных в 1970 г., может быть отнесен к одному дворовому комплексу. В него входят дверная личина с изображением креста (полевой номер Е-16–74) (рис. 51, 1), каменный крестик темно-коричневого камня (сланец?) с прочерченным в средокрестии орнаментом (полевой номер А-15–4) (рис. 51, 2), а также уже упоминавшийся перламутровый крестик с бронзовым навершием и проволоочной окантовкой в центре в виде косоугольного креста (рис. 51, 3)¹⁰⁶. С территории двора происходят скорлупа грецких орехов (кв. 49, 74), медный пластинчатый браслет с геометрическим орнаментом (XII–XIII вв.), фрагменты медного витого браслета, шиферное пряслице, берестяная грамота № 3 (кв. 46), фрагменты слюды, тигли, зонная светло-голубая бусина, цилиндрические

¹⁰⁴ *Koroğlu G. Yumuktepe Höyüğü Ortaçağ Kzinsidan Küçük Buluntular // İçel Sanat Kulübü Bülteni, Arkeoloji Eki. Temmuz, 2000. S. 3–20. P. 18. Res. 1, 5.*

¹⁰⁵ Е 18, гл. 3, 11 м; Д 11, гл. 2, 87–3, 06 м. *Гроздилов Г. П.* Раскопки древнего Пскова. С. 22. Ср.: *Колосова И. О.* Посадничество и формирование кончанской системы в Пскове (XIV–XV вв.). С. 62.

¹⁰⁶ Размеры 3 × 2,1 см, полевой номер А-16–2; ПГОИХАМЗ, № 6370/1512. См.: *Лабутина И. К.* Отчет о раскопках в Пскове у здания Педагогического института в 1970 г. С. 25. Рис. 8. № 4817Б, 4817В. С. 34–35. Рис. 35, 42. Оба креста связаны со срубам-пятистенками № 19 и 23, сменяющими друг друга в 15 и 16-м пластах (280–320 см). Плохая сохранность сруба № 19 и его расположение на границе двух пластов затрудняют привязку к нему всего комплекса находок. Интересующие нас срубы относятся к северной усадьбе. Частотные канавки зафиксированы в направлении северо-запад/юго-восток (кв. 15, 22, 30) и юго-запад/северо-восток (кв. 23, 20). При этом в южной и юго-восточной частях раскопа на уровне 15-го пласта уже прослеживается материк.

Рис. 50. Кресты из перламутра, найденные на территории Турции:

1 — монастырь Алахан, Малая Азия, XII–XIII вв. (*Gough M. Alahan... Fig. 13–24*); 2 — крепость Алания, погребение 13 (*Arik M. O. Alanya Kalesi Çalışmaları 2004. Res. 2*); 3 — коллекция Археологического музея в Измире

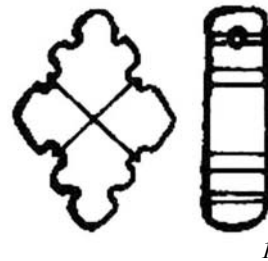

замки. Дендродаты, полученные при исследовании сруба № 23, соответствуют 1125 и 1127 гг., таким образом, комплекс может относиться ко второй четверти XII в., чему не противоречит весь набор артефактов. Общая дата достаточно скромного набора христианских древностей, в котором сочетаются паломническая реликвия и кресты, изготовленные из местного камня, может быть определена как вторая половина XII — начало XIII в.¹⁰⁷

Часть исследованных по соседству на раскопе XIII в 1987 г. археологических комплексов также могут быть объединены в один двор. Здесь найдены створка энколпиона с Распятием (полевой номер А-13–485) (рис. 52, 1)¹⁰⁸, которая связана с настилом между срубами № 21 и 22 в северо-восточном углу двора; отсюда же происходит витой бронзовый перстень, новгородские аналогии которого датируются 1050–1180 гг.¹⁰⁹ Однако исследованные здесь напластования были изначально отнесены авторами раскопок к 6-му строительному ярусу, датируемому серединой XIV в.¹¹⁰ Здесь же встречается керамика XIII–XIV вв.¹¹¹ На этом дворе найдена подвеска из оловянистого сплава с включенным крестом, имеющая определенные аналогии в древностях Византии (рис. 52, 3), янтарный крест (полевой номер: 11–580), полукруглый в сечении, относимый ко второй четверти XIV в., и образок с киотчатый верхом с изображением Христа или святого¹¹² (рис. 52, 2).

На том же раскопе выделяется еще несколько комплексов. В частности, к одному двору в южной части



¹⁰⁷ Колпакова Ю. В. К изучению топографии находок предметов личного благочестия в древней части Среднего города Пскова. С. 118, 119–120. Рис. 5. Исследовательница именует этот двор литерой «М» и рассматривает как характеризующийся «концентрацией предметов личного благочестия». Перламутровый крестик датируется в данном случае 1160–1230 гг., что не противоречит нашим наблюдениям.

¹⁰⁸ Королева Э. В. Результаты спектрального анализа ювелирных изделий средневекового Пскова // Археологическое изучение Пскова. Вып. 3. Псков, 1996. С. 285. Табл. XII. Рис. 13.

¹⁰⁹ Седова М. В. Ювелирные изделия Древнего Новгорода (X–XV вв.). М., 1981. С. 125. Рис. 45, 12.

¹¹⁰ Лабутина И. К., Седов В. В., Александров А. А. и др. Отчет о раскопках Псковской археологической экспедиции в г. Пскове в 1987 г. // Архив ИА РАН. Р-1. № 12161. С. 237–387. № 12162 А–Ж.

¹¹¹ Ю. В. Колпакова именует это комплекс «двор 3». См.: Колпакова Ю. В. К изучению топографии находок предметов личного благочестия в древней части Среднего города Пскова. С. 112–115. Рис. 3. Исследовательница датирует ярус, откуда происходит энколпион, 1319–1335 гг., хотя весь комплекс связывается ею с периодом 1335–1386 гг.

¹¹² Полевой номер П87-ХIII-14–476, размеры 1,8 × 2 см.



Рис. 51. Комплекс христианских древностей из раскопок 1970 г. у Старого рынка (раскоп X): 1 — накладка замка металлическая (полевой номер П70-Е-16-74); 2 — крест каменный (полевой номер П70-А-15-4); 3 — крест перламутровый с бронзовой окантовкой (полевой номер П70-А-16-2; ПГОИХМЗ, № 6370/12)

раскопа могут быть отнесены несколько янтарных крестов XIII–XIV вв.¹¹³ С дворами этого раскопа связаны находки не только берестяных грамот, но и печатей и их заготовок: «печать архиепископа новгородского» с образом Св. Троицы, относимая ко второй половине XIV в. (полевой номер 12–481), домонгольская печать с надписью «Днеслово» и образом св. Феодора (полевой номер 12–428), печать с образом святого и пятистрочной надписью (полевой номер 12–404), печать с образом Знамения Божией Матери и Голгофского креста (полевой номер 15–210) и «печать Троицкая» (полевой номер 13–242)¹¹⁴. Большая часть из них происходит именно с «южного двора». Стоит отметить достаточно высокий социальный статус проживавших в округе людей, отмеченный находками печатей, и присущую им грамотность при ординарности найденного здесь набора христианских древностей¹¹⁵.

В этой же части Застенья в 1986 г. на раскопе X была найдена медная пластина с надписью (полевой номер ПЛ-86-Х-Г-12–37)¹¹⁶ (рис. 53), которую можно рассматривать как часть оклада неизвестной нам иконы¹¹⁷. Основная чеканная надпись оклада выбита столь сильно, что оставила отверстия в металле. Она читается с трудом как «СТИ ТРОЦЕ ПОК[РО]ВЪ СТЕІ БЦЫ Е[...]». Однако ниже основной надписи, почти у чеканного орнамента, по краю оклада читается гравированная надпись, перевернутая по отношению к предыдущей и исполненная

¹¹³ Крестик янтарный миниатюрный (полевой номер ПЛ-86-ХІІІ-І-7–604, размеры 1,5 × 1 см); крест янтарный квадратный (полевой номер ПЛ-86-ХІІІ-Г-12–226, размеры 2 × 2 см). Отсюда происходят берестяные грамоты № 6 и 7 (вторая половина XIII — начало XIV в.). Пластинчатые браслеты, происходящие из тех же слоев комплекса, что и кресты, датируются по новгородским аналогиям 1270–1350 гг. Двор определен Ю. В. Колпаковой как «Л». См.: Колпакова Ю. В. К изучению топографии находок предметов личного благочестия в древней части Среднего города Пскова. С. 115–119.

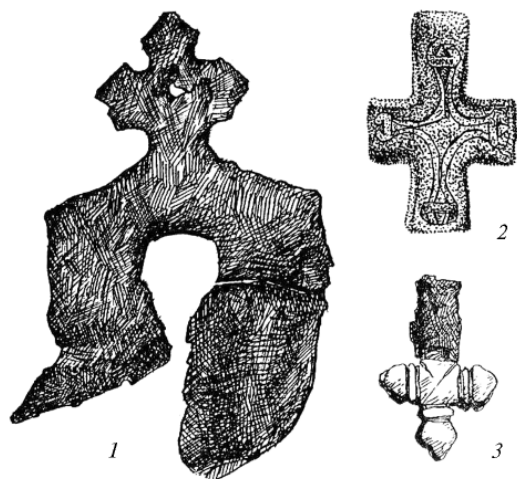
¹¹⁴ Колосова И. О. Памятники сфрагистики. С. 64–89.

¹¹⁵ Несколько рядовых предметов христианского культа и формы для отливки крестов были найдены и на соседних дворах: литейная форма для отливки крестов с шариками на концах (полевой номер Е-13–86); крест из известняка с округлыми в сечении ветвями (полевой номер Ф-13–359); крест-тельник каменный (полевой номер И-12–188); крестик каменный с округленными концами (полевой номер Ц-11–414); заготовка сланцевая для иконки с полукруглым верхом и прочерченной человеческой фигурой (полевой номер Т-12–345).

¹¹⁶ Лабутина И. К., Седов В. В., Белецкий С. В. и др. Отчет о работах в г. Пскове в 1986 г. // Архив ИА РАН. Р-1. № 11298, 11299 А-Е. № 11299А. Рис. 87, 88. № 11298. С. 38; Королева Э. В. Результаты спектрального анализа ювелирных изделий средневекового Пскова. С. 256–257. Табл. IV, 1.

¹¹⁷ Находка была сделана на крайней линии квадратов. На участке в некоторых местах слой был нарушен кладкой ленточного фундамента более позднего здания. 12–13-й пласты, откуда происходит находка, могут быть отнесены к 3-му строительному ярусу, который перекрыт слоем пожара, предварительно отождествленного авторами раскопок с пожаром 1465 г. См.: Лабутина И. К., Седов В. В., Белецкий С. В. и др. Отчет о работах в г. Пскове в 1986 г. С. 55–57.

меньшим размером букв: «ПЕР[...] СТИ О ПОКРОВЪ СТЬИ БЦ». Очевидно, зеркальную надпись стоит воспринимать как запись заказа на иконный оклад или пометку для памяти иного рода. Палеография надписи с характерными титлами указывает скорее на рубеж XV/XVI–XVI вв.¹¹⁸, хотя, как мы уже отметили, комплекс мастерской может быть датирован серединой — второй половиной XV в.¹¹⁹

Открытый комплекс, согласно исследованиям Э. В. Королевой, может быть связан с бронзолитейной мастерской, в которой пытались легировать сырье. Из слоя происходят рейнская керамика, изразцы, слюда, фрагменты красноглиняного киота. На соседнем участке найдены фрагменты тиглей, медная пластина и слиток меди (кв. 121, 103). Очевидно, здесь же изготавливались чеканные оклады к иконам. Отметим, что отсюда происходит металлический предмет с изображением креста с надписями (полевой номер З-12-95), назначение которого не ясно, однако он также может быть связан с иконным производством. Комплекс может быть датирован серединой XV в., если верно отождествление пожара с событиями 1465 г., хотя палеография надписи указывает как на вторую половину XV в., так и на XVI в.

О предположительной связи северной части раскопа у Старого рынка с ремесленной зоной, где производились и предметы литургического культа, а не с местом проживания духовенства может свидетельствовать и шестиконечный крест с «полумесяцем» — процветшим крестом и резьбой у основания (полевой номер ПЛ-86-ХIII Д-7-551(-128) (рис. 55), происходящий из поздних слоев¹²⁰. У нас нет необходимости определять этот декоративный элемент как «осеняльный крест» — специфический атрибут общественного богослужения. Этот крест сопоставим с орнаментальными крестами, украшающими бронзовый хорос



Рис. 52. Комплекс христианских древностей из раскопок 1987 г. у Старого рынка (раскоп XIII):

1 — энколпион бронзовый (полевой номер П87-А-13-485); 2 — образок бронзовый (полевой номер П88-ХIII — 14-476); 3 — подвеска из оловянистого сплава

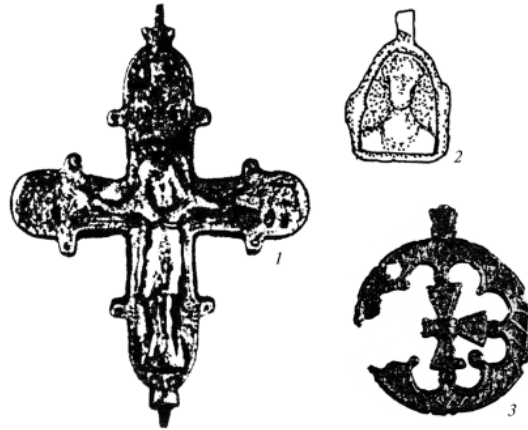

Рис. 53. Фрагмент иконного оклада. Медь. Раскоп у Старого рынка. Псков (полевой номер П86-Г-12-37)

¹¹⁸ Благодарю за любезные консультации докт. филол. наук профессора Т. В. Рождественскую.

¹¹⁹ Здесь же был найден крест-энколпион квадрифолийной формы XIV–XV вв. (3-12-91) (рис. 54). Рядом найдены бронзовый образок (Ж-12-88) и янтарный равносторонний крест с расширяющимися концами (Л-11-166). См.: Королева Э. В. Результаты спектрального анализа ювелирных изделий средневекового Пскова. С. 300. Табл. XXXI, 1, 2.

¹²⁰ Колтакова Ю. В. К изучению топографии находок предметов личного благочестия в древней части Среднего города Пскова. С. 123. Рис. 7.



Рис. 54. Энколпион с многофигурными композициями. Медь. Раскоп у Старого рынка. Псков (полевой номер 3-12-91)



Рис. 55. Шестиконечный крест — декоративная деталь церковной утвари. Раскоп у Старого рынка. Псков (полевой номер ПЛ-86-ХІІІ Д-7-551)

ХІІІ—ХІV вв. из собрания Археологического музея в Мюнхене, который по своим конструктивным особенностям близок к хоросу из Вщижа¹²¹ (рис. 56).

Стоит отметить комплекс христианских предметов в центральной и юго-восточной части раскопа у Старого рынка. Сюда могут быть отнесены бронзовый крест с ромбическим средокрестием, концы которого украшены утолщениями. Подобные же утолщения отделяют ветви креста от самого средокрестия¹²² (рис. 57). Аналогии этому изделию в Новгороде датируются 1260—1280 гг. Западнее найден крест с чернью и квадратом в средокрестии (полевой номер И-11-122), датируемый первой половиной ХІІ в.¹²³ (рис. 58). Севернее обнаружены литейные формочки для отливок крестов (полевые номера В-9-31, В-9-42)¹²⁴. Эти находки возможно отнести к 6 ярусу и датировать 1320—1335 гг. Найденная неподалеку каменная формочка для отливки креста с шариками на концах (полевой номер И-10-122-385), связанная со срубом № 16, ярус 7, может быть датирована более ранним временем: серединой — второй половиной ХІІІ в. Из этой же части раскопа происходят глиняные писанки-погремушки (полевые номера В-9-40, В-9-42), связанные со срубом № 13 (возможная дендродата 1297—1325 гг.), где найден и бронзовый грушевидный крестопорезной бубенчик (полевой номер А-9-10). Интересно отметить, что с раскопа ІІІ происходит не только фрагмент крестовидной головки ажурной булавки (полевой номер ПЛ-76-ІІ-19-23-298), определяемой по аналогии с новгородскими изделиями, но и каменная разъемная форма, найденная на той же линии квадратов, в которой отливались подобные украшения (ПГОИХАМЗ, № 9152-3/379, полевой номер: С-10-222). В Новгороде такая булавка датирована серединой ХІІ в.; этот тип считается характерным для прибалтийских древностей ХІ — начала ХІІІ в. и служит этническим индикатором среди украшений средневекового периода¹²⁵. Факт многоэтничности населения средневекового Пскова зафиксирован и данными новгородских берестяных грамот. Так, грамота № 778 (1130—1150-е гг.), найденная на Троицком раскопе, адресована Ильей и Дмитрием в Псков ливу Мостке, связанному с торговыми операциями.

¹²¹ Die Welt von Byzanz-Europas Östliches Erbe... № 139.4, 139.7.

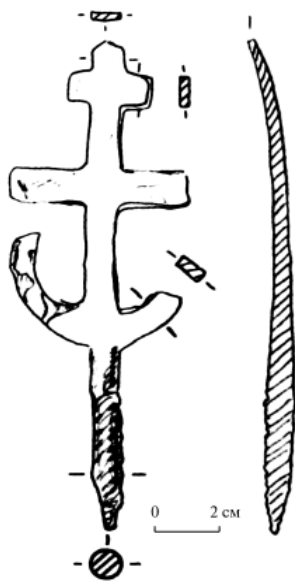
¹²² ПГОИХАМЗ, № 9152-3/357; полевой номер Ц-10-321, размеры 2 × 1,5 см.

¹²³ Кильдюшевский В. И. Отчет о раскопках в Пскове в 1976 г. // Архив ИА РАН. Р-1 № 6508, 6508А, 6508Б, 6508В. С. 51.

¹²⁴ Лабутина И. К. Отчет о раскопках в г. Пскове на улице Ленина в 1976 г. С. 238—240.

¹²⁵ Седова М. В. Ювелирные изделия древнего Новгорода. С. 54, 73. Рис. 16, 14; 25, 1.



Рис. 56. Деталь хороса. XIII–XIV вв. Коллекция Археологического музея в Мюнхене (Die Welt von Byzanz... № 139–4)

Особо стоит отметить две неординарные находки, происходящие с раскопа III, которые могут иметь определенную связь с торговой активностью проживавших здесь лиц. Прежде всего это прямоконечный крест второй половины XII — начала XIII в., который был определен как изготовленный «из серого шифера» и имеющий «прорезанный орнамент»¹²⁶ (рис. 59, 1). Однако при непосредственном знакомстве с изделием и при обращении к известным аналогиям становится очевидно, что материал креста должен быть определен как стеатит, а сам он отнесен к паломническим реликвиям из Святой земли.

Известно, что месторождения стеатита находятся в Северной Сирии, которая в эту эпоху входила в черту владений латинских государств¹²⁷. Обращение к археологическим материалам Великого Новгорода позволило выявить сходные древности, в частности четырехконечный каменный крест (1224–1238 гг.), найденный на усадьбе «И» Неревского раскопа¹²⁸ (рис. 60). Он имеет в центре крестовидную выемку, украшенную частично сохранившейся внутренней оправой из камня, по внешнему облику напоминающего стеатит. Содержание оправы не сохранилось. Гораздо ближе к кресту из Пскова фрагмент креста, найденный на усадьбе «А» Нутного раскопа в Нов-

Рис. 57. Крест бронзовый. Раскоп у Старого рынка. Псков. XIV в. (полевой номер Ц-10–321; Колтакова Ю. В. Предметы христианского культа в археологической коллекции Псковского музея-заповедника. С. 70. Рис. 2, 3)



Рис. 58. Крест бронзовый. Раскоп у Старого рынка. Псков. XII в. (полевой номер И-11–122; Колтакова Ю. В. Предметы христианского культа в археологической коллекции Псковского музея-заповедника. С. 68. Рис. 1, 4)



¹²⁶ ПГОИАХМЗ, № 9152/403; полевой номер ПЛ-76-III, X-330–11, 9-й ярус. Ср.: Колтакова Ю. В. Каменные и янтарные нательные кресты Пскова и Изборска. С. 108, 109. Рис. 2, 4.

¹²⁷ Геология и полезные ископаемые зарубежных стран: Сирия. Вып. 18. М., 1969.

¹²⁸ Размеры 45 × 35 × 6 мм, полевой номер 16–1799–52; НГОМЗ, КП 34767/А78/44. См.: Мусин А. Е. Усадьба «И» Неревского раскопа... С. 139, 140. Рис. 2, 11.



Рис. 59. Паломнический крест-реликварий из стеатита конца XII — XIII в. из раскопок у Старого рынка в Пскове (1) (полевой номер ПЛ-76-III, X-330-11) и его местная имитация (Изборск) (2) (Колтакова Ю. В. Каменные и янтарные нательные кресты Пскова и Изборска. Рис. 2, 4, 5)



Рис. 60. Паломнический крест из Святой земли. 1224–1238 гг. Новгород. Неревский раскоп (полевой номер 16–1799–52; НГОМЗ, КП 34767/A78/44)

городе¹²⁹ (рис. 61). Крест, датируемый периодом 1210–1260 гг., скорее всего 1230-ми гг., несет на себе аналогичные вырезанные прямоугольники и шестиконечный крест. Таких углублений было не менее 6. Уникальность этого экземпляра заключается в том, что в верхней перекладине вырезанного креста сохранился заполнявший ее фрагмент дерева, что указывает на предназначение существующих в изделии углублений. Похожий крест с местом для центральной вставки круглой формы найден в древнерусском Белоозере. В публикации он был определен как «заготовка»¹³⁰.

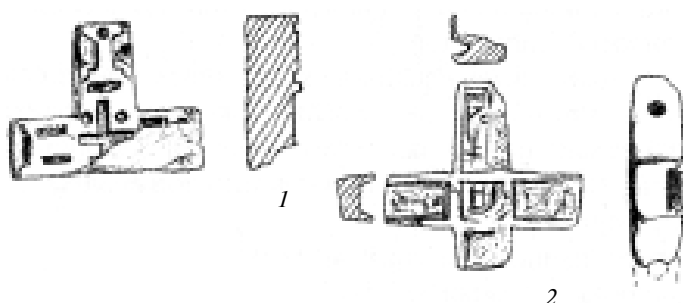
К этой серии находок примыкает и паломническая ставротека, изготовленная из светло-зеленого стеатита и найденная на Посольском раскопе в Новгороде в 2006 г. в слоях 1160–1180 гг.¹³¹ (рис. 62, 1). Она имеет кивотообразную, несколько асимметричную форму с выбранной ковчежцем средней частью и оглавием со стесанными гранями. Сквозной канал для подвешивания отсутствует. Очевидно, реликвия носилась в специальном чехле. На ней вырезаны три выемки глубиной 2–3 мм, центральная в форме 6-конечного креста, а боковые в виде прямоугольников. В правой выемке сохранилась вставка из белого камня, который возможно отнести к карбонатно-магнезиевым породам типа мергеля¹³². В паломнической традиции средневековой Европы этот тип камня именовался «молоком Марии» или «молоком из пещеры Марии», т. е. являлся реликвией гробницы Богородицы в Гефсимании¹³³.

¹²⁹ Реконструируемые размеры 70 × 45 × 9 мм, полевой номер 17/16–22–33; НГОМЗ, КП 31296/A72–209. См.: Гайдуков П. Г. Славенский конец средневекового Новгорода: Нутный раскоп. М., 1992. С. 106. Рис. 77, 2.

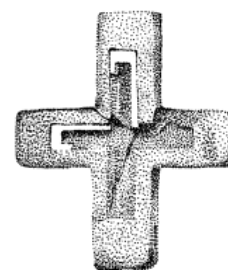
¹³⁰ Захаров С. Д. Древнерусский город Белоозеро. С. 213. Табл. 330. Рис. 341, 30.

¹³¹ Мусин А. Е., Петров М. И. Комплекс христианских древностей с раскопа Посольский-2006... С. 10–13.

¹³² Здесь и далее приведены петрографические определения скончавшегося в 2008 г. заведующего отделом Центрального научно-исследовательского геолого-разведочного музея им. академика Ф. Н. Чернышева Всероссийского научно-исследовательского геологического института им. А. П. Карпинского С. В. Мамонова. Наше сотрудничество с Сергеем Вячеславовичем продолжалось более 10 лет, и его уход из этой жизни стал для всех большой потерей.

¹³³ Summa aurea de laudibus beatissimae virginis Mariae. Т. II. Paris, 1862. Col. 707–709; Maria nel culto cattolico. V. II. Il Culto di Maria nelle divisioni particolari, nei Sadalizi e nei Congressi Mariani / ed. P. Gabriele, M. Rochini. Roma. P. 390–393; Arrighni A. I Doni della Madonna. Torino. P. 316–319.

До недавнего времени был известен лишь один внеархеологический экземпляр аналогичной ставротетки, происходящий из коллекции Национального музея в Берлине¹³⁴ (рис. 62, 2). И. Калаврезу, как кажется, сопоставляла всю группу миниатюрных изделий из стеатита с ранневизантийским периодом¹³⁵. Новгородские находки не только сделали возможным определить дату бытования всей группы артефактов, но и прояснили назначение прямоугольных отверстий. Близкий по форме образец был найден еще во время раскопок Херсонеса в 1893 г. (рис. 62, 3), и при его публикации было высказано мнение, что подобные врезки воспроизводят «какой-либо объект паломничества в Малой Азии»: «небольшие ниши различной конфигурации и разного назначения в интерьере вырубленной в скале церкви могли послужить образцом для мастера-камнереза»¹³⁶. Аналогичным образом публикация креста из Пскова сопровождалась гипотезой, что эти врезки могли имитировать «надписи»¹³⁷. Стоит отметить, что возможной имитацией такого креста является известняковый крестик из Изборска, мелкие детали резьбы которого, к сожалению, выкрошились¹³⁸ (рис. 59, 2).

Еще один интересный предмет, найденный на этом раскопе, является крестиком из бронзовой проволоки с перекрученной верхней петлей (полевой номер Ч-9—282, ПГОИХАМЗ, № 9152/244), который датируется первой половиной XIV в. (рис. 63, 1). Известно, что в Пскове найдены еще два экземпляра подобных крестов (П88-ХІ-Л-22—167; П88-Х-В-17—329 (рис. 63, 2) второй половины XIII — первой половины XIV в.¹³⁹ Такая серийность христианских древностей требует своего объяснения.

В предшествующих работах нам показалось возможным сопоставить факт появления проволочных крестов в Пскове с практическим отсутствием здесь ранних нательных крестов из цветного металла XII—XIV вв. и значительным количеством литейных форм. В этом виделось стремление местного общества восполнить отсутствие престижных предметов христианского культа. Тогда мы написали, что «в условиях, когда стабильные центры местного производства предметов личного



Рис. 61. Паломнический крест из Святой земли. Стеатит. 1230-е гг. Новгород. Нутный раскоп. Фото, прорись (полевой номер 17/—22—33; НГОМЗ, КП 31296/А72/209)

¹³⁴ Altchristliche und mittelalterliche byzantinische und italienische Bildwerke. 2 vol. Taf.V. № 1859.

¹³⁵ Kalavrezou-Maxeiner I. Byzantine icons in steatite. Wien, 1985. T. 1. P. 16, 95—110; t. 2. Pl. 1.

¹³⁶ Залеская В. Н. Византийские стеатитовые образки и кресты эпохи Крестовых походов в собрании Государственного Эрмитажа // Искусство христианского мира: сб. статей. Вып. 9. М., 2005. С. 30. Ил. 1; Отчет Императорской Археологической комиссии за 1893 г. СПб., 1895. С. 58.

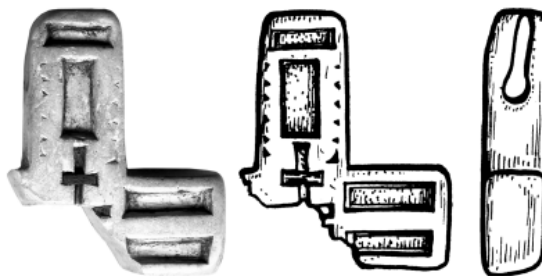
¹³⁷ На кресте «вырезано изображение креста и прямоугольников, видимо имитирующих надписи над крестом, над и под его горизонтальными лопастями, а также вырезано три кружочка: один в самом конце сохранившейся центральной лопасти тельника и два — в средокрестии вырезанного на нем креста». См.: Колпакова Ю. В. Каменные и янтарные нательные кресты Пскова и Изборска. С. 108, 109.

¹³⁸ Там же. Рис. 2, 5

¹³⁹ Ю. В. Колпакова подразделяет три креста на два типа, которые близки хронологически: петлеконечные с крученой верхней лопастью (первая половина XIII — первая треть XIV в.) и крученоконечные (середина XIII — середина XIV в.). См.: Колпакова Ю. В. Предметы христианского культа в археологической коллекции Псковского музея-заповедника. С. 69. Рис. 1, 7, 8.



Рис. 62. Паломнические ставроетки из Святой земли. Стеатит. XII в.:

1 — Новгород. Посольский раскоп. 1160—1180 гг. (20 × 28 мм, полевой номер 30/32—15—15); 2 — Коллекция Национального музея. Берлин. Германия. (Altchristliche und mittelalterliche byzantinische und italienische Bildwerke... Taf. V. № 1859); 3 — Херсонес. Государственный Эрмитаж. № х63, размеры 6,5 × 4 см (Залеская В. Н. Византийские стеатитовые образки... ил. 1)

благочестия отсутствуют, религиозная потребность общины и индивидуума приводит к появлению примитивно выполненных христианских символов, которые заполняют образовавшуюся культурную лакуну¹⁴⁰. Однако уже в то время в качестве известной аналогии можно было привести похожие по технике изготовления проволочные кресты, найденные на территории Северной Европы. Й. Штекер отнес их к типу 1.3 (рис. 64, 1—3). В Дании они найдены вместе с керамикой X в., а в Сигтуне в Средней Швеции — вместе с вещевым материалом второй половины XI в. Исследователь связал их появление в среде скандинавов с континентальным франкским влиянием¹⁴¹. Действительно, подвески к крестам морфологически близки к лапчатым подвескам из погребения в Маммене (Дания)¹⁴², однако они могли появиться здесь позднее как дополнительные привески.

Сегодня сводку проволочных крестов, найденных на Европейском Севере, можно продолжить. Подобный крест, близкий к кресту из Сигтуны, был найден в погребении Вердаль/Индерой (Verdal i Inderøy, Nord Trøndelag) в Норвегии вместе с другим бронзовым крестом, являющимся, судя по всему, имитацией подвески «скандинавского

¹⁴⁰ Мусин А. Е. Христианская община средневекового города... (РО НА ИИМК РАН. Л. 523); он же. Христианская община средневекового города Северной Руси XI—XV вв. по историко-археологическим материалам Новгорода и Пскова: автореф. дис. ... докт. ист. наук. СПб., 2002. С. 34; Ю. В. Колпакова практически целиком восприняла в своей диссертации это предположение: «На 40-е гг. XIII века приходится появление в Пскове проволочных крестиков, что косвенно может свидетельствовать либо о дефиците сырья у литейщиков, либо о других причинах, вызвавших неспособность местных ремесленников в надлежащей мере удовлетворить потребность местной общины в ПЛБ (предметы личного благочестия. — А. М.)». Она полагает, что это могло быть связано с некоторыми обстоятельствами событийной истории: «по комплексу бронзовых нательных крестиков Псковской земли читаются отголоски внешнеполитических событий, актуальных для Пскова» (см.: Колпакова Ю. В. Христианские древности населения Пскова и Псковской земли конца X — XVIII в. С. 8).

¹⁴¹ Staecker J. Rex regum et Dominus dominorum. S. 406, 413, 501, 510. № 1, 14, 108, 110. № 1, Hedeby; № 14, Saedding Kolhusvej, Ribe; № 108, 110, Sigtuna.

¹⁴² Iversen M., Näsman U. Mammengravens inhold // Mammen: grav, kunst og samfund i vikingetid... S. 49—50. Fig. 3. С 141.

Рис. 63. Кресты из бронзовой проволоки.
Раскоп у Старого рынка. Псков. XIII—XIV вв.:
1 — полевой номер П76-III-Ч-9-282 (*Колпакова Ю. В.* Предметы христианского культа в археологической коллекции Псковского музея-заповедника. С. 68. Рис. 1, 8);
2 — полевой номер П88-Х-В-17-329 (*Колпакова Ю. В.* Предметы христианского культа в археологической коллекции Псковского музея-заповедника. С. 68. Рис. 1, 7)

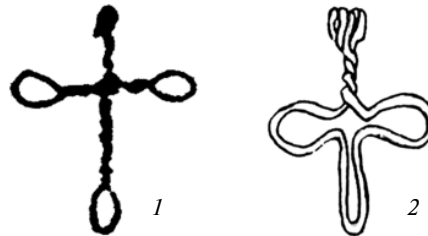

типа», а также с еще одним равноконечным крестом из цветного металла и подвесками: трапециевидными и круглой со звериным орнаментом в стиле Боре¹⁴³ (рис. 65). Если стеклянные бусы и булавка, происходящие из этого погребения, отнесены автором публикации к «германскому типу», то прочие украшения — к «восточному». Их комбинация указывает на то, что погребение относится к саамской культуре. Погребение широко датируется эпохой викингов и ранним Средневековьем, однако в действительности эту дату реально сузить до конца XI — начала XII в.

Возможность какого бы то ни было влияния проволоочных крестов X—XI вв., найденных в Скандинавии, на псковские кресты второй половины XIII — XIV в. была сразу отвергнута. В этой связи было предложено определить их как стадийные аналогии в процессе становления христианской культуры. Однако уже в то время был известен подобный крест, происходящий из находок на поселении 1 Ратского археологического комплекса древнерусского времени¹⁴⁴ (рис. 64, 4). Похожий крест известен среди случайных находок на территории Донецкого городища под Харьковом в Украине.¹⁴⁵ Позднее близкий по форме проволоочный крест был выявлен в материалах второй половины — конца XIII в. Кировского раскопа в Великом Новгороде¹⁴⁶ (рис. 66). Однако наиболее полной аналогией псковским экземплярам являются кресты из витой серебряной проволоки,



Рис. 64. Скандинавские и древнерусские кресты из металлической проволоки X—XII вв.:

1 — Хедебю; 2 — Риббе; 3 — Сигтуна; 4 — поселение 1 Ратского археологического комплекса под Курском (*Staecker J.* *Rex regum et Dominus dominorum.* P. 406, 413, 509. № 1, 14, 108; *Щавелев С. П.* Лунница и крест. С. 100. Рис. 2, 16)

¹⁴³ *Zachrisson I. et al.* *Möten i gränsland: samer och germaner i Mellanskandinavien.* (Statens historiska museum Monographs. 4). Stockholm, 1997. S. 208. Fig. 124.

¹⁴⁴ *Щавелев А. С., Щавелев С. П.* Крест и лунница: археологические свидетельства христианизации летописных северян Курского Посеймья в X—XIII вв. // *Христианское наследие Византии и Руси.* Симферополь, 2003. С. 236, 242. Рис. 1, 16; *Щавелев С. П.* Лунница и крест: христианизация юго-востока Руси (по материалам курского Посеймья) // *Днепр-Донское междуречье в эпоху раннего Средневековья.* Воронеж, 2005. С. 100. Рис. 2, 16.

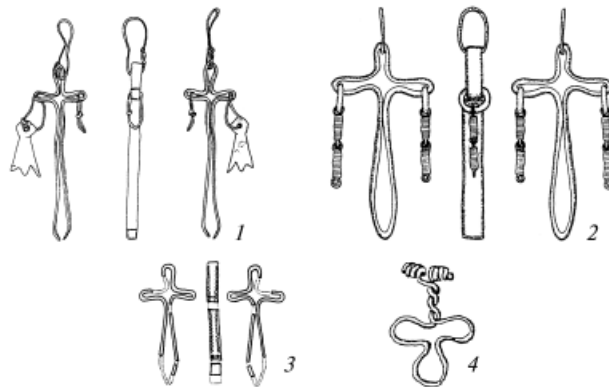
¹⁴⁵ 29 × 19 мм; <http://caligula-x.narod.ru/intfound.htm>.

¹⁴⁶ НГОМЗ, КП 25060/A19—105.



Рис. 65. Инвентарь саамского погребения в Вердаль/Индерой. Норвегия. XI–XII вв. (Zachrisson I. et al. *Möten i gränsland...* S. 208. Fig.124)

найденные при раскопках погребений в Керчи близ церкви Св. Иоанна Предтечи в 1970–1971 гг.¹⁴⁷ (рис. 67, 1). Оба креста относятся ко II горизонту погребений и выявлены в захоронениях, исследованных у южной апсиды храма. Погребения 35



Рис. 66. Крест из проволоки. Бронза. Кировский раскоп. Великий Новгород. Вторая половина XIII в. НГОМЗ, КП 25060/А19–105

и 36, в составе инвентаря которых были найдены проволочные кресты, были совершены в характерных для Крыма плитяных каменных ящиках. Первое из них представляло семейный склеп: здесь были обнаружены три детских захоронения. Комплекс вещей из погребений представляется обычным для данных времени и региона¹⁴⁸. Эти захоронения датируются XII–XIII вв., однако исследования позволили установить, что после разрушения города в начале XIII в. жизнь здесь возродилась вновь¹⁴⁹. Кресты, имитирующие плетение из проволоки, на сей раз золотой, со сканными шариками на концах, известны в собрании Дамбортон Окс, где они датируются временем от XIII в. и позднее (рис. 67, 2). Издатели отмечают, что подобные находки XV–XVI вв.

¹⁴⁷ Макарова Т. И. Археологические раскопки в Керчи около церкви Иоанна Предтечи // МАИЭТ. Вып. VI. 1998. Симферополь, 1998, С. 344–393. Рис. 18, 21, 27; особ. С. 374 и сл.

¹⁴⁸ Там же. С. 381 Рис. 18, 14–21, 22–27.

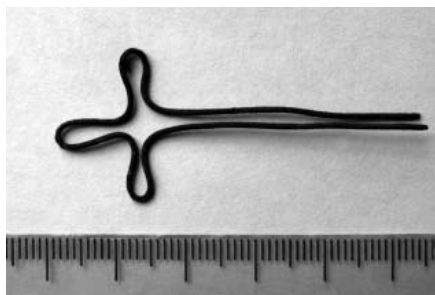
¹⁴⁹ Там же. С. 378, 382, 391.



Рис. 67. Проволочные кресты византийской традиции:

1 — кресты из погребений № 35 и 36 у церкви Св. Иоанна Предтечи в Керчи. Серебро. XII–XIII вв.; 2 — кресты из собрания Дамбортон Окс. Золото. XIII в.; 3 — кресты из раскопок крепости Скала, Болгария. Металл. Конец X — первая половина XI в. (Макарова Т. И. Археологические раскопки в Керчи... Рис. 18, 21, 27; Catalogue of the Byzantine and early Medieval antiquities in the Dumbarton Oaks Collection. 2. Tab. 55. № 101, 102; Йотов В., Атанасов Г. Скала. Табл. 97, 300–302)

известны на Афоне¹⁵⁰. На территории Древней Руси близкий по форме к столбичным образцам медный крест найден в конце XIX в. в Дрогичине-Надбужском¹⁵¹. В истории крестов, изготовленных из проволоки или имитирующих плетение, интересно наблюдать, как по мере удаления от центра Эйкумены эволюционирует материал, в котором воплощается культурный образец: Константинополь — золото, Крым — серебро, Русь — бронза...

Находки крестов на памятнике византийской культуры позволяют заново поставить вопрос об их происхождении. В последнее время кресты из металлической проволоки различных размеров и типов, как нательные, так и вотивные, были выявлены в культурном слое поселений в Малой Азии и Болгарии (рис. 67, 3)¹⁵² и при раскопках средневековых храмов в Крыму и Малой Азии. Стало быть, использование проволочных крестов в качестве предметов личного благочестия есть основания возвести, как и в случае с крестами из листового серебра, о которых речь шла выше,

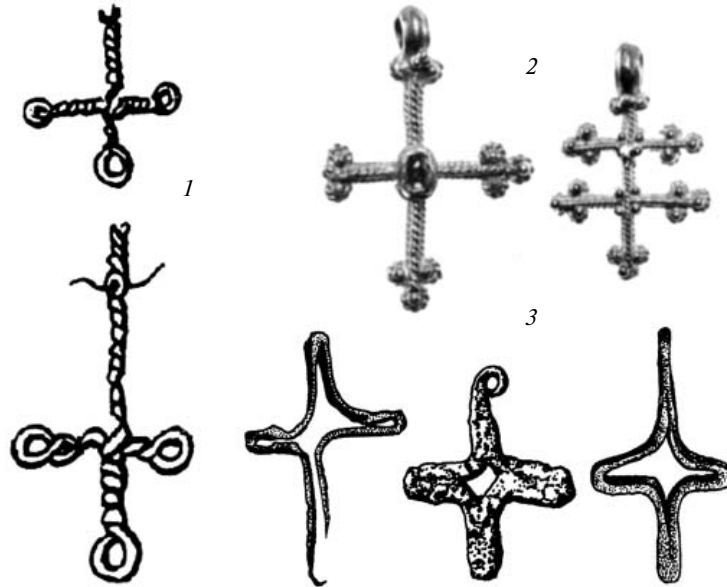
¹⁵⁰ № 53.12.23; 53.12.92, размеры 2 × 2 см и 1,6 × 1,6 см соответственно: Catalogue of the Byzantine and early Medieval antiquities in the Dumbarton Oaks Collection / ed. M. C. Ross. Washington (D. C.), 1965. 2. P. 76. Tab. 55. № 101, 102.

¹⁵¹ Болсуновский К. В. Дрогичинские пломбы. Т. 1. Киев, 1894. С. 68. Табл. 20, 5.

¹⁵² Йотов В., Атанасов Г. Скала. Крепост от X–XI век до с. Кладенци, Тервелско. София, 1998. С. 296. Табл. 97, 300–303. Крупные кресты из металлической проволоки были найдены на границе Византийской империи в крепости Тилле-Хойук в верховьях Евфрата в слоях конца XI — XII в. Впрочем, автор считает их частью ornamentации конской упряжи. См.: Moore J. Tille Höyük. 1. The Medieval period. Oxford, 1993. P. 129, 146. Fig. 62, 60, 61.



Рис. 68. Каменная форма для отливки крестов с шариками на концах. Конец XII — XIII в. Раскоп у Старого рынка. Псков (полевой номер П88-Х-15–250)

к публичному литургическому культу и связать с последующей трансформацией их функции в средневизантийский период. Попадание подобных крестов на территорию Скандинавии, как и в предыдущем случае, могло быть связано с обусловленной эпохой «спецификой» знакомства викингов с византийской храмовой культурой.

Появление этих крестов в Пскове стоит соотносить не с преодолением дефицита сырья, возникшего вследствие предполагаемых блокад города, а с конкретными импортами из Причерноморья или с попыткой имитации византийской традиции. Исследования коллег показали, что время интенсивного поступления импортов из этого региона в Псков, прежде всего амфор различных типов, имеет два пика: конец XI — первая половина XII в. и вторая половина XIII в. — 1320-е гг.¹⁵³ Именно со вторым периодом идеально совпадают найденные в Пскове провололочные кресты. Их появление здесь может найти объяснение в исторических событиях в Крыму середины XIII в., которые и были способны привести к оттоку христианского населения на территорию

Древней Руси. Таким образом, кресты из проволоки отражают культурные контакты псковичей с регионом Причерноморья. Возможно, их появление на Руси каким-то образом связано со становлением коллегии «купцов-сурожан», имевших активные торговые связи с Востоком через порт Сурож, чья деятельность засвидетельствована источниками во второй половине XIV — XV в. Впрочем, появление сурожан в Новгороде и Пскове достоверно относится лишь к «московскому времени».

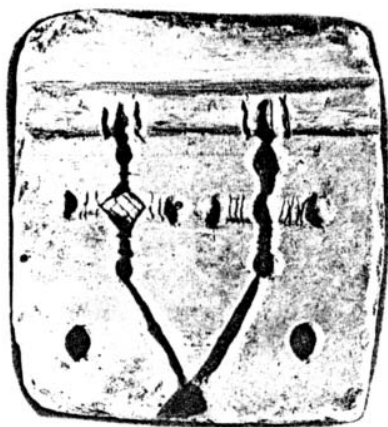
Предполагаемое происхождение христианских древностей, связанных с регионами Средиземноморья и Причерноморья, из одного комплекса представляется не случайным. Можно допустить, что проживавшие здесь лица имели определенного рода контакты, вероятно торговые, с этими территориями. Возможно, мы имеем дело с целым анклавом дворов, участвовавших в аналогичной деятельности. Нам уже известно, что подобные кресты были обнаружены на северных участках раскопа у Старого рынка на дворах, открытых в 1988 г., в частности на раскопе XI (рис. 63, 2)¹⁵⁴, откуда также происходят каменные формы для отливки крестов, и на раскопе X, где в слоях второй половины XIII в. был обнаружен экземпляр с перекрученной верхней петлей. находка связана со срубом хозяйственного назначения на ремесленной усадьбе, определенной как «двор Г»¹⁵⁵. Остальные христианские древности, найденные здесь, ничем не примечательны. На этих же раскопах найдены крестик из белого известняка¹⁵⁶, литейная форма для изготовления двух

¹⁵³ Михайлов А. В. Предметы импорта из раскопок на ул. Ленина в Пскове (1967–1991 гг.). С. 113–130.

¹⁵⁴ Полевые номера: П88-ХIV-Л-22–167; Б-7–39, Б-9–112. В одном пласте с ними найдены плетеные и пластинчатые бронзовые браслеты и бронзовый широкосерединый перстень с орнаментом, которые могут быть датированы XIII–XIV вв.

¹⁵⁵ Полевой номер П88-Х-В-17–329 (-339).

¹⁵⁶ Полевой номер А-19–19, размеры 1,5 × 2 см.



Рис. 69. Иконография Божией Матери Агиосоритиссы в Древней Руси и Византии:
 1 — каменная литейная формочка для отливки круглых иконок. Вторая половина XII в. — рубеж XII–XIII вв. Прорись. Двор «Д». Раскоп у Старого рынка. Псков (полевой номер П88-Х-Д-19–101; Колпакова Ю. В. Псковские нательные иконки из металла. С. 99. Рис. 5, 1); 2 — византийская печать. XII в. Троицкий раскоп. Великий Новгород; 3 — иконка-подвеска. Серебро. Византия. Частное собрание. Бавария, ФРГ (Rom und Byzanz... 1998. S. 213. № 311)

крестов с шариками на концах XII — начала XIII в. (рис. 68)¹⁵⁷ и крестик из розового шифера XII–XIII вв.¹⁵⁸

В этой же части средневекового города, на соседнем дворе «Д», была найдена каменная литейная формочка для отливки круглых иконок с поясным образом Божией Матери Агиосоритиссы, относимая ко второй половине XII в. — рубежу XII–XIII вв. (рис. 69, 1)¹⁵⁹. Ширина прослеженной части двора, на которой была найдена формочка для отливки уникальной подвески, около 9 м, ее площадь должна быть не менее 125 кв. м. Стоит отметить бедный находками культурный слой, связанный с этим двором. Среди остатков жилого сруба-пятистенки № 39 (3,7 × 3,7 м) есть фрагменты тигля, на соседних дворах также присутствуют следы литейного производства.

Ближайшие аналогии представленной на литейной форме иконографии Богородицы стоит искать не среди фресковой и станковой живописи, а во вполне конкретном экземпляре византийской печати, найденном на усадьбе «А» Троицкого раскопа в Великом Новгороде (рис. 69, 2). В данном экземпляре можно наблюдать определенную аналогию известным домонгольским иконкам с образом Успения Божией Матери, связанным своим происхождением с религиозной жизнью Северо-Восточной Руси¹⁶⁰. Они могут рассматриваться как паломнические реликвии

¹⁵⁷ Полевой номер П88-Х-Н-15–250.

¹⁵⁸ Полевой номер Г-19–522.

¹⁵⁹ Полевой номер П88-Х-Д-19–101. Из того же пласта из соседней усадьбы происходят другая литейная формочка, а также витой перстень XI–XII вв. и каменный нательный крест (полевой номер Г-19–78). См.: Лабутина И. К., Седов В. В., Александров А. А. и др. Отчет о раскопках в Пскове в 1988 г. // Архив ИА РАН. Р-1. № 12654–12662. № 12657. Рис. 249. Ср.: Колпакова Ю. В. Псковские нательные иконки из металла. С. 98, 99. Рис. 5.

¹⁶⁰ Седова М. В. Сложение местной иконографии медного литья во Владимиро-Суздальской земле // Древности славян и Руси. М., 1988. С. 272–279; она же. О двух типах привесок-иконок Северо-Восточной Руси // Культура средневековой Руси. Л., 1974. С. 191–194.



Рис. 70. Энколпион с образом Распятия и Божией Матери. Конец XI в. Двор «А». Раскоп у Старого рынка. Псков (полевой номер П89-Х-Г-27-23; Колтакова Ю. В. К изучению топографии находок предметов личного благочестия в древней части Среднего города Пскова. С. 111. Рис. 2, 2)

Успенского собора во Владимире — центре почитания Владимирской иконы Божией Матери. Большинство иконок найдено именно в этом регионе: в Суздале, на Пирровом городище, Ярополче-Залесском, в Старой Рязани, на Белом озере и т. д. Несколько иконок найдено за пределами Ростовской епархии: в Галиче, Киеве и Новгороде-Се-

верском. Целая серия иконок в составе ожерелий встречена на территории Новгородской земли в погребениях второй половины XII в.¹⁶¹ Вероятно, что по своей иконографии эти иконки восходят к византийской актовой печати, хотя в Средиземноморье известны круглые иконки-привески такого типа, впрочем, не имеющие строгой даты и происходящие из частных собраний (рис. 69, 3)¹⁶².

Здесь же, в северной части раскопа у Старого рынка, выделяется комплекс христианских древностей, которые можно отнести к одному двору «А». Он был частично прослежен в 1989 г. в XI раскопе¹⁶³ и на соседних раскопах. С этого двора происходит энколпион с черневым изображением Распятия и Божией Матери (рис. 70)¹⁶⁴. Древнейший экземпляр такого типа найден в культурном слое середины XI в. в Русе¹⁶⁵. Два аналогичных креста-реликвария найдены на Изборском городище и датируются XII в.¹⁶⁶ Псковская находка связана со срубом № 68 с печью-каменной, расположенным в юго-восточном углу двора. Сруб относится к 13–14-му строительному ярусу. Здесь же найдены фрагменты амфоры, биконические шиферные пряслица, золотостеклянные бочонковидные бусы, золотостеклянный бисер, зонная темно-синяя и пастовая коричневая бусины. Находки указывают на XII в. Здесь же обна-

¹⁶¹ Мусин А. Е. Христианизация Новгородской земли... С. 187–188. Рис. 114, 115; Кузьмин С. Л. Которский погост — локальный центр конца I — начала II тысячелетия н. э. в верховьях Плюссы // Материалы по археологии Новгородской земли. М., 1991. С. 153–168; Верхорубова Т. Л. Отчет о проведении археологических работ в Батецком районе Новгородской области отрядом Новгородского музея в 1983 г. // Архив ИА РАН. Р. 1. № 9817.

¹⁶² Янин В. Л., Гайдуков П. Г. Актовые печати Древней Руси. X–XV вв. Т. III. Печати, зарегистрированные в 1970–1996 гг. М., 1998. С. 61–62; Rom und Byzanz: Archäologische Kostbarkeiten aus Bayern / hrsg. G. Zahlhaas, L. Wamser. München, 1998. S. 213. № 311, диаметр 1,5 см. В публикации датируется X–XI вв.

¹⁶³ Лабутина И. К., Седов В. В., Александров А. А. и др. Отчет о работе Псковской экспедиции в 1989 г. // Архив ИА РАН. Р-1. № 14293–14299. № 14293. С. 50, 101.

¹⁶⁴ Полевой номер: П89-Х-Г-27-23, размеры 6 × 2,4 см. Корзухина Г. Ф., Пескова А. А. Древнерусские энколпионы. С. 169. IV.6.1.37.

¹⁶⁵ Мусин А. Е., Торопова Е. В., Торопов С. Е. Христианские древности Старой Руссы. С. 174–187.

¹⁶⁶ Корзухина Г. Ф., Пескова А. А. Древнерусские энколпионы. С. 164. IV.6.1.17; 18.

ружен бронзовый крест «скандинавского типа» (полевой номер Х-29–15). Из того же дворового комплекса происходят шиферные пряслица, булава с круглой плоской головкой (полевой номер 29–46), пластинчатый (XI–XII вв.) и спиральный (XI–XIII вв.) перстни (полевой номер Б-30–63) и наконечник ланцетовидной сулицы (полевой номер А-29–14). Крест найден рядом с развалом камней у сруба № 70 в нижних горизонтах раскопа, которые суммарно датируются концом X — XI в. Место находки связано с районом настила и дворового замощения, которые тяготеют к слою со щепой и крошкой гранита, разделяющему культурный слой и слой супеси¹⁶⁷. Настил, прослеженный в 27 и 28-м пластах, отнесен к 14-му ярусу. Эти напластования суммарно датируются авторами раскопок 1007–1088 г.¹⁶⁸ Очевидно, крест попадает в слой не ранее конца этого периода. Отсюда же происходят нательный крестик из красного камня с желтыми вкраплениями (полевой номер Е-23–138) и крест, изготовленный из кости (полевой номер Д-26–135).

Створка еще одного энколпиона с образом Божией Матери, держащей перед грудью обращенные к молящемуся ладони, была найдена в 1985 г. на раскопе VIII¹⁶⁹. Изображение выполнено резьбой, возможно, здесь использовалась чернь. В трех медальонах по краям креста были помещены изображения святых (рис. 71). Он происходит из материковой ямы (–345 см), спущенной с уровня 15 и 16-го пластов, в яме присутствуют вещи XII–XV вв. и керамика XV–XVII вв. Створка креста близка к типу рельефно-черневых энколпионов (тип III.2.3) XII — первой половины XIII в., один из которых, вернее его створка с изображением Распятия (полевой номер А-13–485), был найден в слоях середины XIV в. на дворе «М» в 1987 г. на XIII раскопе¹⁷⁰. Среди находок на этом раскопе дополнительно можно упомянуть янтарный крест с процарапанной надписью, Т-образным крестом и орудиями страстей (полевой номер Д-9–935)¹⁷¹.

Из числа прочих христианских древностей в Застенье стоит отметить найденный в 1978 г. в раскопе IV фрагментированный бронзовый крест с изображением Распятия и



Рис. 71. Створка рельефно-черневого энколпиона с образом Богородицы, держащей раскрытые ладони перед грудью. XII–XIII вв. (тип III.2.3, по Г. Ф. Корзухиной и А. А. Песковой)

¹⁶⁷ Лабутина И. К. Отчет о работе псковской экспедиции в 1990 г. // Архив ИА РАН. Р-1. № 15012–15017. № 15013. С. 6–11. Рис. 17. № 15014. Рис. 364. № 15015. Рис. 439.

¹⁶⁸ Там же. С. 461–462. Ср.: Колтакова Ю. В. К изучению топографии находок предметов личного благочестия в древней части Среднего города Пскова. С. 109–112.

¹⁶⁹ Полевой номер Ж-18–947, размеры 6,7 × 4,7 см.

¹⁷⁰ Корзухина Г. Ф., Пескова А. А. Древнерусские энколпионы. С. 123. III.2.3.55.

¹⁷¹ Янтарные кресты (полевой номер Р-13–676) найдены на соседнем раскопе (VI), а на VII раскопе обнаружены уникальная по характеру накладка от ремня, возможно, поясной крюк с образом святого (ПГОИХАМЗ, № 63028/408; полевой номер Э-14–787), которая происходит из предматерикового слоя XII в. См.: Лабутина И. К., Седов В. В., Белецкий С. В. и др. Отчет о работе Псковской археологической экспедиции в 1985 г. // Архив ИА РАН. Р-1. № 10120, 10121, 10122 А-3. № 10120. С. 97, 125. № 10121. С. 131–133, 155–156; Королева Э. В. Результаты спектрального анализа ювелирных изделий средневекового Пскова. С. 299. Табл. XXIX, 5.



Рис. 72. Бронзовый крест с изображением Распятия и парными выступами на концах. Раскоп у Старого рынка. Псков. ПГОИХАМЗ, № 10859/393 (Колпакова Ю. В. Предметы христианского культа в археологической коллекции Псковского музея-заповедника. С. 68. Рис. 1, 3)

парными выступами на концах, аналогии которому известны в Новгороде в слоях второй половины XII в., Владимирских курганах и Старой Рязани¹⁷² (рис. 72). В 1982 г. на раскопе IVБ в слоях XIII–XIV вв. были найдены две известняковые формы для отливки крестов с круглыми завершениями на концах и с ложновитой поверхностью лопастей (ПГОИХАМЗ, № 16017/41, Э-372–8, 3 × 2 см (ПГОИХАМЗ, № 16017/105, Э-385–8). Аналогии для отливаемых крестов известны в Новгороде 1230–1240 гг. (полевой номер 15-17–863)¹⁷³. В 1984 г. на раскопе VIII найдено значительное число янтарных крестов,

что не исключает возможности существования здесь янтарной мастерской по их производству, а также керамической и каменной крестики¹⁷⁴.

На территории Среднего города, на Трупеховских раскопах, археологические работы в 1998 г. выявили книжную застежку, не менее четырех янтарных нательных крестов (П-98-Тр III-A-14–1) и костяную иконку (П-98-Тр I-D-16(-314)-118-яма 52). На иконе изображен святитель с благословляющей десницей и Евангелием, который определен как свт. Иоанн. Обломанное ушко было кубическим со скошенными углами. Иконка близка к группе южнорусских иконок со святителями, которые найдены в Любече, Белоозере и Новгороде (1313–1343 гг.) и датируются XIII — первой половиной XIV в.¹⁷⁵ Подобная иконка происходит из Витебска. Находки рассматриваются авторами раскопок как синхронные комплексу печатей XIV–XV вв.¹⁷⁶ Работы последующих лет вновь продемонстрировали привычность использования янтарных крестов жителями этой части города¹⁷⁷.

На территории Полонища христианские древности известны на нескольких раскопах. Так, на Васильевском раскопе 1990 г. был найден четырехугольный крест с дополнительными перекладами на концах (полевой номер В-13–66), который можно датировать началом XV в., быть может, 1409–1430 гг. Аналогии такому кресту встречены в Новгороде и датируются серединой XV в.¹⁷⁸ (рис. 73,

¹⁷² ПГОИХАМЗ, № 10859/393, размеры 4,3 × 2,7 см, кв. 112, гл. 24. Ср.: Седова М. В. Ювелирные изделия древнего Новгорода. С. 50. Рис. 16, 4.

¹⁷³ Седова М. В. Ювелирные изделия древнего Новгорода. С. 54. Рис. 16, 18. Отсюда же происходит обломок известнякового креста. ПГОИХАМЗ, № 16017/15, размеры 2,5 × 2 см, Б-389 — (-178), сруб № 1.

¹⁷⁴ Крестик янтарный (полевой номер П-84-VIII-Щ-10–280, размеры 2,2 × 2,5 см); крестик янтарный с расширяющимися лопастями (полевой номер В-10–486); крестик янтарный с закругленными лопастями (полевой номер Т-11–650); крестик керамический с черной поливой (полевой номер Д-9–1066, размеры 2,5 × 2,7 см); крестик каменный (полевой номер Л-9–1163, размеры 4 × 3 см); крест каменный с округлыми в сечении ветвями (полевой номер Ф-10–712).

¹⁷⁵ Николаева Т. В. Древнерусская мелкая пластика из камня XI–XV вв. М., 1983. С. 59, 71. № 43, 44, 97. Табл. 11, 1.2; 19, 5.

¹⁷⁶ Закурина Т. Ю., Кулакова М. И., Яковлева Е. А. Исследования на Трупеховских I, II, IV, V, VII раскопах в Пскове // Археологические открытия 1998 г. М., 2000. С. 21–23.

¹⁷⁷ Крест янтарный криновидный (полевой номер Тр-98 — И-15–217); крест янтарный (полевой номер Тр1-E-14–189–20, 4 × 2,3 см; экземпляр интересен тем, что внутренняя поверхность выбрана, как у энколпиона); кресты янтарные прямоугольные (полевые номера: 3–19–204, Ж-15–183).

¹⁷⁸ Королева Э. В., Харлашов Б. Н. К вопросу о дворах в средневековом Пскове (по материалам Васильевского раскопа). С. 83. Рис. 9, 5; Седова М. В. Ювелирные изделия древнего Новгорода. С. 53. Рис. 17, 7.



Рис. 73. Христианские древности Полонища:

1 — крест бронзовый. Начало XV в. (полевой номер В-13-66); 2 — фрагмент бронзового креста с криновидным завершением лопастей. XIV–XV вв. ПГОИХАМЗ, № 13620/299; 3 — бронзовая прорезная подвеска с крестом. XII–XIII в. (полевой номер Д-7-142-6); 4 — фрагмент иконки-складня с изображением Деисиса. XVI в. (полевой номер НВ-34-59-38)

1). В 1981 г. на раскопе на ул. Некрасова обнаружен обломок янтарного креста с прочерченным на нем четырехконечным крестом¹⁷⁹. В том же году в раскопе на Октябрьском проспекте был найден обломок бронзового креста с криновидным завершением лопастей (рис. 73, 2). В его средокрестии орнаментальные разводы образуют ромбическую фигуру с крестиком¹⁸⁰. Аналогии ему известны в материалах Новгорода начала XIV — начала XV в., в гдовских курганах, владимирских курганах, в землях радимичей и вятичей, на Княжей горе под Киевом, в Золотой Орде, в Латвии¹⁸¹. Круглая бронзовая прорезная подвеска с крестом XII–XIII вв.¹⁸² была найдена в 1991 г. на Никольском раскопе (рис. 73, 3), а с Нововознесенского раскопа 1994 г. происходят фрагмент иконки-складня с изображением Деисиса XVI в.¹⁸³ (рис. 73, 4) и янтарный крест XV в.¹⁸⁴ Характерный для Пскова янтарный крестик XV–XVI вв. с прочерченным семиконечным крестом и надписью ІС ХС ЦРЪС¹⁸⁵ и каменный крест XV в., изготовленный из светло-коричневого камня с темно-коричневыми вкраплениями¹⁸⁶, были найдены в 2000 г. на Петровском IV раскопе.

Представительная коллекция христианских древностей собрана на Запсковье, однако нельзя сказать, что для проживавших здесь псковичей были характерны многочисленные и разнообразные предметы христианского культа. Серия янтарных крестов происходит из раскопок на ул. Первомайской¹⁸⁷, в том числе и найденный

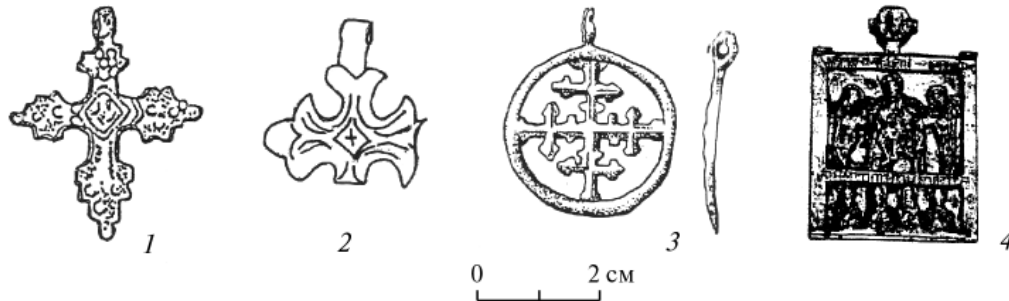
¹⁷⁹ ПГОИХАМЗ, № 12944/204, размеры 1,5 × 2,5 см.

¹⁸⁰ ПГОИХАМЗ, № 13620/299, размеры 2,7 × 2,5 см.

¹⁸¹ Седова М. В. Ювелирные изделия древнего Новгорода. С. 54. Рис. 16, 8.

¹⁸² Полевой номер Д-7-142-6. См.: Степанов С. В., Яковлева Е. А. Открытие древней новгородской дороги (Никольский раскоп 1991 г.) // Древний Псков: исследования средневекового города: матер. конференции. СПб., 1994. С. 34. Рис. 3.

¹⁸³ Полевой номер НВ-34-59-38. См.: Степанов С. В. Об одной улице средневекового Пскова (версии). С. 40. Рис. 2.

¹⁸⁴ Полевой номер А-33-652-16.

¹⁸⁵ Полевой номер 3-14-219, размеры 2 × 1,5 см.

¹⁸⁶ Полевой номер Пет-4-3-11-206.

¹⁸⁷ Исследования Л. А. Царьковой 1978 г.: ПГОИХАМЗ, № 12417/22, полевой номер 34-120-1, размеры 2,2 × 1,9 см; ПГОИХАМЗ, № 12417/852, полевой номер 28-186-54, размеры 5 × 3,5 см; ПГОИХАМЗ, № 12417/853, полевой номер 28-210-6, размеры 2,5 × 2,7 см.



Рис. 74. Подвеска-печать с голгофской символикой и тропарем Святому Кресту. XV (?)—XVI вв. Псков. (Салмина Е. В., Салмин С. А. Ольгинские I—III раскопы 2006 г. на Завеличье. С. 49. Рис. 19, б)

при раскопках В. И. Кильдюшевского в 1982 г. янтарный крестик с процарапанными на нем орудиями страстей¹⁸⁸. Здесь же в 1979 г. был обнаружен бронзовый образец-подвеска округлой формы с заостренным нижним краем с изображением креста на подножии и начальными словами тропаря Святому Кресту: «Кресту Твоему поклоняемся, Владыко...»¹⁸⁹ (рис. 74). Бытование на Руси таких «шейных образков-печаток» или крестов «в виде сердечка» относится к XV—XVI вв., вряд ли они появляются раньше¹⁹⁰. В этом месте слой датируется XVI—XVII вв., однако в материковых ямах обнаруживается материал предшествующего времени¹⁹¹.

На Козмодемьянском V раскопе 1993 г. найден пальметообразный крест с прорезанными ветвями, известный из памятников Прибалтики и Скандинавии, но встреченный и в Старой Рязани, имеющий скорее всего византийские корни¹⁹². Наиболее близкая аналогия псковской находке происходит из карельских могильников¹⁹³. Из VI Козмодемьянского раскопа известны крест ромбической формы с шарикообразными выступами на концах и деталь хороса (книжная застёжка?)¹⁹⁴ с геральдическими фигурами в круглых медальонах¹⁹⁵. На Козмодемьянском IX раскопе 1995 г. был найден крестик с парными выступами на концах и эмальями¹⁹⁶. Эти кре-

¹⁸⁸ ПГОИХАМЗ, № 16959/126, полевой номер 3—12, размеры 1,2 × 1,2 см, найден при расчистке печи в постройке № 8.

¹⁸⁹ Такие подвески известны из подъемного материала и последних раскопок а Завеличье. См.: Салмина Е. В., Салмин С. А. Ольгинские I—III раскопы 2006 г. на Завеличье средневекового Пскова. С. 49. Рис. 19, б. Ю. В. Колпакова относит их к «иконкам с голгофским сюжетом» и датирует XIV—XV вв. См.: Колпакова Ю. В. Псковские нательные иконки из металла. С. 105—106.

¹⁹⁰ Покровский Н. В. Церковно-археологический музей Санкт-Петербургской духовной академии. СПб., 1909. С. 15; Романченко Н. В. Образцы Старицкого медного литья // Материалы по русскому искусству (Государственный Русский музей). Т. 1. Л., 1928. С. 37—42. Имевшаяся в собрании Н. Ф. Романченко подвеска такого же типа с надписью «Печать старца Севостьяна» (Романченко Н. В. Образцы Старицкого медного литья. С. 39) должна быть отнесена к XVI в. В старицких погребениях, хорошо датированных в ряде случаев монетами Тверского княжества, подобных экземпляров не встречено.

¹⁹¹ ПГОИХАМЗ, № 13551/276, диаметр 2 см. См.: Кильдюшевский В. И. Отчет о раскопках в Пскове / Архив ИА РАН. Р-1. № 9908, 9908А.

¹⁹² Полевой номер П-93-КДV-11—3; Мусин А. Е. Христианизация Новгородской земли... С. 182—183. Рис. 111. Ср.: Staecker J. Rex regum et Dominus dominorum... S. 115, 116—118, 465—467. Тип 1.4.4; Harrison R. M. Excavation at Sarachane in Istanbul. 1. The Excavation, structures, architectural decoration, Small Finds, coins, bones, and Molluscs. Princeton, 1986. P. 269. № 427. Fig. 626 (середина — конец XII в.).

¹⁹³ Purchonen P. Cross pendants from iron-age Finland // Byzantium and the North: Acta byzantina fennica. Helsinki, 1987. 3. Fig. 4, 11, 12.

¹⁹⁴ Полевой номер А-14—19, постройка 1.

¹⁹⁵ Полевой номер А-14—17. Подобные изделия известны и из раскопок Старого Застенья и из подъемного материала Пскова.

¹⁹⁶ Ершова Т. Е., Салмина Е. В. Козмодемьянские IX и X раскопы в г. Пскове // Археология и история Пскова и Псковской земли. 1995: материалы семинара. Псков, 1996. С. 119. Аналогичный крестик был



Рис. 75. Бронзовые нательные кресты из раскопок на Запсковье. Псков:

1 — крестик с парными выступами на концах и эмальями. Козмодемьянский раскоп (Ершова Т. Е., Салмина Е. В. Козмодемьянские IX и X раскопы в г. Пскове. С. 119); 2 — крест нательный с округлыми завершениями концов и парными выступами (Салмина Е. В. Работы на Богоявленских XXXI–XXXIV раскопах. С. 52. Рис. 6-з)

сты также должны рассматриваться как имеющие византийские истоки¹⁹⁷ и впоследствии изготовлявшиеся в Киеве на Подоле, где была исследована мастерская по их производству¹⁹⁸ (рис. 75, 1).

Интересная серия находок происходит с Богоявленских раскопок. С Богоявленским VI раскопом 1985 г. связан янтарный крест с процарапанным Голгофским крестом¹⁹⁹; янтарный крест XIV в. с расширяющимися концами происходит с Богоявленского XX раскопа (2000 г.); в 1986 г. на Богоявленском II раскопе была найдена позднесредневековая бронзовая иконка со сценой Крещения²⁰⁰, в 1999 г. на Богоявленском XVII раскопе был обнаружен крест-энколпион с прямоугольными расширяющимися концами и черневым крестом в центре, аналогия которому в Новгороде датируется концом XII в. — 1230 г.²⁰¹ В 2005 г. на Богоявленских XXXIV–XXXVI раскопах был найден бронзовый крест, имеющий аналогии в Сигтуне в византийских древностях, в частности в недавних раскопках остатков императорского двора в Константинополе в районе Султанахмет²⁰² (рис. 75, 2).

найден на Ольгинском раскопе на Завеличье в 2006 г. (Салмина Е. В., Салмин С. А. Ольгинские I–III раскопы 2006 года на Завеличье. С. 49. Рис. 19, 5).

¹⁹⁷ Harrison R. M. Excavation at Sarachane in Istanbul. I. P. 269. № 426. Fig. 625 (середина — конец XII в.); Drandakis N., Gkioles N. Anaskafi sto Thgani tis Manis // Praktika tis Arhaiologikis Etaireias. 1983. Aфина, 1986. Pin. 12.4.

¹⁹⁸ Сагайак М. А., Сергеева М. С., Михайлов П. С. Дослідження Київського Подолу // Археологічні дослідження в Україні 1993 року. Київ, 1997. С. 117–120.

¹⁹⁹ Полевой номер Б-VI-95.

²⁰⁰ Полевой номер П-86-БогII-Н-6-7-383-1. См.: Белецкий С. В. Раскоп Богоявленский-2 // Археология и история Пскова и Псковской земли. Псков, 1986. С. 79.

²⁰¹ Корзухина Г. Ф., Пескова А. А. Древнерусские энколпионы. С. 178. Табл. 102 (ср.: IV.6.3 и IV.6.5).

²⁰² Салмина Е. В. Работы на Богоявленских XXXI–XXXIV раскопах в 2004–2005 гг. // Археология и история Пскова и Псковской земли. Псков, 2007. С. 52. Рис. 6-з; Pekin A. K. (ed.) Gün ışığında İstanbul'un 8000 yılı: Marmara, Metro, Sultanahmet kazıları. İstanbul: Vehbi Koç Vakfı, 2007; Йотов В., Атанасов Г. Скала. Крепост от X–XI век до с. Кладенци, Тервелско. София, 1998. С. 210, 297. Таб. 97, 307–310; 98, 311; Ödekan A. (ed.) Kalanlar 12. ve 13. yüzyıllarda Türkiye'de Bizans = The remnants 12th and 13th centuries Byzantine objects in Turkey. İstanbul: Vehbi Koç Vakfı, 2007; Staecker J. Rex regum et Dominus dominorum... S. 120–121, 417, 507–508. Тип 1.5.2. Несмотря на происхождение этого типа крестов непосредственно из Византии и принадлежность к единой типологической линии развития, их прямое сопоставление с экземплярами предшествующей эпохи из собрания в Дамбортон Окс не вполне корректно, ср.: Catalogue



Рис. 76. Христианские древности
Завеличья, Псков:

1 — энколпион с Распятием и образом Богоматери Оранта. XII в. (полевой номер П-87-ИзбП-VI-2-11-1; Харлашов Б. Н. Некоторые итоги раскопок на Завеличье. С. 71. Рис. 30); 2 — дробница оклада Евангелия с образом Спасителя. XV–XVI вв. Изборский раскоп (полевой номер Изб-1-IX-2-259-2; Колпакова Ю. В. Псковские нательные иконки из металла. С. 100. Рис. 6); 3 — фрагмент бронзовой иконки-складня с парными святыми. XVI–XVII вв. Изборский раскоп (полевой номер Изб-1-IX-1-82-3); 4 — бронзовая иконка XIV–XVI вв. с образом Спасителя. Изборский раскоп. ПГОИХАМЗ, № 63215–490; 5 — крест «скандинавского типа». Ольгинский раскоп (Салмина Е. В., Салмин С. А. Ольгинские I–III раскопы 2006 года на Завеличье. С. 49. Рис. 19, 8)

Ряд предметов христианского культа происходит с Завеличья. Прежде всего речь идет об Изборских раскопах 1987 г., где был найден миниатюрный энколпион (рис. 76, 1) с Распятием и образом Богоматери Оранта XII в., сильно потертый, который, возможно, связан с материковой ямой, поскольку следов застройки на данной терри-

тории в XIII–XIV вв. нет. Изначально местность представляла собой мысовое поселение, ограниченное оврагом, в 100 м от будущего места Никольского монастыря. Участок был заселен со второй половины XII в., однако начало этого процесса можно отнести ко второй половине XI в. (находка европейских динариев V-5–126; 1017–1057 гг.)²⁰³. Интересны позднесредневековые иконка-накладка квадрифолийной формы с образом Спасителя, которая может быть дробницей оклада Евангелия²⁰⁴ (рис. 76, 2), и фрагмент бронзовой иконки-складня с парными святыми²⁰⁵ (рис. 76, 3). Отсюда же происходят бронзовая иконка XIV–XVI вв. с образом Спасителя

of the Byzantine and early Medieval antiquities in the Dumbarton Oaks Collection. P. 7. Tab. 10b; p. 10. Tab. 13, c, d.

²⁰³ Полевой номер П-87-ИзбП-VI-2-11-1, размеры 3,5 × 2,5 см. См.: Харлашов Б. Н. Некоторые итоги раскопок на Завеличье // Археологическое изучение Пскова. Вып. 2. Псков, 1994. С. 71. Рис. 30; Корзухина Г. Ф., Пескова А. А. Древнерусские энколпионы. С. 229. Табл. 157. VIII.4.2.3.

²⁰⁴ Полевой номер Изб-1-IX-2-259-2. В свое время этот сюжет был интерпретирован как уверение ап. Фомы. Ю. В. Колпакова предполагает, что здесь изображено Преображение Господне, и пытается найти аналогии в росписях Мирожского монастыря и соответственно датирует ее XII в. См.: Колпакова Ю. В. Псковские нательные иконки из металла. С. 100–101.

²⁰⁵ Это левая створка складня. Среди святых можно различить: арх. Михаила, ап. Петра, свт. Василия Великого, св. вмч. Георгия, свт. Иоанна Златоуста и свт. митрополита Петра Киевского. Полевой номер Изб 1-IX-1-82-3. Схожий фрагмент происходит с Рюрикова городища под Новгородом. Воз-



Рис. 77. Складень с образом Богородицы «Знамение» и парными святыми на створках. XIX в. (фото с сайта: <http://mp.relicvia.ru>)

(рис. 76, 4)²⁰⁶, фрагмент каменного креста с надписью и процарапанным *T*-образным крестом²⁰⁷, бронзовый крест с киотовидным нижним концом и орудиями страстей²⁰⁸, янтарный крест с укороченной поперечной перекладиной и удлиненной продольной ветвью²⁰⁹ и керамические писанки XI–XII вв. с ветвеобразным орнаментом²¹⁰. В последнее время комплекс находок христианских древностей на Завеличье пополнился целым рядом предметов с Ольгинских раскопок, в том числе характерным для ранних этапов культуры христианского Пскова крестом «скандинавского типа»²¹¹ (рис. 76, 5). Ряд предметов личного благочестия, найденных в Пскове, является подъемным материалом и хранится в коллекции Псковского музея²¹².

можно, центральным образом складня было Знамение Божией Матери, как это демонстрируют поздние отливки (рис. 77).

²⁰⁶ ПГОИХАМЗ, № 63215–490. См.: Луцко В. Г. Средневековая мелкая пластика в Пскове // Археология и история Пскова и Псковской земли. Псков, 2003. С. 87–89. Рис. 1, 1; Колпакова Ю. В. Псковские нательные иконки из металла. С. 96. Рис. 3, 1.

²⁰⁷ Полевой номер П-86-Изб-1-IV-270–3.

²⁰⁸ Полевой номер Изб 1-IV-1–81–3.

²⁰⁹ Полевой номер Изб V- 3–18–91.

²¹⁰ Полевые номера: Д-294–52–27, Е-15–67.

²¹¹ Салмина Е. В., Салмин С. А. Ольгинские I–III раскопы 2006 г. на Завеличье. С. 49. Рис. 19, 8.

²¹² С берегов р. Великой, в том числе и из района Снеготорского монастыря (1981, 1986, 1989 гг., сборы А. О. Пустова и В. Г. Кольцова), происходят кресты XIV — первой половины XV в. криновидных очертаний различных размеров (ПГОИХАМЗ, № 16427/33, 16428/172, 1706/2). Ряд крестов, происхождение которых неизвестно, представлен в постоянной экспозиции Псковского музея. Из их числа стоит отметить: 1) створка энколпиона XIII в. с образом Распятия и Божией Матери, насыщенными рельефными изображениями на концах и парными выступами, которые обрамляют поясные изображения святых в круглых медальонах, лопасти креста прямые (ПГОИХАМЗ, № 17625; ср.: Корзухина Г. Ф., Пескова А. А. Древнерусские энколпионы. С. 193–195. Табл. 118); 2) энколпион XIV–XV вв. с крупными каплевидными лопастями, где в полукруглых медальонах — парные изображения святых, а в верхней ветви — изображения ангелов,



Рис. 78. Русские средневековые кресты из крокеита. XVI–XVII вв.:
 1 — вклад Ивана Грозного. Троице-Сергиева лавра (№ 151/1866);
 2, 3 — вклад стольника Ивана Васильевича Янова. Троице-Сергиева лавра (№ 154/1869)

Наш обзор христианских древностей Пскова был бы неполон, если бы мы не включили в него крест из характерного темно-зеленого камня с более светлыми вкраплениями правильной геометрической формы. Крест украшен серебряным оглавием²¹³. Этот предмет хранится в экспозиции Псковского музея, и его происхождение остается неизвестным. Аналогии ему известны среди русских древностей позднего Средневековья, где представлен целый ряд крестов XVI–XVII вв., изготовленных из такого же камня. Речь идет о крестах из ризницы Троице-Сергиевой лавры, один из которых является вкладом Ивана Грозного, а другой — вкладом стольника Ивана Васильевича Янова (рис. 78)²¹⁴, из собрания ГИМ (Москва)²¹⁵, а также из Переяславль-Залесского художественно-исторического и архитектурного музея-заповедника. Однако среди древнерусских крестов XII–XIV вв. известно значительное число тельников, изготовленных из аналогичного по внешнему виду камня²¹⁶.

аналогичный происходит из раскопок в псковском кремле; 3) энколпион с квадратным средокрестием, где помещено изображение св. Никиты, побивающего беса (ПГОИХАМЗ, № 21349).

²¹³ ПГОИХАМЗ, № 298; размеры вместе с оглавием 8,5 × 5 см.

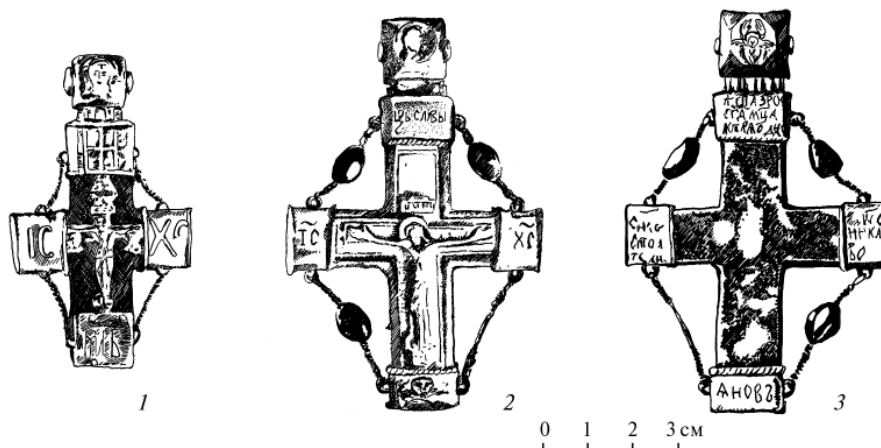
²¹⁴ Николаева Т. В. Произведения мелкой пластики XIII–XVII вв. в собрании Загорского музея: каталог. Загорск, 1960. С. 307–308, 309–310; Олсуфьев Ю. А. Опись крестов Троице-Сергиевой лавры до XIX века и наиболее типичные XIX века: комиссия по охране памятников искусств и старины Троице-Сергиевой Лавры. б/м., 1921. С. 40, 76. № 42/44; Леонид (Кавелин), архим. Надписи Троице-Сергиевой лавры. СПб., 1881. С. 51. № 189.

²¹⁵ Россия. Православие. Культура: каталог выставки. Ноябрь 2000 — февраль 2001. М., 2000. С. 242. Ср.: Grossmachtiges Nowgorod. Meisterwerke der Ikonenmalerei: Die Kirche auf dem Wolotowo-Feld. 28. September 2003 — 18. Januar 2004. Frankfurt am Main, 2003. S. 131. Kat. 92, 93.

²¹⁶ Мусин А. Е. «Камень аспиден зелен»: об одной группе древнерусских крестов из порфирида // Российская археология. М., 2003. № 3. С. 145–155; он же. Особенности «перенесения сакрального» в паломнических культурах христианского Востока и Запада // Новые Иерусалимы: перенесение сакральных пространств в христианской культуре: материалы Междунар. симпозиума / ред. А. М. Лидов. М., 2009. С. 221–255.; Полубояринова М. Д. Полудрагоценные камни и янтарь в Древнем Новгороде // Новгородские археологические чтения: материалы науч. конф., посвященной 60-летию археологического изучения Новгорода и 90-летию со дня рождения основателя Новгородской археологической экспедиции А. В. Арциховского. Новгород, 28 сентября — 2 октября 1992 г. Новгород, 1994. С. 80.



Рис. 79. Древнерусские кресты из крокеита и его фрагменты. Новгород. XI–XIII вв.:
 1 — Новгород, Неревский раскоп (7–14–667); 2 — Новгород, Троицкий раскоп (XII-Б- + 1–1395);
 3 — Новгород, случайная находка (КП25406/18А/68ПМ); 4 — Новгород, случайная находка
 (КП2237/10); 5 — Санкт-Петербург, коллекция РЭМ (№ 2248–1); 6 — Новгород, Неревский рас-
 коп (23/24–26–1245); 7 — Новгород, Троицкий раскоп (IX-6–966)



Рис. 80. Христианские древности из крокеита и его фрагменты.
 Древняя Русь. Западная Европа. XI–XIII вв.:
 1 — Старая Рязань, клад; 2 — Старая Рязань, клад; 3 — Киев, раскопки И. Хойнацкого;
 4 — Владимир, клад XIII в.; 5 — Шепетовка, раскопки М. К. Каргера; 6 — Altare portatile
 из коллекции герцога Генриха Льва, XI в.

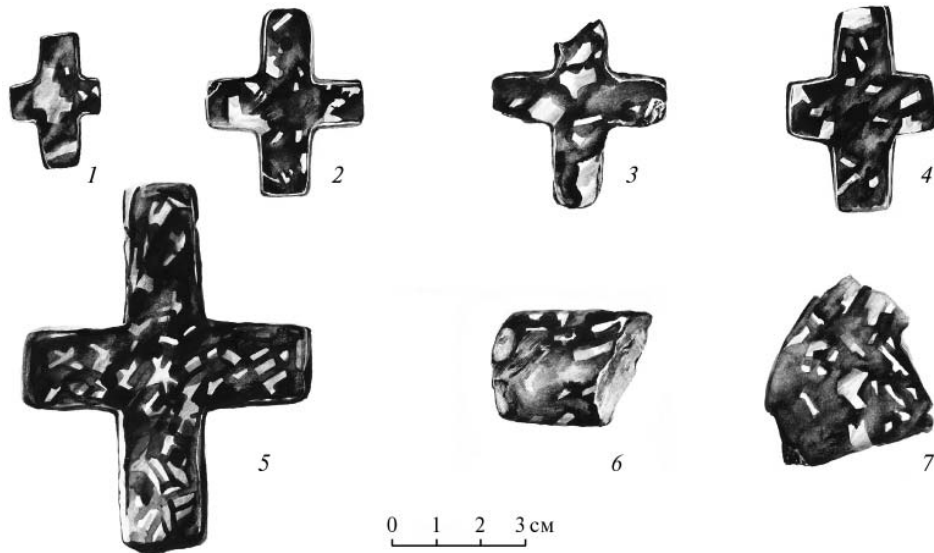

Рис. 81. Фрагмент мраморировки аркосолия, имитирующей крокеит. Карие-Джами. Стамбул. Турция. Фото автора. 2010 г.

Наибольшее количество таких находок связано с Новгородом (рис. 79). Здесь известно не только 10 таких крестов, но и 4 фрагмента породы, из которой они изготовлены. Несколько крестов происходят из кладов Старой Рязани²¹⁷ (рис. 80, 1, 2), ряд крестов и фрагментов камня связан с Киевом и его ближайшей округой²¹⁸ (рис. 80, 3), два креста происходят из Владимирского клада 1865 г.²¹⁹ (рис. 80, 4). Фрагмент исследуемого камня известен из раскопок

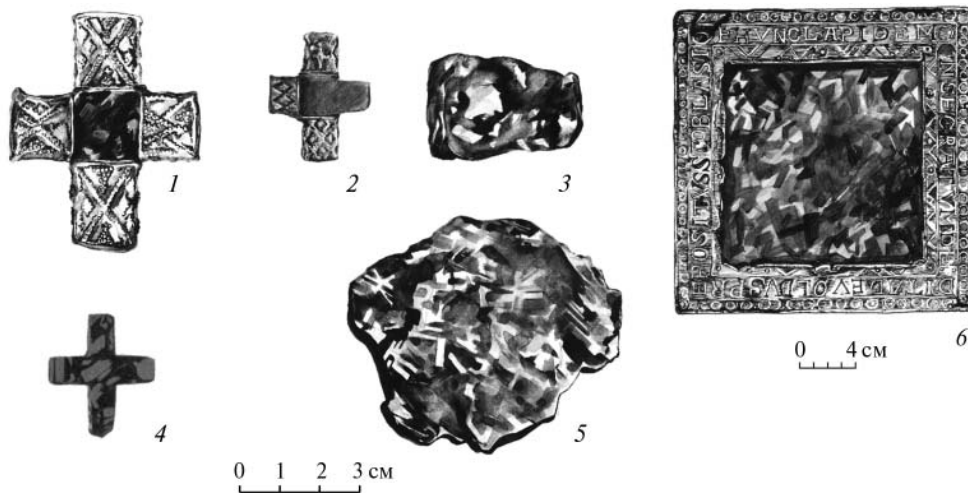
городища Шепетовка на Украине²²⁰ (рис. 80, 5). Есть сведения о находке фрагментов такого камня в Звенигороде Галицком в виде плитки из порфирида (раскопки И. К. Свешникова, 1987 г.)²²¹; подобный крест известен среди находок на Белоозере²²². Таким образом, к настоящему времени нам известны 23 креста домонгольского времени и 6 фрагментов темно-зеленого камня, служившего сырьем для их изготовления.

Петрографический анализ позволил заключить, что все они изготовлены из одной породы камня — плагиоклазового порфирида, получившего в древнерусской традиции название «камень аспиден зелен», а в греческой и латинской — *krokaetis lithos*, *lapis lacedaemonicus*, *marbr laconicus spartae* (иногда он не совсем точно именуется *porfirio verde antique* или *porfirio serpentine verde*, ср. фр.: *porphyre vert antique de Stocée*). В эпоху античности и вплоть до зрелого Средневековья единственным местом добычи такого камня была Крокея на полуострове Пелопоннес близ Спарты. Выработанное месторождение было обнаружено французской Морейской экспедицией в 1833 г.²²³

²¹⁷ Даркевич В. П., Монгайт А. Л. Клад из Старой Рязани. М., 1978. С. 7, 11. Табл. XVI, 5; Даркевич В. П., Кравченко Т. А., Монгайт А. Л., Раппопорт П. А. Раскопки на городище Старая Рязань // Археологические открытия. 1970. М., 1971. С. 81–85; Даркевич В. П., Борисевич Г. В. Древняя столица Рязанской земли. М., 1995. С. 56; Монгайт А. Л. Старая Рязань // МИА. 1955. № 49. С. 151. Рис. 118, 8; Россия. Православие. Культура. С. 17–24.

²¹⁸ Ханенко Б. И., Ханенко В. Н. Древности русские: кресты и образки. Вып. 2. Киев, 1900. Табл. 18. Рис. 171, 177; Хойновский И. А. Раскопки великокняжеского двора древнего града Киева, произведенные весной 1892 г.: археологически-историческое исследование. Киев, 1893. С. 38. Табл. 15. Рис. 83; Церква Богородиці Десятинна в Києві: до 1000 ліття освячення. Київ, 1996. С. 150, 152. Рис. 16; Государственная Третьяковская галерея: каталог собрания. Древнерусское искусство X — начала XV в. М., 1995. С. 214, 218; Сидоренко Г. В. Кресты-«корсунчики» из коллекции Гезе-Остроухова в собрании Государственной Третьяковской галереи // XVIII Междунар. конгресс византистов: резюме сообщений. Т. 2. L–Z. М., 1991. С. 1055–1056.

²¹⁹ Толстой И., Кондаков Н. Русские древности в памятниках искусства. Вып. 5. Курганные древности и клады домонгольского периода. СПб., 1897. С. 109–110. Рис. 159.

²²⁰ Изяславль, ГЭ-ГП-60/105, ОП 40–41, 1.2–1.4. Благодарю канд. ист. наук. ст. науч. сотр. ИИМК РАН А. А. Пескову, указавшую мне на эту находку.

²²¹ Благодарю канд. ист. наук. ст. науч. сотр. ИИМК РАН А. А. Пескову, сообщившую мне об этом открытии.

²²² Захаров С. Д. Древнерусский город Белоозеро. С. 213. Табл. 330. Рис. 314, 21.

²²³ Breamer F. La rôle des pierres précieuses et nobles dans l'ornementation dans l'Antiquité et le Haut Moyen Âge // Les roches décoratives dans l'architecture antique et du Haut Moyen Âge / dir. P. Chardon-Picault, J. Lorenz,

Замечательные декоративные свойства, мягкий и благородный колорит этого камня привели к тому, что со времен античности он использовался для украшения общественных зданий²²⁴. В христианской культуре он известен в убранстве храма Св. Иоанна Предтечи в Латеране, алтаря церкви Св. Сабины в Риме²²⁵, церковей Св. Полиевкта и Св. Софии в Царьграде²²⁶ и др. В средневизантийский период он использовался в Студийской базилике в конце XI в.²²⁷, в XII в. — в монастыре Пантократора²²⁸, в XIV в. — в оформлении храма Карие-Джами. Здесь интересующий нас камень не только активно использовался, но и имитировался в росписи арксолиев²²⁹ (рис. 81).

В средневековой Европе крокеит также присутствовал в убранстве храмов²³⁰: в базилике Сандени в конце VIII в.²³¹, в соборе в Бамберге в 1024 г.²³², в аббатстве Сан-Бенуа-сюр-Луар (Луарэ) в XI в., о котором сообщается, что мозаичный пол настоятель принес из «Romania» — то ли Рима, то ли Византии²³³. Известно, что в Италии XI–XIII вв. использование подобного камня в декорировании средневековых храмов могло происходить вторично



Рис. 82. Панагия Никифора Вотаниата с образом Божией Матери. Музей Виктории и Альбрехта. Лондон. 1078–1081 гг.

P. Rat, G. Sauron. Paris, 2003. P. 89–120; *Perrier R.* Marbres de Grèce continentale et du Péloponnèse // *Le Mausolée*. № 642. Février. 1990. P. 67–85; *Perrier R.* Les roches du Bassin Méditerranéen et la mosaïque // *Rencontres Internationales de Mosaïque à Chartres*, 23 octobre 2004. Chartres, 2004. P. 36–38; *Perrier R.* Les roches ornementales. Ternay [France], 2004.

²²⁴ Aurea Roma. Dalla città pagana alla città cristiana / ed. E. La Rocca. Roma, 2000. P. 531. № 173.

²²⁵ *Gnoli R.* Marmora romana. Roma, 1988. P. 143.

²²⁶ *Kiilerich B.* The aesthetics of marble and coloured stone // *Proceeding of the 21st International Congress of Byzantine Studies*. London, 21–26 August, 2006. Vol. II. Abstracts of panel papers. Aldershot, 2006. P. 238–239.

²²⁷ *Ödan A.* Byzans Mimari Tarahinde Istanbul Kiliseleri ve Mozaikler // *Güzel Santalr*. 1944. 5. P. 103–115; *Peschlow U.* Zum byzantinischen opus sectile-Boden // *Beiträge zur Altertumskunde Kleinasien*: Festschrift für Kurt Bittel / hrg. R. M. Boehmer, H. Hauptmann. Mainz am Rhein. 1983. S. 435–444; *Dark K., Littlewood A.* Opus Sectile-Pavement from Studios // *Jahrbuch der Österreichischen Byzantinistik*. 55. 2005. S. 221–228; *Mathews T. F.* The Byzantine Churches of Istanbul: A Photographic Survey. London, 1976. P. 143–144, 146, 154, 155. Fig. 15–15; 15–16.

²²⁸ *Mathews T. F.* The Byzantine Churches of Istanbul: A Photographic Survey. P. 88–89. Fig. 10–24, 10–25; *Ousterhout R.* Architecture art and Komnenian Ideology at the Pantokrator Monastery // *Byzantine Constantinople: monuments, topography and everyday life*. P. 133–150.

²²⁹ *Mathews T. F.* The Byzantine Churches of Istanbul: A Photographic Survey. London, 1976. P. 40–41, 42, 55. Fig. 8–24.

²³⁰ *Kier H.* Der mittelalterliche Schmuckfussboden unter besonderer Berücksichtigung des Rheinlandes. Düsseldorf, 1970.

²³¹ *Blanc A., Guyard L., Magnan D. et al.* Les roches ornementales de quelques sites gallo-romains et du premier millénaire à Paris, à Saint-Denis et à Meaux, comparaison avec un ville du Sud: Périgueux // *Les roches décoratives dans l'architecture antique et du Haut Moyen Âge* / dir. P. Chardon-Picault, J. Lorenz, P. Rat, G. Sauron. Paris, 2003. P. 25–42.

²³² Kaiser Heinrich II. 1002–1024. Catalogue d'exposition. Augsburg, 2002. P. 196–199.

²³³ France Romane au temps des premiers Capétiens (987–1152). Paris, musée du Louvre, 10 mars — 6 juin 2005. [Catalogue de l'exposition]. Paris, 2005. P. 252. № 191.

из построек римского времени. Традиционное наименование стиля, в котором изготовлена эта орнаментация, связано с семейством украшателей Космати, которые сделали фамильный бизнес на реутилизации античных памятников²³⁴. Во второй половине XIII в. из Рима в Вестминстер этот камень, или уже готовый узор, привез аббат Риккардо ди Варе²³⁵.

Однако уже в XI в. способы включения этого камня в литургическую культуру Восточной и Западной Европы начинают существенно различаться. В лондонском собрании Музея Виктории и Альбрехта хранится резная панагия императора Никифора Вотаниата (1078–1081) с образом Божией Матери, изготовленная из крокеита²³⁶ (рис. 82). На Западе он становится основой для изготовления переносных алтарей, известных сегодня в собраниях Музея Клуни²³⁷ и Лувра (Париж), ризницы храма Св. Вита в Кельне (Германия, около 1160 гг.)²³⁸ и сокровищницы герцога Генриха Льва (†1195 г.) (рис. 80, б)²³⁹. В Древней Руси интересующий нас камень присутствует в украшении омпалия Десятичной церкви 996 г. в Киеве²⁴⁰, однако наибольшее распространение получили изготовленные из него кресты.

Небезынтересно, что, как и в Новгороде, при раскопках Сигтуны (Швеция) среди материалов XI–XII вв. найдено 7 фрагментов камня этой породы²⁴¹. Подобные фрагменты известны в культурном слое Хедебю (Шлезвиг, Германия) и Бирки (Швеция)²⁴². В двух случаях в Скандинавии фрагменты этого камня были открыты в погребениях: в Норвегии (Fra Vambheim, Ulvik; Øyslebø, Vest-Agder, X в.)²⁴³ и в прихрамовом захоронении конца XI в. в Варнеме в Швеции, где камень лежал на груди покойного²⁴⁴. Все это ставит вопрос об обстоятельствах появления и использования этой породы на Руси и в Скандинавии.

Находка на Троицком раскопе камня трапециевидной формы (рис. 83), который определенно был частью разрушенного мозаичного пола в византийском храме, свидетельствует в пользу того, что этот материал не поставлялся на Русь в «промышленных масштабах» и целых. Речь должна идти о своеобразном «церковном импор-

²³⁴ William K. Italian Pavements: Patterns in Space. Houston, 1998; Pajares-Ayuela P. Cosmatesque Ornament: Flat Polychrome Geometric Patterns in Architecture. London; N. Y., 2001.

²³⁵ Foster R. Pattern of Thought. The Hidden Meaning of the Great Pavement of Westminster Abbey. London, 1991; Westminster Abbey: The Cosmati Pavements / ed. L. Grant, R. Mortimer (Courtauld Research papers. № 3). London, 2002.

²³⁶ Beckwith J. Studies in Byzantine and Medieval Western Art. London, 1989. P. 281; Gnoli R. Marmora romana. Fig. 141.

²³⁷ Caillet J.-P. L'Antiquité classique, le haut Moyen Âge et Byzance au musée de Cluny: Sculpture et décoration monumentales, petite sculpture, orfèvrerie et métallurgie: objets d'usage personnel et profane, orfèvrerie et métallurgie: objets à destination votive ou liturgique. Paris, 1985. № 164. P. 19, 237–240; Kaiser Heinrich II. 1002–1024. P. 333–334. № 166.

²³⁸ Ornamenta Ecclesiae: Kunst und Künstler der Romanik. 1 katalog zur Schnutgen-Museums in der Josef-Haubrich-Kusnthalle. 2. Köln, 1985. S. 404–405. F45.

²³⁹ Neumann W. A. Der Reliquienschatz des Hauses Braunschweig — Luneburg. Wien, 1891. № 12. S. 126–128. Благодарю канд. ист. наук ст. науч. сотр. ИИМК РАН А. А. Пескову, указавшую мне это издание.

²⁴⁰ Архунова Е. Резной камень в архитектуре древнего Киева. Киев, 2005. С. 28, 29. Рис. 11.

²⁴¹ Tesch S. Tidigmedeltida sepulkralstenar i Sigtuna — heliga stenar från Köln för såväl hallkult som mäsa i stenkyrka // Situne Dei. Årsskrift för Sigtunaforskning / red. S. Tesch. Sigtuna, 2007. S. 45–68. Fig. 1.

²⁴² Gustafsson N. B. A sacred stone from Björkö's Black Earth: on the benefits of a second examination // Viking and medieval Scandinavia. 2008. 4. S. 159–168

²⁴³ Samlingen af norske oldsager i Bergens museum / ved A. Lorange. Bergen, 1875. S. 152; Samdal M. Amuletter. Gjenstander med amulettkarakter i vestnorske graver i tidsrommet 350–1000 e. Kr. Bergen, 2000. S. 53, 129. Fig. 5.2.2e. B Stylegar F.-A. En ny sepulkralstein fra Skjæves land i Øyslebø, Vest-Agder, Norge // Fornvännens. Journal of Swedish Antiquarian Research. Stockholm, 2010. 1. S. 63–67.

²⁴⁴ Vretemark M., Axelsson T. The Varnhem archaeological research project: a new insight into the christianization of Västergötland // Viking and medieval Scandinavia. 2008. 4. S. 209–219. Fig. 5.

те». Можно предположить, что мы имеем дело с единичными случаями привоза средиземноморских «сувениров», в частности проникновения этого камня на Север вместе с паломниками, византийскими клириками и ремесленниками.

Однако не менее значимой проблемой истории интересующих нас крестов из плагиоклазового порфирита являются причины их длительного, с XII по XVII в., бытования в культуре средневековой Руси. Естественно, это могло объясняться высоким статусом данных предметов

личного благочестия, связанных с паломническими древностями и византийской культурой. К тому же из позднесредневековых описей известно, что этот камень воспринимался как змеевик. Роль камня в культуре Средневековья, особенно редкого камня с редкой расцветкой, в том числе и серпентина, хорошо известна. Это также способно в определенной мере объяснить их столь долгое использование в качестве персональных святынь. Однако представляется, что в данном случае определяющим был именно социальный контекст, в котором существовали эти реликвии.

Ряд древнерусских крестов происходит из подъемного материала. Однако в тех случаях, когда можно что-либо сказать об археологическом комплексе, характеризующем общественную среду, в которой бытовали наши кресты, речь должна идти о высоком социальном и имущественном ранге их владельцев, обладавших активными связями со Средиземноморским регионом. Это не противоречит «клерикально-ремесленному характеру» их попадания на Русь: и клирики, и ремесленники были тесно связаны с древнерусской элитой системой социальных связей. В Киеве такой крест происходит из Андреевского монастыря и вполне мог относиться к одному из княжеских погребений. Состав рязанских кладов также не оставляет сомнений в их принадлежности местному князю или боярству. Один из новгородских крестов происходит с усадьбы Неревского раскопа, которая входила в домен городского землевладения Мишиничей — Оницифоровичей²⁴⁵.

Очевидно, перед нами передававшиеся по наследству семейные реликвии, что и определило столь длительное, вплоть до XVI–XVII вв., бытование в княжеской и боярской среде Московской Руси каменных крестов, вырезанных в XI–XII вв. в Древней Руси из пелопоннесского крокеита. Появление этих реликвий в монастырских ризницах в качестве вкладов может быть связано с разрушением традиционного семейного быта социальной средневековой элиты в условиях создания централизованного Российского государства, что повлекло за собой переоценку значения крестов из «аспидного камня» в системе средневековых ценностей. Единственный известный крест из крокеита в Пскове происходит скорее всего именно из церковной ризницы. В культурном слое Пскова «домосковского времени» находки таких крестов неизвестны, как неизвестны и фрагменты крокеита. Очевидно,



Рис. 83. Фрагмент крокеита, происходящий из мозаичного украшения храмового (?) пола. Великий Новгород (Н-85, Тр VII; полевой номер 19–589; НГОМЗ, КП 35697/413)

²⁴⁵ Полевой номер 17/16–14–667. Колчин Б. А. Топография, стратиграфия и хронология Неревского раскопа // Тр. Новгородской археологической экспедиции. Т. I (МИА. 1956. № 55). С. 95, 97. Рис. 32, 33.

крест попал в Псков вместе с московскими переведенцами высокого ранга, отражая новый этап в развитии местной христианской культуры, и вскоре стал вкладом в одну из местных храмовых или монастырских ризниц. Относительно предшествующего времени, несмотря на известные контакты псковичей с Причерноморьем и их участие в паломническом движении, у нас нет свидетельств, что крокеит поступал в эту часть Древней Руси. В свою очередь, это может свидетельствовать об ограниченном характере культурных контактов и об определенной «периферийности» города в этом процессе.

Подведем некоторые итоги. В целом распределение христианских древностей по различным районам средневекового Пскова соответствует хронологическим этапам их заселения. Стоит отметить «качественную равномерность» такого распределения. В подавляющем большинстве районов преобладают янтарные кресты; энколпионы представлены на всех основных раскопах. Их концентрация в Кроме и Довмонтовом городе соответствует обществу статусу этой территории. В целом подобная равномерность может отражать сравнимый социальный статус жителей различных районов средневекового города. Вместе с тем частота встречаемости предметов личного благочестия на дворовых комплексах Пскова XI–XV вв. значительно ниже, чем в Новгороде. Так, распределение учтенных в настоящем исследовании древностей этого времени по регионам для Крома и Довмонтова города составляет 8 единиц, для Старого Застенья — 65, для Среднего города (по материалам Трупеховского раскопа) — 5, для Полонища — 7, для Запсковья — 12 и для Завеличья — 10. В Новгороде количество предметов с некоторых усадеб может превосходить общее число находок христианских древностей целого района Пскова, несмотря на сопоставимость исследованных археологически площадей

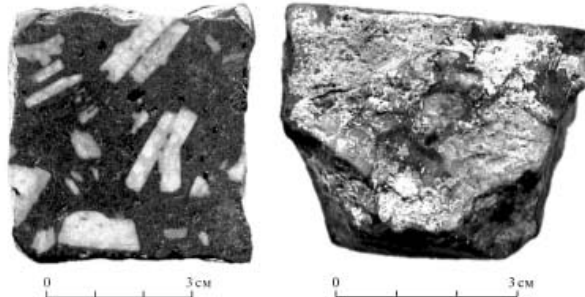
В качестве еще одной характерной черты всего комплекса христианских древностей Пскова можно отметить незначительное количество предметов личного благочестия, одновременно бытовавших в городской культуре, и практическое отсутствие нательных крестов из цветного металла XII–XIV вв. По состоянию на начало 2000-х гг., несмотря на интенсивное археологическое изучение города, для Пскова XI — первой половины XV в. было известно 24 нательных креста из цветного металла. При этом на почти 10 000 кв. м, раскопанных в Старом Застенье, с учетом трех экземпляров, плетенных из проволоки, приходится всего 9 металлических крестов из 61 предмета личного благочестия, без учета энколпионов. Впрочем, в последнее время существенно увеличилось количество таких крестов, найденных в Завеличье. В этой связи необходимо отметить многочисленные литейные формочки для крестов (не менее 10), которые, на наш взгляд, отражают стремление местной общины восполнить своеобразный вакуум религиозных предметов из цветного металла²⁴⁶. На этом фоне существенно возрастают роль и количество крестов из камня и янтаря. В исследование было вовлечено 15 каменных крестов (13 — Застенье, 1 — Полонище, 1 — Завеличье), среди которых есть южнорусские шиферные (пирофилитовые) экземпляры с овальными в сечении лопастями и выделенным средокрестием²⁴⁷, и незначительное количество каменных иконок.

²⁴⁶ Полевые номера: ПЛ-76-III-И-10-122, ПЛ-76-III-В-9-42, ПЛ-76-III-В-9-41, 3542/7, ПЛ-82-IVБ-Э-372-8, ПЛ-82-IVБ-Э-385-8, ПЛ-87-XIII-Е-13-359, ПЛ-88-Х-15-250, ПЛ-88-XIV-Б-7-39, ПЛ-88-XIV-Б-9-112.

²⁴⁷ Ю. В. Колпакова учитывает 20 каменных крестов в Пскове. Мнение о том, что они составляют всего лишь 5% от общего количества крестов, не может быть признано корректным. В расчеты включены многочисленные металлические кресты со всей территории Псковской земли XVI–XVIII вв., т. е. той эпохи, когда каменные кресты действительно вышли из употребления.

Также важно отметить, что около половины всех нательных крестов XI — начала XV в. составляют предметы из янтаря, которых во время проведения исследования было учтено более 30.

В анализируемом комплексе христианских древностей присутствуют 14 энколпионов, 10 из которых можно датировать концом XI — XIII в., а 4 относятся к XIV—XV вв. Основное количество энколпионов домонгольского времени (4) происходит из раскопок в Старом Застенье²⁴⁸, 3 — из Крома и Довмонтова города²⁴⁹, один — из Завеличья, один — из Запсковья и один является случайной находкой. Это свидетельствует не только о раннем времени освоения Старого Застенья и степени его исследованности. С Застеньем традиционно ассоциируется место проживания элиты города, «мужей псковичей», воплощавших в своей культуре городские традиции. В силу этого концентрация здесь энколпионов представляется естественной. Однако стоит отметить, что два из них принадлежат к одному типу. Энколпион, найденный на Завеличье, отличается плохим качеством отливки или большой степенью изношенности. Крест из раскопок 1987 г.²⁵⁰, бытовавший на основной территории Древней Руси преимущественно в домонгольское время, в Пскове выпадает в слой, датируемый концом XIII — первой половиной XIV в. Подобное запаздывание в использовании предметов личного благочестия можно увидеть и на примере янтарного креста с криновидными ветвями²⁵¹, бронзового креста с шариками на концах²⁵² и форм для их отливки. Эти предметы, которые на основной территории Древней Руси обычно не выходят за рамки середины — второй половины XIII в., здесь могут датироваться XIV столетием.

Таким образом, для Пскова оказывается характерным достаточно стандартный набор христианских древностей, в котором металлические предметы личного благочестия «замещаются» янтарными и каменными крестами. Такой набор хорошо соотносится с внешним обликом скромных дворов с их средними размерами — до 300 кв. м, владельцы которых могли принадлежать к одному социальному кругу. Все это должно объясняться особенностями церковной и социальной культуры этого города. Казалось бы, эти наблюдения однозначно сближают быт псковских дворов с культурой усадеб новгородских сотен, выявленных на Торговой стороне²⁵³, что может дополнительно подтвердить сделанные выше выводы о сотнях как основе социальной организации Пскова. Действительно, археологические исследования Новгорода показывают, что для культуры сотенного населения было характерно как раз преобладание предметов личного благочестия из камня и янтаря. Однако здесь же можно наблюдать и определенные отличия от быта псковичей. В Новгороде культура жителей сотен, не имевшая глубоких традиций, демонстрирует быстрое выпадение в культурный слой элитных вещей, прежде всего энколпионов, тогда как длительное использование предметов личного благочестия оказывается характерным для боярских родов. Одним из возможных факторов, определивших такие особенности культуры жителей сотенных усадеб, могла быть социальная мобильность этих групп населения.

Представляется, что особенности бытования предметов личного благочестия в Пскове не отменяют увиденной исторической закономерности, а лишь конкретизи-

²⁴⁸ ПОГИХАМЗ, П-54-№ 3542/17; полевые номера: ПЛ-85-VIII-Ж-18-947-1, ПЛ-87-XIII-A-13-585-11, ПЛ-89-X-Г-27-23.

²⁴⁹ ПОГИХАМЗ, № 3443/39; 2208/220.

²⁵⁰ Полевой номер ПЛ-87-XIII-A-13-585-11.

²⁵¹ Полевой номер П-98-ТІ-И-15-217.

²⁵² Полевой номер ПЛ-90-XVI-Л-10-1246; ПОГИХАМЗ, № 63217/492.

²⁵³ Мусин А. Е. Христианская община древнерусского города. С. 30–32.

зируют ее. Очевидно, мы являемся свидетелями не столько отражения уже существовавших родовых традиций боярских семей, сколько процесса их формирования, поскольку сложение местного служилого боярства в Пскове как раз являлось нервом местной социально-политической истории²⁵⁴.

Периферийное положение Пскова в Древней Руси способствовало становлению такого состояния дел, при котором количество и серийность бытовавших в Пскове крестов из цветного металла и энколпионов резко отличали этот город от других поселений. Стоит отметить, что в Пскове до сих пор не найдены такие характерные для домонгольской Руси предметы христианского культа, как иконки-подвески с образами евангельских сцен, Богоматери, архангелов или святых и змеевидной композицией, традиционно именуемые «амулетами-змеевиками». Незначительное количество древностей, связанных с паломничеством (кресты из стеатита и перламутра) или контактами с Причерноморьем (кресты из проволоки), не меняют общую ситуацию. Следы длительного использования элитных предметов личного благочестия в среде сотенного населения свидетельствуют о серьезных социокультурных изменениях, происходивших в среде княжеских «мужей псковичей». Оказавшиеся вдали от основной борьбы за престижные столы Древней Руси, вызывавшей постоянное перемещение князей и их окружения, местное население, входившее в сотенную организацию, осело на землю, что и привело к формированию культурной стабильности. Подобные «консервативность» и даже «архаика» псковского повседневного быта в XIV в. демонстрируют процесс складывания нового типа христианской культуры, опиравшейся на семейную традицию, что предполагало передачу святыни по наследству.

Любопытно, что такого рода культурная инерция будет читаться в материалах Пскова и позднее, в XV–XVI вв. Так, стоит отметить целый ряд небольших по размерам янтарных крестов, бытовавших в Пскове в это время, когда в целом янтарные кресты уже не были характерны для древнерусских городов. Тот факт, что янтарные кресты доживают в Пскове до позднего Средневековья, засвидетельствован экземплярами, на которых процарапаны Т-образный Голгофский крест с орудиями страстей и элементами надписи «ІС ХС ЦРЬ СЛВ»²⁵⁵. Эти изображения были типичны для стилизованных восьмиконечных крестов с голгофской символикой, которые встречаются на Руси и, в частности, в Пскове начиная с XV в., а может быть, и несколько ранее²⁵⁶ (рис. 84). Характерно, что в культурном слое Новгорода ни подобного рода крестики-«сердечки» с тропарем св. Кресту, ни кресты с голгофской символикой практически неизвестны, хотя отдельные экземпляры встречаются в слоях второй четверти XV в. Это свидетельствует не столько о культурном различии Пскова и Новгорода в данное время, сколько о более поздней дате этого типа крестов на Русском Севере вообще.

²⁵⁴ См. гл. 2.

²⁵⁵ Полевые номера: Пет-IV-3-14-129, Бог-II-VI-95, ПЛ-85-ХІІІ-Д-9-935, № 16959/126. Ю. В. Колпакова насчитывает 6 таких крестов. См.: Колпакова Ю. В. Каменные и янтарные нательные кресты Пскова и Изборска. С. 105–107. Подобные кресты известны в материалах позднесредневековых некрополей Москвы, в частности они были обнаружены во время раскопок Моисеевского монастыря «у Троицкого кружала» на Манежной площади весной 1995 г. См. о раскопках: Векслер А. Г., Беркович В. А. Материалы археологических исследований некрополя Моисеевского монастыря на Манежной площади в Москве // Культура средневековой Москвы: XVII в. М., 1999. С. 199–206.

²⁵⁶ Колпакова Ю. В. Нательные кресты с голгофской тематикой в фондах Псковского музея-заповедника. С. 57–66. Исследовательница считает, что они появляются в Пскове уже во второй половине XIV в. и соответственно удревняет дату янтарных крестов с голгофской символикой. См.: Колпакова Ю. В. Каменные и янтарные нательные кресты Пскова и Изборска. С. 106–107. Ср.: Винокурова Э. П. Металлические литые кресты-тельники XVII в. // Культура средневековой Москвы: XVII в. М., 1999. С. 326–360.

Итак, корпус христианских древностей Пскова XI–XIII в. представляется нам характерным именно для культуры сотенного населения, как она нам известна по новгородским материалам. К ее признакам стоит отнести минимальное количество изделий из цветных металлов, в том числе и нательных крестов, обилие каменных формочек, отражающих попытки местного производства подобных изделий, преобладание каменных и янтарных крестов, незначительное количество энколпионов, представленных типовыми находками, а не редкими и индивидуальными, как это имеет место на боярских усадьбах Новгорода. Налицо феномен, который стоило бы назвать «аскетизм повседневной христианской культуры». Культурное и социальное содержание этой характерной черты древнерусской культуры раскрывается перед нами в количестве и качестве христианских древностей, представленных предметами личного благочестия, что может быть связано как с причинами экономического характера, так и с подвижностью сотенного населения. Таким образом, характер комплекса псковских христианских древностей косвенным образом подтверждает наши выводы о сотенном характере социально-политической организации города и об изначальном отсутствии здесь родовой боярской аристократии.

Знакомство с корпусом предметов личного благочестия показывает, что христианская культура Пскова развивалась исторически, в целом соответствуя тому, что было характерно для остальных русских земель, но и демонстрируя местные особенности. Несмотря на то что данные о религиозной жизни Пскова для XII–XIII вв. в письменных источниках практически отсутствуют, археологические материалы, представленные христианскими древностями — крестами из перламутра и стеатита с выемками для реликварных вставок, свидетельствуют об участии псковичей в характерном для Руси паломничестве в Средиземноморье²⁵⁷. Контакты с Византией, несомненно, существовали, хотя и представляются опосредованными: «змеевики» и кресты из плагииокалового порфирида здесь так и не встречены, несмотря на вековое исследование местных древностей. Подробная характеристика этапов историко-художественного процесса в Пскове, как и сопоставление выводов, полученных при анализе различных категорий источников, характеризующих местную культуру, заслуживает отдельного исследования, выходящего за рамки этой книги. Вместе с тем определенные соответствия и закономерности в этой области представляются очевидными. В истории древнерусского искусства прочно утвердилось мнение, что Псков, несмотря на свою периферийность, был вовлечен в общерусские культурные процессы. Остается понять лишь степень этой вовлеченности.

Исследования историков древнерусского зодчества показывают, что архитектура Пскова на своем начальном этапе определено



Рис. 84. Кресты из янтаря с голгофской символикой XV–XVI вв. Псков (Колпакова Ю. В. Каменные и янтарные нательные кресты Пскова и Изборска. С. 106. Рис. 1)

²⁵⁷ Мусин А. Е. Паломничество в Древней Руси. С. 231–272.

ЦЕРКОВЬ И ГОРОЖАНЕ СРЕДНЕВЕКОВОГО ПСКОВА

отражает общерусские закономерности. Достоверно известно о строительстве здесь в XII в. четырех храмов, а именно Троицкого собора, церкви монастыря Св. Иоанна Предтечи (рис. 85), церкви Св. вмч. Димитрия Солунского (1137–?; 1144–?) и Спасского собора Мирожского монастыря (рис. 86), большинство из которых были созданы в русле новгородских архитектурных тенденций того времени²⁵⁸. С. В. Белецкий полагает, что основание каменного Троицкого собора в Пскове может датироваться 1137 г.²⁵⁹ Менее всего известна архитектура раннего Троицкого храма, который в течение веков был полностью перестроен, однако весьма вероятно, что в конце XII в. над ним трудилась смоленская артель. В дальнейшем в псковском зодчестве исследователи отмечают консервацию архитектурных форм, для которых XII в. оказывается образцом для подражания²⁶⁰. Это наблюдение стоит сопоставить со сделанными нами выводами об определенном «архаизме» псковичей в области использования предметов личного благочестия.

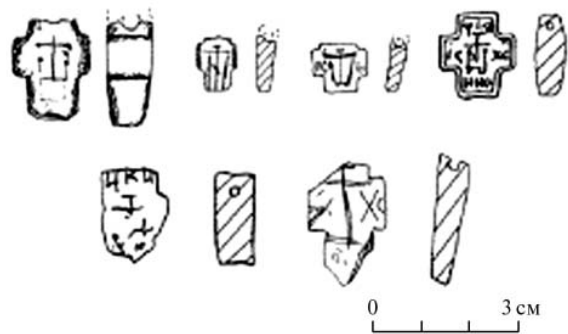
Несмотря на то что развитие искусства иконы также шло в русле общерусских тенденций²⁶¹, в исследованиях было принято отмечать определенные «архаизм» и «консервативность» псковской культуры, что, казалось бы, вновь соответствует известным закономерностям археологического и архитектурного материала. В последнее время в отечественном искусствоведении можно наблюдать отказ от культивирования представлений об архаике в псковской живописи. Появление подобных мнений объясняется нераскрытостью памятников реставрационными методами,



Рис. 85. Монастырь Св. Иоанна Предтечи в Пскове на Завеличье.
Фото К. И. Кампрада. 1871 г. (ФО НА ИИМК РАН, О.595.14)

²⁵⁸ Михайлов С. П. Исследование собора Иоанна Предтечи в Пскове // Краткие сообщения Института археологии. 1982. Вып. 172. С. 74–79; Раннопорт П. А. Зодчество Древней Руси. Л., 1986. С. 73–74; Иоанни-сян О. М. Собор Иоанна Предтечи в Пскове и его место в архитектуре Руси XII в. // Древнерусское искусство: художественная жизнь Пскова и искусство поздневизантийской эпохи: к 1100-летию Пскова: сб. статей. М., 2008. С. 9–22.

²⁵⁹ Белецкий С. В. «Яведова» печать (из истории Пскова XII в.). С. 21–24.

²⁶⁰ Комеч А. И. Каменная летопись Пскова XII — начала XVI в. М., 1993. С. 35–68, 246–247.

²⁶¹ Лифшиц Л. И. Очерки истории живописи Пскова. Середина XIII — начало XV в. Становление местной художественной традиции. М., 2004; Древнерусское искусство: художественная жизнь Пскова... М., 2008.



Рис. 86. Спасо-Преображенский Мирожский монастырь в Пскове.
Фото конца XIX — начала XX в. (ФО НА ИИМК РАН, О.469.62)

приведшей к необоснованному удревнению их датировок. По мнению коллег, на фоне памятников своего времени псковские иконы смотрятся стилистически современно и однородно²⁶². Впрочем, иконопись как деятельность, связанная преимущественно с публичным культом, и предметы личного благочестия характеризуют различные уровни христианской культуры. Облик псковских икон, современный стилистике других иконописных школ, мог быть обусловлен тем, что в создании этих образов принимали участие передвижные артели и странствующие богомазы, как раз и обеспечивавшие такое художественное единство. Именно этой социальной группе мы можем быть обязаны привнесением определенных новшеств даже в консервативную среду, причем последнее могло осуществляться на различных уровнях, в том числе и на уровне мелкой пластики, отражавшей особенности монументальной иконографии. В данном случае важно понять, какова была степень восприимчивости псковской среды к культурным инновациям.

Известная икона свв. Бориса и Глеба конца XIV — начала XV в. из церкви с. Большое Загорье под Псковом считалась не только образцом псковской «архаики» (рис. 87, 3), но и до недавнего времени редким памятником борисоглебского цикла в Пскове этого времени. В 2001 г. на Покровском III раскопе в Окольном городе Пскова на берегу р. Великой в археологическом контексте XV в. была найдена двусторонняя каменная иконка с образами свт. Николая и свв. князей Бориса и Глеба²⁶³ (рис. 87, 1). По мнению Э. С. Смирновой, сочетание этих святых на иконах восходит к XI в., поскольку их совместное явление в чудесах упоминается в памятниках

²⁶² Шалина И. А. Псковские иконы XIV–XV вв. из собрания ГРМ: вопросы стиля и времени создания // Древнерусское искусство: художественная жизнь Пскова... С. 204.

²⁶³ Королева Э. В. Каменные иконки из коллекции Пскова // Археология и история Пскова и Псковской земли... Псков, 2004. С. 110–111. Рис. 1. Размеры иконки 4,8 × 5 см.



Рис. 87. Образы свв. князей Бориса и Глеба в псковском искусстве:

1 — шиферная иконка с образом свт. Николая и свв. князей Бориса и Глеба. XV в. Окольный город. Псков (Королева Э. В. Каменные иконки из коллекции Пскова. С. 111. Рис.1); 2 — бронзовая иконка с образом свт. Николая и свв. князей Бориса и Глеба. XV в. Частная коллекция; 3 — икона свв. Бориса и Глеба. Конец XIV — начало XV в. Из церкви с. Большое Загорье под Псковом. Государственная Третьяковская галерея

борисоглебского цикла этого времени. Такая «троица» могла отражать своеобразие их почитания в Вышгороде и Киеве и быть связана с календарными датами их памяти в майской минее, расположенными рядом²⁶⁴.

Иконографическая схема псковской находки хорошо вписывается в современную ей мелкую пластику других регионов, представленную в ином материале, некоторым образом отличаясь от известных изображений святых братьев в камне²⁶⁵ (рис. 87, 2). Отличается их иконография на иконке и от их изображения на иконе из Большого Загорья. В последнем случае характерно вертикальное положение мечей на иконе, тогда как на «николоборисоглебских» иконках читатель легко может увидеть, что рукояти мечей наклонены к правой руке святых. Очевидно, перед нами реплики неизвестной нам иконы, старательно сохраняющие особенности первообразной

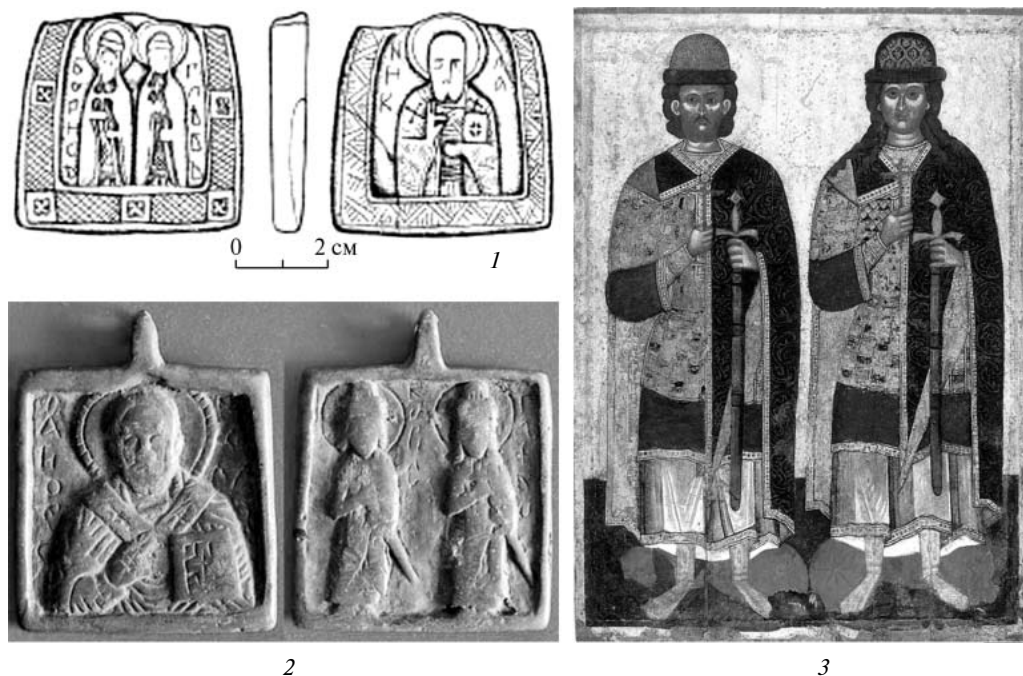
²⁶⁴ 2 мая празднуется перенесение мощей свв. Бориса и Глеба, а 9 мая — перенесение мощей свт. Николая из Мир Ликийских в Бари. См.: Смирнова Э. С. Отражение литературных произведений о Борисе и Глебе в древнерусской станковой живописи // Тр. отдела древнерусской литературы Института русской литературы АН СССР. 1958. Т. 15. С. 312–320; она же. Заметки о связях иконографии св. Димитрия Солунского и свв. благоверных князей Бориса и Глеба (мотивы уподобления) // Искусство христианского мира. М., 2002. Вып. 6. С. 115–122; она же. Иконография святых Бориса и Глеба // Православная энциклопедия. Т. VI (Бондаренко — Варфоломей Эдесский). М., 2003.

²⁶⁵ Николаева Т. В. Древнерусская мелкая пластика из камня XI–XV вв. № 1, 30, 75.

иконографии. Столь же очевидно, что, несмотря на определенную связь между свт. Николаем и свв. Борисом и Глебом, присущую русской религиозности, совстречаемость этих святых в иконографии не носит изначального характера. Новгородские иконы свт. Николая из Духова монастыря и Никольской церкви на Липне конца XIII в. действительно имеют на полях изображения свв. Бориса и Глеба. Однако этим изображениям, предположительно связанным с заказчиками иконы, присущ патрональный характер, и они не могут быть поставлены в связь с устойчивым общерусским культом. Только в XIV в. этот совместный культ становится более осязаемым.

Между тем Борисоглебская церковь в Пскове определенно существовала в начале XIV в.; тогда же, в 1313 г., появляются изображения свв. Бориса и Глеба в диаконнике Рождественского собора Снетогорского монастыря²⁶⁶. Иконография святых братьев в ее первоначальном виде была известна псковичам, действительно сохранившим, как свидетельствует икона из Загорья, характерные особенности вышегородского культа. Эти особенности восходят к древнейшей иконе свв. Бориса и Глеба первой половины XIII в., ныне хранящейся в Киеве²⁶⁷. Такой иконографии и придерживались псковские мастера, несмотря на заносимые в их город иконографические новшества²⁶⁸. Новые изводы в изображении свв. Бориса и Глеба оказались восприняты здесь лишь в «московское время»²⁶⁹. Таким образом, новые подходы к псковской иконописи не отменяют общего впечатления о традиционной системе ценностей псковского общества.

Знакомство с повседневной христианской культурой псковичей было последним этапом историко-археологического исследования, завершение которого позволяет нам перейти непосредственно к знакомству с параллельной историей властных структур псковской Церкви и общества и заключительным выводам, касающимся соотношения христианской и городской общины в средневековом Пскове.

²⁶⁶ Лифшиц Л. И. Очерки истории живописи Пскова. С. 225–226; Сарабьянов В. Д. Патрональные и ктисторские изображения во фресках собора Снетогорского монастыря: опыт реконструкции // Археология и история Пскова и Псковской земли... Псков, 2009. С. 151–163.

²⁶⁷ Основание датировки и атрибуции см.: Черногубов Н. Н. Икона «Борис и Глеб» в Киевском музее русского искусства // Древнерусское искусство XV — начала XVI в. М., 1963. С. 285–290; Голубев С. И., Пелькина Л. А. Исследование иконы «Борис и Глеб» из Киевского музея русского искусства // Вопр. комплексного исследования художественных музеев. (Государственный Русский музей). Л., 1986. С. 101–103; Членова Л. Г. К вопросу атрибуции древних икон из собрания Национального Художественного музея Украины с помощью радиоуглеродного метода // Восточноевропейский археологический журнал. 2001. 6 (13). Ноябрь–декабрь. (<http://archaeology.kiev.ua/journal/061101/chlenova.htm>). Попытки представить икону тверским произведением более позднего времени могут быть оставлены. См.: Попов Г. В., Рындина А. В. Живопись и прикладное искусство Твери XIV–XVI вв. М., 1979. С. 32–41, 252–259. Связь иконы с Новгородом и Савво-Вишерским монастырем может быть объяснена тесными контактами Новгорода и Киева домонгольского времени.

²⁶⁸ Так, В. Г. Пуцко считает, что бронзовый образок со Спасителем (ПГОИХАМЗ, № 63215–490) был вдохновлен византийскими образцами и изготовлен, судя по всему, за пределами Пскова. См.: Пуцко В. Г. Средневековая мелкая пластика в Пскове. С. 88.

²⁶⁹ Васильева О. А. Житийная икона 1545 г. «Владимир, Борис и Глеб» из собрания Псковского музея-заповедника // Памятники культуры: новые открытия, 2000. М., 2001. С. 178–184.

Глава 7

У ТРОИЦЫ НА ВЕЧЕ: ГОРОДСКАЯ ОБЩИНА И ЦЕРКОВЬ ПСКОВА

В 1229 г. черниговский князь Михаил Всеволодович обратился к новгородцам со словами: «Се у вас нету владыки, а не лепо быти граду сему без владыки»¹. Однако отнюдь не все древнерусские города, несмотря на высокий, по меркам Восточной Европы, уровень развития своей социально-политической жизни, стали епископскими столами на ранних этапах своего развития. Читателю уже известно, что это определялось традициями и нормами церковного права, препятствовавшими разделу епархий и исключавшими возможность создания кафедр в городах с определенными демографическими характеристиками. Посему желание псковичей учредить в своем городе собственную архиерейскую кафедру так и не осуществилось вплоть до 1589 г. До этого времени высшая церковная власть в средневековом Пскове осуществлялась архиерейскими подъездами, наместниками новгородского архиепископа и соборным клиром. Такая система церковных отношений зафиксирована источниками уже в 1330–1340-х гг. Однако административный и правовой центр управления церковной жизнью Пскова находился в Новгороде.

Это утверждение лишь на первый взгляд кажется трюизмом. Из него проистекают важные следствия. В городе, где осуществляло свое служение местное духовенство, отсутствовал постоянно действовавший высший иерархический орган, контролировавший его деятельность. Церковное право и суд в Пскове осуществлялись лишь эпизодически в форме епископской визитации. Новгородские епископы изначально должны были посещать Псков как часть своей епархии. Для XII–XIII вв. у нас есть лишь предположение о возможном пребывании в городе епископа Нифонта в связи со строительством Спасского храма в Мирожском монастыре и более надежные сведения о визите архиепископа Гавриила в Псков в 1188 г., сам факт которого, как и происшедшие во время визитации смерть и погребение владычного хрониста Германа Вояты в Мирожском монастыре, описывается в летописи как рядовое явление.²

Нельзя исключить, что в это время церковное управление Псковом могло осуществляться путем экстраординарного делегирования сюда представителей клира с сопредельных территорий. В этой связи особый интерес представляет новгородская берестяная грамота № 640 (середина 1150-х — середина 1190-х гг.), найденная на

¹ НПЛ. С. 68, 274.

² Там же. С. 39.

усадьбе «И», исследованной на Троицком раскопе. Эта грамота в контексте фискальных операций упоминает населенные места Которского погоста Шелонской пятины и диака Худоту. На той же усадьбе была найдена грамота № 656 (начало 1140 — середина 1190-х гг.), адресованная неким Кулоткой Худоте, быть может, уже известному нам диаку Которского погоста. Это тем более вероятно, что усадьба, где была найдена грамота, определенно была связана с церковным бытом и администрацией. Грамота № 656 сохранилась фрагментарно, но она содержит повеление Худоте нечто «рещи Плескову»³. Такая формула предполагает официальную миссию, а возможный клерикальный статус адресата помещает эту миссию в церковный контекст. Известно, что в Псков поступали документы архиепископской канцелярии, скрепленные именованными печатями новгородских владык. Так, в 2008 г. на Ольгинском раскопе был найден моливдовул архиепископа Спиридона (1229–1249 гг.)⁴.

Складывается впечатление, что присутствующая в источниках фрагментарность исторической информации является отражением той эпизодичности, с которой в Пскове осуществлялись церковное администрирование и право. В результате формирование исторической памяти городской общины и ее самосознания превратилось в длительный процесс, а сама историческая память оказалась избирательна в том, что касалось ранних этапов ее истории. В первую очередь это имеет отношение к представителям епископата, возглавлявшим Новгородскую кафедру. В позднесредневековом Пскове диптихи новгородских владык имеют определенные отличия от списков святителей, известных в Новгороде⁵. Прежде всего это касается личности епископа Иоанна Попьяна, который занимал кафедру в 1110–1130 гг.⁶ Археологический список новгородских владык середины XV в. дает интересное уточнение: «Иван Попьян, седев 20 лет, отвержеся архиепископья, сего не поминают»⁷. Известие Новгородской летописи под 1130 г. позволяет понять это уточнение: «В се же лето отвержеся архиепископ Иоанн Новгорода»⁸.

В большинстве храмовых синодиков Пскова имя Иоанна Попьяна упоминается безо всяких купюр. Однако эти рукописи датируются XVI — первой четвертью XVIII в. Утверждение о том, что Стефановский синодик Спасо-Мирожского монастыря⁹, составленный, по предположению Л. В. Столяровой, в связи с общежительной монастырской реформой 1528 г., может иметь в своей основе поминальные

³ Янин В. Л., Зализняк А. А. Новгородские грамоты на бересте (из раскопок 1984–1989 гг.). С. 39–40, 49–50.

⁴ Салмин С. А., Салмина Е. В. Локализация и датировка Ильинского девичьего монастыря на Завеличье средневекового Пскова: результаты раскопок 2008 г. // Новгород и Новгородская земля: история и археология. Вып. 23. Великий Новгород, 2009. С. 139–151. Рис. 5, d.

⁵ Хорошев А. С. Летописные списки новгородских владык // Новгородский исторический сб. Л., 1984. Вып. 2 (12). С. 127–142.

⁶ НПЛ. С. 19, 203. Синодальный список указывает кончину св. епископа Никиты «30 генваря», а Комиссионный — «31 генваря». Бережков Н. Г. Хронология русского летописания. М., 1963. С. 229. К. Здравомыслов полагает, что его хиротония состоялась в 1108 г.

⁷ НПЛ. С. 473. Впрочем, по наблюдениям А. С. Хорошева, не все списки содержат такое исключение: из 14 перечней новгородских архиереев только Пространная редакция свидетельствует об отвержении владыкой Иоанном «архиепископья» и его исключении из архиерейского синодика, «архиепископская» редакция — только о первом факте, а 3 и 4-й изводы архиерейской редакции ничего не сообщают об отвержении епископа Иоанна. Однако эти списки уже относятся к «московскому периоду» новгородской истории, когда реалии эпохи независимости могли изгладиться из памяти нового поколения книжников, связанных своим происхождением с Москвой (Хорошев А. С. Летописные списки новгородских владык. С. 127–142).

⁸ НПЛ. С. 22, 207.

⁹ Помянник великих князей, княгинь, митрополитов и архиепископов новгородских (Стефановский синодик) / публ. Л. В. Столяровой // Восточная Европа в древности и средневековье: генеалогия как фор-

записи второй четверти XIII — середины XIV в.¹⁰, продолжает оставаться дискуссионным. Тот факт, что в этих списках, в отличие от новгородских, отсутствуют имена Арсения и Феодосия, так и не получивших хиротонии, говорит об их сознательном и, возможно, позднейшем составлении именно для поминовения епископов за литургией. Уже упоминавшийся синодик Спасо-Мирожского монастыря вообще содержит ряд труднообъяснимых особенностей, связанных с перечнем имен и их последовательностью¹¹. Таким образом, есть все основания полагать, что дошедшие до нас поминальные списки новгородских владык в Пскове появились лишь в XVI в. как результат «конструирования» местной церковной истории на основе данных общерусских летописных сводов в условиях разрыва традиции в «московскую эпоху» и с достаточно прагматическими целями организации поминовения местных святителей за литургией.

Это подтверждается и данными агиографии, в частности псковским по происхождению Житием новгородского архиепископа Нифонта (1130–1156 гг.), основа которого была составлена около 1558 г. священником Василием-Варлаамом. Сам Василий, основываясь на Кассиановской редакции Киево-Печерского патерика, написал к Житию предисловие и добавил несколько новых сведений о самом Нифонте, об Иоанне же ничего не сообщалось¹². Однако в последующих редакциях XVII в., восходящих к псковским агиографическим сочинениям, читается явно недостоверное известие о том, что «когда блаженный Иоанн, епископ новгородский... ослабев в силах, оставил епископский престол и удалился в монастырь», то на его место и был поставлен владыка Нифонт¹³. Очевидно, автор пребывал в неведении о том, что епископ Иоанн «отвержеся» Новгорода и был исключен в какой-то момент из Софийского синодика.

Однако в Пскове XV в. не могли не знать, что Иоанн был вычеркнут из церковных диптихов. Псковские летописи начиная с 1419 г. упоминают особый чин «соборования / учиняя собор», связанный с приездом новгородского архиерея в Псков, когда владыка «учинял собор»: «сенадикт чтоша, и злыя проклинаша, а благоверным князьям... и инем добрым людям... тем пеша вечную память, а живущим окрест святой Софии в Великом Новгороде и окрест святой Троицы в Великом Пскове... тем пеша многа лета»¹⁴. А. И. Никитский первым верно отождествил этот чин с чином Торжества Православия, совершаемым в первое воскресенье Великого поста, но по ряду причин оторванным от богослужения Четырнадцатницы¹⁵. Непременным

ма исторической памяти: XIII чтения памяти чл.-корр. АН СССР В. Т. Пашуто. Москва, 11–13 апреля 2001 г.: материалы конф. М., 2001. С. 211–213.

¹⁰ Столярова Л. В. Синодик Стефановской церкви псковского Спасо-Мирожского монастыря конца XVI в. // Восточная Европа в древности и средневековье. С. 168–172.

¹¹ Янин В. Л. Некрополь Новгородского Софийского собора: церковная традиция и историческая критика. М., 1988. С. 205; Помянник великих князей, княгинь, митрополитов и архиепископов новгородских (Стефановский синодик). С. 212; Шляпкин И. А. Синодик Псковского Спасо-Мирожского монастыря // Памятники древней письменности. СПб., 1880. Вып. IV. С. 115–135; Пчелов Е. В. Княжеские имена Стефановского синодика: принципы идентификации // *Rossica Antiqua: исследования и материалы*. 2006 / отв. ред. А. Ю. Дворниченко, А. В. Майоров. СПб., 2006. С. 291–296.

¹² Словарь книжников и книжности Древней Руси. Вып. 2 (вторая половина XIV — XVI в.). Ч. 1. А–К. Л., 1988. С. 114; Житие епископа Нифонта // Памятники старинной русской литературы, издаваемые графом Григорием Кушелевым-Безбородко. СПб., 1862. Вып. 4. С. 4.

¹³ Жития святых на русском языке, изложенные по руководству Четьих Минея святителя Димитрия Ростовского. Кн. 8. 8 апреля. М., 1906. С. 135.

¹⁴ ППЛ. С. 49, 50.

¹⁵ Никитский А. Очерк внутренней истории церкви в Пскове // Журнал Министерства народного просвещения. 1871. № 155. С. 25.

элементом этого чина было чтение диптиха местных архиереев, в псковском случае — синодика новгородских епископов, в котором имени Иоанна не было.

Т. В. Круглова полагает, что это торжественное богослужение зародилось в Пскове в начале XV в., с трудом пробивало себе дорогу из-за противодействия новгородских владык, его процедура была утверждена только в середине XV в., а именно в 1447 г., и в 1449 г. оно было совершено впервые, поскольку впервые подробно описано в летописи¹⁶. Однако тот факт, что этот чин уже вошел в псковскую привычку в начале XV в., был хорошо известен летописцу, поскольку тот специально отметил, что архиепископ Иоанн уехал из Пскова в 1419 г. не «соборовав». В 1435 г. архиепископ Евфимий II намеревался обсудить вопрос о совершении «соборования» с митрополитом¹⁷, которого, кстати, в то время на Руси и не было, что свидетельствует скорее о некоем дипломатическом маневре. Впрочем, для постриженника Вяжищского монастыря Евфимия, который, как свидетельствуют источники, был воспитан в строгих монашеских традициях¹⁸, совершение чина Торжества Православия не в первую неделю Великого поста действительно могло быть серьезной богослужебной проблемой. Соответственно столь пристальное внимание летописца к описанию этого чина в 1449 г. было связано с иными событиями, к пониманию которых обратимся чуть позже.

Нет оснований относить введение чина соборования и к 1402–1404 гг., когда псковский поп Харитон во время пребывания в Москве получил от митрополита Киприана текст соборного синодика. Грамота митрополита Киевского действительно свидетельствует о том, что послы увезли с собой «синодик правый, истинный, который чтуть в Царьгороде, в Софии Святой, в патриархии». При этом митрополит добавлял: «да приложили есмы к тому, как православных царий поминати, такоже и князей великих, и мертвых и живых, якоже мы зде в митропольи поминаем»¹⁹. Очевидно, «правильный синодик» — это лишь обновленная версия текста чина на Торжество Православия, который существовал издревле и лишь пополнялся по мере обличения новых ересей и смены политических и церковных деятелей, чему посвящено значительное количество исторических исследований²⁰. Выражение «как православных царей поминать» могло отражать животрепещущую для русско-византийских отношений проблему поминовения цареградского императора за великокняжеским богослужением. С момента подчинения Московского княжества Орде титул цесаря стал прилагаться, как свидетельствуют летописи, к монгольскому хану.

О тех же проблемах во взаимоотношениях Вселенского патриархата с одной из своих митрополий свидетельствует и послание, которое в 1393 г. патриарх Констан-

¹⁶ Круглова Т. В. Церковь и духовенство средневекового Пскова, гл. 1.4 // Интернет-издание «Международный исторический журнал “Махаон”» № 14, март–апрель, http://history.machaon.ru/all/number_14/revizija/kruglova_print/index.html. По поводу уточнения последней даты см. ниже.

¹⁷ ПЗЛ. С. 130: «а о зборовании положил до митрополита».

¹⁸ Бобров А. Г. Церковные отношения Пскова с Новгородом и Флорентийская уния // Церковная археология: матер. Первой всероссийской конф. Псков. 20–24 ноября 1995 г. Ч. 2. Христианство и древнерусская культура. СПб.; Псков, 1995. С. 53–57; Бобров А. Г. Новгородские летописи XV в. СПб., 2001. С. 194–217.

¹⁹ Памятники древнерусского канонического права. Ч. 1. Ст. 239–240

²⁰ Успенский Ф. И. Синодик в Неделю Православия: сводный текст с приложениями. Одесса, 1893; Никольский К., свящ. Анафематствование (отлучение от Церкви), совершаемое в первую неделю Великого поста: историческое исследование о чине Православия. СПб., 1879.

Григорович Н. И. Чин Православия, совершаемый в первую неделю Великого Поста // Руководство для сельских пастырей. 1872. № 10. С. 343–352; Соколов Д. О последовании Православия, совершаемого в первую неделю Великого Поста. СПб., 1864.

тинопольский Антоний IV (1389–1390, 1391–1397) адресовал великому князю Василию Дмитриевичу. Здесь он упрекает князя в непочтении не только к патриарху, но и к императору²¹, что, в частности, проявилось в княжеской попытке запретить митрополиту Киприану поминать императора за литургией. При этом он пишет: «Невозможно христианам иметь Церковь, но не иметь царя». Очевидно, нужно было восстановить византийскую практику и на севере Руси, в частности в Пскове. То, что речь в Пскове шла именно о литургической реформе, уточнении характера совершения богослужения, подтверждается и другими словами той же грамоты: «есмы слышали, что нет у вас церковного правила праваго, то есмы, списав, подавали им устав божественная службы Златоустовы и Великого Василья, также самая служба Златоуста». Речь шла о реформе совместного совершения литургии священником и диаконом.

Вообще, соборные служения духовенства, как и соборный чин Торжества Православия, не были псковским новшеством XV в. Общие богослужебные собрания клириков должны были, согласно традиции, существовать здесь изначально, со времен появления в городе Троицкого собора, т. е., по крайней мере, с XII в. Из источников известно, что подобные собрания происходили как раз в первое воскресенье Великого поста, которое традиционно называлось «сборным воскресеньем». Естественно, тот факт, что «соборование» в Пскове было оторвано от великопостной службы и привязано к архиерейскому визиту, должен получить свое объяснение. Действительно, до определенного момента чин Торжества Православия, зарезервированный за архиерейской службой, мог не совершаться в Пскове, поскольку архиепископ в первую неделю Великого поста традиционно находился в Новгороде. Полагаем, что отделение чина соборования от службы первой великопостной недели и превращение его в самостоятельное последование было связано с формированием многособорной структуры Пскова. По времени это могло совпадать с появлением здесь второго собора в 1356 г. и сложением семисоборной организации Новгорода, которая, как мы предположили выше, окончательно оформилась в 1361–1362 гг. Все это указывает на середину — вторую половину XIV в. как время возможного появления чина Торжества Православия в Пскове, связанного с приездом новгородского епископа и служившего своеобразной иконой соборного устройства Пскова, равночестного в церковном отношении Новгороду.

Итак, имя епископа Иоанна не должно было упоминаться в чине Торжества Православия, совершаемом в Пскове в XV в. Летопись определенно свидетельствует о совершении этого чина в эпоху независимости, в частности в 1449, 1453, 1457, 1466, 1469, 1473, 1477, 1486, 1495 и 1499 гг. Лишь в «московское время» память об этом могла исчезнуть. Несмотря на то что часть коренного псковского населения осталась в городе (Иголкины, Темшины и др.), его представители не смогли донести до московских переведенцев всех перипетий судьбы своей Церкви.

В этой связи мы исключаем возможность того, что Иоанн Попьян «после своей отставки ушел на покой» в Псков в якобы основанный им еще в начале 1120-х гг.²² Мирожский монастырь. Подобная гипотеза противоречит современному состоянию источников и не согласуется с известной канонической практи-

²¹ 1393 г. Грамота [патриарха Антония] к великому князю Василию Дмитриевичу с известием о мерах, принятых против непокорных митрополиту новгородцев и с укоризною за неуважением к патриарху и царю // Памятники древнерусского канонического права. Ч. 1. Ст. 265–276.

²² *Круглова Т. В.* К истории создания первых монастырей в Пскове // Древнерусское искусство: художественная жизнь Пскова... С. 33–34.

кой²³. В настоящее время история Иоаннова «отвержения», которая неоднократно становилась предметом изучения в отечественной науке²⁴, может быть представлена следующим образом²⁵. Деятельность епископа развивалась на фоне постоянных природных катастроф, вызвавших экономический кризис на Руси и как следствие — изменение первоначальной формы обеспечения Церкви путем выделения ей части княжеских доходов в виде десятины от даней, торгового и судебного, которая перечислялась соборным церквам²⁶. Это изменение было связано с наделением церковных корпораций землей для организации здесь собственного хозяйства или получения иных доходов, в том числе фискальных и таможенных. Гипотеза обретает свое основание в уникальном комплексе княжеских документов, связанных с экономическим обеспечением новгородской Церкви, который датируется временем, следующим непосредственно за отвержением епископа Иоанна, как будто бы он персонально препятствовал появлению этих актов²⁷. Формирование новых церковно-княжеских

²³ Тот факт, что архиепископ новгородский Нифонт после 1130 г. мог строить Преображенский храм в уже существующем монастыре, совершенно не свидетельствует о том, что монастырь был каким-то образом связан с Иоанном Попьяном. Приглашение князя Всеволода Мстиславича на Псковский стол в 1137–1138 гг. не может быть приписано епископу Иоанну, о пребывании которого здесь ничего не известно. Более того, представляется достоверным, что «отвержение» Иоанна от Новгородской кафедры было как раз связано с его конфликтом с князем Всеволодом. Набор мнений о «загадочности гробницы» в Мартирьевой паперти Новгородского Софийского собора, в которой якобы был с почетом погребен Иоанн около 1144 г., которая впоследствии была «разорена и попрана» и из которой прах епископа был «с позором извержен» в 1156 г., не выдерживает критики. Пропорции и размеры плитки самой кирпичной гробницы приближаются к постройкам конца XII — начала XIII в. (см.: *Pannonopt П. А.* Археологические исследования памятников древнего новгородского зодчества // Новгородский исторический сб. 1982. Вып. 1 (11). С. 189–202). Мнение Г. М. Штендера о посмертном «извержении останков» из гробницы и «небрежном» обращении с ними восходит к результатам весьма поверхностного знакомства с кирпичным саркофагом в Софийском соборе. Это знакомство было осуществлено путем, цитируем, «осмотра внутренней полости с помощью системы ламп и зеркал, запущенных внутрь через щели в стыках плит» (*Штендер Г. М.* О комплексе погребений в центральной части Мартирьевой паперти // В. Л. Янин. Некрополь Новгородского Софийского собора: церковная традиция и историческая критика. М., 1988. С. 204). Степень достоверности подобного исследования предоставляется оценить самому читателю. Не подтверждают это мнение и результаты археологических исследований Вл. В. Седова в Мартирьевой паперти 1999–2000 гг., которые до сих пор, к сожалению, опубликованы лишь частично (*Седов Вл. В.* Работы Новгородской архитектурно-археологической экспедиции // Археологические открытия 2000 г. М., 2002. С. 40–41; *он же.* Погребение 7 Мартирьевской паперти Софийского собора в Новгороде и золотное шитье с изображением Вознесения Александра Македонского // Московская Русь: проблемы археологии и истории архитектуры: к 60-летию Л. А. Беляева. М., 2008. С. 64–89). Все это свидетельствует против гипотезы о пребывании епископа Иоанна в Пскове в 1130–1144 гг. и об основании им Мирожского монастыря.

²⁴ *Янин В. Л.* Печать новгородского епископа Ивана Попьяна // Вспомогательные исторические дисциплины. Л., 1978. 9. С. 55; *Тихомиров П. И., прот.* Биографии первых девяти новгородских епископов. Новгород, 1861. С. 52; *Янин В. Л.* Некрополь Новгородского Софийского собора. С. 53–54; *Тихомиров М. Н.* Крестьянские и городские восстания на Руси XI–XIII вв. М., 1955. С. 170–181; *Янин В. Л.* Очерки комплексного источниковедения: средневековый Новгород. М., 1977. С. 50; *Шапов Я. Н.* Государство и Церковь Древней Руси X–XIII вв. С. 69.

²⁵ *Мусин А. Е.* 1130 год: Епископ Иоанн Попьян и кризис церковно-государственных отношений в Древней Руси // Новгород и Новгородская земля: история и археология. Вып. 12: материалы науч. конф. 27–29 января 1998 г. Новгород. 1998. С. 195–210; *он же.* Таинственная анафема: загадки Дома Святой Софии. XII век // Чело: альманах. Великий Новгород, 2004. С. 14–18; *он же.* Древнерусское общество, епископат и каноническое право в XII–XIV вв. // *Miscellanea Slavica*: сб. статей к 70-летию Б. А. Успенского / сост. Ф. Б. Успенский. М., 2008. С. 341–361.

²⁶ *Шапов Я. Н.* Государство и Церковь Древней Руси X–XIII вв. С. 76–81.

²⁷ В этот комплекс можно включить следующие 5 документов 1130-х гг., каждый из которых посвящен либо наделению церковной организации земельными угодьями, либо ее финансовому обеспечению на новых принципах. Сюда относятся жалованная грамота князей Мстислава Владимировича и Всеволода Мстиславича Юрьеву монастырю на волость Буйцы (1130 г.), жалованная грамота князя Изяслава

отношений, предполагавших отказ от экономического патроната князя над церковью и независимость монашеской организации от епископата, могло вызвать протест со стороны епископа Иоанна, выступавшего за сохранение старины. Интересно отметить, что этот протест совпал по времени с борьбой против харистикариата в Византии — передачи монастырских и епархиальных владений в управление светских лиц, которую вела церковная иерархия в Империи²⁸. Несмотря на, казалось бы, различные отправные точки византийских и русских проблем, их социально-экономические последствия оказывались схожи: в результате монастыри и епископские кафедры попадали в разную степень зависимости от светских лиц. В любом случае греческие иерархи, сталкиваясь на Руси с подобной зависимостью, могли ее сопоставлять исключительно с уже известным им на византийской почве явлением — харистикариатом.

Однако социально-политические причины «отвержения» епископа Иоанна еще не объясняют его «непомянутости». Исключение епископа Иоанна из диптихов должно было быть связано не с «нелюбовью новгородцев» к конкретному политическому деятелю, а с вполне очевидным каноническим преступлением. Каноническое право Восточной Церкви предусматривает возможность отказа епископа от своей кафедры (Послание III Вселенского собора к памфилийской Церкви о митрополите Евстафии — т. н. 9-е правило собора, 17-е правило Поместного Антиохийского собора, 36-е Апостольское правило, 16-е правило Двукратного собора, 10-е правило свт. Петра Александрийского, 2 и 3-е правила свт. Кирилла Александрийского). Все эти нормы хорошо были известны в Древней Руси уже в составе Ефремовской кормчей XII в.²⁹ Однако ни один епископ не имеет права оставить вверенную ему кафедру, ссылаясь на пастырские трудности или «непокорность народа». Епископ, отрекшийся от своей кафедры, автоматически лишается чести и достоинства архиерея и исключается из церковных диптихов, если он после соответствующего

Мстиславича Пантелеимонову монастырю на село Витославицы и другие земли (1134 г.), жалованная грамота князя Всеволода Мстиславича Юрьеву монастырю на мель у Волхова (1134 г.), жалованная грамота Всеволода Мстиславича Юрьеву монастырю на волость Ляховичи (1134 г.) и уставная грамота Святослава Ольговича (1136/37 гг.), предполагающая замену десятины от вир и продаж стабильной суммой в 100 гривен новых кун. Отметим, что подобные тенденции, ориентированные на создание независимой от княжеских доходов экономической организации древнерусской Церкви, воплощены и в уставной грамоте князя Ростислава Смоленской епископии 1136 г., где 14-я статья, будто принимая во внимание только что происшедшие хозяйственные катастрофы в Новгородской земле, предполагает, что в случае неурожая десятина может быть сокращена (ГВНП. № 81. С. 140–141; Янин В. Л. Новгородские акты XII–XV вв.: хронологический комментарий. М., 1991. С. 135–136; ГВНП. № 79. С. 139; Янин В. Л. Новгородские акты. С. 136–138; ГВНП. № 80. С. 139; Янин В. Л. Новгородские акты. С. 138; Законодательство Древней Руси (Российское законодательство X–XX в.) / ред. О. И. Чистяков. Т. 1. М., 1984. С. 218, 219, 221, 215–216).

²⁸ Успенский Ф. И. Мнения и постановления константинопольских поместных соборов XI и XII вв. о раздаче церковных имуществ (харистикарии) // Изв. русского Археологического института в Константинополе. Одесса, 1900. С. 1–48; Laurent V. Charisticariat et commende à Byzance // *Revue des études byzantines*. 12. 1954. P. 106–107; Darrouzès J. Dossier sur le Charisticariat // *Polychronion*. Festschrift Franz Dölger / ed. P. Wirth. Heidelberg, 1966. P. 150–165; Ahrweiler H. Charisticariat et autres formes d'attribution de fondations pieuses aux X–XIe siècles // *Зборник Радова Византолошког института*. Београд, 1967. 10. С. 1–27; Lemerle P. Un Aspect du rôle des monastères à Byzance: les monastères donnés à des laïcs, les charisticaires // *Comptes-rendus des séances de l'année 1967 de l'Académie des inscriptions et belles lettres*. Paris, 1967. P. 9–28; John of Antioch. Treatise against Charistike / Requisitoire du patriarche Jean d'Antioche contre le charisticariat. Trans. P. Gautier // *Revue des études byzantines*. 33. 1975. P. 77–130; Герд Л. А. «Тактикон» Никона Черногорца как источник по истории харистикариата в Византии // ВВ. 1994. Т. 55. С. 111–115; она же. Вопросы церковного права в «Тактиконе» византийского канониста XI в. Никона Черногорца: автореф. дис. ... канд. ист. наук. СПб., 1994.

²⁹ Бенешевич В. Н. Древнеславянская Кормчая XIV титулов без толкований. Т. 1. СПб., 1906; Т. 2. София, 1986.

увещевания не соглашается вернуться на кафедру³⁰. В IX в. складывается некоторая процедура, предусматривающая каноническое расследование причин отставки и их уважительность, а соответствующая церковная инстанция могла принять или не принять такое отречение. Однако рассмотрение подобных случаев судом епископов предусматривает письменное отречение — *biblion paraitiseos, libellus abdicationis*. Такие отречения известны русской истории и предоставлялись епископами митрополиту. В 1401 г. архиепископ новгородский Иоанн и епископ луцкий Савва были вынуждены «отписаться от своей епископии»³¹. Известны отреченные грамоты новгородского архиепископа Феофила 1482 г.³², новгородского архиепископа Сергия 1484 г. и суздальского епископа Феодора того же года³³. В данных случаях канонические требования были соблюдены, и отказавшиеся от кафедр епископы были оставлены «в сущем сани». Очевидно «отвержение» епископа Иоанна не прошло процедуру канонического утверждения. Следовательно, причины изъятия его имени из синодика лежат в самом факте церковного преступления — самовольного оставления кафедры. Этот факт зафиксирован летописцем уже в XII в., который должен быть признан временем исключения имени Иоанна из церковных диптихов³⁴. Эти события в силу ряда причин не сохранились в истории псковской.

Характерно, что особенности формирования исторической памяти Пскова о своих церковных истоках коснулись личности не только новгородского епископа, но и «первого псковского святого» — князя Всеволода-Гавриила Мстиславича³⁵. Источники противоречат друг другу в отношении места погребения князя, называя то Троицкую церковь, «юже бяше сам создал»³⁶, то Дмитриевский храм, «еже сам создал»³⁷. Даже в XVI в. не было ясно, где именно в Троицком соборе находилась рака с мощами князя: в южном Благовещенском приделе³⁸, или, как свидетельствует Слово на обретение мощей, в северной части храма, «идеже суть и доныне»³⁹. Баснословной выглядит и история с протопопом Полюдом, якобы присланным из Новгорода в Псков после кончины князя, дабы перенести его мощи на берега Волхова. Похоже, что определенная путаница существует и в дате кончины князя. Летописи сообщают, что он умер «месяца февраля в 11, в четверг масляная неделе» и «в неделю» был погребен. Однако 11 февраля 1138 г. приходилось на пятницу этой седмицы. Очевидно, князь скончался вечером в четверг, т. е. еще 10 февраля, однако о его кончине было

³⁰ *Никодим (Милош), еп.* Правила Православной Церкви с толкованиями. Т. 1. С. 313–328; Т. 2. С. 76, 309–313, 523–526. См.: *Discipline générale antique: II–IX^e s.* Т. 1, 1. *Les canons des conciles oecuméniques / par P.-P. Joannou...* Grottaferrata (Roma), 1962; *Discipline générale antique: IV–IX^e s.* Т. 1, 2. *Les canons des synodes particuliers / par P.-P. Joannou...* Grottaferrata (Roma), 1962; *Discipline générale antique: IV–IX^e s.* Т. II. *Les canons des Pères grecs / par P.-P. Joannou...* Grottaferrata (Roma), 1963.

³¹ Новгородская 4-я летопись // ПСРЛ. Т. 4. С. 104; Софийская 1-я летопись // ПСРЛ. Т. 5. С. 252; Софийская 2-я летопись // ПСРЛ. Т. 6. С. 132.

³² Памятники древнерусского канонического права. Ч. 1. Ст. 745–748.

³³ Там же. Ст. 750–754.

³⁴ Вряд ли исключение имени Иоанна из синодиков относится к 1163 г. и связано с историческими завоеваниями боярской независимости (*Янин В. Л.* Некрополь Новгородского Софийского собора. С. 48) или с каноническими реформами середины XV в. эпохи архиепископа Евфимия II, когда и появляется Комиссионный список Новгородской 1-й летописи, содержащий уникальное упоминание о «непоминовании» Иоанна.

³⁵ С агиографическими текстами можно познакомиться: *Охотникова В. И.* Псковская агиография XIV–XVII вв. Т. 1.

³⁶ ПЗЛ. С. 19.

³⁷ ПЗЛ. С. 77.

³⁸ Летописный сборник, именуемый Тверской летописью // ПСРЛ. Т. 15. М., 1863. Ст. 200.

³⁹ *Охотникова В. И.* Псковская агиография XIV–XVII вв. Т. 1. С. 59, 61.



Рис. 88. Меч св. князя Тимофея-Довмонта (слева) и меч, приписываемый св. князю Гавриилу-Всеволоду (справа). Фото К. И. Кампрада. 1871 г. (ФО НА ИИМК РАН, О.595.6)

объявлено в пятницу, тем более, что с точки зрения логики суточного богослужения новый день наступает вечером накануне. Соответственно похоронен был князь в Прощенное воскресенье, 13 февраля, что, казалось бы, соответствует церковной традиции, однако для XII в. более правильным было погребение в день кончины до захода солнца⁴⁰.

Только в XIV в. начинает формироваться настоящее почитание князя Всеволода⁴¹. Характерно, что псковский летописный свод 1486 г. помещает летописную статью о князе, лишенную каких-либо агиографических мотивов, с явным нарушением хронологического последования после вполне житийной повести о князе Тимофее-Довмонте. Однако Житие Всеволода появляется лишь в начале 1550-х гг. Материальным воплоще-

нием такого «запаздывания» выглядит и приписываемый князю Всеволоду меч — изделие западноевропейских мастеров XV в., к которому было добавлено перекрестие XVI столетия с латинской надписью «Nonorem meum nemini dabo»⁴². В этом мече «увидели» реликвию первого городского святого не ранее XVI в. Этим память, связанная с именем Всеволода, резко контрастирует с реликвиями Тимофея-Довмонта, меч которого действительно может относиться к концу XIII в., а предположительно принадлежавший ему доспех мог до конца XV столетия храниться во владычной канцелярии на территории Довмонтова города⁴³ (рис. 88). Представляется, что лакуны в исторической памяти, нестабильные формы раннего культа местных святых,

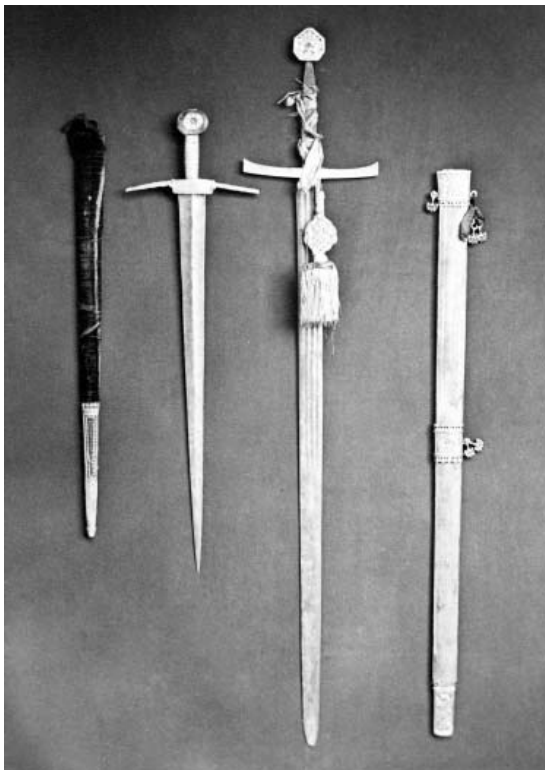
⁴⁰ Памятники древнерусского канонического права. Ч. 1. Ст. 37.

⁴¹ ПЛ. С. 16, 19, 29, 36, 78.

⁴² Существует мнение о том, что «готический клинок», приписываемый сегодня князю Всеволоду, на самом деле приписывался средневековым сознанием Тимофею-Довмонту, тогда как меч Довмонта, оружие XIII в., изначально почитался как реликвия Всеволода. Лишь после «канонизации 1549 г.» первому псковскому святому было «усвоено» более роскошное оружие. Похоже, что именно этому мечу XV в. поклонялся Иван Грозный в 1569 г. См.: *Артемьев А. Р.* О мечах-реликвиях, ошибочно приписываемых псковским князьям Всеволоду-Гавриилу и Довмонту-Тимофею // *Российская археология.* 1992. № 2. С. 66–74. Впрочем, поскольку «канонизация 1549 г.» является исторической фикцией, я считаю «меч Довмонта» действительно связанным со святым XIII в. См.: *Мусин А. Е.* Соборы митрополита Макария 1547–1549 гг. и проблема авторитета в культуре XVI в. // *Древнерусское искусство: русское искусство позднего Средневековья: XVI век.* СПб., 2003. С. 146–165; *он же.* *Milites Christi Древней Руси: воинская культура русского Средневековья в контексте религиозного менталитета.* СПб., 2005. С. 223–236.

⁴³ *Мусин А. Е.* *Milites Christi Древней Руси.* С. 236–239.

«изобретение» их реликвий, отсутствие стабильного летописания в Пскове в XIV в. свидетельствуют о том, что историческое сознание псковской городской общины, как и сама община, находилось в стадии становления, которое достигло своего наивысшего развития в XV в. Это заключение можно спроецировать и на церковную составляющую псковской истории: этапы становления коллективной христианской памяти отражают соответствующий процесс развития городской Церкви⁴⁴.

Сведения о существовании в Пскове необходимых элементов церковной организации относятся к XII в. В это время в городе и подгороде строятся четыре каменных храма, два из которых были монастырскими (Троицкий собор, храм Иоанновского монастыря, церковь Св. вмч. Димитрия Солунского и Спасо-Преображенский собор Мирожского монастыря), однако время появления этих церковных корпораций остается дискуссионным⁴⁵. Для второй половины XIII в. летопись упоминает пригородные церкви и монастыри, которые гибнут во время немецких «изгонов»⁴⁶. Все это свидетельствует о том, что в указанное время в Пскове должно было существовать местное духовенство, организационно объединенное в клирос, связанный с Троицким собором⁴⁷. С этим клиросом и должно было быть сопряжено повседневное управление христианскими общинами в Пскове, осуществляемое между визитациями.

Однако со временем система управления епархиями древнерусской Церкви существенно усложнилась, что повлекло за собой появление института владычных наместников. Воссоздание истории этого властного органа, несмотря на низкую информативность летописных и актовых данных, является чрезвычайно важным для понимания особенностей церковной жизни Пскова. Обратимся к данным агиографии. Летописная статья 6646 г., посвященная князю Всеволоду-Гавриилу, сообщает, что в его погребении принимали участие «священники и священноиноки». Подобным образом князя Александра «игумены и попове и весь народ сретоша и перед градом со кресты»⁴⁸. Читателю уже известно, что идиома «игумены и попове» являлась общим местом древнерусского летописания и до определенного времени лишь описывала всю совокупность городского клира. Однако возникшее, как полагают исследователи, во второй четверти XIV в. Житие князя Довмонта упоминает уже конкретную личность, возглавлявшую во время противостояния с «местером земли Ризской» псковскую церковную организацию: когда князь принес свой меч к алтарю Святой Троицы, здесь его встретили «игумен Сидор и весь иерейский чин»⁴⁹. Выделение на общем фоне псковского клира игумена Исидора, который

⁴⁴ Стоит отметить, что подобный феномен в эпоху формирования раннефеодального общества имел надрегиональный характер. Не сохранились имена первых епископов Сигтуны в Швеции, есть лакуны в епископских диптихах некоторых епархий на территории Нормандии во Франции (см.: Biskopen i Museets trädgård: en arkeologisk gåta / red. S. Tesch, R. Edberg. Sigtuna Museers skiftserie. 9. Stockholm, 2001; Газа В. Становление церковной иерархии в Нормандии (X–XI в.) // На Запад и на Восток. С. 15–19). Очевидно, за этим стоял процесс становления нового социума и его коллективной памяти, которая еще не была в состоянии отделить главное от второстепенного и запечатлеть все перипетии церковной истории — феномена, не имевшего дотоле прецедента в варварских обществах.

⁴⁵ Так, С. В. Белецкий полагает, что уже в начале XI в. на левом берегу р. Великой возникает Спасо-Мирожский монастырь, появление которого, на основании информации Стефановского синодика, может быть отнесено к 1010–1015 гг. и связано с вокняжением здесь малолетнего Судислава. См.: *Белецкий С. В. Начало Пскова*. СПб., 1996. С. 83–84.

⁴⁶ ПЛ. С. 86.

⁴⁷ Характеристику древнерусского клироса смотри выше, гл. 4 и 5.

⁴⁸ ПЛ. С. 13–14.

⁴⁹ ПЛ. С. 18, ПЛ. С. 85.

обычно связывается историографией со Спасо-Мирожским монастырем, представляется значимым и позволяет поставить вопрос о возможной связи игуменства и наместничества.

Несколько позже этих событий, а именно в 1307 г., летописи отмечают «немирье» псковичей с владыкой Феоктистом⁵⁰. В. Л. Янин объясняет это «немирье» конфликтом из-за кормленого князя Феодора Белозерского, вскоре отозванного Михаилом Тверским, что привело к установлению в городе единовластия псковского посадника⁵¹. С. В. Белецкий полагает, что в 1307 г. «псковское правительство в одностороннем порядке прекратило отношения вассалитета к Новгороду и открыто провозгласило суверенитет Господина Великого Пскова»⁵². Известно, что недовольство новгородцев князем Федором Михайловичем, посаженным «в стольный град Псков» «есть хлеб», было сформулировано в 1304–1305 гг. в претензиях к князю Михаилу Ярославичу, где хлеб, который князь «ел» в Пскове, рассматривался как «новгородский». Естественно, желание Новгорода видеть в «псковском хлебе» свой собственный могло вызвать недовольство Пскова. Но в этом случае было бы логично представить конфликт как «немирье» псковичей со всем Новгородом, а не с владыкой. Представляется, что причины недовольства Пскова своим архиереем должны были иметь внутренний церковный характер.

Действительно, возможное церковное измерение этого конфликта не осталось незамечено историографией. С. В. Белецкий предполагает, что именно события 1307 г. послужили созданию псковского наместничества новгородского архиепископа, поскольку в результате переговоров, последовавших за уходом архиепископа Феоктиста с кафедры, могла быть установлена система «подъездов» — архиастырских визитаций, в перерывах между которыми полнота судебной и административно-хозяйственной власти как раз и начала принадлежать владычному наместнику из числа псковичей. Впрочем, необходимо признать изначальность епископских визитаций в Пскове.

Дальнейшая история института наместничества реконструируется С. В. Белецким на основе данных сфрагистики. Этому властному органу, по его мнению, могла принадлежать печать с образом Ветхозаветной Троицы на аверсе и легендой «плесковъшкаго намешника» на реверсе, которая датируется исследователем периодом 1307–1342/43 гг.⁵³ Следующей вехой в истории института стал Болотовский договор, ретроспективно упоминаемый рядом летописных сводов под 1348 г.⁵⁴, но заключенный до этого времени. Согласно Белецкому, после 1342 г., предполагаемой даты договора, владычный наместник в Пскове получил «высокую степень автономии в отношении к верховному сюзерену», а его права оказались значительно расширены⁵⁵. Такое положение дел было засвидетельствовано новым сфрагистическим типом печатей с изображением Троицы и легендой «Печать архиепископа новгородского» и сохранялось на протяжении 1342–1388 гг. Впрочем,

⁵⁰ ПЗЛ. С. 88.

⁵¹ Янин В. Л. «Болотовский» договор о взаимоотношениях Новгорода и Пскова в XII–XIV вв. С. 7.

⁵² Белецкий С. В. Сфрагистические данные о взаимоотношениях Пскова и Софийской кафедры в 14 — начале 15 в. // Древний Псков: исследования средневекового города: материалы конф. СПб., 1994. С. 82–85; *он же*. Введение в русскую допетровскую сфрагистику // Исследования и музеефикация древностей Северо-Запада. Вып. 4. СПб., 2001.

⁵³ Белецкий С. В. Сфрагистические данные о взаимоотношениях Пскова и Софийской кафедры в 14 — начале 15 в. С. 83.

⁵⁴ ПСРЛ. Т. 25. М.; Л., 1949. С. 177; Т. 5. СПб., 1851. С. 226; Т. 7. СПб., 1856. С. 212; Т. 4. 2-е изд. Ч. 1. Вып. 1. Пг., 1915. С. 278; Т. 10. СПб., 1885. С. 220.

⁵⁵ Белецкий С. В. Сфрагистические данные о взаимоотношениях Пскова и Софийской кафедры в 14 — начале 15 в. С. 84–85.

В. Л. Янин полагает, что Болотовский договор мог быть заключен в 1329 г. в местечке Волотово на р. Люте под г. Опокой, где находилась ставка великого князя Ивана. Именно туда и было отправлено псковское посольство во главе с посадником Селогой⁵⁶.

Далее историю наместничества С. В. Белецкий видит следующим образом. В правление архиепископа Иоанна (1388–1415 гг.) деятельность наместников была поставлена под жесткий контроль Софийского дома, о чем могут свидетельствовать новые матрицы печати, изготовленные, по мнению исследователя, в Новгороде. В период 1415–1428 гг. власть архиепископа в Пскове вновь значительно ослабла. Такой вывод делается с учетом того, что в это время в делопроизводстве используется матрица аверса печати новгородского архиепископа, стилистически близкая той, которая употреблялась в 1342–1388 г. Однако в то же время автор гипотезы утверждает, что уже в эпоху архиепископа Симеона (1415–1421) легенда наместничьих печатей начинает включать в себя и имя владыки⁵⁷, что, казалось бы, должно указывать на повышение его «рейтинга». После конфликта псковичей с архиепископом Евфимием в 1435 г. и сложного периода 1437–1442 гг., когда церковная власть в Пскове осуществлялась наместниками митрополита, полномочия наместников новгородского архиепископа было восстановлено, что сопровождалось новым типом печати с высокохудожественным изображением Троицы и упоминанием в легенде не только имени новгородского архиепископа, но и его псковского титула.

Впрочем, не все исследователи согласны с ранней датой учреждения псковского наместничества новгородского архиепископа. Т. В. Круглова полагает, что должность наместника возникает лишь в 1342 г. в связи с заключением Болотовского договора как реакция на предполагаемую попытку учреждения псковичами собственной кафедры в 1331 г.⁵⁸ Однако взаимный отказ от условий договора в результате новгородско-псковского размирья 1348 г. затормозил, по мнению исследовательницы, процесс создания наместничества. Окончательное учреждение этого института относится лишь к 18 июня 1397 г., дате подписания очередного псковско-новгородского мира. Согласно данной гипотезе, утверждение этой должности произошло в условиях фактического выхода псковского церковного округа из-под новгородской юрисдикции, о чем могут свидетельствовать патриаршие и митрополичьи грамоты, адресованные напрямую псковской Церкви. Круглова полагает, что в период 1397–1435 гг. власть новгородского архиерея в Пскове заметно ослабевает из-за концентрации судебных и управленческих функций в руках наместника. Окончательно оформившаяся после этого периода процедура архиерейских подъездов, по мнению исследовательницы, способствовала сложению статуса псковской Церкви в рамках Новгородской епархии как «равноправной, обособленной и самостоятельной»⁵⁹.

Как мы видим, учреждение института архиерейского наместничества в Пскове традиционно воспринимается как политическое событие. Однако появление владычного наместника в этом древнерусском городе вовсе не обязательно рассматривать как нечто экстраординарное, связанное с обострением псковско-новгородского противостояния. Мы предполагаем, что должность псковского владычного

⁵⁶ Янин В. Л. «Болотовский» договор. С. 5.

⁵⁷ Белецкий С. В. Введение в русскую допетровскую сфрагистику. С. 135; *он же*. Сфрагистика // Специальные исторические дисциплины: учеб. пособие. СПб., 2003. С. 333.

⁵⁸ Круглова Т. В. Церковь и духовенство в социальной структуре Псковской феодальной республики. С. 7–8.

⁵⁹ Там же. С. 11–13.

наместника могла возникнуть не позднее XIII в. как следствие развития аппарата Дома Святой Софии по аналогии с ладожским и новоторжским наместничествами, а в конце этого столетия или в начале 1300-х гг. могла иметь место попытка расширить полномочия этого института за счет контроля над поземельными отношениями. Деятельность этих институтов, которые появляются скорее всего при архиепископе Клименте (1276–1299 гг.), возможно, уже в 1282 г. стала известна благодаря находкам печатей-моливдовулов, на которых была указана соответствующая должность. Если изначально считалось, что оба наместничества существовали последовательно, т. е. после 1316 г., предположительного срока появления наместника в Торжке, ладожская институция была упразднена вплоть до конца правления архиепископа Алексия (1360–1388 гг.)⁶⁰, то сегодня благодаря новым находкам печатей очевидно, что обе структуры действовали постоянно и параллельно на протяжении конца XIII — XV в.⁶¹ Данные сфрагистики свидетельствуют, что кроме наместничеств в Ладоге и Торжке подобные церковно-административные структуры существовали в Заволочье и Кореле, по крайней мере в конце XIV — XV в.⁶² Как явствует из анализа сохранившихся при документах печатей, в их функции входило утверждение поземельных актов. Кроме территориальных наместничеств определенно существовал наместник в самом Новгороде, который пользовался анонимной печатью с изображением Голгофского креста и образом Богородицы «Знамение» и активно проявил себя в той же области земельно-имущественных отношений начиная с 1320-х гг., т. е. со времени правления архиепископа Моисея⁶³.

Хорошо известно, что должность владычных наместников как таковая возникает не позднее 30-х гг. XIII в. в качестве судебного органа Церкви, призванного осуществлять ее юрисдикцию как в области определенной категории лиц (клир и феодально зависимое население), так и в области определенной категории дел (прежде всего сфера семейно-брачного, религиозного, отчасти имущественного права, а также ряд уголовных преступлений), что было связано с расширением сферы церковной юрисдикции в конце XII — начале XIII в.⁶⁴ Административные же функции владычного управления исполнялись тиуном и десятинником (середина XII — XIII в.), а впоследствии (с рубежа XIII—XIV вв.) — десятинником, волостелем и поселником. В Новгороде же, судя по Синодальной редакции Устава князя Владимира Святого в Кормчей книге архиепископа Климента (1280-е гг.),

⁶⁰ Янин В. Л. Печати ладожских наместников // Краткие сообщения Института истории материальной культуры. Т. 52. 1953; *он же*. Актовые печати Древней Руси X—XV вв. Т. 2. Новгородские печати XIII—XV вв. М., 1970. С. 67; Хорошев А. С. Церковь в социально-политической системе Новгородской феодальной республики. М., 1980. С. 134–135; Янин В. Л., Гайдуков П. Г. Актовые печати древней Руси X—XV вв. Т. 3. С. 82–83.

⁶¹ Ко времени правления архиепископа Климента (1276–1299 гг.) относится 5 печатей, архиепископа Алексия (1360–1388 гг.) — один экземпляр, архиепископа Иоанна (1389–1415 гг.) — 8 печатей, архиепископа Симеона в период его «чернечества на сеньях» (1415–1416 гг.) — две печати. Еще 8 печатей без указания имен епископов относятся к XIV в. Попытка С. В. Белецкого атрибутировать две печати архиепископу Моисею (1326–1330 гг.) и архиепископу Давиду (1309–1325 гг.) не представляется убедительной. См.: Янин В. Л., Гайдуков П. Г. Актовые печати древней Руси X—XV вв. Т. 3. С. 79; Белецкий С. В., Петренко В. П. Печати и пломбы из Старой Ладоги (свод) // Новые источники по археологии Северо-Запада. СПб., 1994. С. 190–192; Малыгин П. Д., Сарафанова Н. А. Новые сфрагистические находки в Торжке // Вестн. Российского Гуманитарного научного фонда. М., 2007. № 4 (49). С. 205–216.

⁶² Сакса А. И., Янин В. Л. Свинцовые печати из раскопок в Кореле // Новгород и Новгородская земля: история и археология. Вып. 10. Новгород, 1996. С. 187–194.

⁶³ Хорошев А. С. Церковь в социально-политической системе. С. 136; Янин В. Л. Актовые печати Древней Руси X—XV вв. Т. 2. С. 67–84.

⁶⁴ Шапов Я. Н. Государство и Церковь Древней Руси X—XIII вв. С. 72.

должность наместника возникает только в конце XIII в. Уже в Крестнинском изводе той же редакции, относящемся к первой половине XIV в., термин «наместник» заменен словом «судья», что еще раз подтверждает судебный характер деятельности этого чиновника⁶⁵.

Впрочем, до нас дошел целый ряд документов середины XV в., совершенно четко определяющих полномочия владычных наместников, которые связаны не только с судом, но и с управлением церковным хозяйством и благочинием. Прежде всего речь идет о формулярном изводе наказа митрополичьему наместнику времен святительства митрополита Ионы (1448–1461 гг.)⁶⁶. Грамота известна в двух вариантах, которые адресованы протодиаконам Михаилу и Акакию, датирована 9 февраля 1451 г. и касается наместничества митрополита в Вильне, Новогрудке и Гродно. Следующая грамота из того же сборника представляет собой послание митрополита Ионы, датируемое временем 3 сентября 1454 г. — 3 сентября 1459 г. и регламентирующее порядок передачи дел от старого митрополичьего наместника в Киеве новому⁶⁷. Необходимо отметить грамоту архиепископа новгородского Феофила о поставлении владычного наместника в Псков, которая датируется 1–21 января 1477 г.⁶⁸ Мы считаем допустимым интерполировать данные грамот и на более раннее время и суммарно представить на основании трех документов обязанности ладожского наместника следующим образом: 1) «держание места» святительского, «где есть святительские церкви, которые из старины потягнули» к епископу, 2) надзор за епископским церковным и домовым имуществом, 3) отправление епископских «оправданий, судов и дел духовных», 4) получение епископских «доходов, подъездов и пошлин», 5) получение наместничьего «корма», 6) «строение церковных сел», 7) обязанность «люди блюсти и дозировать», 8) отправление «церковных и духовных дел», предусматривающее, в частности, освящение новых антиминсов и подновление ветхих и подтверждение их действительности написанием имени нового архиерея, 9) испытание ставленников, претендующих на священнические и диаконские должности, составление им рекомендательных писем для совершения последующей хиротонии у местных архиереев.

Знакомство с этими документами позволяет заключить, что наместники новгородского владыки обладали более широкими полномочиями, нежели наместники митрополитов на западно- и южнорусских землях, прежде всего за счет юрисдикции в области поземельных отношений. Это подтверждается и текстом Новгородской судной грамоты, составление и редактирование которой относится к 1385–1471 гг. Она предусматривает подобные широкие судебные полномочия новгородского архиепископа и его наместника наравне со смесным судом посадника и великокняжеского наместника, наместника и тиуна и судом тысяцкого (ст. 1–5)⁶⁹. При этом в ст. 7 и 8 констатируется судебная (или бессудная) пошлина по земельным делам («земное орудье»), которая причиталась владыке, наместнику и ключнику именно от оформления документа и его скрепы («от печати гривна», «от грамоты три денги»)⁷⁰. Ст. 28 утверждает полномочия владычного наместника

⁶⁵ См. там же. С. 70–71.

⁶⁶ Акты, относящиеся до юридического быта древней России. СПб., 1857. Т. 2. № 167; Памятники древнерусского канонического права. Ч. 1. С. 569–572; Русский феодальный архив XIV — первой трети XVI в. Ч. 1. М., 1986. № 44.

⁶⁷ Памятники древнерусского канонического права. Ч. 1. С. 603–604; Русский феодальный архив XIV — первой трети XVI в. Ч. 1. № 57

⁶⁸ Памятники древнерусского канонического права. Ч. 1. С. 741–744.

⁶⁹ Законодательство Древней Руси. С. 304.

⁷⁰ Там же. С. 305.

в земельных делах наравне с посадником и тысяцким, очевидно, для каждого в своей области права⁷¹.

Эти полномочия резко контрастируют и с митрополичьими наказами, и с текстом Псковской судной грамоты того же времени, который мы приводим здесь в переводе Л. В. Черепнина и А. И. Яковлева. Псковское право предполагает для наместника совершенно иное, нежели новгородское. Так, если ст. 2 свидетельствует о независимости его суда от других институтов псковской власти («А [псковскому] наместнику [новгородского] архиепископа ведать свой суд, и дел, подлежащих его суду, не разбирать [ни князю], ни городским судьям; равным образом, наместник владыки не должен вмешиваться в дела, подлежащие княжескому суду»), то ст. 107 (109) резко ограничивает компетенцию этого суда по сравнению с прочими территориями Новгородской епархии исключительно зависимым от церкви населением («Попы, дьяконы, просвирня, монах и монахиня подлежат суду [псковского] наместника [новгородского] архиепископа. Если [возникнет дело] против попа, или дьякона, или монаха, или монахини, причем обе тяжущиеся стороны будут не миряне, а люди, подведомственные церкви, то такие дела не должны разбирать ни князь, ни посадник, ни [светские] судьи, так как они подсудны [псковскому] наместнику [новгородского] архиепископа. Тяжбы же, в которых не обе стороны подведомственны церкви, а один из тяжущихся является мирянином, — князь и посадник, а, равным образом, и [городские] судьи должны разбирать совместно с наместником архиепископа»).

Когда и каким образом жителям Пскова удалось ограничить всевластие церковных чиновников, будь то свои псковитяне или присылаемые из Новгорода «софьяне»? Мы предполагаем, что конфликт Пскова с архиепископом Феоктистом 1307 г. был связан как раз с полномочиями псковского наместника, которые, как и полномочия подобных чиновников в Ладого и Торжке, могли быть существенно расширены именно в конце XIII — начале XIV в. Причиной конфликта могли стать новые права наместника в области имущественных отношений, суд по которым в Новгороде мог быть обычным делом, однако не был принят Псковом, где к этому времени сложилась самостоятельная практика. Жалованные грамоты начала XIV в. на землю утверждались «волей господина Великого Пскова у святой Троицы на вече», где «послухами» выступали посадник и «збиручии», а рядные скреплялись княжеской администрацией при свидетельстве со стороны местного священника и членов его общины⁷². В дальнейшем поземельные акты в Пскове также утверждались иными органами власти, нежели владычный наместник⁷³.

Таким образом, представляется вполне допустимым, что к 1307 г. архиерейский наместник в Пскове уже какое-то время существовал и попытка расширить его полномочия как раз и вызвала «розмирье» псковичей и архиепископа. Мы предлагаем рассматривать в качестве наместников новгородского архиепископа конца XIII в. настоятелей Мирожского монастыря, одного из которых, игумена Исидора,

⁷¹ Там же. С. 307.

⁷² Например, см. псковскую рядную Якима и Тешаты 1266–1291 гг. или жалованную грамоту Пскова Якову Голутвиничу с братом и детьми на селище Пустую и рыбные ловли на Великом озере 1308–1312 гг. (ГВНП. № 331, 333).

⁷³ Подробнее по этому поводу см. ниже. См. также: *Марасинова Л. М.* Новые псковские грамоты XIV–XV вв.; *Янин В. Л.* Сфрагистический комментарий к псковским частным актам // *Марасинова Л. М.* Новые псковские грамоты XIV–XV вв. С. 163–178; *Белецкий С. В.* Властные структуры средневекового Пскова (по памятникам сфрагистики и данным Псковской судной грамоты) // *Вспомогательные исторические дисциплины: высшая школа, исследовательская деятельность, общественные организации.* М., 1994. С. 34–37.

упоминает Житие князя Довмонта. Возможно, должность наместника была усвоена местным игуменом после строительства в монастыре каменного собора в середине XII в. Традиционно считается, что первым монастырским игуменом был Авраамий, скончавшийся предположительно в 1158 г. Не исключено, что некая церковно-административная структура, непосредственно подчинявшаяся епископу и предшествовавшая наместничеству в его классической форме конца XIII в., могла появиться в эпоху епископа Нифонта (1130–1156 гг.).

Мы предполагаем, что полномочия владычного наместника оказались ограничены лишь зависимыми от церкви людьми непосредственно после событий 1307 г., как это и зафиксировано в Судной грамоте XV в. Однако, как читатель увидит ниже, новгородский владыка не оставил попыток распространить на Псков привычную для него практику. К тому же, судя по всему, наместник, будучи настоятелем Мирожского монастыря, в первой четверти XIV в. продолжал назначаться непосредственно из Новгорода, а по ряду дел, подведомственных суду архиепископа, псковичей продолжали вызывать в Новгород через «софьян», т. е. представителей клироса главного новгородского собора — Святой Софии. Такая практика существовала, по крайней мере, до знаменитого «Болотовского пожалования», как об этом свидетельствуют упреки самих новгородцев псковичам во время военных действий под Орешком в 1348 г.: «Братье плесковичи! то перво мы вам дали жалобу на Болоте: от владыце судить вашему плесковитину, а из Новагорода вас не позывати... софьяны... но борзо есте забыли наше жалование»⁷⁴.

Таким образом, при сохранении канонических связей с Новгородом Псков сумел по ряду пунктов соблюсти милую ему «старину и пошлину». Остается лишь неясным, когда именно наместничество, возглавляемое клириком, перешло в руки не только псковитян, но и мирян, поскольку на протяжении середины XIV — XV в. эта должность замещалась преимущественно мирянином. Мы полагаем, что определенным рубежом здесь был период 1329–1331 гг., когда московский князь использовал против Пскова, принявшего опального князя Александра Михайловича, церковный интердикт, «намолвив» на это митрополита Феогнosta⁷⁵. До этого в 1328 г. архиепископ Моисей ездил в Псков с тысяцким Авраамием на переговоры с самим мятежным князем и псковичами, но ни в чем не преуспел. Мир, заключенный в Опоке с Иваном Калитой в 1329 г., когда князь отдал псковичам вины, должен был закончиться не только снятием интердикта, но и, возможно, «Болотовским пожалованием», которое касалось, в том числе, и церковных дел, после чего митрополит Феогност и архиепископ Моисей благословили весь Псков⁷⁶. То, что именно с этого времени можно говорить о наместнике-псковитине, выясняется из дальнейших событий избрания и поставления новгородского архиепископа Василия Калики 1331 г.

В историографии традиционно считается, что именно с этими событиями связана первая попытка псковичей создать в городе отдельную епархию во главе с неким Арсением. Однако представляется, что общепринятая версия нуждается в существенной корректировке, а источники — в критическом прочтении. Старший извод НПЛ дает весьма простую картину восхождения Григория-Василия на кафедру Нового города: «вълюбиша всь Новьгород богом назнаменана Григорья Калеку»⁷⁷. Далее кратко сообщается о его хиротонии митрополитом Феогностом

⁷⁴ ПСРЛ. Т. 4. С. 58–59.

⁷⁵ ПЛ. С. 91; НПЛ. С. 342.

⁷⁶ ПЛ. С. 23.

⁷⁷ НПЛ. С. 99.

в Волынской земле. Впрочем, некий элемент выбора, присутствующий здесь, связан с летописной фразой: «много гадавше новгородци». Вряд ли нужно видеть в «назnamenovanii Bogom» тот факт, что Василий был избран по жребию из трех кандидатур, однако три кандидата, согласно церковному праву, в этой истории неизбежно присутствовали и были представлены, как и положено, митрополиту Феогносту. Очевидно, летописцу было лестно писать исключительно о своем фаворите, не ассоциируя его с двумя другими неудачливыми претендентами на «новгородские сени». Собственно, посадив Василия на владычном дворе, новгородцы могли считать, что дело сделано, но так совершенно не считали в митрополичьем окружении.

Здесь прекрасно знали, как на самом деле, в соответствии со 123 и 137-й новеллами императора Юстиниана, должны были происходить «избрание и искус» (*psifos kai dokimasia*) нового епископа собором епископов во главе с митрополитом, которым клирики и «первые града» (*oi klirikoi kai oi protoi tos poleos*), иначе — городская элита, должны были предоставить трех кандидатов⁷⁸. В этом случае не нарушалось 13-е правило Лаодикийского собора 361 г. о запрещении избрания архиерея «скопием» народа⁷⁹. К XII в. эти новеллы были изъяты из церковного права Византии, однако сохранились в славянском переводе Кормчей книги, сделанном с восточно-болгарского оригинала (Ефремовская кормчая XII в.)⁸⁰. Установления составляли LXXXVII главу т. н. *Collectio 93 capitulorum* и попали сюда, очевидно, из первой главы XXVIII титула Прохирона⁸¹. Эта глава непосредственно свидетельствует, что избрание епископов в Новгороде в полной мере соответствовало нормам византийского канонического права: «Елижды потреба будет епископа поставляти, разумети клирикам и первым града, в нем же хошет епископ поставлен быти, и предлежащим святым евангелием пред тремя лицами причт творят, епископом кленьшемся». Статьи подобного содержания были достаточно широко распространены на Руси и сохранились в ряде Кормчих в списках второй половины XV — XVI в. (РНБ, Солов. № 1056/1165; РНБ, Ф. II. 250; РГБ, Троиц. № 207; РГБ, Рогож. № 268). Стоит, впрочем, отметить, что известное из летописи вполне каноническое существование трех кандидатов в епископы (например, в 1193 г. во время избрания архиепископа Митрофана на Новгородский престол) обычно подавалось летописцем как существование партийных разногласий и выражение серьезной внутриобщинной борьбы.

В связи с этим стоит отметить, что если послы митрополита Федорко и Семенко прибыли в Новгород еще на Страстной неделе, т. е. между 25 и 29 марта 1331 г., то Василий отправился к митрополиту на Волынь только 24 июня, на Рождество Иоанна Предтечи. Возможно, столь длительный срок между митрополичьим посольством и поездкой как раз и был связан с обсуждением будущих кандидатур. Впрочем, в актах митрополичьей канцелярии 1320—1340-х гг., сохранившихся в греческой копии, определенно засвидетельствовано, что окончательный выбор должен был происходить в присутствии митрополита и епископов. Само описание

⁷⁸ См. гл. 3.

⁷⁹ *Никодим (Милош), еп.* Правила Православной Церкви с толкованиями. Т. 2. С. 90.

⁸⁰ *Голубинский Е. Е.* История Русской Церкви. Т. I. Ч. 1. С. 361; *Павлов А. С.* Первоначальный славяно-русский номоканон. Казань, 1869. С. 28—51; *Бенешевич В. Н.* Канонический сборник XIV титулов со второй четверти VII в. до 883 г. СПб., 1905. С. 260—261; *он же.* Древнеславянская кормчая XIV титулов без толкований. СПб., 1906—1907. Т. I. Вып. 1—3; Сводный каталог славяно-русских книг, хранящихся в СССР. XI—XIII вв. М., 1984. № 75. С. 116—117.

⁸¹ *Бенешевич В. Н.* Древнеславянская кормчая XIV титулов без толкований. Т. I. СПб., 1906. С. 800—801; Т. II. София, 1986. С. 55—56.

избрания на кафедру здесь предельно формализовано и заключено в рамки соответствующих клаузул. После указания даты в тексте сообщается: «Были выборы епископа Богоспасаемого града... в присутствии боголюбивых епископов. По каноническому чину были избраны кандидатами три достойных лица... [из них] предпочтен и избран [имярек]».

Из акта избрания на Новгородскую кафедру в 1331 г. известно, что среди баллотировавшихся в тот раз были архимандрит Лаврентий, очевидно, упоминающийся летописью в 1330-е гг., настоятель Юрьева монастыря в Новгороде⁸² и некий иеромонах Арсений⁸³, которого есть все основания отождествить с Арсением, о котором речь шла выше и которого упоминает младший извод НПЛ. Здесь говорится, что во время хиротонии Василия Калики на Волынь «приихаша послове из Плескова от князя Александра, и от Гидимена послове, и от всех князии литовьских к митрополиту и приведоша со собою Арсения, хотяще его поставити на владычество в Плесковъ, не потворивше Новаграда ни во что же, възнесошася высокоумьем своим. Нь Бог и святая Софья низлагаеть всегда же высокыя мысли, зане плесковици измениле крестъное целование к Новуграду, посадили себе князя Александра из литовьскыя руку». 1 сентября, после того как 25 августа состоялась хиротония Василия Калики, «Арсений... со плесковици поиха посрамлен от митрополита из Волыньской земли на Киевъ, на память святого отца Семеона столпника»⁸⁴.

Казалось бы, после этого летописного известия у нас нет оснований сомневаться в том, что иеромонах Арсений прибыл на Волынь именно как кандидат на чаемую Александром Тверским и литовской княжеской династией Псковскую кафедру. Но так ли это, и не является ли приведенный выше текст лишь своеобразной интерпретацией событий новгородским книжником, тесно связанным с владычным окружением? Считаем возможным предположить, что иеромонах Арсений изначально прибыл на Волынь не для раздела единой Новгородской епархии, а для того, чтобы быть представленным митрополиту в качестве одного из трех кандидатов и получить возможность занять стол в Великом Новгороде на законных основаниях.

Естественно, после тяжелого впечатления, которое произвел на Восточную Европу интердикт 1328 г., наложенный на Псков по политическим мотивам, и Александр Тверской, и Гедимин были заинтересованы в собственном кандидате на Новгородскую, вторую по чести и достоинству на Руси, кафедру. В данном случае нельзя до конца исключить возможность рождения идеи о создании самостоятельной кафедры в Пскове, однако нам это представляется маловероятным. Если она и возникла, то лишь на Волыни и уже после того, как Феогност в соответствии с пожеланиями Новгорода избрал и рукоположил Василия. Она вряд ли была «домашней заготовкой»: современникам были хорошо известны все трудности перекройки епархиальных границ, которой препятствовали нормы церковного права. Важно отметить и то, что Арсений уехал с Волыни не до, а после хиротонии Василия, в которой он, очевидно, участвовал: роль кандидата была сыграна до конца. Возможно, на Волыни для представления митрополиту Феогносту в качестве кандидата побывал и архимандрит

⁸² Янин В. Л. Монастыри средневекового Новгорода в структуре государственных институтов // ПОЛУТРОПОН: к 70-летию В. Н. Топорова. М., 1998. С. 911–922.

⁸³ Памятники древнерусского канонического права. Ч. 1. 2-е изд. Ст. 442–443; Васильевский В. Записи о поставлении русских епископов при митрополите Феогносте в Ватиканском греческом сборнике // Журнал Министерства народного просвещения. 1888. № 255. II (февраль). С. 445–463; Мацуки Е. Избрание и поставление Василия Калики на новгородское владычество в 1330–1331 гг. // Великий Новгород в истории средневековой Европы. М., 1999. С. 207–217.

⁸⁴ НПЛ. С. 343–344.

Лаврентий: если младший извод НПЛ не называет его среди сопровождавших будущего архиепископа лиц, то старший не упоминает этих лиц вовсе.

Понятно, что митрополит Феогност согласился не с псковским, а с новгородским кандидатом, причем с главным кандидатом: политика, в том числе и церковная, есть искусство возможного. Новгородцам было приятно думать, что митрополит принял именно их выбор, а митрополиту было приятно полагать, что именно он выбрал одного из трех. Нервная интерпретация новгородской летописью события 1331 г. как попытки учреждения самостоятельной кафедры в Пскове служит, на наш взгляд, дополнительным указанием на возможность «Болотовского пожалования» уже в 1329 г. В глазах новгородца, только что пережившего шок из-за выхода Пскова из-под новгородской руки в политическом отношении, волынская поездка Арсения могла неадекватно расцениваться как попытка выхода из-под новгородской церковной юрисдикции.

Связь иеромонаха Арсения с Псковом, подтвержденная новгородской летописью, и его высокий церковный статус практически не оставляют нам иного выбора, как признать в нем псковского наместника новгородского архиепископа, чей авторитет и сан вполне соответствовали местным амбициям по замещению Новгородского святительского престола. В этих условиях сильный архиерейский наместник в Пскове, пусть и неудачливый, но конкурент на архиерейских выборах, вряд ли устраивал Василия Калику. В данном случае интересы общины и епископа совпали. Предполагаем, что именно между 1331 и 1337 гг. в Пскове появляется наместник из числа мирян-псковитян, причем не без инициативы самого архиепископа. Отметим существующую путаницу в датах псковских визитаций владыки Василия. Псковская 3-я летопись сообщает о его приезде в 6838 г. (1331/32)⁸⁵, что традиционно рассматривается как ошибка летописца, поскольку НПЛ под 6841 г. (1333/34) говорит о том, что Василий Калика после возвращения из Москвы «поиха въ Плесковъ, и прияха его плесковици с великою честью: понеже не бываль бяше владыка въ Плескове 7 лет». Действительно, согласно новгородским известиям, последним епископом, который посетил Псков, был Моисей — 1328 г. Впрочем, нет ничего невероятного в визите Василия в Псков на Рождество 1332 г. Он был поставлен на Волыни на память ап. Тита — 25 августа, что подтверждают и акты митрополичьей канцелярии; 3 ноября, в день св. мч. Акепсима, побывал в Торжке, а в Новгород прибыл в воскресенье, на память св. мч. Потапия — 8 декабря. Возможности первого архипастырского посещения Пскова именно в это время не противоречат другие известия о деятельности архиепископа Василия. Таким образом, отставка Арсения и появление в Пскове наместника из мирян могли иметь место в Пскове уже в январе 1332 г.

В этой связи характерна и последующая судьба Лаврентия. Если в 1333 г. он еще архимандрит и участник посольства, то в 1337 г. — бывший, «старый», архимандрит⁸⁶. Впрочем, если это могло быть связано с простой ротацией общеновгородской должности архимандрита, то разночтения старшего и младшего изводов НПЛ нуждаются в объяснении. Восстание простой чади на архимандрита Есифа в 6845 г. старший извод объясняет «думой» архимандрита Лаврентия, многозначительно замечая по поводу Есифа: «А оже кто подь другомъ копаеть яму, самъ впадется в ню». Протограф НПЛ младшего извода, сохранив идею о нравственной ответственности Есифа за все приключившееся с ним, Лаврентия не упоминает. Новому поколению редакторов летописного текста перипетии судьбы одного из кандидатов

⁸⁵ ПЛ. С. 92.

⁸⁶ НПЛ. С. 100.

на Новгородскую кафедру были уже непонятны, календарные уточнения — неважны. Именно они и были принесены в жертву экономии места и времени⁸⁷. Полагаем, что, как и Арсений, Лаврентий был отставлен вскоре после утверждения архиепископа Василия на кафедре, а определенную роль здесь мог сыграть упомянутый Есиф, использовавший для организации отставки факт неудачной конкуренции Лаврентия на последних архиерейских выборах.

Как бы то ни было, следующие наместники в Пскове вплоть до конца 1430-х гг. были представлены мирянами. Первый из известных, Яков Домашинич, участвовал во внешнеполитической деятельности Пскова в 1340–1341 гг. и являлся, очевидно около этого времени, старостой Иоанновского монастыря и заказчиком Евангелия писца Евилы⁸⁸. В дальнейшем известны и другие: в 1401 г. наместник Гавриил был послан к князю Витовту⁸⁹, в 1406 г. в качестве посла в Литву упомянут наместник Киприан Лодыжинич⁹⁰, в 1427 г. в Литву отправлен наместник Парфений⁹¹. В 1454 г. в этой должности упоминается Прокопий, чей двор погиб в пожаре⁹². В 1470 и 1474 гг. известен наместник Иван Фоминич⁹³, а в 1509 г. — Василий Игнатьевич Галкин⁹⁴. В этой связи возможно предположить, что конфликт псковичей и архиепископа Василия в 6845 г. (1337/38), когда горожане «суда не даша, и владыка поеде от них, прокляв их»⁹⁵, был связан с еще не оформившимся соотношением месячного суда владыки во время подъездов и регулярного суда владычного наместника. Таким образом, «Болотовское пожалование» 1329 г. не создало должность владычного наместника, а передало ее в руки псковичей, сосредоточив весь суд по церковным делам на территории Пскова, без участия «софьян». Первым наместником из числа псковичей мог быть иеромонах Арсений. В начале 1330-х гг. должность наместника, во избежание конкуренции с его стороны в замещении Новгородской святительской кафедры, переходит в руки мирян. Именно в это время в делопроизводство входит печать с изображением Св. Троицы и надписью «наместника плешковского» (рис. 89).

87

НПЛст Син. В лето 6845 [1337] г.	НПЛмл Ком. В лето 6845 [1337] г.
<p><u>Индикта 5</u> наважением дияволим сташа простая чадь на архимандрита Есифа, а думой старого архимандрита Лаврентия, и створиша вече, и запроша Есифа въ церкви святого Николы; и седоша около церкви ночь и день коромолници, стрегуще его. А оже кто подь другомъ копаеть яму, самъ впадется в ню</p>	<p>Наважением дияволимъ сташа простая чадь на анхимандрита Есифа, и створиша вече, запроша Есифа въ церкви святого Николы; и седоша около церкви ночь и день коромолници, стрегуще его. Аще кто под другомъ копаеть яму, самъ впадется в ню</p>

Ср.: Гимон Т. В. Редактирование летописей в XIII–XV вв.: разночтения между списками Новгородской 1-й летописи // Тр. отдела древнерусской литературы. СПб., 2006. Т. 57. С. 112–125.

⁸⁸ Столярова Л. В. Свод записей... С. 258–260.

⁸⁹ П1Л. С. 31.

⁹⁰ П1Л. С. 28; П2Л. С. 112.

⁹¹ П1Л. С. 38; П2Л. С. 42, 124.

⁹² П1Л. С. 51; П2Л. С. 49, 140.

⁹³ П2Л. С. 168–169, 174, 196.

⁹⁴ Книга посольская Метрики Великого княжества Литовского, содержащая в себе дипломатические сношения Литвы в государственование короля Сигисмунда Августа / изд. М. Оболенский, И. Данилович. М., 1843. Ч. 2. С. 163.

⁹⁵ НПЛ. С. 348.



Рис. 89. Печать псковского наместника новгородского архиепископа середины XIV — начала XV в.
(Белецкий С. В. Сфрагистика. С. 334. Рис. 36, 1)

Очевидно, что практика месячного суда архиепископа в Пскове существовала изначально, однако ограничение архиерейских подъездов частотой раз в три года, по аналогии с соответствующим княжеским правом в Новгороде⁹⁶, могло сложиться именно в 1330-е гг., когда институт наместничества и его полномочия были зафиксированы окончательно. Однако такая практика не возбраняла архиерею посещать город и чаще. Этому предположению не противоречат чрезвычайно редкие летописные известия о владычных приездах в Псков: в XIV в. известны поездки 1352, 1360, 1373, 1384, 1389 и 1400 гг. Пред-

ставляется, что этот список можно дополнить. Известно, что в 1373 г. архиепископ Алексей был в Пскове и освящал церковь свв. Петра и Павла «в свой приезд»⁹⁷. Однако историческая запись псковского Изборного октоиха (РГАДА. Ф. 381. № 67. Л. 95), оставленная попом Саввой в 6882 г., сообщает, в связи с завершением Кирилловской церкви, построенной, как известно, мастером Кириллом, что владыка Алексей «в Пскове был». Этот визит был предположительно связан с освящением нового храма. Л. В. Столярова считает, что завершение Петропавловской и Кирилловской церквей относится к одному году и соответственно они были освящены в один приезд Алексея между 1 марта и 31 декабря 1373 г.⁹⁸

Однако Кирилловская церковь была все-таки закончена позднее, «на другое лето» после освящения Петропавловского храма, т. е., согласно Псковской 2-й летописи, не в 6881 г., а в 6882 г.⁹⁹, что и соответствует датировке исторической записи. Логично предположить второй приезд архиепископа в 1373/74 г. В этой связи приобретает иной смысл и загадочная фраза той же записи, которую стоит рассматривать в контексте владычных подъездов: «и владыка Алексей в Пскове был, и псковичи гадают града Пскова приятии на Новое Вознесение». Считается, что никаких письменных свидетельств о Нововознесенском монастыре ранее XVI в. не существует (рис. 90), хотя упоминание в монастырском синодике князя Евстафия, умершего в 1359/60 г., дает некоторым исследователям основания предполагать, что обитель существовала и ранее. Мы предлагаем понимать эту фразу следующим образом: псковичи, впечатленные фактом частых приездов новгородского архиепископа на освящение храмов — Петропавловского в 1373 г. и Кирилловского в 1374 г., теперь ожидают («гадают»), что Алексей придет во «град Псков»¹⁰⁰ и на освящение Нового Вознесения, строительство или перестройка которого соответственно могут быть датированы серединой — второй половиной 1370-х гг.

⁹⁶ ГВНП. С. 11, 12.

⁹⁷ П2Л. С. 28, 105.

⁹⁸ Столярова Л. В. Свод записей... С. 307–310. Л. В. Столярова считает, что событие произошло в ульт-рамартовском году.

⁹⁹ П2Л. С. 29, 105.

¹⁰⁰ Быть может, фразу можно реконструировать следующим образом: «и псковичи гадают [архиепископа] града Пскова приятии на Новое Вознесение».



Рис. 90. Церковь Вознесения Господня, т. н. Новое Вознесение.
Фото К. К. Романова. 1917 г. (ФО НА ИИМК РАН, О.721.19)

* * *

Наступивший за этим период церковной смуты существенно усложняет изучение истории Пскова. Впрочем, визитации Пскова новгородскими владыками в 1384 и 1389 гг., а также посещение его архиепископом суздальским Дионисием в 1382 г. «повелением» архиепископа Алексия не позволяют говорить о стремлении Пскова выйти из-под церковного подчинения Новгороду¹⁰¹. Лишь с моментов утверждения на Киевской кафедре митрополита Киприана в начале 1390-х гг., конфликта между Новгородом и митрополитом по поводу церковного суда и очередного «розмирья» между Новгородом и Псковом можно наблюдать попытки апелляции псковичей к митрополиту через голову своего епископа, как это было в 1395 г.¹⁰² С учетом того, что грамота 12 мая 1395 г. дана митрополитом Киприаном в Новгороде, необходимо заключить, что псковичи лишь воспользовались правом месячного суда митрополита на территории их епархии, противопоставив себя новгородцам, отказавшим первоиерарху в этом праве¹⁰³. Активные контакты Пскова и митрополии начинаются позднее, в 1416–1431 гг., уже при митрополите Фотии, как явствует из его посланий в Псков, весьма, стоит отметить, многочисленных

¹⁰¹ П1Л. С. 24; П2Л. С. 106; ПСРЛ. Т. 4. С. 63–64.

¹⁰² П2Л. С. 107.

¹⁰³ История с получением псковским посольством 1402–1404 гг. богослужебных антиминсов непосредственно от митрополита Киприана также не может быть расценена как попытка Пскова войти в непосредственную юрисдикцию Киевской митрополичьей кафедры. Именно в это время архиепископ Иоанн был заточен митрополитом на Москве, и у псковичей не было иной возможности получить необходимое для литургии. В любом случае вряд ли факт получения 60 антиминсов из Москвы давал троицкому клиру основание взять на себя функции новгородского архиепископа.

(известно 11 грамот)¹⁰⁴. По крайней мере, часть из них определенно является ответами на недоуменные вопросы псковичей. Впрочем, здесь они следовали логике поведения самих новгородцев, которые через голову митрополита в течение второй половины XIV в. постоянно обращались к Вселенскому патриарху.

В связи с этими событиями конца XIV — начала XV в. встает вопрос о содержании целого ряда несохранившихся источников псковского права, а именно «Дионисиевых», «Александровых» и «Константиновых» грамот и их возможной связи с судом владычного наместника. Известно, что во время посещения Пскова в 1382 г. архиепископ Дионисий, «поучая закону Божию, а утвержая правовернии в вере истеней крестьянстей, негли бы Бог укрепил в последнее лета и утвердил несмущенно от злых человек, дьяволом наущенных», вводит общежительный устав Снеготорского монастыря. Считается, что общежительная грамота, посланная в этот монастырь, была отменена митрополитом Фотием в 1418 г., поскольку тот «учинил не по преданию правильному, не в своей области, ни в епископии»¹⁰⁵. Однако митрополит Киприан обвиняет Дионисия в издании еще одного документа: «владыка суждальский Денисей списал грамоту, коли был в Пскове, а приписал к грамоте князя великого Александрове». Суть «неподобной грамоты» связана с процессом судопроизводства: «по чему ходити, как ли судити, или кого как казнити, да въписал и проклятье, кто иметь не по тому ходити»¹⁰⁶. Если князь Александр, к грамоте которого Дионисий приписал «неподобное», был волен «в своем княженьи», то последний «выплелся не в свое дело» в смутное время, да еще и вопреки указанию патриарха. В результате Киприан это постановление отменил («яз тую грамоту рушаю») на том основании, что «Денисей владыка не свое дело делал».

Ю. Г. Алексеев считает, что деяние Дионисия «носило ограниченный и формальный... характер санкционирования вечевого решения авторитетом духовного владыки»¹⁰⁷. Однако он же справедливо указывает в своих работах на характерное для Средневековья различие церковной и светской юрисдикций. Т. В. Круглова также пишет, что законодательная деятельность суздальского архиепископа как церковного иерарха могла касаться только вопросов святительского суда. В чем же суть «Дионисиевой грамоты», которая каким-то образом должна была касаться одновременно и церковного, и светского права? Обратимся к историческому контексту митрополичьих посланий этого времени. В начале 1390-х гг. из митрополичьей канцелярии выходят две грамоты. 29 августа 1392 г. митрополит Киприан пишет новгородскому архиепископу Иоанну о неприкосновенности церковных судов и вотчин. Никто не имеет права вступить в церковную юрисдикцию, а если какой-либо клирик или церковная собственность будут изымаемы мирскими властителями из пространства епископского суда и церковного управления, то таковых пододобает лишать должности и отлучать от Церкви. Очевидно, что именно эти вопросы прежде всего волновали митрополию.

Не здесь ли находится разгадка «Дионисиевой грамоты»? В условиях «мятежного времени» Дионисий мог санкционировать перевод ряда дел церковной юрисдикции в общинную. У нас нет прямых данных о том, что отмена «Дионисиевой грамоты» была осуществлена по инициативе псковичей, хотя именно такая последовательность событий — жалоба псковичей и реакция митрополита — наиболее логична. Однако

¹⁰⁴ ПЛ. С. 107; Памятники древнерусского канонического права. Ч. 1. Ст. 366–374.

¹⁰⁵ Памятники древнерусского канонического права. Ч. 1. Ст. 391–400.

¹⁰⁶ Там же. Ст. 233–236.

¹⁰⁷ Алексеев Ю. Г. Вопросы истории текста Псковской Судной грамоты // Вспомогательные исторические дисциплины. Т. 11. Л., 1979. С. 58–59.

если Дионисий расширил права горожан, уступив им ряд церковных дел, то чем же были недовольны псковичи? Очевидно, речь должна идти об ином: епископ сузил пространство светской юрисдикции, передав неизвестную нам пока категорию дел в ведение наместника — главной фигуры церковного суда в Пскове. Именно такой вариант подсказывает вторая митрополичья грамота, в которой совершенно очевидно осуждается уже сложившаяся псковская практика суда владычного наместника из числа мирян над псковским духовенством. 12 мая 1395 г. митрополит Киприан пишет: «в Пскове миряне судять попов и казнять их в церковных вещех, ино кроме хрестьянского закона: не годится миряном попа ни судити, ни казнити, ни осудити его, ни слова на него не молвити: но кто их ставить святитель, то ть их и судить и казнити и учить»¹⁰⁸.

Из дальнейшего известно, что, несмотря на отмену грамоты архиепископа Дионисия, суд псковского владычного наместника над клиром сохранился в Пскове в полном объеме, вопреки требованию митрополита. На неподсудности духовенства судьям из мирян, читай наместникам, продолжает настаивать и митрополит Фотий в своем послании в Снетогорский монастырь от 27 июня 1418 г. и в дальнейшем: очевидно, в этой области ничего не изменилось¹⁰⁹. В данной связи представляется более вероятным, что «Дионисиева грамота» включала в юрисдикцию наместника утверждение рядных и прочих имущественных актов, которые, как читатель уже знает, в первой половине XIV в. не входили в его компетенцию, однако из псковской истории известно, что новгородские архиепископы постоянно пытались утвердить здесь подобную практику. Исключив имущественные акты из юрисдикции наместника и тем самым отменив распоряжение одного из своих конкурентов на Киевский престол, митрополит Киприан изначально потребовал отмены суда наместника-мирянина по делам духовенства, однако впоследствии должен бы смириться с таким положением дел, призвав псковичей исполнять освященную традицией «прежнюю грамоту Александрову». Однако в этом случае грамота не могла быть составлена ранее 1330-х гг., когда полномочия наместника и его мирянский статус были окончательно определены. Естественно, издателем грамоты не был Александр Невский, им мог быть только Александр Тверской. Именно его 10-летнее пребывание в Пскове в 6835–6845 гг., несмотря на двухлетний перерыв в 6838–6840 гг., было временем формирования прав псковской общины¹¹⁰. Именно к этому периоду и должна быть отнесена одна из первых кодификаций «Псковской правды»¹¹¹, по крайней мере в части формулирования полномочий владычных наместников.

В этой связи «пакостная» и «душевредная» «Константинова грамота», связанная, как предполагают исследователи, с периодом 1409–1424 гг. и вызвавшая недовольство митрополита Фотия, представляется антиподом действий архиепископа Дионисия. Используя успех, достигнутый при Киприане в области наместничьего суда, князь Константин Дмитриевич мог вторгнуться в пространство церковной юрисдикции, ограничивая деятельность наместника в сфере распоряжения церковным имуществом, поскольку дальше сужать пространство его судебной юрисдикции уже было невозможно. Прежде всего речь могла идти только о подведомственных архиерейской кафедре землях, поскольку общины сами представляли в суде свои интересы по земельным делам своих церквей через старост-сотских. Возможно, дополнительно

¹⁰⁸ Памятники древнерусского канонического права. Ч. 1. Ст. 231.

¹⁰⁹ Там же. Ст. 391–401, 427–437.

¹¹⁰ ПЛ. С. 23–24.

¹¹¹ Находка В. А. Аракчеева.

были ликвидированы какие-то неизвестные нам привилегии или традиционные доходы Дома Святой Софии на территории господства Псковского.

Эта гипотеза обретает подтверждение в послании архиепископа Симеона псковичам в 1418/19 г., когда он был в Пскове 3 недели, «отъеха не зборовав, а пскович детеи своих всех благословив»¹¹². Об этом вполне определенно свидетельствует требование послания, обращенное к горожанам: «в земли, в воды, в суды, в печать и во все пошлыны дома Св. Софии не вступайтесь»¹¹³. Возможно, что события 1411 г., когда владыка Иоанн не приехал в Псков сам, а прислал протопопу Тимофею на масленицу «на попех подъезда просить», также были связаны с нестроениями архиерейского суда и управления в результате принятия «Константиновых грамот». Их отмена была вполне в духе времени. Действительно, если светская власть и вторгалась в область церковного права, то подобные вторжения носили характер узурпации и получали отпор со стороны церковных иерархов. Эти вопросы волновали не только самого митрополита Фотия, но и его преемников и прочих архиереев¹¹⁴.

Очередным рубежом в истории псковского наместничества был 1435 г.¹¹⁵ 13 января 1435 г. владыка Евфимий приехал в Псков. Очевидно, это был первый архипастырский визит после совершения хиротонии. Летописец замечает, что владыка приехал «не в свои подъезд, не в свою череду, но на ровую» «соуда своего... просить и на попех подъезда». На этом нарушения пошлыны и старины не закончились: он захотел «наместника и печатника своею рукою сажати новгородца, а не псковичь», чего, судя по всему, не было в Пскове уже около 100 лет: «не бывало так ни от первых владык, будет и Псков стоял». Норовистый владыка, выслушав отказ, хлопнул дверью и уехал через неделю, однако князь Владимир, посадники и бояре, пытаясь замять скандал, догнали его в Невадичах и вернули. Естественно, владыка возвратился на выгодных для него условиях: псковичи дали ему «суд его месяц, и подъезд на попех имаше». Евфимий только того и ждал и посадил своего наместника: «И оучял наместник его соуд соудити не по псковской пошлыне, оучял диаконов сажати у гридницу, а все то оучял деяти новину, а старину покиноув». Однако такое поспрание старины привело к тому, что псковичи вместе с духовенством отказались давать ему оброк и подъезд и «стал бои псковичам с софьяны». Архиепископ пробыл в городе всего два с половиной дня и, учинив попам и игуменам «протору многа», 30 января уехал, даже не приняв традиционного псковского «поминка» — «бакшиша».

Особо возмутило псковичей то, что наместник «учал» судить рукописания и рядные. Вместе с тем читателю уже известно, что 107-я (109-я) статья Псковской судной грамоты, практику которой стоит возвести к событиям 1307 г., определенно свидетельствует лишь о юрисдикции наместника над церковными людьми; указанные категории дел — договора и завещания — к его ведению, согласно статье, не относятся. Псковская судная грамота вообще не содержит особого раздела о наследстве и семейном праве¹¹⁶. Однако рядом с наследниками по закону в грамоте упомянут наследник по завещанию — «приказник». Само рукописание должно определенно храниться в ларе, который мы легко можем отождествить со знаменитым «ларем на сеньях» Троицкого собора, упоминаемом в период 1464—1509 г., где

¹¹² ПЛ. С. 37.

¹¹³ Памятники древнерусского канонического права. Ч. 1. Ст. 402.

¹¹⁴ Послание митрополита Фотия князю Василию Дмитриевичу 1410 г., грамота митрополита Феодосия в Новгород 1463 г., в Псков 1463—1465 гг., послание митрополита Филиппа в Новгород в 1467 г. и др. См.: Памятники древнерусского канонического права. Ч. 1. Ст. 229—232, 231—234, 289—304, 695—698, 700—704, 713—722.

¹¹⁵ ПЛ. С. 43; ПЛ. С. 45; ПЗЛ. С. 130—131.

¹¹⁶ Алексеев Ю. Г. Псковская судная грамота и ее время. С. 92.

действительно хранились не только государственные, но и частные акты¹¹⁷. Сами сени локализируются на месте двухэтажной пристройки к южной стене Троицкого собора, изображенной на рисунке конца XVII в. и чертеже Пскова 1689 г., время создания которой некоторыми исследователями относится к 1413–1421 гг.¹¹⁸

Сени служили своеобразным вечевым «офисом», который, как можно предположить, находился в заведовании клира Троицкого собора. Вместе с рукописанием 9-я статья Псковской грамоты упоминает «порядню», в которой возможно усмотреть «рядную» статьи 1435 г. Одновременно стоит отметить, что спор о наследстве как таковом решается не предъявлением документа, а показаниями соседей, которые даются, очевидно, на суде господы, включающей представителя князя, посадника и сотских¹¹⁹. Рядные уже с конца XIII в. утверждались княжеской администрацией, тогда как в XV в. поземельные споры разбирались в присутствии сотских¹²⁰. Правовые сферы, в которые вторгся наместник владыки Евфимия в 1435 г., были зарезервированы за другими ветвями власти. Похоже, что архиепископ Евфимий решил совершить те же деяния, что и архиепископ Дионисий своей загадочной грамотой, поскольку включение этих актов в правовое поле наместничества было характерно для Новгорода. Очевидно, реформа была задумана еще в начале правления Евфимия, до его хиротонии. Считаем возможным именно к периоду его бытия «чернецом на сених», в данном случае к 1430–1435 гг., отнести печать с изображением Св. Троицы и легендой «Печать архиепископа новгородского», тип которой С. В. Белецкий и И. О. Колосова датируют более широким временем — 1342–1420-ми гг. (рис. 91). Известно, впрочем, что на XIII раскопе у Старого рынка в Пскове моливдовул, оформленный подобным образом, был найден в культурном слое, который датируется авторами раскопок второй половиной XIV в.¹²¹ Это может свидетельствовать о более раннем введении в делопроизводство подобной сфрагистической регалии. Однако единственный известный документ, с большой долей вероятности скрепленный печатью именно такого типа, может быть датирован первой половиной XV в., возможно, первой половиной 1430-х гг.

В заключение этих рассуждений отметим, что хронологический рубеж, отделяющий употребление булл с образом Троицы и надписью «наместника плешковского» от использования печатей с тем же изображением и легендой, анонимно упоминающей «архиепископа новгородского», в настоящее время не может быть выяснен со всей определенностью.

Конфликт псковичей и владыки Евфимия 1435 г. имел значимые последствия в истории псковской Церкви и ее отношений с митрополитом Киевским и архиепископом новгородским. Известно, что, отправляясь на Ферраро-Флорентийский собор



Рис. 91. Печать псковского наместника новгородского архиепископа первой половины XV в. (Белецкий С. В. Сфрагистика. С. 334. Рис. 36, 2)

¹¹⁷ Лабутина И. К. Историческая топография Пскова в XIV–XV вв. С. 99, 139–140.

¹¹⁸ Мокеев Г. Я. О вечевой степени и сених Троицкого собора // Археология и история Пскова и Псковской земли. Псков, 1982.

¹¹⁹ Алексеев Ю. Г. Псковская судная грамота и ее время. С. 100.

¹²⁰ ГВНП. № 331; Алексеев Ю. Г. Псковская судная грамота и ее время. С. 38.

¹²¹ Колосов И. О. Памятники сфрагистики. С. 64–89.

из Москвы через Новгород и Псков, митрополит Исидор в 1438 г. изымает последний из-под юрисдикции новгородских архиепископов: «пребысть в Пскове 7 недель, и отъя суд и печать и воды и землю и всеи пошлыны владычней, и на тех оброках посади наместника своего Геласия архимандрита»¹²². Должность наместника не только была возвращена в руки лиц в священном сане, но и переподчинена непосредственно митрополиту. Одновременно учреждение в Пскове самостоятельной архимандритии, второй в Новгородской епархии, делало псковский церковный округ экстерриториальным по отношению к Дому Святой Софии¹²³. Нам ничего не известно о существовании архимандритии в Пскове до 1438 г. Эпизод благословения князя Довмонта перед битвой с Рижским магистром игуменом Сидором от лица всего псковского клира (1267–1270 гг.) достаточно красноречиво свидетельствует о том, что главой черного духовенства являлся игумен¹²⁴.

18 января 1441 г. архимандрит Григорий сменил архимандрита Геласия на посту псковского наместника¹²⁵. Деятельность архимандрита Григория известна не только из летописных сообщений, но и благодаря данным сфрагистики (рис. 92). Мнение о прекращении административных полномочий архимандрита Григория уже в 1441 г., в связи с исходом митрополита Исидора из Москвы, не вытекает с необходимостью из прочтения имеющихся источников. Правда, с точки зрения церковного права полномочия наместника должны были автоматически прекратиться с момента бегства митрополита Исидора из Москвы. Однако, по крайней мере в год бегства митрополита к королю Казимиру в Новогрудок — 1442 г., Григорий еще участвует как глава псковского духовенства в освящении храма Похвалы Божией Матери на Романовой горке¹²⁶.

В дальнейшем о существовании архимандритии в Пскове вроде бы ничего не известно, однако, судя по всему, настоятель первого псковского монастыря продолжал носить этот титул, как об этом косвенно свидетельствует летопись под 1485 г. В связи с возможной дальнейшей судьбой архимандрита Григория стоит вспомнить известие Строевского списка Псковской 3-й летописи о кончине в 1473 г. в Новогрудке (городе, куда в 1442 г. бежал митрополит Исидор) митрополита Литовского Григория, находившегося в юрисдикции Вселенского патриархата. Известно, что Григорий Болгарин, бывший учеником и протодиакон митрополита Исидора, прибыл с ним на Русь еще в 1437–1438 гг., ездил на Флорентийский собор и на Покров 1440 г. возвратился вместе с митрополитом в Киев. Впоследствии он оказывается в Риме, а в 1452–1453 гг. — в Константинополе, где занимает должность игумена монастыря Св. Димитрия и даже участвует в обороне города в мае 1453 г.¹²⁷ Митрополит Макарий (Булгаков) считал, что игуменом Григорий становится только в Константинополе¹²⁸. 3 сентября 1458 г. он, с согласия папы Пия II, становится митрополитом Киевским в униатской юрисдикции патриарха Константинополь-

¹²² П2Л. С. 46.

¹²³ Реформа наместничьего управления, связанная с деятельностью митрополита Исидора в 1438–1440 гг., рассматривается Т. В. Кругловой не как создание особой архимандритии с функцией наместничества митрополита Киевского, а лишь как «изменение значения должности архимандрита», который теперь был подчинен власти митрополита и стоял во главе псковской церковной организации (*Круглова Т. В.* Церковь и духовенство в социальной структуре Псковской феодальной республики. С. 18).

¹²⁴ П1Л. С. 18.

¹²⁵ П2Л. С. 46.

¹²⁶ П1Л. С. 46; ПЗЛ. С. 135.

¹²⁷ *Успенский Б. А.* Царь и патриарх: харизма власти в России: византийская модель и ее русское переосмысление. М., 1998. С. 219–220.

¹²⁸ *Макарий (Булгаков), митр.* История Русской Церкви. Кн. 5. М., 1996. С. 28; Кн. 4. Ч. 1. М., 1996. С. 28–29.

Рис. 92. Прорись печати архимандрита псковского Григория 1440–1442 гг. (Белецкий С. В. Новые данные о псковско-новгородско-московских отношениях в 30–40-е гг. XV в. // Церковная археология: материалы Первой всероссийской конференции. С. 50)



ского Григория Мамы, которого признает польский король Казимир IV Ягеллончик. Однако уже в 1465–1466 гг. митрополит Григорий вступает в переговоры с православными патриархами Симеоном Трапезундским и Дионисием и возвращается под юрисдикцию Вселенского патриархата, став единственным каноническим митрополитом Российской митрополии¹²⁹. Позволим себе предположить, что архимандрит Григорий, прибывший в Псков 18 января 1441 г. (летопись говорит о приезде митрополита Исидора в Литву и о том, что он «присла» Григория в Псков, стало быть, из Литвы), тождествен протодиакону Григорию Болгарину из окружения Исидора, который должен был сопровождать митрополита в его поездке на собор и обратно в Россию.

Время его иерейской хиротонии неизвестно, однако это совершенно не обязательно связано с его настоятельством в Дмитриевском монастыре Константинополя, а могло произойти много раньше. Назначение протодиакона Григория архимандритом в Псков в условиях сложного положения митрополита Исидора зимой 1440–1441 гг. представляется абсолютно оправданным. Григорий, будучи человеком, лично преданным митрополиту, должен был посетить Псков в 1437–1438 гг. и находился с ним в Литве в конце 1440-х — начале 1441-го г. Имея возможность разобраться в местной ситуации, он мог легко восстановить старые контакты, чтобы сохранить город в юрисдикции митрополита. В конце концов, Исидор, только что прибывший из Европы и еще находившийся на Покров 1440 г. в Литве¹³⁰, возможно в Смоленске, был просто стеснен в кадрах доверенного духовенства и вряд ли стал бы искать наместника для Пскова вне своего ближайшего окружения. После 1442 г. Григорий последовал в эмиграцию за своим патроном, где через некоторое время при его активной поддержке стал главой Православной Церкви на территории Великого княжества Литовского, а по сути дела — единственным православным митрополитом в Восточной Европе, поскольку Вселенский престол не признавал законным поставление в Москве Ионы и его преемников¹³¹.

Гипотеза, отождествляющая Григория — архимандрита и наместника псковского и Григория — митрополита Литовского, может получить неожиданное подтверждение в истории художественной культуры Польши эпохи Ягеллонов. Речь идет о капелле Святого Креста в кафедральном соборе на Вавеле, роспись которой была выполнена в восточно-христианской традиции в 1470 г. по заказу короля Казимира Ягеллончика, о чем дополнительно свидетельствует кириллическая «выходная запись» мастеров, сделанная на языке, исполненном белорусизмов (рис. 93). В свое время А. Ружицка-Брызек, основываясь на частных моментах иконографии ликов и типажах фигур, восходящих к позднепалеологовской стилистике, и общем коло-

¹²⁹ Там же. Кн. 5. С. 39–40.

¹³⁰ П2Л. С. 46; ПЗЛ. С. 134.

¹³¹ См.: Лурье Я. С. Две истории Руси XV в.: ранние и поздние, независимые и официальные летописи об образовании Московского государства. СПб., 1994. С. 107–108, 138–139.



Рис. 93. Часовня Св. Креста.
Краков. Польша.

рите фресок, предположила, что росписи были сделаны псковскими мастерами¹³². Некоторые языковые особенности ктиторской надписи, после консультаций с филологами, также были возведены исследовательницей к псковскому диалекту. После реставрации капеллы, проведенной в 1998–2003 гг., представления исследователей о цветовых особенностях вавельской росписи несколько изменились¹³³. Сегодня связь фресок с Псковом представляется не столь однозначной. Не исключена возможность того, что в росписи участвовали мастера из Витебска или с Волыни, на что могут указывать некоторые иконографические детали, в частности тяжелое рыцарское вооружение представленных здесь воинов Пилата, и западно-русские языковые элементы, присущие ктиторской надписи. Однако, как представляется, известные параллели именно с севернорусским искусством XV в., в том

¹³² *Różycka-Bryzek A.* Bizantyńsko-ruskie malowidła ściennie w kaplicy świętokrzyskiej na Wawelu // *Studia do dziejów Wawelu*. 3. Kraków, 1968. S. 175–293; *Ружицка-Брызек А.* Росписи капеллы Казимира Ягеллона на Вавеле // *Древнерусское искусство*. С. 217–240; *Лазарев В. Н.* Древнерусские мозаики и фрески XI–XV вв. М., 1973. С. 390.

¹³³ *Mamoń A.* Malowidła byzantyńsko-ruskie w kaplicy Świętokrzyskiej katedry wawelskiej: Budowa technologiczna, stan zachowania i postępowanie konserwatorskie na podstawie prac prowadzonych w latach 1998–2001 // *Studia do dziejów Wawelu: Biuletyn Informacyjny Konserwatorów Dzieł Sztuki*. 14.1–2 (52–53). Łódź, 2003. S. 78–85, 84; *Szyndlarewicz M.* Pochodzenie mistrzów fresków w Wawelskiej kaplicy Świętokrzyskiej — czy to na pewno Psków? // *Studenckie Zeszyty Naukowe*. 1 (5). Kraków, 2008. S. 67–83.



Кафедральный собор на Вавеле.
Фото автора. 2006 г.

числе новгородским и псковским, вполне возможны. Данная гипотеза может получить дополнительные основания в активных политических контактах Новгорода и Речи Посполитой около 1470 г. В этой связи роспись часовни на Вавеле может рассматриваться как своеобразный «культурный эскорт» политических переговоров, приведших к составлению докончания между Новгородом и Казимиром как раз около 1470–1471 гг., согласно которому король польский и великий князь литовский становился, вместо представителя Рюриковичей, еще и новгородским князем¹³⁴. Королевский наместник на Городище должен был назначаться по религиозному принципу «веры греческой». В этих условиях прежние связи митрополита Григория, главы православной митрополии *Росия*, в том числе и его наместничество в Пскове, могли сыграть определенную роль как в политическом процессе, так и в культурной политике, в том числе и в приглашении новгородско-псковских мастеров для росписи капеллы, задуманной как королевская усыпальница.

Зимой 1441 г. на городке Демон на юге Новгородской земли был заключен Демонский мир между Новгородом и московским князем Василием Темным. А. Г. Бобров достаточно надежно связал опалу митрополита Исидора после 18 марта 1441 г. с одним из последствий этого мира, а именно с отвержением унии, проистекавшим из «антиуниатских» настроений архиепископа новгородского Евфимия II в церковном

¹³⁴ ГВНП. № 77. С. 129–132.

вопросе. Явная «антиновгородская тенденция» в действиях митрополита Исидора, сказавшаяся в учреждении Псковской архимандритии, могла быть следствием осуждения Евфимием униальных планов Вселенского престола, которые он высказал Исидору во время посещения последним Новгорода по пути в Феррару. Великому князю свою позицию новгородский архиерей мог высказать как раз во время зимних переговоров 1441 г.¹³⁵ Именно тогда настало время реванша. Последующее восстановление новгородской юрисдикции в Пскове стоит напрямую связать с действиями архиепископа Евфимия во время заключения Демонского мира. Впрочем, на период 1442–1448 гг. у нас нет однозначной информации о каноническом положении псковского наместничества. Стоит согласиться с исследователями, связывающими восстановление полноты прав новгородского архиепископа на Псков с заключением «мира по старине» между Псковом и Новгородом в 1447 г.

* * *

Особенности следующего этапа псковской церковной истории могли найти отражение в появлении нового сфрагистического типа буллы владычного наместника в Пскове: на аверсе печати приведена легенда, содержащая имя архиепископа, на реверсе — образ Ветхозаветной Троицы¹³⁶. Первым новгородским архиереем, который воспользовался такой печатью, был архиепископ Евфимий II (рис. 94), хотя С. В. Белецкий пишет, что подобные печати уже известны в период святительства архиепископа Симеона. Что скрывается за этим новым оформлением сфрагистической регалии, связанной с церковной властью новгородских архиепископов в Пскове, утверждающей их власть именно как псковских архиереев? Возможно ли видеть здесь существенное расширение полномочий наместника? Обратимся к событиям конца 1440 — начала 1450-х гг. Очевидно, визит архиепископа Евфимия в Псков в 6957 или в 6958 г., как свидетельствуют соответственно Псковская 2-я и 3-я летописи¹³⁷, был своеобразным визитом примирения. Именно со значимостью этого визита в псковско-новгородских отношениях связано подробное описание в летописи чина соборования. Однако представляется, что это примирение состоялось почти сразу же после заключения мира 1447 г., а именно в конце 1448 г., хотя этот визит традиционно относят к 1449 г. Известно, что Евфимий приехал в Псков 27 декабря, на день памяти архидиакона Стефана, и на третий день, 29 декабря, совершил собор псковского духовенства. Традиционно торжественные службы такого рода были связаны с воскресными днями. Однако и в 1449, и в 1450 г. 29 декабря не было воскресеньем. Наиболее вероятен 1448 г., когда на 29 декабря пришлось неделя святых Богоотец: пророка Давида, святого праведного Иосифа Обручника и Иакова, брата Господня по плоти. Полагаем, что у нас есть основания отнести визитацию Евфимия именно к этому году, тем более что подобный календарный сценарий практически целиком повторился в 1453 г. Тогда владыка также приехал 5 января, в пятницу, что специально подчеркивается летописью, в навечерие Богоявления. Предполагается, что в самый день праздника он служил в одном из соименных храмов, однако на третий день своего приезда, т. е. 7 января, в неделю, совпавшую с собором Св. Иоанна Предтечи, он совершил «соборное воскресенье» и чин Тор-

¹³⁵ Бобров А. Г. Церковные отношения Пскова с Новгородом и Флорентийская уния. С. 53–57; *он же*. Новгородские летописи XV в. С. 194–217.

¹³⁶ Янин В. Л. Вислые печати Пскова // Советская археология. 1960. № 3. С. 256; Белецкий С. В. Новые данные о псковско-новгородско-московских церковных отношениях в 30–40-е гг. XV в. С. 48–53.

¹³⁷ ПДЛ. С. 48, ПЗЛ. С. 139.

жества Православия в Троицком соборе. Именно в этот приезд архиепископ взял в свое владение «Ремву Ремевскую», т. е. Ремецкую губу с центром в соименном погосте на восточном берегу Чудского озера в уезде Кобыльского городища.

Считается, что в дальнейшем судебные полномочия владычно-го наместника остаются в целом без изменений, как это засвидетельствовано Псковской судной грамотой 1467 г. и грамотой архиепископа Феофила. В 1477 г. он оставлял псковичам наместника «в свое место, на свой святительский суд, и на свой подъезд, и на все свои пошрины»¹³⁸. Однако привлечение данных сфрагистики позволяет уточнить историю развития института наместничества. Прежде всего речь идет о собрании моливдовулов, представляющем остатки некоего псковского архива и обнаруженном в одной из гражданских каменных построек при раскопках Довмонтова города в 1960–1962 гг. Его исследователи предположили, что он связан с «канцелярией владычных наместников», с чем следует согласиться¹³⁹. Здесь были обнаружены 564 свинцовые печати и 2 заготовки. Несмотря на то что в общем корпусе находок представлены печати



Рис. 94. Печати псковского наместника новгородского архиепископа второй половины XV вв.:

- 1 — правление архиепископа Евфимия II (1448–1456);
 - 2 — правление архиепископа Ионы (1459–1470);
 - 3 — правление архиепископа Геннадия (1485–1504)
- (Белецкий С. В. Сфрагистика. С. 334. Рис. 36, 3, 5, 6)

конца XIV — XV в., начало формирования архива можно отнести ко времени 1450-х гг., т. е. к эпохе конца святительства архиепископа Евфимия и начала правления архиепископа Ионы. Именно с первым из них связаны новый тип печатей владычных наместников и предполагаемая реформа архиерейского управления в Пскове. Большинство печатей из состава архива относятся к деятельности псковской господы и наместников архиепископа, причем количество тех и других практически равно. Это позволило С. В. Белецкому обоснованно предположить, что здесь хранились документы, подлежащие двойному утверждению в смешанных органах церковного и светского судопроизводства. Иными словами, архив отражает статистику спорных дел между представителями вечевой и епископской

¹³⁸ Памятники древнерусского канонического права. Ч. 1. Ст. 742–743.

¹³⁹ Белецкий В. Д., Белецкий С. В. «Архив» из раскопок в Довмонтовом городе Пскова (состав, хронология, атрибуция). С. 96.

юрисдикций¹⁴⁰. Эта ситуация полностью соответствует второй части ст. 107 (109) Псковской судной грамоты. Как известно, здесь предполагается, что тяжбы, в которых одна сторона представлена клириком или зависимым от Церкви человеком, а другая — мирянином, должны рассматриваться в общем суде наместника и представителя городской администрации: князя, посадника или судьи. Естественно, образование архива не обязательно отражает возникновение новой судебной практики, однако возникновение новой практики хранения документов стоит связать с предполагаемой реформой самого института. В данном случае не исключено, что вторая часть ст. 107 (109) появляется именно по причине реформы наместничества при архиепископе Евфимии в связи с определенными договоренностями между псковской господой и Домом Святой Софии. О том, что этот параграф статьи не может восходить во всей своей полноте к «Александровой грамоте», практике первой половины XIV в., свидетельствуют и упоминание посадников во множественном числе¹⁴¹, и активная роль судей, более характерная именно для середины XV в.

В свете вышеизложенного «Ремевское дело» может получить свое объяснение: уступка владыке этой губы могла быть не только своеобразным отступным за вынужденный период «выпадения» Пскова из-под новгородской юрисдикции в конце 1430 — начале 1440-х гг., но и ценой создания новой практики смешанного суда в случае смешанной юрисдикции тяжущихся сторон. Следовательно, новый тип сфрагистической регалии после 1447—1448 гг. должен был отражать прежде всего расширение прав новгородского архиепископа на зависимые от него территории и население, как и расширение номенклатуры самих этих территорий. Впрочем, это новое право не могло распространяться на землевладение церковных общин, которые сами представляли свои интересы на вече через старост-сотских, согласно 70-й статье Псковской судной грамоты, и в силу этого не попадали под юрисдикцию наместника.

Характер новых полномочий наместника источниками не фиксируется, однако история с изъятием из псковской юрисдикции Ремецкой губы подсказывает именно такой вариант развития. Об этом свидетельствует анализ и соотношения различных типов печатей, сохранившихся в описаниях псковских актов, и содержания самих документов, который отражен в табл. 7.

Проведенный анализ показывает, что печати, которые можно сопоставить с регалиями новгородских владычных наместников, с изображениями креста и Богоматери появляются на территории Псковской земли при поземельных актах в первой половине XIV в. Их использование в это время подтверждается и находкой двух подобных печатей в слоях рубежа XIII—XIV вв. на усадьбах, открытых раскопками 1954—1956 гг.¹⁴² Однако уже в начале этого столетия данные на землю утверждались «у Троицы на вече», возможно, непосредственно после 1307 г., поскольку первая из известных грамот датируется периодом 1308—1312 гг.

Во второй половине XIV в. при документах того же характера фиксируются печати с образом Божией Матери «Знамение», в которых исследователи пытаются увидеть печати владычных наместников, хотя и отличные по своему оформлению

¹⁴⁰ Белецкий С. В. Сфрагистика. С. 337—339.

¹⁴¹ И. О. Колосова относит появление коллективного посадничества к периоду 1340—1380-х гг. Очередное расширение состава посадничества и усиление его судебных функций происходит в 1406—1425 гг. См.: Колосова И. О. Псковские посадники XIV—XV вв. С. 18, 21 и сл.

¹⁴² Гроздилов Г. П. Раскопки древнего Пскова // Археологический сб. Гос. Эрмитажа. Вып. 4. С. 22.

Соотношение сфрагистических регалий и типов утвержденных ими документов псковского происхождения

Тип печати или место утверждения	Тип документа и юрисдикция	Дата	Издание и номер
Печать «у Троицы на вече»	Жалованная грамота мирянам	1308–1312 гг.	ГВНП, № 333
Печать с образом Знамени Богородицы, Голгофским крестом и неотчетливой надписью («Троицкая печать»?)	Внешнеполитический документ	Начало XIV в.	ГВНП, № 332
Печать с образом креста	Купчая грамота мирян	Первая половина XIV в.	Марасинова [1966], № 7
Печать с образом Знамени Богородицы (?)	Рядная грамота игумена с попом и церковной общиной	Вторая половина XIV в.	Марасинова [1966], № 2
Печать с образом Знамени Богородицы (?)	Меновая раздельная грамота игумена и чернецов	Вторая половина XIV в.	Марасинова [1966], № 3
Печать с образом Знамени Богородицы	Меновая грамота попа и мирянина	Вторая половина XIV в.	Марасинова [1966], № 4
Печать с образом Знамени Богородицы	Раздельная грамота мирян	Вторая половина XIV в.	Марасинова [1966], № 5
Печать с образом Знамени Богородицы	Меновая грамота попа и мирянина	Вторая половина XIV в.	Марасинова [1966], № 6
Печать с образом Троицы (анонимная печать псковского наместника новгородского архиепископа?)	Духовная грамота мирянина	Первая половина XV в. (1435?)	Марасинова [1966], № 8
Печать господы («глазуха»)	Духовная грамота мирянина монастырю	1425–1469 гг.	Марасинова [1966], № 18
Печать господы («глазуха»)	Купчая грамота мирян	1425–1469 гг.	Марасинова [1966], № 19
Печать господы («лицо человека»)	Купчая грамота монаха (?) у церковной общины	1425–1469 гг.	Марасинова [1966], № 21
Печать с образом Троицы (анонимная печать псковского наместника новгородского архиепископа?)	Данная грамота посадников церкви на рыбную ловлю	1446–1447 гг.	Марасинова [1966], № 22
Печать наместника архиепископа Ионы	Данная грамота мирянина монастырю	1459–1471 гг.	Марасинова [1966], № 24
Печать псковской вотчины великого князя — господы	Данная грамота мирянина монастырю	1469–1486 гг.	Марасинова [1966], № 27
Печать псковской вотчины великого князя — господы	Раздельная грамота мирянина и монастыря	1469–1486 гг.	Марасинова [1966], № 28

Тип печати или место утверждения	Тип документа и юрисдикция	Дата	Издание и номер
«Печать Св. живоначальной Троицы»	Внешнеполитический акт	1474 г.	ГВНП, № 78
Княжеская и посадничьи печати	Правая раздельная грамота монастырям на спорную землю	1483 г.	ГВНП, № 340
Печать господы («лицо чело-вечь»)»	Духовная грамота мирянина церкви	1491–1496 гг.	Марасинова [1966], № 30
«Печать Св. Троицы»	Внешнеполитический акт	1503 г.	ГВНП, № 347

от тех, которые были в ходу на всей территории Новгородской земли¹⁴³. Печати при псковских документах одинаково скрепляли сделки как между лицами церковной и светской юрисдикции, так и между мирянами. Однако читателю уже известно, что утверждение поземельных сделок в Псковской земле не входило в круг прав и обязанностей владычных наместников. Следовательно, печати с изображением Богородицы при опубликованных Л. М. Марасиновой документах, которые В. Л. Янин справедливо сопоставил с «Троицкими печатями», должны быть усвоены иному институту власти.

Ситуация существенно меняется со второй четверти XV в., когда поземельные акты начинают утверждаться господой, а единственная духовная, утвержденная наместником новгородского архиепископа, — завещание Аницифора на земли у пустоши Темши, скрепленное печатью с образом Троицы¹⁴⁴ — как раз могла соответствовать времени конфликта — 1435 г. и спору о праве наместников судить рядные и завещания. Со второй половины 1440-х гг. все известные данные, совершенные мирянами в адрес духовных корпораций, утверждаются печатями владычных наместников. Характерно, что данная грамота псковских посадников 1446–1447 гг. на рыбную ловлю храму Св. вмч. Феодора скреплена скорее всего анонимной печатью новгородского архиепископа с образом Троицы, не упоминающей имени Евфимия¹⁴⁵. Это подтверждает нашу гипотезу о том, что новый тип именных печатей входит в практику только после примирения 1448 г. и что реформа наместничьего управления этого святителя создала исключительные полномочия архиепископа на утверждение прав собственности институтов, находившихся в церковной юрисдикции. С 1470-х гг., после фактической утраты Псковом самостоятельности под рукой московских князей, право скрепы владычными наместниками поземельных актов церковных корпораций было утрачено в поль-

¹⁴³ В. Л. Янин изначально полагал, что печать общеновгородского типа с образом Богородицы и Голгофского креста доживает до 1348 г. — времени заключения Болотовского договора, когда им на смену приходят печати с изображением Св. Троицы. Впоследствии он склонился к мысли, что в 1348 г. появляются «Троицкие печати» с соответствующей надписью и изображением Богородицы и креста именно как регалии владычных наместников. В конце XIV — начале XV в. надпись заменяется изображением Троицы. Существующая на печатях надпись «Печать архиепископа новгородского» сменяется именной легендой при архиепископе Евфимии. См.: Янин В. Л. Сфрагистический комментарий к псковским частным актам. С. 165, 169.

¹⁴⁴ Марасинова Л. М. Новые псковские грамоты XIV–XV вв. С. 51–52. № 8.

¹⁴⁵ Там же. С. 61. № 22.

зу господы, в действительности же — в пользу великого князя, представителями которого теперь являлись носители исполнительной власти в Пскове. Об этом определенно свидетельствуют как грамота князя Ярослава Васильевича и псковских посадников Снетогорскому монастырю на шестую часть р. Перервы, спорную с Козмодемьянским монастырем, от 11 июня 1483 г., так и грамоты, утвержденные печатями псковской господы образца 1469 г.

Представляется, однако, что кончина архиепископа Ионы 5 ноября 1470 г. и последующее избрание Феофила были как раз тем рубежом, на котором владычный наместник утратил свое право участия в контроле над церковным землевладением. Одним из первых прецедентов такого рода была история с владениями церкви Рождества Божией Матери в Уситве, которую после пожара 1471 г. начали восстанавливать «в камне»¹⁴⁶. Речь идет о храме в погосте Старая Уситва на правом берегу р. Великой, центре Уситовской старой губы Прудской засады. Одновременно в погосте Новая Уситва, центре Новоуспошской губы Мелетовской засады, на левом берегу р. Великой, тоже началось строительство каменной Богородичной церкви: «начаша ставити на сей стороне церковь, а на другой — другую».

Однако строительство новой левобережной церкви потребовало больших затрат, чем предполагалось ранее, почему на вече и было решено компенсировать их посредством конфискации «земли и воды» старой правобережной церкви, которые находились в ведении Троицкого собора¹⁴⁷. Инициатором конфискации была названа простая чадь, однако летописец считает неправильным утаивать, что конфликт подогревался извне: «другие человецы... отрекшеся от мира [и] яже в мире, и пришедшее в мир и начаше воздвизатися и препростую чадь возднимати по миру на саму соборную апостольскую церковь, на дом святя Троицы, истязуя от нее воды и земли даноя в наследие Божия»¹⁴⁸. Указание на отречение от мира позволяет видеть в возмутителе спокойствия монаха или игумена. Это предположение подтверждается дальнейшим рассказом, поскольку не названный по имени инициатор возмущения, обращаясь к вече, говорил от первого лица следующее: «несть в том вам никакого греха, толко вы отгням тоу землю и воду от дома святя Троица, да мне даите в монастырь, а то аз ведаю». В результате посадники и весь Псков 7 апреля, на Вербное воскресенье, передали им (очевидно, не названному по имени иноку и препростой чади) принадлежавшие Троицкому собору «Матутину землю, его прадеда, Нежатино данье прежьдного посадника псковского старого». Очевидно, речь шла о боярине Матуте Дионисьевиче, участнике псковского посольства 1463 г. к великому князю, который скончался еще 14 ноября 1470 г., за четыре месяца до описываемых событий, на заговенье Филиппова поста¹⁴⁹. Упоминаемый здесь же посадник Нежата неизвестен по другим источникам. А. Р. Артемьев относил время его правления к первой четверти XV в. Очевидно, Нежата был отцом Дионисия и дедом Матуты. Прадедом он приходился скорее всего монашествующему анониму, спровоцировавшему псковское вече на передачу соборной земли. Предлагаемая здесь расшифровка спора в Уситве позволяет заключить, что Богородичный храм на левом берегу изначально создавался как монастырский, причем представителем владетельного рода на семейных землях. Связь сына Матуты с этими угодьями дополнительно подтверждается,

¹⁴⁶ ПЗЛ. С. 171; *Седов Вл. В.* Малоизвестный памятник псковской архитектуры XV в. // Архитектурное наследство. Вып. 38. Проблемы стиля и метода в русской архитектуре. М., 1995. С. 383–388.

¹⁴⁷ Именно так мы предлагаем понимать летописную фразу: «Начаше с новой стороне подниматися пенязи с проспростою чадью всем вечем во град по послу; посадники с вече пристави подавшее на старую церковь бестудством и злобою отнимати данное Богови в наследие тои Божией церкви».

¹⁴⁸ ПЗЛ. С. 177.

¹⁴⁹ ПЛ. С. 52; ПЗЛ. С. 52; ПЗЛ. С. 151.

на наш взгляд, и приведенной выше его фразой, касающейся спорной земли: «а аз то ведаю». Характерно, что если в Старой Уситве, на правом берегу, фиксируются лишь позднесредневековые археологические памятники — селища XV–XVII вв., то в Новой Уситве известны могильник XII–XIV вв. и селище XIV–XVII вв. к северу от храма. Таким образом, левобережное поселение по сравнению с правобережным погостом представляется более древним. Возможно, именно этот факт сыграл свою роль в разыгравшемся конфликте: имение Нежатичей находилось на левом берегу, тогда как правый берег рассматривался как хозяйственная территория.

Однако без дополнительного исследования представляется непонятным, почему спор о семейном наследстве, пусть и пожертвованном Церкви, явился причиной появления хоть и несколько запутанного, но весьма пространного рассказа Псковской 3-й летописи. Прежде всего обращает на себя внимание кольцевая композиция сюжета. Он начинается и заканчивается осуждением сребролюбия и перечислением церковных запретов на отчуждение церковного имущества и санкций за подобные деяния. Повесть об Уситве уже в первых своих строках содержит цитаты из пророка Давида, Филона Александрийского, апостолов Павла и Иоанна Богослова и гомилии свт. Иоанна Златоуста на Евангельское чтение 3-й недели по Пятидесятнице (Мф. 6: 22–33). Завершается сюжет развернутым изложением апокрифического правила «165 отец на обидящих церкви Божии» и цитатами из свт. Кирилла Александрийского. К тому же летописец не забывает сообщить, что возмездие за преступление против церковной собственности последовало мгновенно. Не успело разойтись вече, как «в Пскове за стеной» загорелся двор того самого Матуты, а затем пожар возник еще в пяти местах на Запсковье и на Полонище.

Сам летописец указывает, что он «сия бо написах не от своего произволения... на память последнему роду, но по заповеди святых отец, яже мы в дни своими очима увидехом». Упоминание последнего рода и, очевидно, последних дней имеет явный эсхатологический подтекст: до конца седьмой тысячи лет в 1492 г. оставалось чуть более 20 лет. Последнее поколение, о котором упоминал летописец... Однако близость конца света лишь придавала всей истории дополнительный драматизм. В основе же самой драмы предположительно лежало правовое новшество, согласно которому движение церковной собственности, в том числе и соборной, находилось теперь под контролем вечевых структур. Летописец, очевидно клирик Троицкого собора, выразил корпоративный протест против происшедшего в виде пространной повести, помещенной в псковскую хронику. Объем повести пропорционален тому шоку, который событие произвело в местном обществе, что еще раз подчеркивает его непривычность. Впрочем, когда за несколько лет до этого, в середине 1460-х гг., псковичи вступились в «землю и воду» Дома Святой Софии, то это не только не вызвало осуждения троцкого летописца, но даже не попало на страницы псковской летописи.

Впрочем, «новшества последнего времени» на этом не закончились. С приходом на Новгородскую кафедру архиепископов, поставленных непосредственно в Москве, и введением на Русском Севере московских церковных практик можно наблюдать и другие реформы, напрямую затронувшие церковную жизнь Пскова. Так, поставленный в 1483 г. в Новгород архиепископ Сергей «многие попы испродаде и многы новыя пошлыны введе»¹⁵⁰. Архиепископ Геннадий, впрочем, старался маскировать эти новшества под псковскую старину. В 1485 г. владыка попытался назначить архимандритом и наместником в Пскове новгородского игумена Евфимия: «Мысляше того владыка Геннадий вмести архимандритом

¹⁵⁰ ПДЛ. С. 63.

в себе место правителем Пскову»¹⁵¹. Однако он сделал это с учетом его псковских корней, т. е. в целом в рамках сложившихся традиций: Евфимий, в миру Есиф, некогда принадлежал к троицкому соборному клиросу и был ларником, т. е. хранителем городской и соборной канцелярии и архива. Он был известен псковитянам не с лучшей стороны: «в той власти много зла народу учинил». Псковичи его «самого много казнивше» и «выведоша на посечение». Только после этого он убежал в Новгород и принял постриг. Интересно, что именно так, эмигрировав в Новгород, поступил и другой церковный чиновник, обвиненный псковичами в злоупотреблениях, — священник Андрей Коза, которого реформа псковского духовенства 1468 г. поставила во главе местных клириков, управляемых на основе Номоканона. В результате псковичи «не вдались» в волю архиепископа: предложенная кандидатура провалилась. Лишь после присоединения Пскова к Москве, в 1510 г., в процессе деградации соборной организации псковской Церкви, функции наместника окончательно меняются в соответствии с московской практикой. Архиепископ Макарий требует от своего представителя в Пскове в 1528 г. проверять ставленнические грамоты и нравственный облик пришлого духовенства¹⁵². За 100 лет до этого, в эпоху архиепископа Евфимия Брадатого, эту миссию должны были исполнять соборские старосты.

* * *

Стабилизация епископского управления в Пскове 1450–1460-х гг. пришлась на чрезвычайно важный период в истории городской общины. Одновременно с усложнением состава степенного посадничества происходит кодификация местного права — появляется Псковская судная грамота в окончательной редакции 1467 г. В 1469 г. псковичи, «добровольные люди», провозглашают свое господарство вотчиной великого князя, в которой тот является государем. В это время интенсивность социально-политической и религиозно-культурной жизни Пскова объективно возводит город на уровень епархиального центра, что ощутила и местная община. Декабрьское 1463 г. и январское 1464 г. посольства, отправленные псковичами к великому князю и митрополиту, имели своей целью именно добиться открытия в городе самостоятельной епископской кафедры. Как в свое время «Болотовское пожалование» даровало городу наместника из числа псковитян, так и через 100 с лишним лет послы просили великого князя, дабы тот «жаловал псковичь, повеле бы своему отцу митрополиту Феодосию поставити владыку в Псков, а нашего же честного коего попа или игумена человека псковитина»¹⁵³. Естественным фоном для подобной просьбы было осложнение отношений Новгорода и Москвы, однако отказ псковичам в их просьбе был мотивирован более чем традиционно, в соответствии со сложившей еще в Древней Руси канонической практикой: «И князь великий подоумав со отцом митрополитом Феодосием, что не мощно быти в Пскове владыки, зане же искони не бывал, а не стол в Пскове, и подариша посла верблюдом»¹⁵⁴. Как остроумно пишет В. Н. Бернадский, «получив вместо согласия на поставление епископа верблюда», псковичи вынуждены были самостоятельно искать пути соглашения с Новгородом¹⁵⁵. Впрочем, согласно летописи, великий князь обещал

¹⁵¹ П2Л. С. 68.

¹⁵² *Евгений (Болховитинов), архиеп.* Описание Иоанно-Предтеченского монастыря. С. 82–83.

¹⁵³ П1Л. С. 69–70.

¹⁵⁴ П1Л. С. 71; П2Л. С. 53; ПЗЛ. С. 157–158.

¹⁵⁵ *Бернадский В. Н.* Новгород и Новгородская земля в XV в. М.; Л., 1961. С. 268.

послать в Новгород и Псков бояр, «ино за ними все будет вам указано», а обсуждение «псковского проекта» было отложено до созыва архиерейского собора.

Очевидно, именно в связи с отказом митрополита основать в Пскове отдельную кафедру надо рассматривать события 1464–1469 гг., которые могут быть названы «псковской реформацией». Из летописи остается непонятным, когда точно псковичи, названные новгородским хронистом «мнимыми братьями», конфисковали владения Софийского дома в Пскове. По логике изложения это должно было произойти уже после похода князя Федора Юрьевича Низовского и псковичей «на Немец», который состоялся между 8 июля и 1 сентября 1463 г. Затем летопись Авраамки сообщает, что после заключения 9-летнего перемирия с Юрьевым псковичи «с новгородци жиша не братолюбно, хлеб отъяли домовый святой Софии и отца своего духовного, а свой злой норов обнажиша»¹⁵⁶. Однако предшествовала ли эта акция посольству о собственном епископе или была следствием великокняжеского отказа? Возможно, это произошло уже летом 1464 г., в условиях падения цен в Псковской земле, когда «зобница ржи по 17 денег, а овса по 7 денег, а пуд соли по 3 денге»¹⁵⁷.

После экономической реформы последовала и реформа каноническая¹⁵⁸. В октябре 1468 г. священники всех 5 соборов на вече в присутствии князя Федора Юрьевича, посадников и всего Пскова заявили, что они хотят внутри своего клерикального сообщества «по правилам святых отец и святых апостол во всем священстве крепость поддержати, о своем управлении, как нам священникам по Номоканону жити, а вы нам, сынове, поборники нашей крепости». Далее клир объяснил вече, почему псковичи должны быть свидетелями происшедшего и помощниками клиру в осуществлении задуманного: «Зане же здесь правителя всей земли над нами нетуть, а нам о себе тоя крепости удержати не мощно попремежи себе о каковых ни буди церковных вещах, а вы вся в то иное миром вступаете черес святых апостол и святых отец правила, а в том сынове и на вас хотим такову же крепость духовную поддержати». Священникам отвечал весь Псков: «То ведаете вы, все Божие священство, а мы вам поборники на всяк благ совет». В результате была написана «грамота на Намакануне» «о священнических крепостях и о церковных вещах», которая была положена в ларь Троицкого собора вместе со всем городским архивом. В соответствии с неизвестными нам положениями этой грамоты «правителями над всеми пяти соборами и всем священством на вече перед всем Псковом» были посажены священники Андрей Коза из церкви Св. Михаила Архангела и Харитон из храма Успения Богородицы с Завеличья.

Представляется очевидным, что преамбула, с которой клир выступил на вече, несет на себе эсхатологический отблеск. Именно так можно понять его слова о посылаемой Пскову милости с неба в ожидании человеческого обращения. С точки зрения средневекового христианина, не было более важной задачи в последние дни перед концом света, чем покаяние и обращение. Столь же важно духовенству было жить по правилам апостольским и святоотеческим. О распространенности эсхатологических настроений в Пскове этого времени мы уже говорили ранее. Однако проявленная к Пскову милость свыше имела вполне конкретное выражение в открывшихся исторических возможностях.

Необходимо отметить высокий уровень канонического и исторического сознания организаторов веча и авторов обращения соборного духовенства к городскому собранию. Диалог духовенства и веча никоим образом нельзя рассматривать как «под-

¹⁵⁶ Летопись Авраамки. С. 213; ПЛ. С. 70–71.

¹⁵⁷ ПЗЛ. С. 159.

¹⁵⁸ Там же. С. 165–167.

чинение клира миру». Миряне, составлявшие большинство псковского веча, были вовлечены духовенством в процедуру утверждения грамоты на прочных канонических основаниях, о чем свидетельствует фраза: «вы вся в то иное миром вступаете черес святых апостол и святых отец правил». При этом именно соборный, в данном случае коллегиальный, характер церковного управления являлся идеалом производимой реформы. Духовенство заявило, что «здесь правителя всей земли над нами нетуть, а нам о себе тоя крепости удержати не мощно», приглашая тем самым мирян к участию в реформе. Представляется, что эта парадигма средневекового сознания полностью соответствовала событиям 1270 г., когда новгородцы сказали князю Ярославу Ярославичу: «У нас князя нетуть, но Бог, правда и святая София». Трехединая формула «Бог. Закон. Церковь» предполагала, что именно Церковь как община христиан выступала гарантом принятия общественно значимых решений. Однако если в Новгороде, Доме Святой Софии, высшая церковная власть принадлежала архиерею, то в Пскове, Доме Святой Троицы, не было епископского стола. Вследствие этого реформа «по Номоканону» была осуществлена не на основе монархического принципа, а на основе создания коллективного судебного органа из двух священников, чьи храмы не были соборными церквями. Более того, в свидетели справедливости отправления новой церковной власти в Пскове призывался весь город.

Представляется, что и день для созыва веча был избран не случайно. Известно, что грамота была денонсирована, «подрана» 5 января 1470 г. До этого она лежала в ларе «год полтретья месяца», или «14 месяцев и 15 дней». Следовательно, датой утверждения грамоты может являться 21 октября 1468 г. На этот день приходится память прп. Иллариона Великого. Наиболее вероятно, что именно этот святой был небесным покровителем митрополита Иллариона Киевского — первого митрополита из русичей, избранного собором русских епископов при князе Ярославе Мудром в 1050 г. без соответствующей санкции Вселенского патриархата. Историческая связь прп. Иллариона с прп. Антонием Великим в данном случае носит вторичный характер, однако для современников могло быть немаловажным, что имя первого «независимого» русского митрополита прочно ассоциируется с прп. Антонием Печерским, основателем Киевской лавры и русского монашества вообще. Таким образом, обстоятельства учреждения в Пскове «грамоты на Намакануне» явно апеллировали к истокам древнерусского христианства и к праву местной Церкви независимо выбирать для себя форму самоуправления.

Несмотря на то что текст грамоты 1468 г. остается нам неизвестен, постоянное упоминание в связи с ней правил святых апостолов и святых отцов не оставляет сомнений в том, что основной функцией нового властного органа соборного управления был внутрисословный суд, в том числе разбор тяжб между клириками и вопросы богослужебного и нравственного благочиния. О судебном характере новой реформы свидетельствует и сравнение псковских событий 1468 г. с историей Новгорода столетней давности. Здесь в 1385 г. на вече было постановлено «не зватися к митрополиту, а судити владыке Алексею в правду по Манакануну». Псков скопировал новгородскую ситуацию на присущем ему уровне, постановив «не зватися» ни к архиепископу, ни, очевидно, к его наместнику и судиться у выборных судей из числа клириков в соответствии с тем же «Манакануном». Впрочем, последствия отказа новгородцев от месячного суда митрополиту сказывались гораздо дольше, как это можно понять из грамоты митрополита Фотия епископу Тверскому Илье, датированной исследователями в пределах 1422–1431 гг.: даже в начале XV в. это право не было восстановлено или было восстановлено не в полном объеме¹⁵⁹.

¹⁵⁹ Памятники древнерусского канонического права. Ч. 1. Ст. 421–427.

Возможно, не последнюю роль в этом решении сыграла и канонически спорная ситуация с судом наместника из числа мирян по делам клириков, о недопустимости которой псковичам писал митрополит Киприан еще в 1395 г. и позднее митрополит Фотий. О том, что этот новый орган был органом именно соборного управления, может свидетельствовать скоро происшедший конфликт («тоя же осени»), когда, после «восстания» клеветников на попа Андрея, ему пришлось убежать в Новгород «к владыце жити». К числу недовольных исследователи справедливо относят прежде всего троицкий клир, до реформы возглавлявший соборную организацию Пскова и продолжавший хранить ларь с общегосударственными документами.

Похоже, что первым деянием нового органа церковной власти было решение вопроса о вдовом духовенстве, который волновал псковское общество с середины 1390-х гг. Еще в своей грамоте 1395 г. митрополит Киприан писал о недопустимости для мирян контроля над вдовым духовенством, которое подлежит ведению епископа. В 1486 г. вопрос был решен в духе послания митрополита Фотия середины 1420-х гг. об обязательном постриге вдовцов, идеи которого восходят к поучению митрополита Петра начала XIV в. Очевидно помимо проблем с судом мирян по делам духовенства «вдовый» вопрос, который новгородские архиереи решали по своему, был еще одной причиной инициации церковной реформы. Характерно, что в обоих случаях псковичи последовали практике, предлагаемой митрополитом. Именно в 1468 г. псковичи отлучили от службы овдовевших попов и диаконов «по всей Псковской волости», «не обослався не спросившись с митрополитом ни с архиепископом». Архиепископ Иона изначально хотел наложить на псковичей «неблагословение», вступив тем самым в первый конфликт с новым органом, однако митрополит Феодосий «о том ему возбранил»¹⁶⁰. Известно, что вопрос о вдовых клириках был одним из самых животрепещущих в Пскове; так, в 1470 г. он стал поводом для нравоучительной сентенции летописца в адрес «сребролюбивых» архиереев, а в 1494 г. вдовцов в сане опять «отставили от службы», хотя общецерковная практика предполагала такую возможность лишь в индивидуальном порядке, в случае безнравственного поведения клирика. Возможно, что своеобразное представление псковичей о месте вдового духовенства в обществе могло сформироваться под воздействием активной переписки местной общины с митрополитом Фотием в конце 1410–1420-х гг.: именно тогда в одной из своих Псковских грамот 1422–1425 гг. он настаивал на необходимости монашеского пострига для овдовевших клириков¹⁶¹.

Нет необходимости видеть в спорах о праве вдовых попов «глубокий социальный конфликт», как полагают некоторые исследователи. Такое отношение к вдовому духовенству могло сформироваться под воздействием целого ряда факторов. Митрополит Киприан в 1395 г. отмечает заинтересованность мирян в контроле над овдовевшими клириками, что, казалось бы, отражает этическую сторону дела, а именно благопристойность поведения вдовцов, как на этом настаивает большинство источников. Однако с учетом того, что соборное деяние о вдовых попах 1503 г. обращает особое внимание на то, что вдовые клирики, запятнавшие свою репутацию, должны «верх влас своих растити», «одежда носити мирская» и «дань им давати с мирскими людьми», стоит предположить, что одним из главных вопросов был вопрос о «посадском тягле». Естественно, посажане были заинтересованы в увеличении тяглого населения в городе. На это указывает и запрет служить в «мирских церквах» тем вдовым клирикам, которые приняли постриг: местом, где они имели право литургисать, мог быть только монастырь. Необходимо отметить, что в этой

¹⁶⁰ ПЛД. С. 54.

¹⁶¹ Памятники древнерусского канонического права. Ч. 1. Ст. 427–437.

ситуации свою роль могли сыграть не только приверженность к ранее сформировавшимся под воздействием митрополичьего послания каноническим представлениям, но и внутрикличья конкуренция за церковные места и право совершения таинств и обрядов, которая обострилась к моменту создания шестого псковского собора в 1471 г. из-за обилия безместного духовенства. Очевидно, подобная «соревновательность» сохранялась и позднее.

Попытка закрепить соборные начала управления псковской Церковью на каноническом уровне вызвала противодействие епископата, причем не только в Новгороде, но и в Москве. Уже 22 января 1469 г., в неделю о мытаре и фарисее, на память апостола Тимофея, в Псков приехал архиепископ Иона. Псков выказал полное каноническое подчинение своему епископу, встретил его «со кресты» и заплатил подъезд, а владыка, благословив псковичей, совершил 29 января, в неделю о блудном сыне, чин Торжества Православия в Троицком соборе. Однако после этого посадникам и духовенству был учинен допрос об обстоятельствах утверждения грамоты. События подтвердили судебный характер реформы: архиепископ заявил, что «яз тое сам хочу судити здесь». В результате псковичам было предложено грамоту «подрать». Однако те сумели объяснить владыке, что «миродокончанная грамота», для утверждения которой весь Псков целовал крест, была принята в интересах самого архиерея и всей Церкви. Поскольку владыка в Пскове бывал редко, то и суд его здесь оказывался «нескорый», тогда как «в последнее время о церквах божиих смущение силно в церковных вещах», для разрешения которого настоящая грамота и создала соответствующий судебный орган. Фраза, упоминающая «последние времена», вновь указывает на эсхатологические ожидания в Пскове, которые должны были явиться идейным обоснованием реформы. При этом, похоже, псковичи были готовы пойти на некоторые уступки архиерею. Они обратились к архиепископу Ионе с просьбой благословить «пять собор с наместником псковитяном священнические вещи по номоканону правити». Наместник в истории этой реформы упоминается впервые. Очевидно, Псков допускал возможность введения этой должности в состав соборного совета. 5 февраля, в неделю мясопустную, архиепископ Иона покинул Псков, пообещав проконсультироваться о дальнейшей судьбе грамоты с митрополитом.

В октябре 1469 г. в Псков приехали митрополичий боярин Селиван и митрополичий «человек» Глеб с грамотой от митрополита Филиппа, которая явилась ответом на челобитье новгородского архиепископа¹⁶². В грамоте говорилось, что «управление священническое», собственно, цель проведенной реформы, должно быть возвращено архиепископу, «зане тое дело искони передано святителю управляти». Для непосредственного свертывания реформы в Псков вместе с митрополичьим посольством прибыл «человек» архиепископа Ионы — Автоном. В результате грамота была «подрана» 5 января 1470 г., а 7 января к владыке в Новгород было отправлено посольство с вестью о принятом решении.

Похоже, одним из условий денонсации грамоты было обязательство архиепископа Ионы руководствоваться в своей судебной-административной практике теми же принципами, которые были заложены в общественном договоре. Прежде всего речь шла о неслужебном статусе вдового духовенства. Псковское посольство 7 января, возглавляемое посадником Яковом Кротовым, побывав предварительно в Новгороде, отправилось в Москву, «к великому князю, своему государю о своих делах». Посольство вернулось в Псков только Великим постом, т. е. 25 февраля и 5 апреля. Однако «той же зимой», «как был еще Яков на Москве», архиепископ Иона прислал в Псков распоряжение, дабы вдовые священники и диаконы, «целевая

¹⁶² ПЗЛ. С. 168.

группа» и «группа риска» судебной реформы, ехали к нему в Новгород «на управление». Летописец сообщает, что владыка брал с них мзду «по рублю» или даже «по полтора» и «всех посполу без востягивания нача благословялти пети и своити им грамоты другие и ста нова ис тоя мзды за печатми давати, а не по святых отец и святых апостол правилам, како ся сам ко всему Пскову обещал по Намаконуну правити о всякой церковной вещи, о священниках вдовствующих». Далее следует моральная сентенция летописца, которая со ссылками на Библию и церковные правила осуждает сребролюбие и заканчивается сообщением о скорой кончине владыки Ионы: «Аще се кому и не на потребу будет, но едина их любезна почитают древнего летописца».¹⁶³ История не только раскрывает шок, вызванный в псковском обществе нарушением архиереем данного им слова, но и демонстрирует, что для псковичей существовало только одно толкование церковного права — их собственное.

Болезненное внимание к этой проблеме было характерно для псковского общества и позднее. Несмотря на вполне прозрачное, хотя канонически не безупречное и пререкаемое (вспомним послание ростовского священника Георгия Скрипицы) решение собора 1503 г. о том, что вдовые клирики, не вошедшие в тягло и не ушедшие в монастырь, должны были нести клиросное послушание за четверть приходского дохода, к открытию Стоглавого собора 1551 г. эта норма соблюдалась не везде. Источники позволяют предположить, что она вновь достаточно остро стояла в Пскове, где местная ситуация заставила сформулировать соответствующий запрос соборным отцам. В 18-м вопросе утверждалось, что если при архиепископе Макарии (1526–1542) вдовое духовенство «не было у церквей на мало время», то в настоящее время эти клирики, не служа литургию, «владеют церковью и приходом» и «священническая действуют», совершая все требы и таинства и получая за это половину приходского дохода. Очевидно, вопрос предполагал виновником происшедшего архиепископа Феодосия (1542–1551), который был участником того же собора. Однако в мае 1551 г. он был сведен с престола князем Иваном¹⁶⁴. Традиционно считается, что причиной опалы могло стать сопротивление архиерея секуляризации монастырских владений¹⁶⁵, о чем из источников, впрочем, ничего не известно. Первым деянием рукоположенного 14 июня на кафедру Новгорода и Пскова архиепископа Серапиона (Курцева) стала «отставка» 1 октября священников и диаконов, «что патрихиль держали», и их назначение на клирос с получением четверти приходского дохода, что было сделано «по цареву приговору». Во время последовавшего за этим мора, начавшегося 7 октября 1552 г., когда скончался и сам Серапион, «мряху бо многие священницы и диаконы младые, а старые Бог соблюдаше, многие тогда священницы обовдовеша». Это вновь обострило старую проблему псковской Церкви, причем настолько, что «новые вдовцы», похоже, вызвали некоторое сочувствие летописца. Отметим, что сообщения о «сведении» Феодосия, «поставлении» Серапиона, «отставке» вдовых клириков и появлении новых вдовцов следуют в Псковской 3-й летописи непосредственно одно за другим...¹⁶⁶ Характерно, кстати, что тот же Стоглав в своей 68-й главе практически без изменений сохранил практику суда мирян по делам духовенства общей юрисдикции, правда, совместно с поповскими старостами. Такая практика распространялась на митрополичьи и епархиальные земли, где десятские из числа детей боярских, которые «судили весь

¹⁶³ ПЗЛ. С. 168–169.

¹⁶⁴ Там же. С. 232.

¹⁶⁵ *Зимин А. А. И. С. Пересветов и его современники: очерки по истории общественно-политической мысли середины XVI в. М., 1958. С. 80.*

¹⁶⁶ ПЗЛ. С. 232–233.

священнический и иноческий чин, и весь причт церковный и прочих по рядным, и по кабалам, и в боех, и в грабежах... опричь духовных дел»¹⁶⁷.

Помимо серьезного канонического прецедента в истории 1460-х гг. знаменательно умение общины разговаривать со своим архиереем «на равных». В истории Пскова это был не единственный случай. Читатель уже знает о спорах и размирьях псковичей и епископской кафедры в 1307, 1411, 1435, 1485 гг., когда горожане «не вдашеса в волю» архиепископа. В 1495 г. разразился очередной конфликт между посадниками, иконописцами и архиепископом Геннадием (Гонзовым). Епископ, как можно полагать, раскритиковал икону на сюжет «Ты иерей по чину Мельхиседекову», как созданную «от строк от писания». Иконописцы настаивали, что они пишут новые иконы «с образов старых», которые, в свою очередь, восходят к греческим образцам. Вопрос разбирался на вече, и в результате псковичи «паче послушали иконников, а не архиепископа»¹⁶⁸.

Естественно, многое зависело от личности архиепископа и от духа времени. Оба эти фактора претерпели значительные изменения в эпоху московского господства, что демонстрирует очередной псковский спор об иконах. В 1540 г. в Псков были привезены резные иконы свт. Николая и св. мч. Параскевы Пятницы в кивотах. В результате спора о «православности» подобных изображений обе «иконы на рези» были посланы в Новгород к архиепископу Макарию, который признал за ними достоинство икон и повелел псковичам поступить так же¹⁶⁹. Впрочем, это не помешало последним и в дальнейшем оспаривать некоторые из владычных прав и обязанностей. Так, летопись сообщает, что в 1546 г. в Пскове построили каменную церковь «святых жен Мироносиц на скудельницах, да и ямы у владыки Макария на церковь в расход»¹⁷⁰ (рис. 95). Очевидно, под «ямами» как раз и имелись в виду скудельницы. В данном случае для истории архиерейских полномочий в Новгороде и Пскове важен не только сам факт изъятия этих коллективных усыпальниц в пользу храма: очевидно, за содержание скудельниц и совершение здесь погребений клир или община могли получать определенные отчисления («расход») из городской казны

¹⁶⁷ Стоглав / изд. Д. Е. Кожанчикова. СПб., 1863. С. 208–213.

¹⁶⁸ Горский А., прот. Максим Грек Святогорец: прибавления к творениям святых отец в русском переводе. М., 1859. Т. 18. С. 191–192; Голейзовский Н. К. Два эпизода из деятельности Новгородского архиепископа Геннадия // ВВ. 1980. Т. 41. С. 125–140.

¹⁶⁹ ПСРЛ. Т. 4. С. 303–304; Русская деревянная скульптура / сост. Н. Н. Померанцев, С. И. Масленицын. М., 1994. С. 198; Мневa Н. Е. Скульптура и резьба XVI века // История русского искусства. Т. 3. М., 1955. С. 626. Резная икона свт. Николая известна в собрании Псковского музея-заповедника, икона св. вмч. Параскевы была, очевидно, подобна той, что происходит из храма Св. пророка Ильи в с. Ильеши Петербургской губернии. Интересно отметить, что Е. Е. Голубинский связывал «оправдание» архиепископом Макарием «икон на рези» тем, что, будучи в свое время архимандритом Можайского Лужицкого монастыря, святитель знал о существовании и почитании резного образа свт. Николая Можайского (Голубинский Е. Е. История Русской Церкви. Т. 2. Ч. 2. С. 367). А. П. Голубцов, напротив, полагал здесь западное влияние. В любом случае стоит предположить, что во второй четверти XVI в. подобные «иконы на рези» в Пскове были неизвестны, что странно, поскольку археология свидетельствует о распространении в Пскове подобной иконографии свт. Николая. Речь идет об одностороннем кресте-энколпионе из раскопок в кремле, который датируется XIII в. (см. гл. 6). Должна ли в этом случае вновь идти речь об утрате «московскими переведенцами» псковских традиций?

¹⁷⁰ ПЗЛ. С. 230. Очевидно, речь идет об архиепископе Феодосии, поскольку Макарий еще в 1542 г. был избран на Московскую кафедру. Вряд ли попечение о скудельницах в Пскове принадлежало митрополиту. О псковских скудельницах см.: Козюренко О. В. Скудельницы в Пскове в XV–XVI вв. // Церковная археология: материалы Первой всерос. конференции. Ч. 2. С. 117–120; Кузьмин В. Г. Погребальные комплексы Пскова XI–XVIII вв. (к постановке проблемы) // Археология и история Пскова и Псковской земли... Псков, 2006. С. 51–59; он же. Морские кладбища средневекового Пскова // Археология и история Пскова и Псковской земли... Псков, 2009. С. 58–66.

или распоряжаться производимыми пожертвованиями. В этой связи стоит заново обратиться к сообщению Новгородской летописи под 1230 г. о том, что во время голода и мора «вложи Богъ въ сердце благое створити архиепископу Спуридону: и постави скудельницу у святыхъ Апостоль, въ яме, на Просьской улици; и пристави мужа блага, смерена, именьмъ Станила, возити мъртвьяца на кони, кде обидуце по городу»¹⁷¹. Очевидно, что с XIII по XVI в. содержание скудельниц было обязанностью архиерейской кафедры. Более того, представляется, что эта епископская обязанность «погребения странных» была изначальной, принесенной на Русь из Византии.

* * *

«Псковская реформация» внешне закончилась, однако было бы неверно утверждать, что опыт церковного самоуправления в Пскове в 1468–1470 гг. внедрил в его историю нечто революционно новое. Новым было, пожалуй, лишь проявление высокого правового сознания псковичей, выразившегося в желании закрепить известный обычай на законодательном уровне. Изначально существовавшая возможность равночестных отношений между епископом, клиром и мирянами, характерная для истории Пскова, была обусловлена не только нормами канонического права, предполагавшими, что Церковь управляется не «вертикалью власти», а «горизонталью диалога», но и конкретными историческими условиями. В истории средневекового Пскова XIV–XV вв. существовала диархическая церковно-административная система. Если судебная власть принадлежала владычным наместникам из мирян, то сакраментальная власть, связанная с правом «вязать и решить»¹⁷², находилась в руках местного духовенства. При этом власть клира обладала в Пскове более древними корнями, нежели появившийся позднее аппарат наместника. По сути дела, орган соборного управления псковской Церковью и городским клиром существовал задолго до реформы и в весьма непростых условиях, которые псковичи описали своему архиепископу в 1469 г. следующим образом: «...сам, господине, ведаешь, что тебе здесь не много быти, а того деля тебе вскоре не лзе же управити». Подобные тенденции, которые И. Д. Беляев справедливо назвал «пресвитерианскими», не выводили общину за рамки церковно-правового пространства, целиком вписываясь в восточно-христианскую традицию. Именно здесь кроются, по нашему мнению, причины высокой степени самоорганизации псковского духовенства и его ответственности за бытие местной Церкви. Следствием такой самоорганизации духовенства и был его высокий общественный статус, признаваемый и его современниками, и нынешними исследователями.

Такая историческая ситуация должна была обеспечить троицкому соборному клиру роль представителя высшей церковной власти в городе. В этой связи стоит вновь обратиться к атрибуции «печатей Троицких», несущих на аверсе соответствующую надпись, иногда сопровождаемую крестом, а на реверсе — образ Божией Матери в типе «Знамение» (рис. 96). Иногда словесные описания этих печатей имеются в сохранившихся копиях средневековых актов, где они фигурируют как «печати святой живоначальной Троицы» или «печати святой Троицы». Оставляя в стороне мнения А. В. Орешникова и Н. А. Соболевой, атрибутировавших эти печати Троице-Сергиевой лавре¹⁷³, отметим, что уже Н. П. Лихачев видел в этих печатях

¹⁷¹ НПЛ. С. 69–70, 277.

¹⁷² Выражение «вязать и решить», восходящее к словам Христа (Мф. 18: 18), представляет собой идиому, описывающую обязанность духовенства быть нравственным авторитетом в христианском обществе и его сакраментальное право отпускать грехи и накладывать покаяние.

¹⁷³ Орешников А. В. Материалы к русской сфрагистике. М., 1903. С. 127–128; Соболева Н. А. Русские печати. М., 1991. С. 192.



Рис. 95. Кладбище-скудельница у церкви Свв. Жен-мироносиц в Пскове. Фото К. К. Романова. 1920-е — 1930-е гг. (ФО НА ИИМК РАН, О.1698.41, 42, 44)

регалии высшей республиканской власти Пскова¹⁷⁴. Впоследствии с ним так или иначе согласились и другие исследователи. В. Л. Янин изначально считал эти печати принадлежностью псковских посадников второй половины XV — начала XVI в., затем — псковских владычных наместников второй половины XIV в.¹⁷⁵ И. О. Колозова, широко датировав печати XIV — началом XVI в., рассматривает их, в соответствии с информацией сохранившихся актов, как скрепы псковских документов

¹⁷⁴ Лихачев Н. П. Печати Пскова // Советская археология. 1960. № 3. С. 232.

¹⁷⁵ Янин В. Л. Вислые печати Пскова. С. 248–251; *он же*. Сфрагистический комментарий к псковским частным актам. С. 163–178.



Рис. 96. «Печати Троицкие» — вечевые регалии Пскова XIV—XV вв.
(Белецкий С. В. Вечевые печати Пскова // Сфрагистика средневекового Пскова. Вып. II. СПб., 1994. С. 7–9. Рис. 1, 2, 3; С. 46. Рис. 10; С. 60. Табл. 7):

1 — П/II.1В/24; 2 — П/II.1В/26; 3 — П/III.2.В/6; 4 — П/III.2.В/7; 5 — П/III.2.В/9; 6 — П/III.2.В/10;
7 — П/III.2.В/11; 8 — П/III.2.В/12; 9 — П/III.2.Д-А-В/; 1–2 — конец XIV — начало XV в., 3–8 — первая половина — середина XV в.; 9 — 1468–1510 гг.; 1, 2, 4, 8, 9 — сводные прорисовки; 3, 5, 7 — прорисовка по единственному экземпляру печатей

общегосударственного значения, в том числе грамот «за рубеж»¹⁷⁶. С. В. Белецкий, зафиксировавший не менее 19 экземпляров таких печатей, происходящих от 8 пар матриц, сопоставляет их с более поздними печатями господства Псковского и считает, что они принадлежали «правительственному органу, обладавшему правом выступать в своей деятельности от имени всего псковского веча», иногда называя их просто «вечевыми печатями»¹⁷⁷. При этом, считая нереальной «теократическую» интерпретацию образа Богородицы на печатях, т. е. скрепление этих документов от лица некоего института церковной власти, он полагал, что связь этого изображения с церковным правом либо уже была утрачена, либо не осознавалась псковским обществом.¹⁷⁸ В противном случае пришлось бы признать теократический характер Псковской республики, к чему, по мнению С. В. Белецкого, не существует достаточных оснований в источниках.

Вместе с тем весьма вероятная, в силу традиционности для церковной власти изображения Знамения Божией Матери, принадлежность Троицких печатей пока неопределенному церковному институту совершенно необязательно связывает управление городской общиной с понятием теократии. Формуляры псковских грамот 1474 и 1503 гг. определенно свидетельствуют о том, что они утверждались именно Троицкими печатями. Здесь говорится: «печать приложити Светое Живоначальное Троица» или «привесить печать Святой Троицы»¹⁷⁹. Видимо, грамота Пскова Риге с требованием выдачи должника Нездильца поручившемуся за него псковичу Ивану Голове начала XIV в. (ГВНП № 332) также была скреплена Троицкой печатью, поскольку она несет на аверсе образ Знамения, а не реверсе — изображение креста и «нечитаемую надпись». С этим согласуются и юридические формулы 41 и 76-й статей Псковской судной грамоты, предполагающие альтернативное утверждение документов «у Святой Троицы».¹⁸⁰ Первые псковские данные, как читателю уже известно, также принимались решением «у Троицы на вече». Связь общегородского решения с Троицким собором как местом его принятия позволяет поставить вопрос и о способе его утверждения.

Характерно, что речь идет не только о документах государственного значения. Подобными печатями утверждались и рядные простых граждан. Целый ряд Троицких печатей происходит из усадеб средневековых горожан (находки на раскопах 1973, 1985 и 1986 гг. в Застенье, в 1978 г. на Кромю, в 1983 г. на Запсковье, в 1962 г. в Довмонтовом городе).¹⁸¹ К Троицким печатям, как в свое время предположил В. Л. Янин, вполне могут быть отнесены и описанные при поземельных документах второй половины XIV в. печати с образом Знамения. Очевидно, область применения печати была гораздо более обыденной, не связанной исключительно с принятием государственных и международных актов. Утверждение всего разнообразия этих документов «печатями Троицкими», несущими на себе Богородичный образ, повсеместно в Древней Руси ассоциировавшийся со сферой церковной юрисдикции, требует своего объяснения.

Учитывая, что и архив государственных документов Пскова хранился «на сенях» Троицкого собора, и общегородские решения, отраженные в сохранившихся доку-

¹⁷⁶ Колосова И. О. Псковские посадники XIV–XV вв. С. 15–16; она же. Новые находки вислых печатей XIV–XV вв. в Пскове в 1985 г. // Земля Псковская древняя и социалистическая. Вып. 1. Псков, 1986. С. 44.

¹⁷⁷ Белецкий С. В. Вечевые печати Пскова. С. 5–30.

¹⁷⁸ Белецкий С. В. Вечевые печати Пскова. С. 59–61.

¹⁷⁹ ГВНП. № 78, 347. С. 135, 336.

¹⁸⁰ Псковская судная грамота. СПб., 1914. С. 12, 18.

¹⁸¹ Белецкий С. В. Вечевые печати Пскова. С. 9–12.

ментах, принимались «у Троицы на вече», можно утверждать, что реальным держателем псковского буллотирия был именно клир соборного храма Святой Троицы, а сами печати могут рассматриваться как регалии Троицкого собора. Принадлежность печатей соборному клиру может дополнительно подтверждаться и существованием в Троицком соборе особого Знаменского придела, храмовый образ которого мог повлиять на особенности иконографии Божией Матери на печатях¹⁸². Существование схожей практики в Новгороде, где печатями кончанских монастырей утверждались общегородские решения, принятые от имени концов, надежно зафиксировано в источниках¹⁸³. Своеобразным аналогом Троицких печатей псковских грамот и договоров были именные буллы новгородских архиереев, скреплявшие документы, исходившие от имени Господина Великого Новгорода.

Стоит принять во внимание, что псковские владычные наместники практически с самого начала существования этого института не утверждали имущественные акты. Возможно, именно этот факт повлиял на способ оформления соборной печати, которая изначально копировала буллы наместников с присущими им изображениями креста и Богоматери, однако подчеркивала существующую разницу легендой с указанием на Троицкую печать. С. В. Белецкий считает, что по своему генезису «печати Троицкие», относимые им к типу П/Ш.2.В/6-11 (1424–1468 гг.), связаны с печатями типа П/Ш.1.В/24-26 (1399–1424 гг.). Напомним, что печати типа П/Ш.1.В несут на аверсе изображение Голгофского креста и колончатую надпись «печать Троицкая», а на реверсе — схематический образ Божией Матери в типе «Знамение», тогда как печати типа П/Ш.2.В уже не имеют на себе образа креста. Однако по недоразумению исследователь полагает, что они принадлежали светским чиновникам, несмотря на то, что построенная им относительная хронология печатей должна быть признана убедительной: новый сфрагистический тип возникает путем исключения из предшествующих форм символа креста и более тщательной проработки Богородичного образа. Складывается впечатление, что клир Троицкого соборного храма по мере упрочения своего положения все более отказывался от сопоставления своих печатей с чиновничьими моливдовулами и вырабатывал новый сфрагистический тип, свойственный исключительно собственному институту. Этими печатями и скреплялись государственные документы Пскова. Характерно и то, что развитие общественно-политической жизни в Пскове приводило к типичному для правового государства разделению властных полномочий между независимыми ветвями власти, на что в свое время указал С. В. Белецкий. Этот процесс не обошел стороной и церковную власть. Начиная с 1425 г. поземельные акты в Пскове утверждались уже не Троицкими печатями, как в предшествующий период, а регалиями вечевой власти. К функциям троицкого клира с этого времени была отнесена лишь скрепа документов общегосударственного значения. Помимо процесса разделения властей здесь можно видеть и определенные секуляризационные тенденции, избавляющие клир от чуждых ему функций.

Нельзя не признать, что троицкий соборный клир в результате исторического развития занял в социально-политической организации Пскова примерно такое же положение, какое в Новгороде занимал архиепископ, олицетворяя собой высшую духовную власть в обществе. Соборное духовенство Дома Святой Троицы оказалось своеобразным коллективным главой местной Церкви. Собственно говоря, чин Торжества Православия — соборование псковских источников, которое архиерей

¹⁸² ПЛ. С. 111; ПЗЛ. С. 230.

¹⁸³ Янин В. Л. Монастыри средневекового Новгорода в структуре государственных институтов. С. 911–922.

должен был совершать именно в кафедральном храме, как бы уравнивал в правах Софийский и Троицкий соборы. Вместе с тем нельзя не отметить определенную двойственность правового положения псковского духовенства, связную с его отношениями с епископом и общиной. Будучи духовным авторитетом Псковского государства, троицкий клир находился в зависимости не только от правящего архиерея Новгородской кафедры и судебной юрисдикции его наместника, но и от городской общины. Если зависимость первого рода объясняется сакраментологическим и дисциплинарным правом Церкви, то в последнем случае речь не идет о материальной зависимости священства от своих прихожан. Данные археологических и письменных источников демонстрируют, что средневековые клирики экономически гораздо меньше зависели от общины, нежели в Новое и Новейшее время, занимаясь традиционным ремеслом и ведя собственное хозяйство.

Речь должна идти о зависимости иного рода. В этом смысле показательны события 1495 г. в Пскове, когда по велению московского князя Ивана Васильевича псковичи решили выставить одного вооруженного всадника от десяти сох. В эту разрядку попало и землевладение духовенства: «да и священников и священнодиаконов почали рубити»¹⁸⁴. Дело дошло до публичного наказания двух священников — Ивана из храма Рождества Христова и Андрея. Представляется значимым, что посадники Яков Афанасьевич и Василий Опимахович не просто «учали сильно деяти над священники», но и «лазили многожды на сени и в вече и опять у вече». Очевидно, согласия веча и соборного клира на осуществление воинской повинности следовало добиться любой ценой — насилием или компромиссом, что включало в себя как физическую расправу, так и непосредственные переговоры на «сенях» с представителями соборного духовенства и обращение к городской общине. Такая настойчивость становится понятной, если мы признаем, что вечевые решения приобретали законную силу только при их утверждении соборным клиром.

В результате в истории псковской Церкви прослеживается следующая система взаимоотношений между городской общиной и городским духовенством. Клирики как часть городского общества подчинялись существовавшему здесь общинному праву, несмотря на продолжающиеся попытки епископата безраздельно включить их в свою юрисдикцию. Такая ситуация, как мы постарались показать на страницах этой книги, восходила к эпохе Крещения Руси. Однако сама община необходимо нуждалась в верховной санкции на свои действия со стороны религиозного авторитета, который в Пскове воплощался в соборном духовенстве. Было бы неверно полагать, что структура севернорусских городских обществ неизбежно предполагала присутствие в их социальной иерархии клерикального элемента, что, в свою очередь, позволило бы говорить о «теократии», реализующей себя в клерикальной государственности. Однако клерикальная государственность не была характерна для отечественной истории, поскольку описанная выше взаимозависимость клира и мирян, священства и общины оказывается типичной для организации соборного строя церковной жизни с ее «системой сдержек и противовесов»¹⁸⁵. Это наблюдение вновь обращает нас к постулату о принципиальном совпадении границ Церкви и общества эпохи Средневековья¹⁸⁶ и позволяет поставить вопрос о соотношении Церкви и веча как в истории Пскова и менталитете псковичей, так и в средневековой практике на Руси вообще.

¹⁸⁴ ПЛ. С. 81.

¹⁸⁵ См. гл. 4.

¹⁸⁶ *Southern R. W. Western Society and the Church in the Middle Ages. London, 1990. P. 16.*

В истории Пскова нельзя не заметить весьма важного временного совпадения: взлет церковного самосознания псковичей совпал с расцветом местной политической и правовой системы. Именно в это время на страницах псковских летописей появился новый термин, описывавший общественную жизнь Пскова. Естественно, и явление, и термин появились задолго до этого исторического рубежа и существовали на протяжении длительного периода, однако в силу ряда причин, связанных с развитием самосознания псковичей и низкой степенью институционализации общественных отношений, они не становились предметом размышлений интеллектуальной элиты города и соответственно не находили отражения в памятниках местной книжности.

Речь идет о том, что начиная с 1458 г. летописец постоянно прибегает в описании псковских событий к термину «вече»¹⁸⁷. Вече как постоянно действующий субъект городской истории появляется в летописном своде 1464–1469 гг., который является общим протографом всех псковских летописей, хотя наиболее полно он представлен лишь в 1-й и 3-й хрониках¹⁸⁸. Характерно, что Псковская 2-я летопись, отразившая свод 1486 г., не сохранила первое упоминание веча под 1458 г., поскольку представляет собой текст, подвергнутый редакторским сокращениям в промосковском духе. Заметим, что свод 1469 г. как раз заканчивается рассказом о неудачной попытке псковичей создать в Пскове самостоятельную епископскую кафедру и о последовавшей за этим реформе церковного суда. Можно предположить, что именно эти события и вызвали к жизни его составление. Какое историческое явление скрывается за «рождением веча» на летописных страницах — смена летописца или изменение менталитета? Похоже, что вече, занимавшее ранее важное место в жизни города, стало обладать столь же видным значением в сознании горожан, превратившись в средство коллективной самоидентификации.

В последнее время тема веча стала популярной не только в отечественной, но и в европейской науке.¹⁸⁹ Основное содержание дискуссии связано с опровержением или защитой собственных российской историографии представлений о составе и функциях веча как народного собрания с широкой законодательной и судебной компетенцией, правом приглашения и изгнания князей, объявления войны и заключения мира, избрания высшего духовенства или же, цитируя компромиссную формулу современного исследователя, с пониманием веча как «коллективной социально-политической активности, проявляющейся в форме собраний с достаточно разнообразным социальным составом свободного городского населения и лидирующим положением элиты»¹⁹⁰.

Так, Ю. Гранберг четко обозначает в своей работе ту историографическую позицию, которую намеревается оспорить, а именно: «вече традиционно рассматривалось как полномочный институт, обладавший государственной властью»¹⁹¹. После

¹⁸⁷ ПЗЛ. С. 143–144.

¹⁸⁸ *Насонов А. Н.* Из истории псковского летописания // Исторические записки. М., 1946. Т. 18. С. 271–272.

¹⁸⁹ *Granberg J.* Veche in the Chronicles of Medieval Rus': a Study of Functions and Terminology. Göteborg, 2004; *Гранберг Ю.* Вече в древнерусских письменных источниках: функция и терминология // Древнейшие государства Восточной Европы: материалы и исследования. 2004: Политические институты Древней Руси. М., 2006. С. 3–163; *Лукин П. В.* О социальном составе новгородского веча XII–XIII вв. по летописным данным // Там же. С. 164–209; *Вишкул Т. Л.* «Людь» и князь в конструкциях летописцев XI–XIII вв.; *она же.* Люди и князь в древнерусских летописях середины XI–XIII вв. М., 2009; *Камалов К. М.* Древнерусское вече в отечественной историографии XVIII–XX вв. Ижевск, 2005; *он же.* Древнерусское вече в отечественной историографии XVIII–XX вв.: автореф. дис. ... канд. ист. наук. Тюмень, 2009.

¹⁹⁰ *Лукин П. В.* О социальном составе новгородского веча XII–XIII вв. по летописным данным. С. 209.

¹⁹¹ *Гранберг Ю.* Вече в древнерусских письменных источниках... С. 15.

знакомства с летописями, которые, как полагает исследователь, дают весьма расплывчатые представления о вече, он видит в этом историческом явлении лишь массовое публичное собрание экстраординарного характера, которое функционировало как место распространения информации. Миссией веча было публичное одобрение новых законов, которые обретали силу посредством их оглашения на собрании горожан. Вместе с тем вече было «мощной политической силой». Гранберг пишет: «Как кажется, жители древнерусских городов полагали, что у них есть некоторые права, и предпринимали активные действия, чтобы эти права защитить»¹⁹². Этим и должен объясняться страх княжеской власти перед вечем, который выражался в требовании отказа от подобных собраний в Новгороде и Пскове. Впрочем, по мнению исследователя, князья боялись не политического органа, а спонтанных проявлений народного протеста. Фраза княжеского летописания «вечю не быть» означает, по его мнению, что отныне форма общественной жизни в виде организованных или спонтанных собраний объявлялась вне закона. Таким образом, речь идет не о запрете политического института, а об ограничении свободы собраний ради минимизации политических «рисков»¹⁹³. Вече, упоминаемое в связи с выборами архиереев, также, по мнению Гранберга, не принимало ответственных решений, а лишь представляло собой большую толпу горожан (*large crowd of people*), принимавших участие в формальных церемониях в качестве зрителей (*a populace gathered to witness the ceremony*)¹⁹⁴. Поскольку вече не упоминается в процессе выдвижения кандидатов, то, согласно исследователю, речь должна идти лишь о пассивном скоплении людей вне стен городского собора, собравшихся, чтобы присутствовать при «божественном» поставлении их нового епископа.

К сравнимым выводам приходит и Т. Л. Вилкул. Анализ летописных текстов позволил ей написать, что «неопределенность и противоречивость» являются универсальными признаками изображения людских собраний в истории Древней Руси. В свою очередь, это предполагает манипулирование известиями о вече под рукой летописца¹⁹⁵. Аналогичным образом участие горожан в народных собраниях, которыми манипулировали князь и его ближайшее окружение, носило в определенной степени этикетный характер, тогда как на летописные сообщения о непосредственном участии веча в «избрании» епископов влияли существовавшие в общественном сознании «нарративные схемы»¹⁹⁶. Отмеченные Вилкул «неопределенность и противоречивость» при описании коллективных органов власти, характерные как для русской летописи, так и для переводной литературы, представляются знаменательными. Одновременно исследовательница выяснила, что народное собрание в библейских текстах могло называться «церковью», хотя обычно в древнерусской

¹⁹² Там же. С. 148.

¹⁹³ Там же. С. 128–130.

¹⁹⁴ *Granberg J. Veche in the Chronicles of Medieval Rus'. P. 164–165; Гранберг Ю. Вече в древнерусских письменных источниках... С. 79–87, 98–99.* Впрочем, автор совершает недопустимые ошибки при описании событий церковной истории. Так, он отождествляет евангельского персонажа Симеона Богоприимца с Симеоном Новым богословом, монахом-реформатором XI в., что было опущено авторами сокращенного русского перевода. Описывая распрю между архиепископом Ионой и Псковом из-за «грамоты на Намакануне», он утверждает, что епископ осудил не вече, а посадников и священников, из чего якобы проистекает, что не вече было ответственно за эту реформу. Мнение о том, что архиерей не мог осудить толпу как таковую за неимением ее представителей, противоречит известному из истории Церкви. К тому же архи-епископ не подверг суду посадников и духовенство, а вызвал их на переговоры, что представляется более логичным, чем вести полемику с целым вече (*Granberg J. Veche in the Chronicles of Medieval Rus'. P. 171; Гранберг Ю. Вече в древнерусских письменных источниках... С. 114*).

¹⁹⁵ *Вилкул Т. Л. «Людь» и князь в конструкциях летописцев XI–XIII вв. С. 233, 211.*

¹⁹⁶ Там же. С. 300–303, 304.

письменности это слово имеет иное значение, очевидно институциональное, что должно объясняться тем, что «летописцы, по-видимому, усматривали в библейских текстах не так много соприкосновений с реалиями Древней Руси»¹⁹⁷. Совсем недавно исследовательница выявила и обратную возможность: собрание религиозного характера в библейских переводах могло называться вече¹⁹⁸. Так, этот термин встречается в славянском переводе книги Исход, являющемся произведением древнеболгарской письменности, при переводе пассажа Исх. 12: 3 («глаголи ко всему вьчеви»)¹⁹⁹. Подобная взаимозаменяемость терминов, обозначающих гражданскую и религиозную общины, и присущая им текстологическая «неопределенность» требуют объяснения.

Известно, что с момента своего возникновения в античном обществе Церковь именовалась *ekklesia*. В то же время этим термином обозначалось собрание граждан полиса, если угодно «античное вече». В такого рода совпадении следует видеть важный момент самоидентификации. Это позволяет говорить не только об усвоении христианством полисной шкалы ценностей, но и о собрании верующих как основе, содержании и выражении Церкви в ее историческом измерении. Впоследствии в славянском переводе эта терминологическая особенность и ее смысловая нагрузка были утрачены, что, впрочем, не должно было отразиться на общинных принципах организации Церкви.

Литература о составе и функциях городской еkklesии и христианской общины с трудом поддается библиографической систематизации. Однако, несмотря на весьма прозрачные принципы, в соответствии с которыми то или иное лицо могло рассматриваться в качестве гражданина античного полиса или члена христианской общины, социальные границы Церкви в истории так же трудно уловимы, как и границы античной еkklesии. Это происходило прежде всего в силу изначального отсутствия в общине понятия номенклатуры, связанного с ведением строгого реестра общинников, и существования тенденции к количественному расширению Церкви. Известные в истории древней Церкви диптихи как поминальные списки членов общины не отменяют этих наблюдений. В дальнейшем христианизация Восточно-Римской империи привела к тому, что разница между Церковью и обществом постепенно стиралась и христианская еkklesia совпала с еkkлесией городской, практически исключив реальную возможность, вплоть до позднего Средневековья, появления учетных «приходских» книг. Впрочем, присущая христианской общине историческая «расплывчатость» в социальном отношении была продиктована не только этими причинами, но и установками богословского характера. Известно, что «количественное» содержание церковной жизни определялось в соответствии со словами Христа о том, что, где «двое или трое собраны во имя Мое, там и Я посреди их» (Мф. 18: 20). Присутствие Бога в человеческом собрании, согласно пред-

¹⁹⁷ Там же. С. 224–225, 233.

¹⁹⁸ Вилкул Т. Л. Древнеславянские переводы Книги Исход в ряду источников древнерусского права и устных источников книжности // Восточная Европа в древности и средневековье: XXII Чтения памяти чл.-корр. АН СССР В. Т. Пашуто. М., 2010. С. 48. Я благодарю ст. науч. сотр. Национальной академии наук Украины канд. ист. наук Т. Л. Вилкул за указание на эти тексты, необходимую библиографию и ценные консультации во время работы над книгой, в частности по поводу «неинституционального» характера древнерусского вече.

¹⁹⁹ Синодальный перевод и текст Елизаветинской Библии говорят соответственно об «обществе» и «сонме» сынов Израилевых, следуя славянским переводам паремийных текстов. См.: Пичхадзе А. А. К истории славянского Паремейника (паремийные чтения книги Исход) // Традиции древнейшей славянской письменности и языковая культура восточных славян. М., 1991. С. 147–173; она же. Книга «Исход» в древнеславянском Паремейнике // Учен. зап. Российского православного ун-та ап. Иоанна Богослова. Вып. 4. М., 1998. С. 5–60.

ставлениям его участников, и превращало такое собрание в Церковь. Следовательно, количественный фактор, как и необходимость его учитывать, никогда не были решающими в восточно-христианской традиции. Таким образом, литературная «неопределенность» в изображении Церкви как людского коллектива в некотором смысле отражает исторические реалии, не позволявшие строго описать общинный феномен и его взаимоотношения с политической элитой.

В эпоху христианизации держава Рюриковичей проходила тот же путь развития, что и держава Ромеев, с той лишь разницей, что византийское церковное право, складывавшееся там столетиями, было импортировано на Русь уже в готовом виде, что определило интенсивность церковно-исторических процессов в Восточной Европе. Очевидно, мы имеем дело с феноменом стадийного характера, который воспроизводит себя в национальных историях в условиях социальных трансформаций. Острие христианизации на Руси было направлено прежде всего на городские общины. В рамках этого процесса нормы общинного права древнерусского города и принципы организации церковной общины объективно совпали, в том числе и потому, что становление последних в эпоху поздней Античности происходило именно на основе полисной, городской шкалы ценностей.

В силу принципиального совпадения в эпоху Средневековья границ церковного и социального с некоторого исторического момента представляется возможным говорить о религиозном характере веча как собрания горожан. Этот момент связан с появлением и становлением церковной организации в древнерусском городе. Предлагаемый подход лишь на первый взгляд кажется парадоксальным. В конце концов, на городское вече собирались те же люди, что по воскресным и праздничным дням приходили на церковную службу в городских храмах. Выстроенная на этих страницах цепочка понятий *полис — экклесия — Церковь — вече — город* должна рассматривать не просто как игру ума. За этим скрывается смысловое единство исторических явлений. Общинное содержание городской и церковной жизни как раз и позволяет рассматривать вече как Церковь и Церковь как вече, т. е. как общинное собрание, если, конечно, исследователь способен подняться над современным бытовым представлением о Церкви как «собрании профессиональных верующих», состоящем из епископата, духовенства, монашества и церковной бюрократии.

Представляется, современники живо осознавали это тождество, что нашло отражение не только в отождествлении города с «Домом Святой Софии» или «Домом Святой Троицы», т. е. с церковной организацией главного городского собора, в посвящении которого раскрывала себя Вселенская Церковь, но и в повествовании древнерусского летописания о вечевых и собственно церковных событиях. Неопределенность в описании веча в древнерусских текстах, его состава и функций оказывается сродни апофатическому характеру Церкви в истории, которая не способна уместиться в строгие богословские дефиниции. Однако параметры этого описания находят свое соответствие в ряде норм церковного права и особенностей церковной истории. Кажущаяся пассивность веча при избрании епископата, его удаленность от места выборов, отмечаемая некоторыми исследователями, имеют свои основания в церковных канонах. С точки зрения канонического права замещение вакантной кафедры состоит из четырех последовательных моментов: избрание (наречение, *electio*), искус (*aprobatio*), поставление (хиротония, *ordinatio*) и восприятие ставленника церковной общиной (*receptio*).²⁰⁰ Если *aprobatio* и *ordinatio* зависели от собора епископов и митрополита области, то *electio* и *receptio* были неисполнимы без церковного народа. Наблюдения Гранберга о том, что вече было лишь очевидцем,

²⁰⁰ Болотов В. В. Лекции по истории Древней Церкви. Т. III. С. 176–177.

свидетелем торжественной церемонии, легко истолковываются в пользу предлагаемого подхода. Именно свидетельство церковного народа в форме согласия или несогласия утверждало и отвергало общецерковные решения. Без этой «пассивности» никакое избрание не было возможно, и вече, будучи одновременно собранием церковной и городской общины, являлось необходимым элементом процедуры избрания, алгоритм которой, впрочем, никогда не был четко прописан. Это осознавало псковское духовенство, когда в 1468 г. сделало вече свидетелем и полноправным участником реформы церковного суда. Это осознавало и само вече, согласившееся быть «поборником» нового церковного начинания. Именно в этом внутриобщинном согласии горожан и духовенства и проявляется древнерусская Церковь. Такой подход исключает антиисторическую постановку вопроса, продиктованную современными секуляризационными идеями, о «зависимости» псковского клира «от мирского элемента», и позволяет увидеть в истории естественное взаимодействие клира и мирян в рамках церковной общины, представленной городским вечем.

Город и вече в средневековой Руси обрели свои классические формы в условиях господства христианского мировоззрения и соответственно институализировались как социокультурные явления христианского общества. Считается общепризнанным, что именно в истории Новгорода и Пскова XV в. вечевой строй достиг своего наивысшего развития, а судебные полномочия веча были зафиксированы в Судных грамотах двух городов. Никто не возьмет на себя смелость утверждать, что церковное право явилось причиной появления особенностей общественного строя «севернорусских народоправств». Формирование новгородской и псковской политических систем происходило под воздействием целого ряда других, прежде всего социально-политических, факторов, среди которых мы уже отметили изначальное присутствие княжеской власти в Северной Руси на основе ряда-договора, сложение особой «федерации» Новгородской и Киевской «волостей-властей», формирование самосознания новгородцев как «рода варяжского», появившуюся в XII в. «возможность выбора» между соперничающими ветвями Рюриковичей, оторванность местного родового и служилого боярства от средоточия политических интересов «Русьской земли», передачу государственных функций местным элитам, логически завершившуюся отменой кормлений и введением «откупной» системы на территории России в 1555–1556 гг., которая на Русском Севере, в силу наличия здесь серьезной традиции, просуществовала много дольше, чем на территории Московского государства. Все это способствовало сложению достаточно высокого уровня самоорганизации городских общин Северной Руси, поддерживало активность и инициативу местных жителей, обеспечивало появление особых форм правового сознания, стимулировало развитие городских и церковных институтов и активное участие горожан в их деятельности.

В данном случае возможно говорить не только о том, что социально-политическая традиция, присущая Новгороду и Пскову, до определенной степени совпадала с особенностями внутренних отношений в церковной общине, зафиксированными христианской традицией и каноническим правом. Характер внутренней жизни, присущий христианскому сообществу, мог, в свою очередь, воздействовать на эту традицию. Представляется, что взаимодействие двух общин, церковной, литургической, и гражданской, политической, в том числе и на уровне присущих им правовых норм и понятий, способствовало не столько сохранению некоей «старинности», сколько формированию нового социорелигиозного феномена, характерного для средневековой Руси, безо всякой «клерикальной теократии», но с активным участием Церкви как сообщества лиц, осознающих себя христианами, в общест-

венно-политических событиях. Обращение к истории псковской Церкви и псковского веча позволяет наиболее отчетливо увидеть взаимосвязь этих двух явлений и ее результат в русской истории.

Естественно, такой уровень религиозного взаимодействия внутри городской общины в Пскове является результатом длительного исторического развития местной Церкви, которое мы попытались раскрыть в настоящей главе. Христианская община Пскова прошла долгий путь, осознав в конце концов свои собственные церковные права, если угодно, осознав себя единой общиной, одной Церковью. Протяженность и сложность этого пути воспринимаются при сравнении с новгородской историей. Если в Новгороде летописец уже в 1237 г. отождествил главный городской храм — Святой Софии с «единой, святой, соборной и апостольской церковью», то в Пскове это зафиксировано только в 1471 г.²⁰¹ О достаточно позднем характере формирования «церковно-вечевого сознания» в этом городе говорит и прозвище, данное здесь вечевому колоколу, — «корсунский вечник», вместо которого великий князь в 1518 г. прислал в Псков другой звон.²⁰² Наименование предметов корсунскими, как убедительно показал А. Поппэ, свидетельствует об их позднем, иногда даже инославном, происхождении.²⁰³ Апелляция к «корсунской купели» оказывалась лишь средством легитимизации исторических новшеств. К тому же известно, что традиционным способом призыва к молитве на православном Востоке являлся не колокол, привнесенный из Западной Европы, а било,²⁰⁴ использование которого было привычным делом для Троицкого собора и в XIX в. (рис. 97). Различались ли богослужебный и вечевой призывы в средневековом Пскове?...

Изложенные выше наблюдения о взаимных связях между церковной и социальной историей Пскова позволяют заново поставить вопрос о составе, характере и функциях древнерусского городского веча вообще. Представляется, что современная «вечевая» полемика неверно формулирует исследовательскую задачу, что в значительной степени обесценивает ее научные результаты. Подходы к этому средневековому явлению оказываются в зависимости от особенностей общественного сознания XIX—XXI вв. В большинстве случаев отечественная историография традиционно стремилась рассматривать вече как орган или институт власти, что предполагало существование четко прописанных полномочий, процесса принятия решений и контроля над их исполнением и влекло за собой очевидную «модернизацию» социально-политических отношений Древней Руси²⁰⁵. Однако в какой мере весь этот набор представлений, заимствованный у современной демократии, приложим к эпохе Средневековья?

Представляется, что этому историческому периоду с его «вечевого демократией» должны были быть присущи неинституциональные формы общественно-политической жизни. В силу этого к ним неприменимы современные понятия компетенции, кворума и процедуры. Решения в этих условиях принимались на основе рецепции происходивших событий собранием горожан по принципу «любо — не любо». Вопрос о пропорциональности и качестве представительства в данном случае приобретает условный характер: кто из горожан оказался на вече, тот и принял участие в общем

²⁰¹ ПЗЛ. С. 177.

²⁰² Там же. С. 226.

²⁰³ Poppe A. On the So-Called Chersonian Antiquities // *Medieval Russian Culture*. (California Slavic Studies. 12). Berkeley; Los Angeles; London, 1984. P. 71–104.

²⁰⁴ Казанский П. С. О призыве к богослужению в Восточной церкви // Тр. I Археологического съезда. М., 1871. Т. 1. С. 300–318; Шашкина Т. Б. Древнерусские колокола домонгольского времени // Колокола: история и современность. М., 1993. С. 128–142.

²⁰⁵ Вилкул Т. Л. «Людьє» и князь в конструкциях летописцев XI–XIII вв. С. 8–16.

ЦЕРКОВЬ И ГОРОЖАНЕ СРЕДНЕВЕКОВОГО ПСКОВА

решении, почти как в приведенной выше характеристике церковной общины: для совершения евхаристического собрания, литургии как способа актуализации Церкви во времени и пространстве оказывается достаточным присутствие 2–3 человек. Это, конечно, евангельская метафора, но она отражает и структурирует сознание общества, чья культура была построена на Евангелии. Спонтанный характер многих вечевых собраний, справедливо отмечаемый в исследованиях, не оставляет иной возможности для формирования «средневекового кворума», что никоим образом не влияло на правомочность принимаемых здесь решений.

Можно оспаривать тот факт, что вече занималось вопросами войны и мира, замещения княжеских столов и избранием епископов, но нельзя отрицать, что после завершения собраний горожан князья изгонялись из городов, войны начинались, а епископы восходили на свои кафедры, что летописец, исходя из своих предпочтений, мог приписывать как «людям», так и «княжью». В истории Древней Руси мы имеем дело с совершенно иным механизмом принятия политических решений, нежели тот, который используется в современном обществе начиная с эпохи Нового времени. Вследствие этого основное исследовательское внимание при изучении веча должно быть сосредоточено на выявлении социальных инструментов



Рис. 97. Церковное било Троицкого собора в Пскове.
Фото Ф. И. Барщевского. 1880-е гг. (ФО НА ИИМК РАН, О.506.23)

влияния на отправление властных функций в Средневековье. В условиях неинституциональной демократии важнейшую роль в социально-политических отношениях играла легитимация власти и принимаемых этой властью решений. В этом смысле на ранних этапах древнерусской истории вече не было институтом власти, оно было источником власти, который возникал в результате взаимного делегирования полномочий в момент основания князем нового города или принятия им уже существующей общины под свое покровительство. Самим фактом заложения града князь наделял будущую общину правом быть носителем власти, с которой он сам и его преемники были вынуждены впоследствии считаться, поскольку в эпоху Средневековья без публичной реакции горожан на происходящие события, деяния и законы, в том числе исходящие от князя, не получали ни своего оправдания, ни своего продолжения. В результате князь был вынужден либо присягать «городскому праву», либо стремиться к его узурпации.

Единство социальных и функциональных характеристик Церкви и веча свидетельствует, на наш взгляд, о функциональных взаимосвязях между церковной и городской общиной как в Пскове, так и в Древней Руси вообще. Церковь и общество не просто существовали в истории как параллельные институты, но активно взаимодействовали друг с другом, в результате чего границы между ними приобретали умозрительный характер. Как и в Новгороде, в Пскове лишь принципиальное тождество городской и церковной организаций позволяет объяснить существовавшую в средневековом менталитете неразрывную связь города как политического образования и его кафедрального храма — Святой Троицы, средоточия образования церковного. Место встречи такой общины, единой в двух ликах — церковном и социальном, было невозможно изменить. И литургия, и вече собирали людей «у Святой Троицы». Вообще, в сознании человека Древней Руси такие понятия, как «княжеский снем», «людское вече» и «сонм святых», обозначающий, преимущественно в Псалтыре, Церковь в ее метафизическом измерении, описывали социальные явления, не только взаимосвязанные, но и пересекающиеся в истории Средневековья. Неинституциональные формы организации социально-политической жизни всегда были присущи христианской общине, представлявшей собой единственно возможную реализацию Церкви в истории. Это проявлялось прежде всего в отсутствии жесткой регламентации правомочности и процедуры церковного собрания и количества его полноправных членов. Правомочность участников веча определялась не мандатной комиссией, а обычаем, социальными связями, проистекавшими из факта знакомства «всех и вся». В истории русского Средневековья, как и в большинстве, мы полагаем, национальных историй Европы, эти формы совпадали с подобной практикой, присущей городским собраниям, именуемым в Древней Руси «вече». В результате активная позиция горожан в церковных событиях, мирян по преимуществу, должна объясняться не просто социально-политическими причинами, а правовым статусом городского веча как собрания христианской общины и обретать свое оправдание в существовавших нормах канонического права.

Заключение

Фундаментальная особенность европейского Средневековья — совпадение границ гражданского общества и церковной общины — приобрела в Древней Руси свои специфические черты. «Севернорусские народоправства» — Новгород и Псков с прилегающими к ним обширными землями осознавали себя как «Дом Святой Софии» и «Дом Святой Троицы». Посвящение главного городского храма в представлениях средневековых горожан стало идентифицироваться не только с самой общиной, но и с Церковью — Единой, Святой, Соборной и Апостольской, к которой эта община принадлежала. Несколько ранее, в начале XIII в., это произошло в Новгороде, несколько позднее, в середине XV в., в Пскове, но своеобразный «церковный партикуляризм» местного самосознания проявил себя как в идейных построениях летописца, так и в летописных событиях. Вече и Экклесия, общество и община были в истории Северной Руси двумя зачастую совпадающими элементами, что не исключало принципиального различия епископской и светской юрисдикции и правоприменительной практики. Такое совпадение проявилось в Новгороде и в Пскове гораздо зримее, нежели в других русских городах. У этого явления были свои причины, свои истоки и свои последствия.

Формирование основ христианской городской общины в Древней Руси может быть отнесено к X в. и связано с активной христианизацией общества. Возникновение и функционирование «открытых торгово-ремесленных поселений» в IX—X вв., явившихся явлением базисного характера для процесса урбанизации Северной Руси, происходили в условиях активного многоуровневого обмена на пространстве Восточной Европы. В результате этих процессов города и протогородские образования становятся аккумуляторами новых культурных импульсов; здесь формируются характерные особенности дружинной раннехристианской культуры, проявляющиеся как в области погребального обряда, так и в повседневной жизни.

Становление государственности эпохи Святославичей сопровождалось историческим феноменом трансурбанизации, который должен быть признан универсальным явлением древнерусской истории, сравнимым с подобными процессами в Византии и Западной Европе. Явление «переноса городов» в форме существования «парных поселений» оказалось более характерным для Северной Руси, где княжеская власть утвердилась в результате своеобразной «коммандации», «ряда» между обществом и князем. В Южной Руси, где общественные отношения сложились в процессе завоевания, трансурбанизация приобрела более резкие формы, связанные иногда с уничтожением племенных центров конца I тысячелетия. Эти различия между «демократическим» Севером и «самодержавным» Югом проявили себя как в различных сферах жизни городской общины, так и в области взаимоотношений церковных и государственных структур.

В этом отношении Псков оказался исключением на Русском Севере — пожар 1036 г. явился важным рубежом в его истории, когда княжеская власть навязала местному населению новые отношения, построенные на сотенной организации общества, и новую социальную топографию, в которой традиционный Кром уравновешивался княжеским Городком. Очевидно, местное население не участвовало в «призвании варягов 862 г.», событии, которое позволило новгородцам причислить себя к «варяжскому роду» и претендовать на особые отношения с князьями «варяжской» династии.

С феноменом «переноса городов» можно связать и трехчастную социально-политическую структуру городской общины, зафиксированную 1-й статьей Русской Правды в виде равноправия словенина, русина и изгоя. Эта структура могла проявлять себя как сосуществование концов и сотен древнерусского города. Изначально в некоторых древнерусских городах концы могли быть связаны с организацией славянской патронимии, а сотни объединяли в себе население Древней Руси, преимущественно связанное с князем и его окружением, «русью» Повести временных лет. Наиболее отчетливо эта двухчастность проявилась в Новгороде. Соотношение кончанской организации, связанной с боярской патронимией и ведущей свое происхождение от племенной славянской аристократии, и сотенной системы «черных людей», подчинявшихся князю, отражает противостояние старой общинности и новой государственности уже с рубежа X–XI вв. Стоит заметить, что на роль преимущественно княжеской части Новгорода претендует Торговая сторона, где зафиксированы усадьбы средних размеров, состав населения которых постоянно менялся. В дальнейшем в процессе ослабления княжеской власти на Севере Руси в XII–XIII вв. «черные люди» и «простая чадь» оказались вне системы надежного социального контроля. В силу этого в Новгороде уже с конца XIII — XIV в. происходили подчинение сотенного населения боярской аристократии и включение сотен в систему боярских концов, т. н. обояривание, что привело к формированию однородной в правовом отношении городской общины.

Результаты многолетних раскопок Великого Новгорода позволяют продемонстрировать различия между материальной культурой, свойственной боярским усадьбам и дворам сотенного населения. Это касается и культуры христианской, что связано с составом и качеством всего корпуса христианских древностей, предметов личного благочестия, и позволяет говорить о своеобразном «аскетизме» повседневной духовной жизни сотенного населения. Элитарные предметы церковного культа более присущи боярским усадьбам и появляются на усадьбах Торговой стороны лишь со второй половины XIII в. Это может быть связано с отмеченным выше «обояриванием» сотенной территории, что также находит подтверждение в объединении и укрупнении усадебных дворов этой части города и появлении здесь каменного хоромного строительства. Археологические материалы определенно свидетельствуют о существовании различных христианских субкультур древнерусского города, в целом однородных по составу и сравнимых по своим количественным и качественным показателям, но имеющих определенные различия, обусловленные принадлежностью горожан к разным социальным объединениям.

Было бы неверно отрицать значение княжеской власти в истории Северной Руси. Возникновение Новгорода в середине X в. совпадает по времени с реформами княгини Ольги, когда верхушка славянской аристократии могла быть помещена под надежный контроль княжеских посадников на Городище. В условиях невозможности эффективного контроля Русского Севера и усиливающихся позиций местной аристократии и администрации, которые сделали участие в сборе государственных доходов источником собственного могущества, единственным способом поддержания

номинального суверенитета киевского, а затем московского князя над территорией Новгородской земли был процесс передачи княжеских полномочий на места в виде «откупа» государственных функций, прежде всего в сфере суда и сбора налогов, что привело к сложению «древнерусского федерализма». Такая трансформация сопровождалась высокой степенью самоорганизации городских общин Северной Руси, индивидуальной и родовой активностью местных жителей, особыми формами правового сознания, предполагавшими, что князь является господином, сеньором города, ответственным перед гражданами-горожанами, а не его государем, сувереном. В Новгороде этот процесс окончательно закрепил права местной аристократии, а в Пскове XIV–XV вв. способствовал формированию собственного боярства, в результате которого княжие мужи превратили свои административные функции и связанные с ними привилегии в предмет наследования.

Сравнительное изучение истории средневекового Новгорода и Пскова позволяет выявить черты общности и своеобразия этих севернорусских городов. В отечественной науке социально-политическое устройство Пскова обычно рассматривалось по аналогии с Новгородом. Однако комплексный анализ письменных памятников и археологических свидетельств позволил увидеть Псков XI–XV вв. как город с преимущественно сотенной системой социально-политической организации, связанной с княжеской властью. Сотские Пскова уже в конце XII в. оказываются не только единственной полномочной властью Пскова, не оставляющей места боярскому по характеру посадничеству, но и властью, со временем приобретшей некоторую автономию по отношению к князю. Археологические исследования Пскова, затронувшие несколько десятков дворов в элитной части Среднего города, традиционно считавшегося местом проживания псковского боярства, не выявили здесь больших по площади дворов со стабильными усадебными границами, которые в новгородских материалах обычно рассматриваются как свидетельство боярского городского землевладения в рамках патронимии. Площадь исследованных дворов колеблется в пределах 150–300 кв. м, что в целом сопоставимо с небольшими, до 450 кв. м, новгородскими усадьбами, которые обычно рассматриваются как место проживания сотенного населения и вообще непривилегированных «черных людей». Так же как и в Новгороде, для дворов такого типа характерны частые перепланировки, очевиден ремесленный характер большинства из них. Все это не позволяет говорить о существовании в Пскове родовых боярских патронимий, формировавших концы, корни которых восходили бы к догосударственной эпохе. Дополнительными свидетельствами такой особенности генезиса общественного строя средневекового Пскова являются отсутствие здесь крупного вотчинного землевладения и меньшая, по сравнению с Новгородом, интенсивность социальных конфликтов.

Свое место в понимании особенностей псковского общества и культуры занимает анализ предметов личного благочестия, найденных при археологических раскопках Пскова. Характер комплекса христианских древностей псковских дворов оказывается весьма близким к религиозной субкультуре сотенных усадеб Великого Новгорода. Длительное бытование в культуре Пскова некоторых типов крестов и энколпионов домонгольского времени, которые происходят из культурных напластований XIV вв., могут свидетельствовать о формировании городской аристократии и присущей ей культурной традиции. Вообще, археологические материалы способны укрепить существующие представления об архаичности и консервативности псковской культуры. Вместе с тем псковское общество, очевидно, было вовлечено в общерусский историко-художественный процесс, его представители участвовали в общем паломническом движении Средневековой Европы в Святую землю и были

знакомы с повседневной культурой византийского общества. Иными словами, Псков воспринимал новые культурные импульсы извне, но в целом оставался к ним равнодушен.

Одной из особенностей социальной истории Пскова является соотношение между его концами и сотнями. Если псковские концы к середине XVI в. практически деградируют, то сотни, напротив, оказываются жизнеспособными образованиями. На основе письменных памятников можно выявить 30 псковских сотен, часть из которых может получить топографическую приуроченность. Можно выявить два хронологических пласта в процессе их образования — ранний, восходящий к XIII–XIV вв., и поздний, связанный с расширением города к XV в. Становится очевидным, что сотни продолжали образовываться в Пскове вплоть до позднего Средневековья, оставаясь при этом основой городской структуры. В то же время проведенное исследование позволило уточнить существующие представления о территориальном делении Пскова XV в. на 6 концов. Такими концами, возникшими на основе объединения сотен, были Петровский, Остролавицкий, Городецкий, Опоцкий, Богоявленский и Полоницкий, тогда как Козмодемьянский конец на Запсковье оказался историографическим мифом.

Характерной чертой существования Церкви в древнерусском городе было постоянное взаимовлияние социально-политических и культурно-религиозных процессов. Одной из особенностей начального этапа церковной жизни на Руси было сосуществование двух социально-правовых систем — княжеской дружины и боярской патронимии, функционировавших на основе патримониального права. Этот факт определил основные формы изначальной организации евхаристической жизни в древнерусский период. Ими были подразделения существовавшей социально-политической организации общества, представленные княжеским двором, городской сотней или боярской патронимией, население которой группировалось в церковном отношении вокруг принадлежащего к этой организации священника. Такое положение дел препятствовало формированию самостоятельного сословия духовенства в Древней Руси. Лишь со временем в результате усилий церковной иерархии и княжеской власти не позднее начала XII в. в Уставе князя Владимира Святого о церковных судах появилось «Правило о церковных людях», позволившее духовенству консолидироваться в отдельное сословие, находившееся в юрисдикции епископата. Первичной основой церковной территориальной структуры XI–XII вв. был «переезд», или «уезд», упоминаемый в Уставе Ярослава Мудрого о святительских судах.

Утверждение канонических правил церковной юрисдикции происходило в борьбе против патримониальных норм вотчинного права. Этот процесс, в своих основных направлениях совпадавший с усилиями великокняжеской власти в деле создания Русского централизованного государства, привел к образованию классического русского прихода XV–XVII вв. как конформистской структуры. В целом пришедшее на Русь каноническое право восточнохристианской Церкви активно вытесняло архаичные общественные нормы и формировало как новую социальную практику, так и строгие территориальные границы русских земель. В условиях «родового сюзернитета» Рюриковичей над Русью и аморфности межземельных границ существенной территориальной и социальной скрепой Древней Руси служили нормы канонического права, предполагавшие географическое распределение церковных функций. Терминология, обозначающая низшую церковную единицу («предел, переезд, уезд») и епархию («предел»), как и сами нормы их взаимного регулирования, способствовали формированию в Древней Руси представлений о четких территориальных церковных округах с городскими центрами во главе.

Необходимо, однако, отметить, что в ряде случаев канонические нормы, связанные как со статусом клира в аристократических византийских ойкосах и ктиторским правом, так и с положением «царского духовенства», отличного от патриаршего «духовенства вимы», объективно совпадали с обычным древнерусским правом княжеского двора и патронимии. Совпадения такого рода способствовали не только сохранению архаичных церковных отношений в русской вотчине, но и консервации самой этой вотчины и сложившейся на ее основе политической культуры севернорусских земель.

Отсутствие родовитого боярства в Пскове в начальный период его истории и специфика его формирования в XIV–XV вв. обусловили целый ряд особенностей местной церковной жизни. Прежде всего это проявляется в отсутствии городских монастырей XI–XIII вв. и в особых формах ктиторского права в виде «старошения», неизвестного в Новгороде эпохи независимости и связанного с выборной властью в территориальной общине. Активная роль старост из числа мирян в церковной жизни, как и «совмещение» этих должностей с функциями сотских, которое можно проследить в источниках, были органичными явлениями общественной жизни эпохи Средневековья. Это наблюдение не только предполагает отказ от неисторического взгляда на «старошение» как «подчинение церкви в Пскове мирскому элементу», но и позволяет увидеть активную роль мирян в церковной жизни, основанную на евангельской традиции и каноническом праве. Традиционное наличие в Пскове двух церковных старост создавало здесь уникальную систему «сдержек и противовесов», способную контролировать «человеческий фактор».

Социальные различия, свойственные ранним этапам истории Новгорода и Пскова, обусловили и качественные особенности положения духовенства и церковной власти в местной общине. Одним из главных итогов археологического исследования усадеб Новгорода стала возможность идентификации «поповских дворов» средневекового города или усадеб, где могли временно проживать представители клира. Полученная в результате археологических исследований карта «поповских дворов» XII–XV вв. свидетельствует, что усадьбы священнослужителей территориально не были связаны с близлежащими храмами. Духовенство проживало чресполосно со своими прихожанами, не будучи противопоставлено им в социальном отношении. Однако анализ данных писцовых книг второй половины XVI в. демонстрирует совсем иной принцип размещения священнических дворов в средневековом городе, который можно охарактеризовать как «сословно-территориальный». В это время духовенство проживало компактно, вблизи мест своего храмового служения, на специально выделенной для этого церковной земле. Процесс образования «поповских слободок» вокруг городских храмов выглядит в источниках как целенаправленная акция московской администрации XVI в.

В настоящее время выделение «поповских дворов» в Пскове на основе данных археологии невозможно по целому ряду причин. Однако на основании информации письменных источников XVI в. удастся получить сведения о местах проживания части псковских клириков, значительное число которых селилось в некотором удалении от места своего служения, что сближает такую систему расселения с той, которая нам известна в Новгороде эпохи независимости. Очевидно, духовенство в Пскове и в «московское время» сосуществовало «социально-чресполосно» со своей паствой и не подверглось целенаправленному сселению на прихрамовые участки. Предположительно это связано с более «мягким» вхождением Пскова в Московское государство, что не повлекло за собой коренной ломки социальной топографии города. В Новгороде боярские «выводы» привели именно к такой общественной деформации. Сохранение в Пскове традиционной системы расселения городского

духовенства свидетельствует, на наш взгляд, и о том, что псковский клир изначально не был связан с боярскими кланами. Высокая степень общественной свободы псковского духовенства, не скованного рамками боярской патронимии, позволила ему принять более активное участие как в формировании соборной системы, так и в жизни псковской общины, что привнесло в церковную историю Пскова здоровый оттенок «пресвитерианства». Принципиальное отличие соборного устройства Новгорода и Пскова от соборов в городах Московской Руси заключалось в изначально большей степени авторитарности епископской и великокняжеской власти в Северо-Восточной Руси, сводившей к минимуму каноническое участие клира и мирян в церковном суде и управлении.

Известно, что демографическая политика московских великих князей и предпринятое ими реформирование церковной жизни в Северной Руси привели к образованию прихода как объединения горожан по территориально-профессиональному признаку. Первое упоминание прихода в источниках относится к 1485 г., в Новгороде эта форма церковной организации зафиксирована к середине XVI в. В новой общественной системе духовенство оказалось лишь одной из многочисленных сословных групп со своим статусом, правами и привилегиями. Приход XV–XX вв. заменил собой древние формы церковно-общественных связей. В итоге к XVI в. в результате сознательной государственной политики и эволюции общественных отношений в русском городе складывается новый тип городской общины, где Церковь и общество сосуществуют как параллельные общественные институты, а система связей между ними теряет свой изначально органический характер.

Естественно, от читателя не могло ускользнуть, что мы старательно обходили тему стригольничества в Пскове 1375–1429 гг., рецидивы которого современники видели и в конце XV в. Несмотря на долгую традицию в исследовании данной темы, ее нельзя считать закрытой, а так и не появившиеся дополнительные источники не позволяют надеяться на возникновение новых гипотез²⁰⁶. Истоки этой ереси ищут в рационализме, богомилстве, язычестве стриг-колдунов и классовой борьбе стригалей-суконщиков. Недавно А. И. Алексеев провел аналогии между стригольничеством и городскими антиклерикальными движениями в Западной Европе, выступавшими за чистоту Церкви, с их мирской проповедью и мирским священством²⁰⁷. Исследователь допустил, что на название ереси могла повлиять практика короткой стрижки духовенства как символа принадлежности к клиру и отличия от мирян, которые должны были носить длинные волосы. Трудно сказать, насколько эта позднеантичная традиция была воспринята на Руси. Вместе с тем возможность сопоставления «стригольничества» и «пострига», на что указывала еще Н. А. Казакова, действительно позволяет задуматься о значении хиротесии как отличительной черты участников движения — своеобразной инициации при вступлении в клир.

²⁰⁶ Казакова Н. А. Новгородско-псковская ересь стригольников XIV–XV вв. // Антифеодалные еретические движения на Руси XIV — начала XVI в. М.; Л., 1955. С. 7–73; Алексеев А. И. Под знаком конца времен: очерки русской религиозности конца XIV — начала XVI в. СПб., 2002. С. 58–82.

²⁰⁷ Алексеев А. И. Ересь стригольников: вольнодумцы или колдуны? (этимологический аспект) // Исследования по русской истории: сб. статей к 65-летию профессора И. Я. Фроянова / отв. ред. В. В. Пузанов. СПб.; Ижевск, 2001. С. 184–195; он же. К изучению ереси стригольников // Древняя Русь: вопросы медиавистики. М., 2004. № 4 (18). С. 22–34. Я благодарю ученого секретаря Российской национальной библиотеки канд. ист. наук А. И. Алексеева, с которым я имел возможность обсудить ряд моментов псковской истории. Из новых работ см. также: Печников М. В. Доктрина стригольников: опыт реконструкции // *Russia mediaevalis*. X. 1. München, 2001. С. 107–125; он же. Новгородско-псковское движение стригольников XIV–XV вв.: автореф. дис. ... канд. ист. наук. М., 2001; он же. К вопросу о религиозной практике стригольников // *Ad fontem* (У источника): сб. статей в честь С. М. Каштанова. М., 2005. С. 224–236.

Известно, что основной темой поучения свт. Стефана Пермского против стригольников, созданного около 1386 г., был вопрос о поставлении священника для местной общины в условиях отрицания иерархии²⁰⁸. Это позволяет задуматься, не было ли стригольничество результатом активности низших клириков и мирян в деле контроля над псковским духовенством и не было ли оно связано с особой процедурой выдвижения собственных кандидатов в священство или даже созданием параллельной иерархии. Такая постановка вопроса хорошо вписывается в интерактивные отношения клира и мирян в истории Пскова, хотя следует подчеркнуть, что существующий корпус исторических источников лишь предположительно позволяет говорить о такой возможности.

Изначально в древнерусских городах XI–XV вв. система церковных общин, которые было бы еще неверно называть приходами, приобрела форму соборной организации, которая распространяла свою каноническую власть на погостские и сельские храмы, расположенные на территории земли. Сложение системы городских соборов происходило за счет нивелировки существенных различий между церквями сотенного, княжеского и боярского подчинения, что способствовало, в свою очередь, созданию однородной в социальном плане городской общины.

История семисоборной организации Великого Новгорода восходит к реформе архиепископа Алексия начала 1360-х гг., когда все 7 церковных округов должны были возникнуть одновременно. Структура этой организации получила отражение в Семисоборной росписи начала 1480-х гг., где были перечислены все существовавшие в то время городские храмы и их престолы, что дает возможность четко охарактеризовать их территориальные границы, в согласии с каноническим правом и принципом «соответствия» совпадающие с границами городских концов. История Пскова не знает документа, подобного новгородской Росписи, который позволил бы точно определить границы шести соборных округов, их возможную соотносительность с сотенной организацией и кончанским делением городской территории и номенклатуру входящих в них храмов и приделов. Однако хорошо документированные псковским летописанием этапы сложения соборной организации, территориальная приуроченность соборных церквей со вседневной службой, а также ряд косвенных свидетельств позволяют сегодня достаточно надежно воссоздать структуру шестисоборной организации Пскова.

В 1356 г. в Пскове происходит первое деление городской церковной общины на соборы, что отчасти синхронно образованию семисоборной организации Новгорода. Троицкий собор предположительно охватывал храмы Крома и Довмонтова города, а Софийский соборный округ — церкви Среднего города, обнимая собой 4 конца — Боловинский, Остролавицкий, Городецкий и Опоцкий. В 1416 г. возник Никольский собор, охвативший Петровский конец. Собор 1453 г., вседневная служба для которого была установлена при храмах Вмч. Димитрия в Довмонтовом городе и Спаса на Торгу, мог обнимать собой церкви Гордецкого и Остролавицкого концов. В 1462 г. образовался собор на Полонище со вседневной службой при храмах Похвалы Божией Матери, Покрова Богородицы и Сошествия Св. Духа в Довмонтовом городе. Тогда же в соборную организацию города должны были быть включены пригородные монастыри Полонища. Соборный округ, созданный в 1471 г. при храме Входа Господня в Иерусалим, мог предназначаться для Запсковья и Завеличья. В результате за Троицким собором остались функции главного городского храма, а Софийский собор оказался связан с Опоцким концом.

²⁰⁸ Памятники древнерусского канонического права. Ч. 1. Ст. 211–228. № 25.

В ходе реконструкции «Шестисоборной росписи Пскова» удалось решить целый ряд частных вопросов, связанных с церковной историей и топографией города. Так, загадочная и пропущенная историографией церковь Св. мученика Леонтия, построенная князем Довмонтом в честь победы над князем Герденем на Двине в 1266 г., оказалась приделом Крестовоздвиженского храма на Княжем дворе. Анализ различных редакций повести о Довмонте показывает, что идентификация мученика Леонтия, святого, на память которого была одержана победа над Герденем, с Леонтием Триполийским носит поздний характер. Изначально речь шла о мч. Леонтии Александрийском, память которого приходится на канун праздника Воздвижения Креста Господня, а именно на 13 сентября, что нашло отражение в посвящении как главного, так и придельного престола. Стоит время основания Крестовоздвиженского храма отнести также к 1266 г., признать его памятником псковской воинской славы, а местоположение Княжего двора зафиксировать в Застенье уже во второй половине XIII в.

Связь между соборными храмами Довмонта города и соответствующими храмами на территории городских соборов подтверждается фактом их совместного владения средствами производства и земельными угодьями, зафиксированными в письменных источниках. В результате удалось доказать принципиальное сходство организации шести псковских соборов с соборными округами других древнерусских городов и прежде всего Новгорода. В исследовании соборные организации духовенства в Пскове перестают быть аморфными «купами» наподобие цеховых организаций европейских городов, обретая свое значение в качестве судебно-административных и богослужебных объединений древнерусских клириков в соответствии с нормами византийского церковного права.

Несмотря на высокий административный и социально-политический статус Пскова в XV в., попытка его общины учредить здесь самостоятельную архиерейскую кафедру закончилась безрезультатно, поскольку формально желание горожан вступало в противоречие с существовавшими нормами церковного права. Высшая церковная власть осуществлялась в Пскове на регулярной основе в форме епископских визитаций и архиерейского наместничества, представители которого начиная с 1330-х гг. являлись мирянами. Эта практика, обычная в Пскове и принятая Новгородом, вызывала раздражение митрополитов киевских, однако сохранялась на протяжении всего периода независимости. Возможно, последним наместником-клириком был иеромонах Арсений, который в 1331 г. составил неудачную конкуренцию будущему архиепископу Василию при замещении Новгородской кафедры безо всякого намека на создание самостоятельной Псковской епархии.

Развитие института владычного наместничества происходило синхронно эволюции псковской социально-политической системы, однако знакомство с его историей демонстрирует определенную степень независимости должности наместника и связанных с ней полномочий от реформ псковского посадничества, как они реконструируются на основании письменных источников (1309, рубеж 1330–1340-х гг., 1400-е гг., 1460-е гг.). Существование наместничества не зависело и от внутренней эволюции церковной общины в форме поэтапного сложения псковских городских соборов (1356, 1416, 1453, 1462, 1471 гг.). В появлении этой должности в Пскове нет ничего экстраординарного или связанного с традиционным противостоянием с Новгородом. Ее становление происходит одновременно с развитием территориального наместничества Новгородской кафедры в Старой Ладогe и Торжке в эпоху архиепископа Климента в 1290-е гг. Конфликт псковичей 1307 г. с владыкой Феоктистом предположительно был связан с попыткой расширения наместничьих полномочий за счет включения в них земских дел. Анализ письменных источников

и сфрагистических данных показывает, что должность владычного наместника, назначаемого из псковичей, появилась еще до 1330-х гг. и практически без изменений просуществовала до 1435 г. Ее функции были утверждены грамотой князя Александра Михайловича и не подлежали ревизии. Лишь в XV в. архиепископ Евфимий II предпринял неудачную попытку назначить сюда софийских чиновников и, в соответствии с новгородской практикой, передать в их юрисдикцию наследственные и поземельные дела, которые, согласно «Псковской правде», подлежали суду веча. Однако после 1448 г. архиепископу Евфимию все же удалось утвердить исключительное право наместников скреплять поземельные отношения церковных корпораций и ввести сместное утверждение дел смешанной церковно-вечевой юрисдикции.

Такая уступка псковичей своему архиерею была связана с временным изъятием Пскова из юрисдикции новгородского архиепископа в 1437–1442 гг., которое осуществил митрополит Исидор, отправляясь на Ферраро-Флорентийский собор. Митрополит осуществлял свою власть в этом городе в форме архимандритии, один из представителей которой, Григорий, станет впоследствии митрополитом Киевским в юрисдикции Вселенского патриархата (1458–1473 гг.). Если фрески православного письма в часовне Святого Креста Вавельского собора в Кракове действительно имеют псковское происхождение, то появление этих мастеров в Польше можно смело связать с деятельностью митрополита Григория.

Однако наряду с наместничеством в Пскове существовал еще один значимый орган церковного управления. Разделение церковной власти в этом городе, с одной стороны, судебно-административной, представленной наместником, а с другой — богослужебно-иерархической, принадлежащей псковскому духовенству, привело к тому, что духовенство Свято-Троицкого собора стало играть в жизни общины роль своеобразного «коллективного архиерея». Средневековое сознание предполагало наличие церковной санкции при принятии общественно значимых решений. Если в Новгороде государственные документы и акты городских концев скреплялись печатью архиепископа или кончанского монастыря, то в Пскове вечевые решения утверждались Троицкой печатью с образом Божией Матери «Знамение», которая, по нашему предположению, являлась сфрагистической регалией коллегиального органа, представленного соборным клиром. Троицкий клир был не только хранителем архива господарства Псковского, но и держателем государственного буллотирия. В связи с этим события «псковской реформации» 1468–1470 гг. вряд ли стоит рассматривать как протест рядового духовенства против засилья «клерикальной олигархии». То, что во главе нового судебного органа псковской Церкви встали священники отнюдь не соборных храмов, не свидетельствует об обратном: с точки зрения церковного права все духовенство, служившее на территории собора-округа, рассматривалось как приписанное к главной соборной церкви и лишь «командированное» в «приходские» храмы. Псковская реформа должна рассматриваться не только как итог ответственного развития местного клира, но и как реакция на приближение Конца Света и Страшного Суда, что требовало очищения и обновления, в том числе и органов церковной администрации.

Тот факт, что в истории «севернорусских народоправств» местный клир и местное вече играли особую роль, позволяет нам вновь поставить вопрос о соотношении христианской и гражданской общин, Церкви и Веча, в истории Пскова. В условиях неинституциональной демократии эпохи Средневековья границы и функции веча оказывались столь же неопределенны, как и подобные характеристики христианской общины, всегда оказывавшиеся апофатичными. Однако вече было источником власти в том смысле, что результативность принимаемых решений непосредствен-

но зависела от их рецепции этой властью и ее представителями. Рецепция событий как церковной, так и социально-политической жизни происходила по единой схеме и осуществлялась одними и теми же людьми. Изъявление общинной воли «у Троицы на вече» не просто получало религиозную санкцию. Оно и было, по сути дела, религиозной процедурой, поскольку границы церковной и вечевой организации в средневековом городе практически совпадали. Активная же позиция в церковных событиях горожан, мирян по преимуществу, должна объясняться не просто социально-политическими причинами, а правовым статусом городского вече как собрания христианской общины, и обретать свое оправдание в существовавших нормах канонического права.

Эта высокая степень взаимодействия церковного и мирского, общинного и общественного, в которой некоторые нормы церковного права объективно совпадали с еще не изжитым эпохой правом обычным, представляется одной из особенностей Северной Руси эпохи Средневековья. Такое совпадение должно рассматриваться как один из факторов, обеспечивавший жизнеспособность вечевых традиций на Русском Севере даже в условиях авторитарного режима, представленного Московским царством. Это становится особенно очевидным при сравнении социально-политических особенностей Новгорода и Пскова с историей сословно-представительских учреждений в России XVI в. Предпринятая в 1550-е гг. отмена кормлений и создание откупной системы, гарантированной уставными (откупными грамотами), в результате которой местные выборные органы сами осуществляли суд и распределение тягла, выплачивая в казну лишь «кормленный откуп», могут рассматриваться как продолжение сложившейся в Новгороде практики взаимоотношений с князьями. Н. Е. Носов справедливо отмечает, что если боярство под предлогом защиты «старинны и обычая» выступало против усиления самодержавия, то из этого еще не следует, что боярство вообще стремилось к реставрации феодальной раздробленности, будучи ретроградной силой. Именно боярство боролось за создание боярской думы — «палаты лордов» зарождавшегося русского парламента и гораздо менее, нежели поместное дворянство, было заинтересовано в захвате черносошных земель и закреплении крестьян²⁰⁹. Еще до введения в научный оборот материалов археологических раскопок в Новгороде Н. Е. Носов предположил, что в крупных феодальных вотчинах XV—XVI вв. существовали достаточные условия для развития мелкотоварного крестьянского хозяйства, что, в сочетании с распространением черносошного землевладения, могло явиться условием «товаризации» русской экономики. В результате развития товарно-денежных отношений на Русском Севере стало возможным говорить даже о «дефеодализации» местного боярства, что в совокупности дополнительно обусловило устойчивость земских мирских традиций.

Эта устойчивость в полной мере дала себя знать в событиях Смутного времени, когда стратегия поведения определялась высокой степенью самоорганизации и личной и корпоративной инициативы и ответственности²¹⁰. Характерно, что начиная с сентября 1611 г. в Новгороде была возрождена практика совместного утверждения правительственных документов печатями боярина Ивана Большого-Одоевского и главы шведского экспедиционного корпуса «боярина Якова Понтусовича» Бертье-Делагарда, наряду с которыми в делопроизводстве иногда выступали Эварт Горн или Монс Мортенсон²¹¹. Такая практика по своей сути

²⁰⁹ Носов Н. Е. Становление сословно-представительских учреждений в России: изыскания о земской реформе Ивана Грозного. Л., 1969. С. 9–11, 244, 274, 279, 283, 365–366.

²¹⁰ Об этом см.: Селин А. А. Новгородское общество в эпоху Смуты. СПб., 2008.

²¹¹ Löfstrand E., Nordquist L. Accounts of an Occupied City: Catalogue of the Novgorod Occupation Archives 1611–1617. [I] (Skrifter utgivna av Riksarkivet. 31). Stockholm, 2005. P. 17, 18; [II] (Skrifter utgivna av Riksarkivet. 24).

воссоздавала реалии сметного суда посадника и князя, существовавшего всю эпоху новгородской независимости начиная с 1120-х гг.

Смута вообще предстает перед нами как фактор архаизации общественно-политической жизни, что хорошо заметно на примере псковских событий. Несмотря на установление в Пскове «московской правды» после 1510 г., которую «псковичи бедные» еще «не ведаша»²¹², исследователи отмечают, что «остатки псковской старины давали себя чувствовать и много позднее»²¹³. Хотя описание «псковского развращения и несоветия» 1606–1611 гг. дано летописцем в ключе социального противостояния «больших» и «меньших» людей на фоне гражданской войны и выбора между верностью старой присяге Василию Шуйскому и новой клятвой «табарскому царю», здесь легко читаются все социальные архетипы, которые были присущи наивысшему развитию псковской общественной и церковной жизни 1460–1470-х гг.²¹⁴ После практического отсутствия упоминаний о псковском клире в летописных известиях XVI в. духовенство в событиях Смутного времени начинает занимать ключевые позиции, хотя сам летописец, как кажется, был выходцем из служилой бюрократии и особых симпатий к «попам и игуменам» не испытывал. Однако именно союз «игуменов и попов» с боярами и большими людьми, сложившийся в 1608 г., определил дальнейший ход исторических событий в Пскове. Характерно, что приверженцами старины в это время выступали бояре и духовенство, тогда как пришлый элемент, старосты, стрельцы и меньшие люди, оказался сторонником «табарского царя».

Участие клира в псковских событиях Смутного времени выглядит весьма разнообразным. Духовенство, священник Илларион и диакон Стефан Тетерин из церкви Свт. Николы с Усохи, выполняли посольскую миссию в новгородский стан в Любятово. Миссия закончилась провалом, и часть бояр и духовенства было подвезены попытки, в которых усердствовали «старосты псковские и посадские мелкие люди». Заключение в «палате» у церкви Св. Петра и Павла «с буя» апеллировали к соборному духовенству. Они не только «построили образ заветный Иоанна Богослова», но и отправили поминальные записки — «сорокоустные памяти» в «поповскую избу», дабы священники поминали узников на проскомидии. 18 августа 1609 г. «воссташа игумены и священники и большие люди и бояре» «на кликунов» — меньших людей, и ситуация радикально поменялась. Теперь уже клирики стали «пытати на пытки накрепко во всегородней избе, а иных по торгом кнутьем бити». В результате вплоть до масленицы 1610 г. Псков «держали» «игумены и попове и большие люди».

Исследователи отмечают эффективность выборных органов самоуправления в Пскове вообще и в событиях Смуты начала XVII в. особенно.²¹⁵ Однако в этих эпизодах мы видим не только способность горожан сорганизоваться в кризисный мо-

Stockholm, 2009. P. 35, 37–40, 42, 44, 45, 47, 48, 52, 58, 63, 67, 85, 95, 101, 102, 109, 117, 133–136, 144, 150, 155, 157, 164, 167, 170, 175, 177, 179, 181–183, 185, 187, 192, 202–205, 208, 245, 247, 252, 253, 262, 268, 279, 280, 282, 283, 286–289, 293, 297, 300, 301, 355, 360, 362, 365, 370, 372, 377, 379, 382, 384, 387–390, 396, 401.

²¹² ПЗЛ. С. 258; *Адрианова-Перетц В. П.* «Смутное время» в изображении литературных памятников 1612–1613 гг. // История русской литературы. Т. 2. Ч. 2. Литература 1590–1690 гг. / под ред. А. С. Орлова, В. П. Адриановой-Перетц, Н. К. Гудзия. М.; Л., 1948. С. 72–74.

²¹³ *Носов Н. Е.* Становление сословно-представительских учреждений в России. С. 502.

²¹⁴ ПЗЛ. С. 267–275.

²¹⁵ *Аракчеев В. А.* Генезис правовой системы Великого Новгорода и Пскова (конец XII — середина XVII в.) // Эволюция политической и правовой культуры России: региональные особенности и влияние европейского фактора. Ч. 3. Эволюция государственных институтов как фактор развития политической и правовой культуры: историческая перспектива и региональный аспект / ред. Б. Н. Ковалев, Е. А. Макарова. Великий Новгород, 2006. С. 44.

мент, пусть и не без эксцессов и поляризации, но и особую роль духовенства в происходящих событиях, вполне сравнимую с тем положением, которое митрополит Исидор занимал в Новгороде в эпоху новгородско-шведского альянса 1611–1617 гг. Это вновь возвращает нас к ситуации XV в., когда роль троицкого клира в Пскове оказалась вполне сопоставима со статусом архиепископа в Новгороде.

Впрочем, речь должна идти не только о возрождении управленческих особенностей в городе. Ренессанс «псковской старины» ощущается и на уровне сознания и идеологии. Частью этого возрождения было то, что псковичи вновь почувствовали на себе особое покровительство Святой Троицы. А. С. Хорошев обратил внимание на то, что после длительного перерыва, вызванного московским правлением, Смутное время вновь стимулировало псковского хрониста ввести патрональный формуляр вечевой эпохи в рассказ о событиях 1610 г., когда, согласно летописи, псковичам «милостию Святыя Троица и благоверных князей Гавриила и Тимофея, дал Бог бес крови разшедшея».²¹⁶ До этого особое заступничество Троицы упоминалось лишь во время осады города Стефаном Баторием в 1581 г. Так события начала XVII в., пусть лишь на время, но воскресили церковно-вечевые традиции псковского «Дома Святой Троицы»...

Сегодня очевидно, что ни один из факторов, обуславливавших жизнь средневекового города, — будь то социально-политический, экономический, идеологический, религиозно-культурный или церковно-правовой — не осуществлялся в изоляции от других. Жизнь городской общины средневекового города на Руси представляется функцией всех вышеперечисленных причин, что подчеркивает сложное взаимопроникновение собственно городской и церковной общин в условиях, когда религиозные факторы постоянно влияют на общественные события, а социально-политические причины — на церковную жизнь. Такая тесная связь гражданской и религиозной функций городской общины представляется характерной чертой, которая отличает эпоху Средневековья от всех предшествующих и последующих периодов не только европейской истории, но и истории России, которая составляет неотъемлемую часть Европы как культурно-исторического пространства.

²¹⁶ ПЗЛ. С. 275; Хорошев А. С. Новгородская Святая София и псковская Святая Троица по летописным данным (из истории местных патрональных культов). С. 115.

СПИСОК СОКРАЩЕНИЙ

- ап. — апостол
апп. — апостолы
БАН — Библиотека Академии наук, Санкт-Петербург
ВВ — Византийский временник. СПб.; Пг.; Л., 1894—1928. Т. 1—25; М., 1947—
ВИА — Вестник археологии и истории, издаваемый Археологическим институтом. СПб.;
Пг.
ВИД — Вспомогательные исторические дисциплины. Л.; СПб.
ВИМАИВ и ВС — Военно-исторический музей артиллерии, инженерных войск и войск
связи, Санкт-Петербург
вмц. — великомученица
ГВНП — Грамоты Великого Новгорода и Пскова. М.; Л., 1949
ГИМ — Государственный исторический музей, Москва
ГТГ — Государственная Третьяковская галерея, Москва
ЖМНП — Журнал Министерства народного просвещения. СПб., 1834—1917
ИА РАН — Институт археологии Российской академии наук, Москва
ИИМК РАН — Институт истории материальной культуры Российской академии наук,
Санкт-Петербург
ЛГУ — Ленинградский государственный университет
МАИЭТ — Материалы по археологии, истории и этнографии Таврики. Симферополь
МАМЮ — Московский архив Министерства юстиции
МИА — Материалы и исследования по археологии СССР. М.
МиАР — Музей древнего искусства им. прп. Андрея Рублева, Москва
мц. — мученица
мч. — мученик
мчч. — мученики
НГОМЗ — Новгородский государственный объединенный музей-заповедник,
Великий Новгород
НИС — Новгородский исторический сборник. Новгород; Л.; СПб.
НПГИ — Новгородский педагогический государственный институт, Новгород
НПЛ — Новгородская первая летопись старшего и младшего изводов. М.; Л., 1950
Н2Л — Новгородская вторая летопись
Н3Л — Новгородская третья летопись
Н4Л — Новгородская четвертая летопись
ОР РНБ — Отдел рукописей Российской национальной библиотеки, Санкт-Петербург
ПАО — Псковское археологическое общество, Псков
ПВЛ — Повесть временных лет. СПб., 1996
ПГОИХАМЗ — Псковский государственный объединенный историко-художественный
и архитектурный музей-заповедник, Псков
ПЛДР — Памятники литературы Древней Руси. Л.
св. прп. — святой преподобный
прпп. — преподобные

СПИСОК СОКРАЩЕНИЙ

- ПСРЛ — Полное собрание русских летописей. СПб.; Пг.; Л.; М., 1841—1995. Т. 1—41
- П1Л — Псковская первая летопись. Псковские летописи. М.; Л., 1941. Вып. I
- П2Л — Псковская вторая летопись. Псковские летописи. М., 1955. Вып. II
- П3Л — Псковская третья летопись. Псковские летописи. М., 1955. Вып. II
- РГБ — Российская государственная библиотека, Москва
- РГАДА — Российский государственный архив древних актов, Москва
- РГИА — Российский государственный исторический архив, Санкт-Петербург
- РИБ — Русская историческая библиотека, издаваемая Археографической комиссией.
СПб.; Пг.; Л., 1872—1927. Т. 1—39.
- РНБ — Российская национальная библиотека, Санкт-Петербург
- РО НА ИИМК РАН — Рукописный отдел Научного архива ИИМК РАН,
Санкт-Петербург
- РЭМ — Российский этнографический музей, Санкт-Петербург
- САИ — Свод археологических источников. М.
- св. — святой
- св. вмч. — святой великомученик
- свв. — святые
- свт. — святитель
- свщмч. — священномученик
- СПбГУ — Санкт-Петербургский государственный университет
- СПбДА — Санкт-Петербургская духовная академия
- ТОКГ — Тверская объединенная картинная галерея, Тверь
- ФО НА ИИМК РАН — Фотоотдел Научного архива ИИМК РАН, Санкт-Петербург

УКАЗАТЕЛИ

Указатель имен

А

- Аарон, игумен, церковный судья псковский 177
Абеленцева О. А. 120, 126
Абрамович И. Д. 88, 126
Авдусин Д. А. 209, 210
Аверьянов А. К. 193
Авраамий, игумен псковский 275
Автоном, посол новгородского архиепископа 301
Агафоник, священник новгородский 127
Адрианова-Перетц В. П. 328
Акакий, протодиакон, наместник митрополичий 273
Акепсим, св. мч. 278
Аксаков К. С. 14
Аксаков Леонтий, писец 99, 100, 103, 130, 133
Александр, архиепископ новгородский и псковский 132, 133
Александр Михайлович, князь 81, 140, 269, 275, 277, 282, 283, 326
Александр Федорович, князь 148
Александр Ярославович, князь 8, 58, 67, 79, 283
Александров А. А. 59, 225, 237, 238
Алексеев А. В. 219
Алексеев А. И. 116, 323
Алексеев Ю. Г. 30, 43, 47, 62, 69, 72, 282, 284, 285
Алексеенко Н. А. 222
Алексий (Бяконт), митрополит Киевский 82, 196
Алексий, архиепископ новгородский 135, 146, 272, 280, 281, 299, 324
Алексий Сидоров, священник псковский 107
Алешковский И. А. 207
Алешковский М. Х. 28, 37, 43, 47, 56, 128, 140
Алферова Г. В. 99
Андреев А. И. 207
Андреев В. Ф. 122, 127
Андрей, священник псковский 300, 309
Андрей Александрович Ростовский, князь 146
Андрей Боголюбский, князь, св. 81
Андрей Гердень, епископ Тверской 80
Андрей Иванов, псковский сын поповский 26
Андрей из Куности, староста псковский 191
Андрей Коза, священник псковский 142, 297, 298
Андрей Микулинский, священник псковский 188, 189
Андрей Ольгердович, князь 144
Андрей Тимофеевич, купеческий староста 145
Андрей Тимошинич, купеческий староста 187
Андрей Ярославич, князь 79
Андрюшук Ф. А. 18, 208
Аницифор, пскович 294
Анкудинов И. Ю. 100, 117
Анна, проскурница псковская 108
Антипов И. В. 123
Антон, священник псковский 107, 109
Антон-Станислав, пскович 188
Антоний, Добрыня Ядрейкович, архиепископ новгородский 6, 7
Антоний IV, патриарх Константинопольский 264
Антоний Великий, прп. 299
Антоний Печерский, прп. 299
Антон Лочков, пскович 64, 65
Антонов А. В. 115
Антонова В. И. 196
Анфим, церковный староста 187
Аракчеев В. А. 23, 62, 73, 92, 283, 328
Арист Павлович, староста Троицкого собора в Пскове 187
Аркадий, епископ новгородский 135
Арсений, иеромонах псковский 277, 278, 279, 325
Арсений, нареченный архиепископ новгородский 196, 262, 275
Арсений Авториан, патриарх Константинопольский 79
Артемьев А. Р. 48, 268, 295
Архипова Е. 250

Арциховский А. В. 28, 29, 51–53, 92, 140, 190, 205, 214, 246
 Асташова Н. И. 98, 206, 217, 222
 Атанасов Г. 235, 243
 Афанасий, архиепископ архангельский и холмогорский 115
 Афанасий Оницифорович, новгородец 93

Б

Баловнев Д. А. 82, 186
 Баранов К. В. 85, 86
 Баршевский Ф. И. 316
 Бассальго Л. А. 31
 Баталов А. Л. 194, 203
 Бахрушин С. В. 100
 Безсон, боярин новгородский 117, 143
 Белецкий В. Д. 17, 67, 106, 145, 146, 148, 149, 177–181, 196, 218, 220, 291
 Белецкий С. В. 13, 17, 18, 49, 55, 57–59, 61, 71, 106, 177, 196, 226, 239, 243, 256, 269, 270–272, 274, 280, 285, 287, 290–292, 306–308
 Беляев И. Д. 43, 52, 68, 69, 117, 139, 140, 141, 143, 150, 160, 181, 304
 Беляев Л. А. 7, 194, 221, 223, 265
 Бенешевич В. Н. 90, 91, 264, 266, 276
 Бережков Н. Г. 156, 261
 Беркович В. А. 254
 Бернадский В. Н. 134, 297
 Бицилли П. М. 15
 Блифельд Д. И. 209
 Бобров А. Г. 263, 289, 290
 Богдан Гордеев, священник новгородский 100
 Богдан Обакунович, новгородец 103
 Богословский М. М. 14
 Богусевич В. А. 128
 Бодуан П. 36, 219
 Бодянский О. 53, 194
 Бойд С. 195
 Болдуин Д. 202
 Болеслав, староста 190
 Болотов В. В. 83, 112, 313
 Болсуновский К. В. 235
 Борис, князь, племянник Мстислава Ростиславича 72
 Борис, князь псковский 188
 Борис Владимирович, князь, св. 88, 205, 257, 258, 259
 Борис Годунов, московский царь 79, 174, 203
 Борис Давыдович, князь 67
 Борисевич Г. В. 13, 49, 248
 Бориска Степанов, дьячок псковский 108
 Борисов Н. С. 80, 81
 Борис Прокофьев, священник псковский 108
 Борковский В. И. 190
 Бренстед Й. 211
 Бужилова А. П. 85

Булкин В. А. 19
 Булкин Вал. А. 136, 183
 Бургман Л. 89
 Буров В. А. 30, 31, 37, 38
 Бяконты, семейство 81

В

Валеров А. В. 70
 Варвара, св. вмч. 96
 Варлаам Васильев, священник псковский 107
 Варлаам Хутынский, св. прп. 87, 95
 Варфоломей Юрьевич, новгородец 138
 Василий Великий, свт. 244
 Василий, священник псковский 108
 Василий-Варлаам, священник псковский 184, 262
 Василий III Иванович, князь 123
 Василий Васильевич Темный, князь 289
 Василий Дмитриевич, князь 264, 284
 Василий Игнатьевич Галкин, наместник владычный 279
 Василий Калика, архиепископ новгородский 106, 131, 146, 275–279, 325
 Василий Опимахович, посадник псковский 309
 Василий Прокофьев, диакон псковский 108
 Василий Федорович, новгородец 104
 Василий Шуйский 328
 Василий Шуйский-Гребенка, великокняжеский наместник 134
 Васильева О. А. 259
 Васильев В. Л. 65
 Васильев И. И. 51, 143
 Васильевский В. Г. 217, 277
 Васильев Ю. С. 115
 Василько Полотский, князь 71
 Васья Трофимов, дьячок псковский 109
 Васята, староста 190
 Векслер А. Г. 254
 Верхорубова Т. Л. 238
 Верюжский В. 115
 Вилкул Т. Л. 36, 310–312, 315
 Винокурова Э. П. 254
 Витовт, князь 279
 Владимир Васильев, диакон псковский 108, 109
 Владимир Мономах, князь 41, 58
 Владимир Мстиславич Торопецкий, князь 67
 Владимир Святой, князь 10, 20, 55, 74, 89, 90, 213, 217, 220, 259, 272, 284, 321
 Владимирский-Буданов М. Ф. 24
 Водарский Я. Е. 13, 23, 116, 117
 Волочкова О. К. 51, 60
 Воробьев А. В. 130
 Воронин Н. Н. 12, 128
 Воронцова Л. М. 206
 Ворсе И. А. 211
 Востоков А. Х. 119, 120

ЦЕРКОВЬ И ГОРОЖАНЕ СРЕДНЕВЕКОВОГО ПСКОВА

- Всеволод Борисович, князь 67
Всеволод Мстиславич-Гавриил, князь, св. 67, 71, 72, 90, 132, 153, 185, 190, 265–269, 329
Всеволод Юрьевич Большое Гнездо, князь 39
Всеволод Ярославич, князь 78
Вундерер Иоганн, путешественник 67, 68, 156, 159
Вячеслав Прокшинич, тысяцкий новгородский 190
- Г**
Гавриил (Григорий), архиепископ новгородский 260
Гавриил, наместник владычный 279
Гавриил Дмитриев, священник псковский 107
Гавриил Сергеев, пономарь псковский 108
Гаврила Миклуевич, староста Благовещенского придела 187
Гедимин, князь 277
Газо В. 269
Гайдуков П. Г. 34, 93, 97, 230, 238, 272
Геласий, архимандрит псковский 286
Геннадий (Гонзов), архиепископ новгородский и псковский 117, 122, 127, 143, 290, 296, 303
Генрих Лев, герцог 247, 250
Георгий, св. вмч. 34, 87, 154, 157, 244
Георгий, священник псковский, писец 190
Георгий Городенский, староста псковский 191
Георгий Скрипица, ростовский священник 302
Гердень, князь 153, 154, 156–158, 325
Герд Л. А. 266
Герман, патриарх Константинопольский 86
Герман Воята, священник новгородский 183, 260
Геронтий, игумен тверской 80
Гимон Т. В. 279
Гиппиус А. А. 6, 7, 36, 37, 96
Гладенко Т. В. 125
Глеб, посол митрополичий 301
Глеб Владимирович, князь, св. 88, 205, 257–259
Глеб Святославович, князь 97
Гневушев А. М. 85
Голейзовский Н. К. 303
Голофаст Л. А. 222
Голубев С. И. 259
Голубинский Е. Е. 14, 76, 77, 79, 80, 87, 116, 132, 276, 303
Голубцов А. П. 116, 136, 193, 197, 303
Гончаров В. К. 13
Гордиенко Э. А. 7, 129, 195
Горн Эверт, шведский генерал 327
Горская Н. А. 77, 95
Горский А. 303
Горюнова В. М. 12
Готун I. А. 222
Грабар А. Н. 206
Граврия, новгородка 94
Гранберг Ю. 310, 311, 313
Гревс И. П. 15
Греков Б. Д. 12, 14, 15, 23, 24, 26, 27, 39, 91, 100, 101, 104, 115, 158
Григорий, священник псковский 107
Григорий Болгарин, архимандрит псковский, митрополит Киевский 148, 286, 287, 289, 326
Григорий Васильев, священник псковский 35, 108
Григорий Лукин, диак псковский 155
Григорий Мама, патриарх Константинопольский 287
Григорий Цамбалак, митрополит Киевский 174
Григорий Яковлев, диакон псковский 108
Григорович Н. И. 263
Григорьев А. В. 21
Гринев Н. Н. 22
Гриша Васильев, пономарь псковский 107, 109
Гришка Кондратьев, дьячок новгородский 102
Гроздилов Г. П. 49, 50, 60, 87, 149, 206, 220, 221, 224, 292
Грушина Л. Б. 206
Гудзий Н. К. 328
Гуревич А. Я. 15
Гурлянд И. Я. 100
Гурулева В. В. 218
Гусарова Т. П. 31, 205
Гусев П. Л. 99, 129, 195
- Д**
Давид, архиепископ новгородский 272
Давид, св. прор. 291, 296
Даль В. 130
Даниил, епископ 126
Даниил, игумен, паломник 126
Даниил Галицкий, князь 79
Даниил Моисеев, священник псковский 107
Данила Иванович, новгородец 104
Данилович И. 279
Даркевич В. П. 13, 15, 248
Дарузе Ж. 77
Дворниченко А. Ю. 11, 13, 262
Делагарди Яков, шведский генерал 327
Диомид, писец псковский 188
Дионисий, архиепископ Суздальский 281–283, 285, 287, 295
Дионисий Буяцкович, псковский староста 187
Дмитр, новгородец 228
Дмитриевский А. А. 195
Дмитрий Михайлович, князь 80, 81
Дмитрий Никитин, диакон псковский 107
Дмитрий Ярославович, князь 35
Добиаш-Рождественская О. А. 15
Доброшка, новгородец 95
Довмонт-Тимофей, князь, св. 8, 51, 58, 64, 65, 67, 152–159, 268, 269, 275, 286, 325, 329

Долголенко М. А. 97
 Долгорукий П. 134
 Домника, новгородка 94
 Дорофеева Т. С. 219
 Дровнин И. В., писец 105, 107, 156
 Дружинин В. Г. 264
 Дубов И. В. 19
 Дубровин Г. Е. 97
 Дубровский Казарин, диак новгородский 101
 Душилец, староста 190

Е

Евгений (Болховитинов), митрополит 52, 71, 117, 149, 297
 Евила, писец 279
 Евстафий, князь 280
 Евстафий, митрополит Памфилии 266
 Евстафий, протопроедр 58
 Евтихий Иванов, дьячок псковский 108
 Евфимий, игумен новгородский 117, 143, 296, 297
 Евфимий I Брадатый (Емельян), архиепископ новгородский 93, 174, 297
 Евфимий II, архиепископ новгородский и псковский 8, 51, 106, 127, 135, 148, 174, 263, 267, 271, 284, 285, 289–292, 294, 326
 Елевферий Сбыславич, новгородец 154
 Елисей Гречин, священник 92, 94, 95
 Елисей, св. прор. 124, 125
 Енуков В. В. 21
 Еремеев Феодор, диак новгородский 101
 Ершова Т. Е. 56, 58, 59, 208, 242, 243
 Есиф, архимандрит новгородский 278, 279, 297
 Есиф Лочкович, пскович 65
 Ефимий, священник псковский 107
 Ефорсин Псковский, св. прп. 141, 185
 Ефрем, игумен Юрьевского монастыря 94
 Ефрем Переяславский, митрополит 78
 Ефросиния, монахиня Варваринского монастыря 94

Ж

Жанан Р. 197
 Жарнова В. И. 206
 Жарнов Ю. Э. 18, 98, 206
 Жарова Т. Н. 219
 Жаров Г. В. 219
 Живов В. М. 10

З

Завадская С. В. 26
 Закурина Т. Ю. 49, 58, 59, 60, 208, 214, 215, 240
 Залесская В. Н. 231, 232
 Зализняк А. А. 34, 40, 64, 87, 93–97, 190, 206, 261
 Захария Костромич, посадник псковский 163
 Захарка, пономарь новгородский 101

Захаров С. Д. 21, 85, 219, 230, 248
 Звездецкий Б. 215
 Зеленин Д. К. 212
 Зимин А. А. 302
 Знаменский П. В. 14
 Зосима, новгородка 94
 Зоценко В. Н. 213, 215
 Зубкова Е. С. 206

И

Иаков, св. ап., брат Господень 291
 Иаков, священник псковский 107
 Ивакин Г. Ю. 211, 213
 Иван, пономарь псковский 107
 Иван, священник новгородский церкви Вознесения Господня 102
 Иван, священник псковский 107, 109
 Иван, священник псковский церкви Богоявления с Запсковья 109
 Иван, священник псковский церкви Рождества Христова 309
 Иван, священник псковский церкви Св. вмч. Георгия с Болота 150
 Иван III Васильевич, князь 35, 123, 128, 131, 309
 Иван IV Васильевич, князь 103, 123, 246, 268, 302, 327
 Иван Васильевич, рязанский князь 82
 Иван Висковатый, диак 194
 Иван Гарб, староста монастырский 187
 Иван Голова, пскович 307
 Иван Данилович Калита, князь 80, 81, 271, 275
 Иван Иванович, князь 81
 Иван Иевлич, новгородец 104
 Иван Климентиевич, староста Воскресенской церкви в Довмонтовой стене 188
 Иванко, приближенный князя Дмитрия Ярославовича 35
 Иванко Кузмин Кортоус, дьячок псковский 108
 Иванко Леген, новгородский священник 86
 Иван Кондратьев, священник псковский 109
 Иван Кузмин, священник псковский 108
 Иван Поздняков, тверитин сведенный 110
 Иван Фоминич, наместник владычный 279
 Игнатий Антиохийский, св. мч. 111
 Игнатий Смолянин, паломник 126
 Иголкины, семейство 110, 264
 Иевлев М. М. 213
 Иеремия II, патриарх Константинопольский 79
 Изьяслав Ярославович, князь 78
 Изьяслав Мстиславович, князь 265
 Илларион, митрополит Киевский 299
 Илларион, псковский священник 328
 Илларион Великий, св. прп. 299
 Ильинский А. Г. 23
 Илья (Иоанн), архиепископ новгородский 6, 93
 Илья, диакон псковский 107, 109

ЦЕРКОВЬ И ГОРОЖАНЕ СРЕДНЕВЕКОВОГО ПСКОВА

- Илья, епископ Тверской 299
Илья, новгородец 228
Илья, пскович 189
Иоанн, архиепископ новгородский 271, 272, 281, 282, 284
Иоанн II, митрополит Киевский 77, 78
Иоанн Златоуст, свт. 244
Иоанн Попьян, епископ новгородский 261–267
Иоанн Предтеча, св. 291
Иоанн Хутынский, архиепископ новгородский 82, 146, 147
Иоаннисян О. М. 256
Иона, архиепископ новгородский и псковский 300, 301
Иосиф Обручник, св. прав. 95, 291
Иракий, византийский император 197
Исидор (Сидор), игумен псковский 269, 274, 286, 287, 289, 290, 326, 329
Исихий, новгородец 94
- Й**
Йотов В. 235, 243
- К**
Казакова Н. А. 323
Казанский П. С. 315
Казимир IV Ягеллончик, король 286–289
Кайль В. А. 219
Калаврезу И. 231
Камалов К. М. 310
Кампрад К. И., фотограф 189, 268
Карабинов А. И. 195
Карамзин Н. М. 15
Каргер М. К. 123, 127, 222, 247
Карлов В. В. 13
Карсавин Л. П. 15
Кафенгауз Б. Б. 43, 52
Каштанов С. М. 115, 323
Кизеветтер А. А. 23
Кильдюшевский В. И. 51, 59, 60, 228, 242
Киприан, митрополит Киевский 82, 104, 142, 263, 264, 281–283, 300
Киприан Лодыжинич, наместник владычный 279
Кирилл, мастер псковский 140, 280
Кирилл, староста церкви Св. вмч. Георгия в Лисьях 187
Кирилл I, митрополит Киевский 86
Кирилл II, митрополит Киевский 78
Кирилл III, митрополит Киевский 79
Кирилл Александрийский, свт. 158, 266, 296
Кирилл Дмитриевич, новгородец 97
Кирилл Иерусалимский, свт. 158
Кирилл Малафеев, священник псковский 107
Кирпичников А. Н. 13, 19, 67, 68, 143, 156, 159
Клейнер Ю. А. 26
- Климент, архиепископ новгородский 272, 325
Климент, свщмч. 201
Климентий, священник псковский 108
Климентий Иванович, уличанский строста 190
Климьята, новгородец 95
Ключевский В. О. 12, 14, 15, 24
Ковалев Б. Н. 92, 328
Кожанчиков Д. Е. 194, 303
Козубовский Ю. 216
Козьма, диак псковский, писец 188
Козьма, епископ галицкий 92
Козюба В. 213
Козюренко О. В. 303
Колосова И. О. 43, 47, 49–52, 58, 60, 61, 65, 73, 110, 206, 224, 226, 285, 292, 305, 307
Колпакова Ю. В. 105, 204, 206, 207, 220, 221, 225–227, 229–233, 237–240, 242, 244, 245, 252, 254, 255
Колчин Б. А. 28, 29, 31, 34, 38, 39, 50, 92–94, 97, 137, 205, 251
Кольцов В. Г. 245
Комеч А. И. 256
Кондаков Н. П. 248
Конещкий В. Я. 28, 33, 85, 87
Константин VII Багрянородный, византийский император 214, 218
Константин Дмитриевич, князь 283
Константин X Дука, византийский император 78
Корецкий В. И. 133
Корзухина Г. Ф. 213, 217, 220–222, 238, 239, 243–245
Королева Э. В. 59, 206, 225–227, 239, 240, 257, 258
Косвен М. О. 27
Космати, семейство 250
Костомаров Н. И. 12
Костылев П. Н. 207
Костючук Л. Я. 206
Костя Семенов, священник псковский 108
Косцова А. С. 17
Кравченко Т. А. 248
Красноречьев Л. Е. 125
Красов И. 128, 129
Кронид, св. мч. 158
Круглова Т. В. 14, 43, 67, 71, 139–142, 144, 149, 186, 187, 191, 192, 263, 264, 271, 282, 286
Крылов А. С. 123
Ксения, княгиня 196
Ксения Васильева, попадьа псковская 107
Куза А. В. 33
Кузьма, священник псковский 107
Кузьмин В. Г. 303
Кузьмин С. Л. 87, 238
Кулакова (Новикова) М. И. 58, 60, 206, 240
Кулотка, новгородец 261

- Кучкин В. А. 40, 41, 69
Кушелев-Безбородко Г. 262
- Л**
Лабутина И. К. 45, 48–53, 56–63, 66, 106, 107, 140, 141, 143, 145, 146, 148, 149, 151, 152, 154, 155, 164, 177, 182, 185, 206, 208, 214, 215, 221, 224–226, 228, 237–239, 285
Лаврентий, архимандрит новгородский 277–279
Лавр Иванов, дьячок псковский 107, 109
Лавров А. С. 116
Лагунин И. И. 71
Лазарев В. Н. 288
Лаппо-Данилевский А. С. 70
Ларионка Варламов, дьячок псковский 107
Лебедев Г. С. 10, 18, 19, 27, 84, 217
Леонид (Кавелин), архимандрит 246
Леон Переяславский, митрополит 77
Леонтий Александрийский, св. мч. 153, 158, 325
Леонтий Макарьинич, староста Троицкого собора в Пскове 187
Леонтий Ростовский, св. 158
Леонтий Триполийский, св. мч. 155–158
Леонтий Фомин, пскович 185
Леонтьев А. Е. 18
Ливох Р. 213
Лидов А. М. 7, 193, 246
Ликул Лисичник, уличанский строста 190
Лифшиц Л. И. 256, 259
Лихачев Д. С. 15
Лихачев Н. П. 124, 304, 305
Лосева О. В. 158
Лука Совкиннич, пскович 187
Лука ХризOVERG, патриарх Константинопольский 81
Лукиан, священник новгородский 103
Лукин П. В. 310
Лукьян Оницифорович, новгородец 93
Лурье Я. С. 35, 287
Лысенко П. Ф. 13
- М**
Магдалино П. 197, 201
Майков В. В. 99, 100, 102, 104, 129–131, 133
Майоров А. В. 262
Макарий (Булгаков), митрополит 14, 79, 120, 174, 286
Макарий (Миролюбов), архимандрит 120, 125, 127, 128
Макарий, архиепископ новгородский и псковский, митрополит Московский 103, 105, 106, 136, 149, 176, 194, 268, 297, 302, 303
Макаров Н. А. 85, 208
Макарова Е. А. 92, 235, 328
Макарова Т. И. 234
Максим, митрополит Киевский 78, 80
Максим Грек, св. прп. 303
Максим-Станимир, писец псковский, попович 188
Максимиан, римский император 158
Максимов П. Н. 47
Максим Оницифорович, новгородец 93, 190
Малиновский А. Ф. 193
Малуша, новгородка 96
Мальгин П. Д. 96, 272
Мальшева Н. Н. 208, 214, 215
Мальшевичи-Прокшиничи, семейство 87, 190
Мамонов С. В. 230
Манго К. 197, 201
Маньков А. Г. 116
Марасинова Л. М. 72, 186, 274, 293, 294, 305
Марена, новгородка 96
Мария, монахиня новгородская 93
Марк, староста монастырский Свт. Николы на Завеличье 187
Маркелл, митрополит Псковский 143
Маркелл, Римский папа 201
Мартирий Рушанин, архиепископ новгородский 135
Марфа Борецкая, новгородка 134
Масленицын С. И. 303
Масленникова Н. Н. 143
Матута Дионисьевич, пскович 295, 296
Матфей Петров, откупщик 35
Мацуки Е. 277
Мачинская А. Д. 87
Маштафаров А. В. 115
Машуков, фотограф 152, 168
Медведев И. П. 9, 21, 22, 89
Мержанова К. А. 58, 61
Мефодий Константинопольский, свт. 124, 125
Мефодий Патарский, свт. 125
Мещанинов-Морозов Г. И., писец 105, 107, 156
Мешерский Феодор, новгородец 100, 101
Микифор Митрошкинич, церковный староста 187
Мирон Ларионов, диакон псковский 107
Миронег, тысяцкий новгородский 38
Мирошка Нездинич, боярин новгородский 38
Мирошкинич, семейство 98, 138
Митрофан, архиепископ новгородский 276
Михаил, диакон псковский 107
Михаил, протодиакон, наместник митрополичий 273
Михаил, священник псковский 147
Михаил Всеволодович, князь 260
Михаил Крупа, новгородец 104
Михайлов А. В. 208, 236
Михайлов К. А. 208, 211
Михайлов П. С. 243
Михайлов С. П. 256

ЦЕРКОВЬ И ГОРОЖАНЕ СРЕДНЕВЕКОВОГО ПСКОВА

- Михаил Панкратьев, священник псковский 107
Михаил Юрьевич, новгородец 133
Михаил Ярославович, князь 79, 80, 188, 189, 196, 270
Михаль, новгородец 94
Михей Новоторжец, Исакиев сын, диак псковский 188
Мишиничи, семейство 98, 133, 251
Мнева Н. И. 196, 303
Моисей, архиепископ новгородский 81, 272, 275, 278
Моисей Доманежич, новгородец 103
Моисей Мурин, св. прп. 190
Моислав попович, новгородец 94
Мокеев Г. Я. 67, 285
Молчанова Н. К. 115
Монгайт А. Л. 13, 128, 248
Моргунов Ю. Ю. 21
Морозов М. А. 132
Мортенсон М., шведский дипломат 327
Мостка, лив, пскович 228
Моця О. П. 222
Мстислав Владимирович, князь 58, 265
Мстислав Гюргитич, новгородец 71
Мстислав Мстиславович, князь 67
Мстислав Ростиславович Храбрый, князь 72
Мстиславский В. В. 39
Мстислав Юрьевич, князь 34, 96
Муретов С. 95
Мусин А. Е. 7, 19, 29, 36, 92, 93, 96, 100, 114, 142, 204–206, 208, 209, 212, 213, 215–219, 221, 223, 229, 230, 232, 238, 242, 246, 253, 255, 265, 268
Мясников М. Н. 115
- Н**
Назаренко А. В. 75, 77, 78, 88
Назарий Совкинч, церковный староста 187
Назаров В. Д. 26, 115
Насонов А. Н. 81, 310
Настасья, новгородка 133
Невоструев К. 95
Недошивина Н. Г. 209, 215
Нежата, посадник псковский старый 295
Нездилла, староста Петровского Черемнецкого погоста 190
Нездилец, пскович 307
Несда, бирич 39
Неудача Артемьев, дьячок псковский 108
Нефедка Константинов, дьячок псковский 108
Нечитайло В. В. 219
Никандр Псковский, св. прп. 185
Никита иконник, священник псковский 108
Никитский А. И. 52, 140, 262
Никифор, священник псковский 109
Никифор, сотский 39
Никифор Вотаниат, византийский император 249, 250
Никифор Совкинч, пскович 187
Никодим (Милош), епископ 75–77, 79, 137, 267, 276
Николаева Т. В. 240, 246, 258
Николай II, всероссийский император 220
Николай Мирликийский, свт. 8, 220, 258, 259, 303
Никольский А. И. 120–123, 127, 131
Никольский К. 263
Никольский Н. М. 14
Никон, патриарх 142, 203
Никонов С. А. 70
Никон Черногорец 266
Нифонт, архиепископ новгородский 83, 88, 260, 262, 265, 275
Новикова М. И. 56
Новосельцев А. П. 27, 84
Носов Е. Н. 12, 13, 18–20, 33, 36, 131, 219
Носов Н. Е. 327, 328
- О**
Оболенский М. 279
Одоевский Большой Иван, боярин 327
Ожегов И. С. 130
Окулич-Казарин Н. Ф. 45, 51, 59
Олег, князь 10
Олисава, новгородка 94
Олсуфьев Ю. А. 246
Ольга, княгиня, св. 33, 88, 319
Ольгерд, князь 65
Омейяды, династия 216
Оницифор Лукич, новгородец 93
Оницифоровичи, семейство 93, 98, 133, 134, 138, 190, 251
Орешников А. В. 304
Орина, новгородка 133
Орлов А. С. 129, 328
Орлов С. Н. 129
Ортем, пскович 189
Осадчий Р. М. 208
Осей, купеческий староста 145, 187
Остромир, посадник новгородский 36
Офоня Иванов, дьячок новгородский 100
Охотникова В. И. 153–157, 159, 185, 267
- П**
Павел (Доброхотов), епископ псковский и порховский 176, 177
Павел, новгородец 95
Павел, священник псковский 188
Павел, староста церкви Свв. Козьмы и Дамиана в с. Русках 187
Павлик Харитонов, дьячок псковский 109
Павлов-Сильванский Н. П. 14, 41

- Павлов А. С. 6, 276
 Пантелеймон Михайлов, пономарь новгородский 102
 Панфил, священник новгородский 102
 Папков А. А. 14
 Парфений, наместник владычный 279
 Пашуто В. Т. 25–27, 84, 262, 312
 Пелькина Л. А. 259
 Передольский В. С. 128
 Пересветов И. С. 302
 Пескова А. А. 213, 217, 219, 220, 221, 238, 239, 243–245, 248, 250
 Петр, ап. 244
 Петр, св., митрополит Киевский 79–81, 196, 244, 300
 Петр Александрийский, свт. 156, 266
 Петренко В. П. 272
 Петр и Феврония Муромские, свв. 196
 Петр Михалкович, новгородец 96
 Петров Д. А. 122, 123, 128
 Петров М. И. 98, 205, 230
 Петрухин В. Я. 36, 217
 Петрушка Иванов, дьячок псковский 108
 Петрушка Никитин, дьячок псковский 156
 Печников М. В. 323
 Пий II, Римский папа 286
 Пиотровский М. Б. 223
 Пичхадзе А. А. 312
 Платон (Левшин), митрополит 14
 Платонова Н. И. 33, 85
 Плоткин К. М. 56, 57, 58
 Плохов А. В. 12
 Подскальски Г. 76
 Пожарский Дмитрий, князь 53, 109, 185
 Покровская Л. В. 212
 Покровский А. А. 185, 186, 190
 Покровский Н. В. 242
 Покрышкин П. П. 147, 185
 Полубояринова М. Д. 246
 Полюд, протопоп новгородский 267
 Померанцев Н. Н. 303
 Попов Г. В. 196, 259
 Попович М. 87
 Поппэ А. В. 78, 315
 Потاپий, св. мч. 278
 Пресняков А. Е. 25, 32
 Приселков М. Д. 78
 Прокопий, владычный наместник 106, 279
 Прокша Малышевич, новгородец 190
 Пузанов В. В. 323
 Пустов А. О. 245
 Пуцко В. Г. 245, 259
 Пушкин А. С. 174
 Пушкина Т. А. 209, 210
 Пчелов Е. В. 262
 Пясты, династия 57
- Р**
 Рабинович М. Г. 13
 Равдоникас В. И. 87
 Радиньш А. 18
 Радион, дьячок псковский 108
 Раппопорт П. А. 13, 248, 256, 265
 Римша, новгородец 95
 Родион, староста церкви Старого Вознесения в Пскове 187
 Родион, староста церкви Св. вмч. Георгия в Лисьях 187
 Рождественская Т. В. 227
 Роман II, византийский император 214, 218
 Роман IV Диоген, византийский император 78
 Роман I Лакапин, византийский император 214
 Роман Кузов, пскович, староста церкви Свщмч. Климента 187
 Романов Б. А. 15
 Романов Г. А. 120
 Романов К. К. 9, 56, 64, 153, 173, 175, 196, 199, 200, 281, 305
 Роман Сидорович, староста Троицкого собора в Пскове 187
 Романченко Н. В. 242
 Ростислав Мстиславович, князь 39, 266
 Руда, Лошаков внук, псковский священник 65
 Ружицка-Брызек А. 287
 Румовский Н. 115
 Румянцев Н. П. 120
 Русанова И. П. 222
 Рыбаков Б. А. 13, 25, 33, 37
 Рыбина Е. А. 96, 97, 212, 214
 Рыжов С. Г. 222
 Рындина А. В. 259
 Рюрик, князь 10, 32
 Рюриковичи, династия 10, 21, 24, 32, 33, 36, 55, 57, 71, 75, 133, 208, 213, 289, 313, 314, 321
- С**
 Савва, епископ Луцкий 267
 Савва, священник псковский 280
 Савва Крыпецкий, св. прп. 184, 185
 Савка Ефимов, дьячок псковский 109
 Сагайак М. А. 243
 Сакса А. И. 272
 Салмин Е. В. 206
 Салмин С. А. 58, 206, 242–245, 261
 Салмина Е. В. 58, 61, 242–245, 261
 Самойлов К. Г. 87
 Самоквасов Д. Я. 222
 Сарабьянов В. Д. 13, 19, 259
 Сарафанова Н. А. 272
 Сарачева Т. Г. 21
 Свердлов М. Б. 12, 13, 15, 23–27, 91
 Свешников И. К. 248
 Святослав Игоревич, князь 36

ЦЕРКОВЬ И ГОРОЖАНЕ СРЕДНЕВЕКОВОГО ПСКОВА

- Святослав Ольгович, князь 88, 266
Святослав Ярославич, князь 78
Седов В. В. 12, 41, 48, 55, 56, 58, 67, 105, 204, 207, 225, 226, 237, 238, 239, 242, 259, 303
Седов Вл. В. 184, 265, 295
Седова М. В. 13, 93, 225, 228, 237, 240, 241
Селиван, митрополичий боярин 301
Селин А. А. 327
Селога, посадник псковский 271
Семенко, посол митрополита 276
Семьон, новгородец 95
Серапион (Курцев), архиепископ новгородский 302
Сергеева М. С. 243
Сергиевич В. И. 23
Сергий (Спасский), архиепископ владимирский 158
Сергий, архиепископ новгородский 134, 267, 296
Сергий, архиепископ тверской 196
Серебрянский Н. И. 153, 154
Сигизмунд Герберштейн 91
Сидоренко Г. В. 248
Симеон, архиепископ новгородский 147, 271, 272, 284, 290
Симеон Бекбулатович, князь 133
Симеон Богоприимец, св. прав. 311
Симеон Иванович, князь 81
Симеон Новый богослов, св. прп. 311
Симеон Трапезундский, патриарх Константинопольский 287
Симон Ушаков 196
Смирнов А. М. 219
Смирнов П. П. 23, 70
Смирнов С. И. 83
Смирнов Ф. 126
Смирнова Э. С. 257, 258
Смолиг Лочков, пскович 64, 65
Смон, новгородец 92
Соболева М. Н. 71
Соболева Н. А. 304
Совкинич, семейство 187
Соколов Д. 263
Соловьев С. М. 10, 14, 15, 24, 32, 36
Сорокатый В. М. 123
Сорокин А. Н. 31, 96, 98, 212
Соутсерн Р. В. 16
София, монахиня Варваринского монастыря 94
Спегальский Ю. П. 184
Сперанский М. Н. 120, 123
Спиридон, архиепископ новгородский 261
Срезневский И. И. 82, 130
Ставр, сотский 39
Станила, новгородец 304
Степанка, новгородец 104
Степанов А. М. 96, 205
Степанов С. В. 56, 58, 59, 241
Стефан, архидиакон, св. вмч. 291, 324
Стефан Авдеев, священник псковский 107
Стефан Баторий, король 196, 329
Стефан Новгородец, паломник 126
Стефан Тетерин, псковский диакон 328
Стефанович П. С. 83, 87, 132
Столярова Л. В. 36, 186, 187, 191, 261, 262, 279, 280
Строев П. Н. 119
Строков А. А. 128
Судислав Владимирович, князь 55, 183, 269
Судич, попов внук 26
- Т**
Тарабардина О. А. 17, 214
Тараканова С. А. 220
Тарасий, церковный староста 188
Татарников О. М. 56, 61
Татяна, вдова псковского диакона Ильи 107
Татищев В. Н. 71
Творогов О. В. 21
Тебекин Д. А. 115
Темшины, семейство 185, 264
Терентий Данилов, пономарь новгородский 100
Тесленко И. Б. 216
Тешата, пскович 274
Тимофей, протопоп 284
Тимофей, св. ап. 301
Тимофей, св. мч. 154
Тимофей Власьевич, псковский посадник 165
Тимощук Б. А. 222
Титмар Мерзебургский 87–88
Тихомиров М. Н. 11, 12, 24, 25, 35, 99, 125, 265
Тихомиров П. И. 265
Тихон, священник новгородский 102
Ткачева Н. М. 196
Толочко П. П. 13, 20
Толстой И. И. 248
Толстой Ф. А. 119
Томила, диакон псковский из Застенья 107
Томсинский С. В. 217
Торопов С. Е. 205, 212, 238
Торопова Е. В. 205, 212, 238
Третьяк Никифоров, дьячок новгородский 102
Трофим, пскович 186
- У**
Удальцова З. В. 21, 22
Узянов А. А. 21
Уколова В. И. 8
Уно, епископ-миссионер 215
Урбанович В. В. 123
Успенский Б. А. 114, 265, 286
Успенский Н., фотограф 54
Успенский Н. Д. 195
Успенский Ф. Б. 10, 11, 114, 265

- Успенский Ф. И. 15, 263, 266
 Утченко С. Л. 8
 Уханова Е. В. 95
 Уханова И. Н. 223
 Ушаков Ф. А. 52
- Ф**
 Фараджева Н. Н. 97
 Фасмер М. 130
 Федор, староста церкви Св. вмч. Георгия в Лисьях 187
 Федорко, посол митрополита 276
 Федор Михайлович, князь 270
 Федоров-Давыдов Г. А. 47, 209
 Федор Юрьевич Низовский, князь 298
 Федотов Г. П. 15
 Феогност, митрополит Киевский 81, 82, 275–278
 Феодор, епископ суздальский 267
 Феодор, св. вмч. 34, 153, 154, 157, 205, 226, 294
 Феодор Алексеевич, русский царь 114
 Феодор Белозерский, князь 270
 Феодор Курский, псковский воевода, князь 155
 Феодосий, архиепископ новгородский и псковский 150, 302, 303
 Феодосий, митрополит Киевский 149, 284, 297, 300
 Феодосий, нареченный архиепископ новгородский 262
 Феодосий Печерский, св. прп. 21
 Феоктист, архиепископ новгородский 270, 274, 325
 Феофан, диакон псковский 108
 Феофил, архиепископ новгородский и псковский 106, 134, 149, 267, 273, 291, 295
 Фехнер М. В. 209, 213
 Филипп, митрополит Киевский 149, 170, 284
 Филипп, митрополит Московский 170, 182, 301
 Филипп Совкинич, церковный староста 187
 Филофей Коккинос, патриарх Константинопольский 95, 142
 Флоря Б. Н. 41, 115
 Фома, поповский староста псковский 144
 Фотий, митрополит Киевский 142, 174, 281–284, 299, 300
 Фролов А. А. 86
 Фроянов И. Я. 13, 323
- Х**
 Ханенко Б. И. 248
 Ханенко В. Н. 248
 Харитина, монахиня Варваринского монастыря 94
 Харитон, священник псковский, участник посольства в Москву 263
- Харитон, священник псковский храма Успения Богородицы с Завеличья 142, 298
 Харитон Пушкинич, псковский староста Сироткина монастыря 187
 Харлашов Б. Н. 48, 58, 59, 191, 206, 240, 244
 Ховрония, старица новгородская 101
 Хойновский И. А. 248
 Хонигман Э. 77
 Хорошев А. С. 5, 6, 8, 14, 31, 34, 39, 43, 49, 92, 94, 96–98, 121, 132, 139, 205, 212, 214, 261, 272, 329
 Хосров II, иранский шах 216
 Хрусталева Д. Г. 71, 78
 Худота, диак 261
- Ц**
 Царевская Т. Ю. 7
- Ч**
 Черепнин Л. В. 27, 84, 274
 Черкасова М. С. 115
 Чернецов А. В. 223
 Черногубов Н. Н. 259
 Черных Н. Б. 39, 50, 92
 Чечулин Н. Д. 23
 Чистяков О. И. 266
 Членова Л. Г. 259
 Чукова Т. А. 219
- Ш**
 Шалина И. А. 257
 Шапошник В. В. 116
 Шахматов А. А. 133
 Шашкина Т. Б. 315
 Шведова Н. Ю. 130
 Швейковская Е. Н. 70
 Шляпкин И. А. 262
 Шполянская Д. В. 205
 Штекер Й. 215, 232
 Штендер Г. М. 125, 265
 Шуляк Л. М. 125
 Шуньгина С. Е. 59, 61, 65
 Щавелев А. С. 233
 Щавелев С. П. 21, 233
 Шапов Я. Н. 14, 27, 76–78, 82, 89–91, 116, 132, 265, 272
 Щукин П. И. 196
- Э**
 Эварист, Римский папа 201
 Энгельман А. 156
- Ю**
 Юрий, сотский, егорьевский староста 187, 189
 Юрий, староста церкви Старого Вознесения в Пскове 187

ЦЕРКОВЬ И ГОРОЖАНЕ СРЕДНЕВЕКОВОГО ПСКОВА

- Юрий Витовтович, князь 149
Юрий Данилович, князь 80, 81
Юрий Матвеев, священник псковский 108
Юрий Мишинич, новгородец 138
Юрий Оницифорович, новгородец 93, 133
Юрий Тимофеевич, посадник псковский, староста Троицкого собора в Пскове 148, 187
Юстиниан, византийский император 112, 114, 201, 276
Юшков С. В. 14, 24, 27, 90
- Я**
Ядрей, воевода новгородский 86
Яким, пскович 274
Яким Гуреев, откупщик 35
Яков Афанасьевич, посадник псковский 107, 309
Яков Голутвинич, пскович 274
Яков Домашинич, наместник владычный 187, 279
Яков Еромолин, священник псковский 107
Яков Кротов, староста 145, 187, 301
Яковлев А. В. 59, 65
Яковлев А. И. 274
Яковлев Е. А. 65
Яковлева Е. А. 48, 56, 60, 61, 208, 214, 240, 241
Яков Прокшинич, новгородец 86
Ямщиков С. В. 71, 196
Ян Вышатич 88
Янин В. Л. 13, 20, 27–29, 31–34, 37–40, 43, 64, 65, 67, 70, 84, 87, 88, 91–97, 104, 117, 121, 127–129, 131–134, 137, 158, 185, 190, 195, 205, 212, 214, 238, 261, 262, 265–267, 270–272, 274, 277, 290, 294, 305, 307, 308
Янов Иван Васильевич, стольник 246
Яновский П. 115
Янссон И. 211, 215
Яролович И. А. 219
Ярополк Владимирович, князь 220
Ярослав Васильевич, князь 189, 295
Ярослав Владимирович, князь 39, 71
Ярослав Всеволодович, князь 39
Ярослав Мудрый, князь 10, 36, 37, 40, 55, 61, 65, 70, 71, 77, 82, 84, 91, 104, 205, 299, 321
Ярослав Ярославович, князь 6, 32, 35, 88, 154, 299
Ястребицкая А. Л. 19, 21, 22
Яцимирский А. И. 195
Яшаева Т. Ю. 222
- А**
Ahrweiler H. 266
Ambrosiani B. 18, 19
Anglert M. 87
Angold M. 83
Anjou S. 209
Arik M. O. 223, 225
Arrighni A. 230
Avdusin D. A. 209
Axelsson T. 250
- В**
Baldovin J. F. 116, 201
Baranowski T. 57
Bauer F. A. 201
Beckwith J. 250
Berger A. 197
Blanc A. 249
Boas A. J. 223
Boehmer R. M. 249
Bouras C. 83, 197
Boyd S. A. 195
Brandt J. R. 201
Breamer F. 249
Brogger A. W. 211, 213
Bronsted J. 209, 211
Bugge A. 211
Bull R. 211
Busko C. 57
- С**
Caillet J.-P. 250
Carver M. 215
Chardon-Picault P. 249
Chudziak W. 57
Clarke H. 18, 19
Couser J. 217
- Д**
Dark K. 249
Darrouzès J. 78, 266
Dejevski N. J. 131
Drandakis N. 243
Dular A. 217
Durand J. 215
Dworaczyk M. 56
Dzieduszycki W. 216
- Е**
Edberg R. 269
- F**
Fédou R. 9
Fennel J. 122, 123
Foster R. 250
- G**
Gabriele P. 230
Gautier P. 266
Giovannoni D. 215

Gkioles N. 243
 Gnoli R. 249, 250
 Gough M. 223, 225
 Granberg J. 310, 311
 Grant L. 250
 Gräslund A. S. 210, 213
 Grieg S. 211
 Guillard R. 197
 Gustafsson N. B. 250
 Gutkind E. A. 31, 205
 Guyard L. 249

H

Harrison R. M. 242, 243
 Hauptmann H. 249
 Honigmann E. 77

I

Iversen M. 210, 232

J

Janin R. 197, 201
 Janson H. 215
 Jansson I. 210, 215
 Joannou P.-P. 75, 76, 267
 Johns C. N. 223

K

Kalavrezou-Maxeiner I. 231
 Kalicki T. 57
 Kara M. 57
 Kier H. 249
 Kiilerich B. 249
 Knific T. 217
 Kornerup J. 209, 211, 213
 Kowalewski A. B. 56
 Krogh K. J. 210
 Kurnatowska Z. 57
 Köroğlu G. 224

L

Laiou A. E. 83, 197
 La Rocca E. 249
 Laurent V. 78, 266
 Lemerle P. 266
 Leth-Larsen B. 210, 211
 Lindqvist S. 213
 Littlewood A. 249
 Liwoch R. 213, 214, 217
 Löfstrand E. 327
 Lorange A. 250
 Lorenz J. 249

M

Magdalino P. 7, 83, 197, 201
 Magnan D. 249

Magnusen F. 209
 Mamon A. 288
 Mango C. 197, 201
 Mathews T. F. 249
 Moore J. 235
 Morrisson C. 83, 197
 Mortimer R. 250
 Moździoch S. 56, 57
 Müller L. 122, 123
 Musin A. 215, 216

N

Nasman U. 232
 Necipoğlu N. 83
 Neumann W. A. 250
 Niegoda J. 57
 Nielsen K. M. 210
 Nordquist L. 327

O

Oikonomides N. 78
 Ousterhout R. 249
 Oğan A. 249
 Ödekan A. 243

P

Pajares-Ayuela P. 250
 Pekin A. K. 243
 Penisson E. 249
 Perrier R. 249
 Peschlow U. 249
 Petrauskas A. 215
 Petrov D. A. 122
 Pitsakis C. 83, 197
 Poppe A. 76, 87, 122, 123, 315
 Purchonen P. 242
 Puškina T. A. 209

R

Rapti I. 215
 Rat P. 249
 Rębkowski M. 56
 Rochini M. 230
 Roesdahl E. 209, 210
 Ross M. C. 235, 244
 Rozenberg S. 223
 Różycka-Bryzek A. 288

S

Safran L. 195
 Sagadin M. 217
 Samdal M. 250
 Sauron G. 249
 Schetelig H. 210, 211
 Seeck O. 197
 Smirnova L. 212

ЦЕРКОВЬ И ГОРОЖАНЕ СРЕДНЕВЕКОВОГО ПСКОВА

Southern R. W. 16, 309
Staecker J. 215, 232, 233, 242, 243
Steen O. 201
Stefansson M. 87
Synek E. M. 83
Szmoniewski B. 57
Szyndlarewicz M. 288

T

Templ R. 223
Tesch S. 250, 269
Thomas J. P. 83, 87, 132, 201

U

Urbanzyk P. 57

V

Vorontsova L. 214, 215
Vretemark M. 250

W

Wamser L. 223, 238
William K. 250
Wilson D. M. 209
Wirth P. 266
Wiss M. 249
Wojtowicz A. 57
Wołoszyn M. 215
Worsaae J. A. 209, 210
Wrzesiński J. 216
Wulff O. 223, 231

Y

Yakovleva E. 214, 215

Z

Zachrisson I. 233, 234
Zahlhaas G. 238
Zhishman, von, J. 132

Предметно-географический указатель

A

Автуничи, с., Черниговская область 222
Адриатическое море 217
Алания, крепость, Турция 223, 225
Алахан, монастырь, Турция 223, 225
Александрия, г. 158
Александровский погост Новгородской земли 190
Альга, р. 88
Алушта, г. 216
Атлит, замок, Палестина 223, 224
Афоносово, д., Псковская земля 186

Б

Балахна, г. 115
Бамберг, г. 249
Бежецкий верх 34, 35
Белая, р. 33
Белое озеро, Белоозеро, Белозерье 78, 85, 217, 219, 238, 240, 248
Кириллов монастырь 124
Бельский погост Новгородской земли 33
Берген, г. 96
Берлин, г. 231
Бирка, о-в 250
Болгария 219, 235

Болотово (Волотово), урочище Новгородской земли 271
Большое Загорье, с. под Псковом 257, 258
Бьерингхой, курган, Маммен, Дания 209–211, 232
Буйцы, волость новгородская 265

В

Важский уезд Холмогорской епархии 117
Варнем, монастырь, Швеция 250
Василеон, г. 78
Вассца, д. Верхолинской губы Белой засады Псковской земли 176
Вебеницы, с. Новгородской земли 132
Иоанна Богослова Св. ап. 132
Великая, р. 44–46, 52, 55, 56, 57, 59, 159, 164, 245, 257, 269, 295
Великопольша 57
Великий Устюг, г. 115, 117
Успенский собор 115, 150
Велье, г. 8
Михаила Архангела Св. церковь 8
Вельск, г. 115
Троицкий собор 115
Вердаль/Индерой, некрополь, Северный Тронделаг, Норвегия 232, 234

- Верховажье, г. 115
 Успенский собор 115
 Взад, погост Новгородской земли 32
 Византия 10, 11, 21, 22, 74, 77, 83, 88, 89, 111, 113, 114, 132, 197, 211, 216, 225, 235, 237, 243, 249, 255, 264, 266, 276, 304, 318
 Вильно (Вильнюс), г. 273
 Витвеник, погост, Витвеницкая губа Псковской земли 190–191
 Витебск, г. 65, 240
 Витославицы, с. под Новгородом 266
 Владимир, г. 78–82, 117, 206, 238, 247, 248
 Дмитриевский собор 115
 Успенский собор 115, 238
 Воинь, городище 21
 Волга, р. 219
 Волоколамск, г. 115
 Воскресенский собор 115
 Волхов, р. 37, 47, 103, 118, 133, 266
 Вольтынь 276–278
 Вроцлав, г. 96
 Вщиж, городище 228
 Вышгород, г. 71, 258
 Вятка, г. 115
 Великорецкий Никольский собор 115
 Выбити, с. Новгородской земли 219
- Г**
 Галич, г. (с. Крылос), Галицко-Волынские земли, Галицкая Русь 25, 78, 79, 93, 238
 Гдов, г. 191
 Гефсимания 230
 Гзень, р. 102
 Гнездово, археологический комплекс 19, 209, 210, 211, 213, 216, 217
 Гнезно, г. 57
 Горбатово, пустошь Прудской засады Псковской земли 176
 Горбово, городище 21
 Горнальское городище 21
 Городецко, урочище в Бежецком Верхе 35
 Гренхог, некрополь, Норвегия 210, 211
 Гродно, г. 273
- Д**
 Давичево, пустошь Чирской губы Псковской земли 176
 Дамбортон Окс, г. 234, 235, 243
 Дания 209, 213, 232
 Двина, р. 156
 Девичья гора, городище близ с. Сахновки Киевской губернии 222
 Деманицкая засада Теблевицкой губы Псковской земли 176
 Демон, городище в Новгородской земле 289
 Деревяницы, урочище близ Новгорода 85
 Днестр, р. 222
 Донецкое городище под Харьковом 233
 Дрогичин-Надбужский, г. 235
 Друцк, г. 220
- Е**
 Евфрат, р. 235
 Египет 126
 Еллинг, курган, Дания 209–211
 Емь 5
 Ерогцкое, с. 150
 Успения Богородицы церковь 150
- З**
 Завелицкая засада Каменской губы Псковской земли 176
 Заволочье 220, 272
 Западная Европа 21, 223, 247, 250, 315, 318
 Зарайск, г. 115
 Никольский собор 115
 Заречье, городище, Киевская область 220
 Звенигород Галицкий, городище, Украина 222, 248
- Ж**
 Желча, р. 191
 Жовнино (Желчь), городище 220
- И**
 Игнач крест 158
 Изборск, г. 8, 19, 55, 149, 238
 Николая Свт. церковь 8, 149
 Измир (Смирна), г. 224, 225
 Ильешы, с. Петербургской губернии 303
 Искоростень, г. 215
- Й**
 Йумуктепе-хойук / Мерсина, городище, Турция 223
- К**
 Камень, с. Псковской земли 187
 Кельн, г. 250
 Вита Св. церковь 250
 Кема, р. 217
 Керчь, г. 234, 235
 Иоанна Предтечи Св. церковь 234, 235
 Киев, г. 7, 10, 38, 71, 77, 78, 87, 93, 219, 248, 258, 273
 Андреевский монастырь 251
 Гора 88
 Десятинная церковь 7–8, 250
 Ильи Св. прор. церковь 87, 217
 Подол 88, 243
 Кобылье городище, погост Псковской земли 191, 291

ЦЕРКОВЬ И ГОРОЖАНЕ СРЕДНЕВЕКОВОГО ПСКОВА

- Колмово, урочище под Новгородом 132
Корела, г., корелы 34, 272
Кострома, г. 115
 Федоровский собор 115
Которский погост Шелонской пятины
 Новгородской земли 261
Краков, г. 57, 287–289
 Грудек 57
 Часовня Св. Креста собора на Вавеле
 287–289
Кривцов наволоок, пустошь Погостицкой
 засады Псковской земли 176
Крокея, Пелопоннес 248
Крым, п-ов 236
Кудрое, пустошь Заклинской засады
 Псковской земли 176
Кулейский погост Псковской земли 187
 Ильи Св. прор. церковь 187
Кунестье, погост Псковской земли 191
Кунецкая губа Псковской земли 191
Курск, г. 21
Кшоты, д. Карачунского погоста Шелонской
 пятины 190
- Л**
Лакедемон, г. 78
Латвия 241
Лиля Гулдкронен, некрополь, Норвегия 211
Липна, урочище под Новгородом 259
Лисья, с. Псковской земли 187
Литва, великое княжество Литовское 5, 34, 90,
 279, 287
Лондон, г. 96, 250
 Виктории и Альбрехта музей 249, 250
Луки, г. 39
Любеч, г. 238
Люта, р. 271
Ляховичи, волость новгородская 266
- М**
Магдебург, г. 96
Мартыново, пустошь Деманицкой засады
 Знахлицкой губы Псковской земли 176
Медведь, городище у д. Посады, Тверская
 область 220
Мефимины, г. 78
Могилевское Поднепровье 219
Можайск, г. 115
 Никольский собор 115
Москва, г. 78, 79, 81, 109, 116, 193, 261, 278, 281,
 286, 287, 296, 297, 301
 Алексеевский монастырь 194
 Борисоглебский собор на Арбате 194
 Варварский собор в Новом и Старом городе
 194
 Введенский собор в Псковичах 194
 Всехсвятский собор в Черторье 194
 Государственная Третьяковская галерея
 195, 258
 Государственный исторический музей 246
 Данилов монастырь 194–195
 Димитрия Св. вмч. церковь с Воздвиженки
 194
 Зачатия святых Богоотец церковь 194
 Ивановский собор за Болотом 194
 Иоанна Предтечи Св. церковь из
 Котельников 194
 Кремль 81, 115
 Архангельский собор 115
 Благовещенский собор 115
 Успенский собор 115, 196
 Михаила Архангела церковь из Руновки 194
 Моисеевский монастырь на Манежной 254
 Никитский собор на Никитиной ул. 194
 Оружейная палата 196
 Отцов 7 Вселенских соборов церковь
 Данилова монастыря 194–195
 Покровский собор на Площадке 194
 Московская Русь 40, 69, 70, 102, 141, 251
 Мирожа, р. 45, 46, 161, 163, 166, 172, 183, 244,
 256, 257, 260–262, 264, 265, 269, 274, 275
 Мста, р. 33
 Муром, г., Муромская земля 69, 78, 115, 196
 Мюнхен, г. 222, 223, 228
- Н**
Назианз, г. 78
Невадичи, с. Псковской земли 284
Нередица, урочище близ Новгорода 85
Никея, г. 79
Новгород Великий, г. 5, 6, 7, 8, 13, 19, 22, 25,
 27–39, 43, 47, 49, 50, 53, 56, 61, 65, 67, 69–73,
 81, 85, 87, 88, 90, 92–105, 111, 117–138, 140,
 142, 144, 147, 149, 156, 158, 160, 162, 168,
 177, 183, 185, 189, 194, 205, 211–212, 219,
 221, 222, 228–232, 234, 236, 240, 241, 247,
 250–253, 259, 261, 262, 264, 267, 270–272,
 274, 276–278, 280, 285, 289, 296–303, 308,
 311, 314, 318–320, 322–327, 329
 Архиерейская слобода 103–105
 Великий мост 37, 104
 Владычный двор 19, 123, 124, 127–131, 135,
 137
 Воскресенские ворота 104
 Государев зеленый двор 102
 Дворище Ярославово 100, 131
 Детинец, кремль (Каменный город) 104
 Митрополичья башня 129
 Федоровская башня 129
 Дьячья изба 125
 Земляной (Деревянный) город, Малый
 Земляной город 101, 102, 230

- Исповеднические ворота 127
 Казенная палата в кремле 123
 Княжий двор 131
 Концы
 Загородский 29, 37, 104, 118, 124, 168
 Людин (Гончарский) 29, 118, 124 29, 124
 Неревский 29, 102, 118, 124, 133
 Плотницкий 29, 118, 124
 Славенский 29, 118, 124
 Околоток 117, 121, 126, 128–131
 Раскопы
 Десятинный 219
 Дмитриевский 92, 98
 Ильинский 38, 50, 92, 98, 222
 Кировский 233, 234
 Михайловский 34, 38
 Неревский 92, 93, 98, 99, 229, 247, 251
 Нутный 34, 92, 229
 Посольский 214, 232
 Троицкий 33, 92, 93, 97, 98, 103, 211, 212, 214, 219, 221, 222, 228, 247, 250, 261
 Федоровский 34, 38, 92, 93
 Сотни
 Бовыкова 37
 Гаврилова 37
 Давидова 37
 Княжеская 37
 Кондратова 37
 Олексова 37
 Ратиборова 37
 Романова 37
 Сидорова 37
 Слепцова 37
 Стороны
 Софийская 31, 99–101, 117, 119, 120
 Торговая 34, 38, 42, 49, 99, 100, 117, 119, 120, 253, 319
 Торг 100
 Улицы
 Бардова 119
 Боркова 119
 Буяна 119
 Варецкая 119
 Великая 119
 Витков пер. 119
 Воздвиженская 119
 Волосова 119
 Воскресенская 119
 Даньславля 31
 Добрыня 31, 119
 Дубошин пер. 119
 Загородская 119
 Ильина 100
 Киривановская 119
 Козмодемьянская 104, 119, 122, 133, 190
 Кончанская 119
 Конюхова 119
 Коржева 119
 Кузнечная 102
 Легоша 104, 119
 Лубяница 101, 119
 Лукинская 119
 Маницина 119
 Михайлова 119, 124
 Молотковская 119
 Никитская 119
 Нутная 119
 Пискупля 119
 Плотенская Пробойная 119
 Пробойная Софийской стороны 119
 Пробойная Торговой стороны (Славенская) 100, 119
 Прусская 31, 101, 103, 119, 124, 130
 Рогатица 119, 190
 Розважа 119
 Ростоккина 31, 119
 Редятина 103, 119
 Славкова 119
 Федорова 119
 Фревкова 119
 Холопья 122, 133
 Черницина 119
 Чудинцева 103–105, 119, 130
 Щеркова 31, 119
 Щитная 119
 Яковлева 31, 101, 119
 Янева 31, 104, 119
 Ярышева 119
 Церкви, монастыри и соборы
 Акилы Св. ап. 123
 Алексия Св. прп. в Тонной слободе 117
 Анастасии Св. прп. в кремле 128, 129
 Андрея Св. ап. на Щитной ул. 119
 Андрея Стратилата Св. мч. в кремле 119
 Архангела Гавриила на Фревкове ул. 119, 129
 Афанасия Свт. в кремле 129
 Благовещения Пресвятой Богородицы на Михайловской ул. 119, 127
 Благовещения Пресвятой Богородицы на Мячине 123
 Богоявления Господня на Владычном дворе 123, 129
 Божией Матери Собора на Михалице 119
 Бориса и Глеба Свв. мчч. в кремле 118, 128
 Бориса и Глеба Свв. мчч. на Конюхове ул. 119
 Бориса и Глеба Свв. мчч. на Погребнице 119

ЦЕРКОВЬ И ГОРОЖАНЕ СРЕДНЕВЕКОВОГО ПСКОВА

- Варваринский на Черничиной ул. 94, 119
 Василия Кесарийского Свт. на Ярышеве ул. 119
 Василия Парийского Свт. на Новинке 123
 Введения во храм Пресвятой Богородицы на Прусской ул. 101, 119, 129
 Владимира князя Св. равноап. в кремле 119, 129
 Власия Свщмч. на Волосове ул. 119, 136, 137
 Воздвижения Креста Господня на Возвиженской ул. 119
 Вознесения Господня на Прусской ул. 119
 Воскресения Господня в кремле 118, 129
 Входа Господня в Иерусалим в кремле 129
 Вяжицкий 263
 Георгия Св. вмч. на Боркове ул. 101, 119
 Георгия Св. вмч. на Торгу 119
 Гурия, Самона и Авива Св. испов., придел Софийского собора 124, 127, 129
 Двенадцати апостолов св. на Пропостех 119
 Димитрия Св. вмч. на Славкове ул. 119
 Димитрия Св. вмч. на Даньславле ул. 118
 Димитрия Св. вмч. на Лубянице 119
 Духов 102, 259
 Евпатия Св. вмч. на Рогатице 119
 Евфимия Св. прп. на Владычном дворе 129
 Евфимиевский в Плотницком конце 119
 Жен-мироносиц Свв. на Дворище 119
 Зверин Покровский 118, 122
 Знамения Матери Божией на Ильине ул. 119, 136
 Иоакима и Анны Св. прав. в кремле, придел Софийского собора 125, 127
 Иакова Св. ап. на Добрыни ул. 102, 119
 Иакова Св. ап. на Яковли ул. 119, 136, 137
 Илии Св. прор. на Славне 119
 Иоанна Златоуста Свт. на Владычном дворе 129
 Иоанна Златоуста Свт. в Околотке 129
 Иоанна Ишкова у Немецкого двора 119
 Иоанно-Предтеченский на Ростокиной ул. 119, 120
 Кирилла Белозерского, Св. прп. 101, 102
 Климента Свщмч. на Иворове ул. 119
 Козьмы и Дамиана Свв. мчч. на Холопьей ул. 119, 122
 Козьмы и Дамиана Свв. мчч. на Козмодемьяне ул. 119, 122, 131–133
 Козьмы и Дамиана Свв. мчч. с приделом Свт. Николая в Загородье 102
 Константина и Елены Свв. на Ростокиной ул. 119, 120, 122
 Константина и Елены Свв. на Яневой ул. 119, 120
 Ксении Св. прп. 123
 Лазорев 102, 118
 Луки Св. ап. на Лубянице 119
 Луки Св. ап. на Лукинской ул. 119
 Мины Св. вмч. на Даньславлей ул. 118
 Михаила Архангела на Колмове 132
 Михаила Архангела на Торгу 119, 120, 124, 125, 190
 Михаило-Архангельский собор на Прусской ул. 119, 120, 124, 136, 137
 Никиты Свщмч. на Никитиной ул. 119
 Николая Свт. на Владычном дворе 124, 127, 129
 Николая Свт. на Дворище 88, 100, 119, 136, 195
 Николая Свт. на Липне 259
 Николая Свт. на Яковли ул. 118
 Николо-Разважский 129
 Никольский в конце Чудинцевой ул. 104
 Отцов Святых 7-го Вселенского собора на Княжем дворе 119
 Павловский на Вареской ул. 119
 Пантелеймонов 182
 Параскевы Пятницы Св. вмч. на Торгу 119
 Петра Св. ап. в Кремле 129
 Петра и Павла Свв. апп. на Славне 119
 Петра и Павла Свв. апп. в Кожевниках 117, 118
 Покрова Богородицы в кремле 121, 129
 Похвалы Богородицы в кремле 121, 131, 136
 Преображения Господня на Ильине ул. 119
 Преображения Господня на Розваже ул. 119
 Прокопия Св. вмч. на Дворище 119
 Ризоположения Богородицы в кремле 129
 Рождества Богородицы монастырь на Михалице 119
 Рождества Божией Матери Десятинного монастыря 119
 Рождества св. Иоанна Предтечи собор на Опоках 100, 119, 136
 Рождества Христова на Владычном дворе 129, 135, 137
 Саввы Св. прп. на Козмодемьяне ул. 119, 122, 132

- Саввы Вишерского Св. прп. 259
 Сергия Радонежского Св. прп. на
 Владычном дворе 121, 122, 129
 Симеона Богоприимца Св. прав.
 в Зверином монастыре 122
 Симеона Столпника Св. прп. на Чудин-
 цевой ул. 119
 Сорока мучеников Севастийских на
 Щеркове ул. 104, 129, 136, 137, 190
 Софийский собор 6–7, 118, 120, 123,
 129, 134, 275
 Спаса Милостивого в кремле 129
 Спаса Нерукотворенного Образа
 на Добрыни ул. 119, 129
 Тимофея Св. ап. 123
 Троицы Святой в Поозерье 132
 Троицы Святой на Редятине ул.
 Усекновения главы Св. Иоанна Пред-
 течи на Чудинцевой ул. 103, 119, 129
 Успения Божией Матери в Коломово
 133
 Успенский собор на Козьей бородке на
 Торгу 100, 119, 136, 137
 Феодора Стратилата Св. вмч.
 на Федорове ул. 119
 Феодора Стратилата Св. вмч.
 на Щерковой ул. 119
 Филиппа Св. ап. на Нутной ул. 119
 Фрола и Лавра Свв. на Легоще ул. 119,
 195
 Юрьев 94, 182, 277
 Новгород Нижний, г. 80, 115
 Архангельский собор 115
 Спасский собор 115
 Новгород-Северский, г. 238
 Новогрудок, г. 219, 273, 286
 Новоуспошская губа Мелетовской засады
 Псковской земли 295
 Норвегия 211, 232, 234, 250
- О**
 Обонежье, Обонежская пятина 35
 Околорусье 32
 Опока, г. 271, 275
 Орешек, г. 275
 Остров Ледницкий, городище 57
- П**
 Париж, г. 96
 Клюни, музей 250
 Лувр, музей 250
 Пахкал-Кая, гора 216
 Перерва, р. 189, 295
 Переяславль Залесский, г. 80, 240
 Переяславль Южный, г. 77
 Пески, д. Новгородской земли 219
 Петровский Черемнецкий погост
 Новгородской земли 190
 Пиррово городище 238
 Поганкины палаты 148
 Подгорицы (Плеснеск), Украина 213–214
 Подесенье Нижнее 21
 Поднепровье 33
 Полужье Верхнее 33, 217
 Польша, Речь Посполитая 287, 289, 326
 Помостье 33
 Поозерье 132
 Приладожье 33, 219
 Псков, г. *passim*
 Башни, ворота и стены
 Богоявленцева стена 46, 52
 Бурковы ворота 46, 66
 В Торгу костер 46
 Великие ворота 46
 Глухой костер 46
 Гребля 46
 Гремячие ворота 175
 Довмонтова башня 177
 Захабень 46
 Кром (кремль) 44, 47, 50, 54, 55, 60, 66,
 68, 146, 218, 307, 319
 Куминовы ворота 46
 Кутный костер 46
 Лужские ворота 46
 Лужский костер 46
 Малые ворота 46
 На Василиеве горке костер 46
 На Незнанове горке костер 46
 На Персях от Великой реки костер 46
 Над Псковую на Крому костер 46
 Образская башня 66
 Охабень 46
 Перси 46
 Петровские ворота 175
 Плотские ворота 46
 Раковские ворота 107
 Рыбницкие (Новые Запсковские,
 Новые каменные) ворота 177
 Смердьи ворота 46, 146
 Сокольи ворота 46, 66
 Старый костер 46
 Сысоевы ворота 46
 Троицкие ворота 146
 Трупеховские ворота 66
 У Кузминых ворот костер 46
 Болото, урочище 44
 Броды, урочище 44, 63, 108, 185
 Василева горка, урочище 45
 Вершанина нива, урочище 107
 Взвоз, урочище 46
 Владычный двор 106
 Власьевский спуск 147

ЦЕРКОВЬ И ГОРОЖАНЕ СРЕДНЕВЕКОВОГО ПСКОВА

- Городец, урочище 49, 57, 319
Двор Артемия Воротова 46, 147
Двор Горских чернецов на стене,
Снетогорское подворье 46, 106, 107
Двор диакона Иуды 108
Двор духовной консистории 68
Двор Елиазарова монастыря 106
Двор майора Юрия Назимова 68
Двор попа Якова 106
Двор Прокопия, владычного наместника 106
Довмонтов город (стена) 18, 46, 47, 50, 60,
62, 67, 106, 145, 146, 176, 178, 218, 307
Жирковский (Жирков) всход 66, 106
Жирковская лавица 66
Завеличье 44, 53, 58, 59, 63, 106, 167, 170,
175, 244
Запсковье 52, 61, 66, 106, 107, 167, 168, 170,
173, 175, 241, 243, 301
Кадиловская мельница 175
Канцелярия 68
Княжий (Пушечный, Государев) двор 44,
50, 60, 67, 68, 106, 156
Кожевники, урочище 65
Концы
Богоявленский 51, 53, 55, 61–63, 66,
170, 183
Боловинский (Петровский) 51, 53, 55,
62–65, 106, 107, 160, 162, 164, 165,
175, 183, 185
Городецкий 49, 51, 53, 55, 62, 63, 66, 160,
165, 183
Опоцкий 51, 53, 55, 63, 160, 165, 168, 183
Остролавицкий 51, 53, 55, 62, 63, 160,
165, 183
Полонишский 52, 53, 55, 62, 63, 66, 165,
183
Красный двор 45
Кривой переулочок 108
Льняной двор 108
Лубянский всход 46, 66
Монастыри
Благовещения Пресвятой Богородицы
46, 107, 166, 172, 182
Воскресения Христова на Запсковье 46,
172, 182
Ильи Св. прор. на Завеличье 46, 172,
Ильи Св. прор. на Запсковье 46, 172, 182
Иоакима и Анны Свв. правв. в Утоп-
ленниках 66, 108, 110
Иоанна Златоуста Свт. на Соколицкой
ул. 66, 108
Иоанна Предтечи Св. за рекой на Заве-
личье 46, 108, 161, 163, 166, 172, 182,
187, 256, 269, 279
Климента Свщмч. 46, 161, 163, 166, 172,
187
Козьмы и Дамиана Свв. мч. в
Утопленниках 46, 66, 166, 172, 182
Козьмы и Дамиана Свв. мчч. на Гремя-
чей горе 46, 163, 166, 172, 182, 189
Михаила Архангела Св. на Поле 46, 65,
108, 163, 164, 166, 182
На Волоке 164
Николая Свт. в Песках 46, 65, 163, 166,
172, 182
Николая Свт. на Взвозе 46, 163, 166, 172,
182, 244
Нового Вознесения 46, 109, 163, 166,
172, 182, 280, 281
Пантелеймона Св. вмч. на Красном
дворе 46, 161, 163, 166, 172, 182
Параскевы Пятницы Св. вмч. 46, 63,
108, 172, 182, 185
Печерский 196
Покрова Богородицы на Полонище
у Великой реки 46, 166, 172, 196
Сироткин 187
Снетогорский 107, 141, 154, 175, 182,
259, 282, 283, 295
Спаса Надолбин 46, 107, 172, 182
Спаса Преображения над Мирожью
рекою 46, 71, 161, 163, 166, 172, 182,
256, 257, 260, 269, 274
Стефана Св. вмч. церковь 183, 261, 262,
269
Старого Вознесения 46, 108, 163, 166,
172, 182
Трех святителей на Болоте 46, 166, 172,
182
Успения Пресвятой Богородицы 46,
166, 172, 182
Мотыльная гридница 63, 64
Мосты
Запсковский мост 46
Над греблей на Кромку к Троице мост 46
Смердий мост 46
Через Великую реку мост плавучий 46
Незнанова горка 45
Немецкий берег 44
Новый Торг 59, 65
Окольный город 46, 66, 258
Островок, урочище 175
Пароменье 44
Печерское подворье 110
Плоский всход 46
Поле 45
Полонище 45, 52, 59, 62, 65, 66, 107, 167,
168, 182, 185, 208, 240, 241
Поповская изба 145, 176–181
Посад 45, 47, 55, 56, 61, 62, 67, 108, 141, 148,
151, 152, 159, 184, 193
Приказные палаты 145

- Примостье, Старое Примостье 44, 106, 107
- Пятницкая батарея, Пятницкий бугор 63
- Радчин всход 46
- Раскопы
- Богоявленский 58, 61, 243
 - Васильевский 59, 240
 - Воскресенский 58
 - Изборский 58, 244
 - Казанский 59, 65
 - Козмодемьянский 242
 - Никольский 241
 - Нововознесенский 59, 241
 - Ольгинский 58, 245, 261
 - Петровский 241
 - Печерский 58
 - Позднеовский 208
 - Покровский 257
 - Старовознесенский 208, 214, 215
 - Трупеховский 60, 208, 240
 - У Старого рынка (у Педагогического института, на ул. Ленина) 49, 50, 61, 208, 224, 226–230, 233, 236–240, 285
- Роговка, урочище 66
- Романова горка, Романиха, урочище 45, 59, 148
- Сапуновская мельница 175
- Скудельницы 303–305
- Сотни
- Батковское сто 66
 - Богоявленское сто в Подгороде 63, 65, 67
 - Боловинское сто 63, 66
 - Бродское сто 65, 67
 - Быковское сто 65
 - Великоулицкое сто 63, 66
 - Воскресенское сто 63, 66, 67
 - Демидовское сто 66
 - Жирковское сто 63, 66, 184
 - Житницкое сто 66, 107, 184
 - Завеличье сто 53, 59, 62, 63, 183, 184
 - Званицкое сто 63, 66, 184
 - Кстовское сто 63, 65, 67, 184
 - Лубяньское сто 63, 66
 - Михайловское сто 63, 65, 67, 184
 - Мокруское сто 66
 - Никольское сто 63, 65, 67, 184
 - Образское сто 63, 66, 67, 184
 - Петровское сто 63, 66, 184
 - Пятенское сто 63, 64, 66
 - Раковское сто 66
 - Рогацкое сто 66
 - Русловское сто 65
 - Серебряницкое сто 66
 - Старолавицкое сто 66
 - Смолиговское сто 63, 64, 66, 184
 - Соколиньское сто 63, 66, 67
 - Червицкое сто 66
 - Якиманское сто 63, 66, 67, 184
- Средний город 44, 46, 51, 60–62, 65, 66, 208
- Старое Застенье 44, 47, 49–51, 58, 60, 62, 63, 67, 68, 106, 220, 221, 307
- Старая приказная палата 68
- Соседства
- Ермаковское 65
 - Жирковское 66
 - Житницкое 66
 - Запсковское 52
 - Козмодемьянское 52, 184
 - Козье 65
 - Учаницкое 66
- Тиунская изба 177
- Торг 44, 56, 60, 63, 106, 146
- У Креста на Торгу, урочище 108
- Улицы
- Богоявленская 66
 - Великая 44, 60, 61, 66, 106, 107, 147
 - Житницкая 66
 - Званица 44, 61
 - Изборская 44
 - Козья 65, 185
 - Козмодемьянская 66
 - Кузнецкая 45, 59
 - Луцкая 108
 - Новая 148
 - Петровская 63, 65, 108
 - Поповская 109
 - Смолиговская 65
 - Соколицкая 66
 - Толокнянка 44
- Усоха, урочище 45
- Утопленники, урочище 45
- Церкви
- Алексия Свт. в Довмонтовой стене 46, 145, 172, 184
 - Алексия Человека Божия у Пушечного двора 68
 - Анастасии Св. мч. на Полонище на Кузнецкой ул. 46, 172
 - Афанасия Александрийского Свт. 162, 164, 167, 169, 171, 184
 - Благовещения Богородицы (церковь, собор, придел Троицкого собора) 9, 46, 152, 159, 162–164, 166, 167, 169, 171, 172, 187
 - Богоявления Господня в Кстове 46, 65, 107, 162–164, 166, 167, 169, 171, 172, 175, 185
 - Богоявления Господня в Бродах 46, 65, 108, 109, 164, 166, 167, 169, 171, 172, 175, 182

ЦЕРКОВЬ И ГОРОЖАНЕ СРЕДНЕВЕКОВОГО ПСКОВА

- Богоявления Господня на Запсковье 46, 52, 54, 106, 109, 165–167, 169, 171, 173, 176, 184, 196
- Бориса и Глеба Свв. мчч. 46, 65, 152, 159, 163, 164, 166, 167, 169, 171, 172, 175, 259
- Варвары Св. вмч. на Усохе в Опоцком конце 46, 162–164, 166, 167, 169, 171, 172, 175, 176
- Варлаама Хутынского Св. прп. на Званице на Запсковье 46, 66, 167, 168, 171, 172, 174, 176, 182
- Варлаама Хутынского Св. прп. у Пушечного двора 68
- Василия Свт. на Горке 46, 68, 108, 109, 152, 159, 161–164, 166, 167, 169, 171, 172, 176
- Власия Свщмч. на Торгу 46, 141, 147, 152, 159, 162, 163, 164, 166, 167, 169, 171, 172,
- Воздвижения Честного Креста на Князем дворе с приделами 46, 68, 108, 152, 155, 159, 161–164, 166, 167, 169, 171, 172, 190
- Петра и Павла Свв. апп. придел 155, 159
- Леонтия Ростовского Свт. придел 155, 159
- Воскресения Иисуса Христа в Довмонтовой стене 46, 152, 159, 161, 163–167, 169, 171, 172, 188
- Воскресения Христова на Полонище 46, 163, 164, 167, 169, 172, 184
- Входа Господня в Иерусалим 46, 149, 166, 167, 169, 170, 171, 172, 176
- Георгия Св. вмч. на Болоте 46, 141, 150, 152, 155, 159, 161–164, 166, 167, 169, 171, 172, 184, 187
- Георгия Св. вмч. на Взвозе 46, 68, 108, 167, 169, 171, 172, 176, 184, 185
- Григория Свт. с Нивы 108
- Дмитрия Св. вмч. в Довмонтовой стене 46, 71, 140, 145, 147, 150, 159, 161, 162, 164, 165, 167, 169, 171, 172, 176, 256, 267, 269
- Жен-мироносиц Свв. прав. 303, 305
- Иоанна Богослова Св. ап. на Снегогорском дворе 46, 106, 163, 166, 172,
- Иоанна Милостивого, Свт. 108, 110
- Кирилла Свт. у Смердя моста над Греблюю 46, 140, 145, 162–164, 166, 167, 169, 171, 172, 280
- Козьмы и Дамиана Свв. мчч. на Запсковье 46, 52, 54, 163–167, 169, 171, 172, 176, 184
- Леонтия Св. мч. 154, 155
- Михаила и Гавриила Архангела Свв. 46, 49, 56, 60, 141, 142, 152, 159, 161–164, 166, 167, 169, 171, 172, 298
- Николая Свт. на Всохе («со Усохи») в Опоцком конце 46, 106, 152, 153, 159, 161–164, 166, 167, 169, 171, 172, 176, 184, 328
- Николая Свт. на Гребле 46, 145, 146, 152, 159, 161, 163, 164, 166, 167, 169, 171, 172,
- Николая Свт. на Изборской ул. 187
- Образа Нерукотворенного на Запсковье у Жабьей лавицы 46, 66, 108, 168, 170, 172, 174
- Одигитрии на Печерском дворе 110
- Петра и Павла Свв. апп. с Буя 46, 49, 61, 63, 64, 108, 152, 159, 161–164, 166, 167, 169, 171, 172, 175, 280, 328
- Петра Св. митрополита 107
- Покрова Богородицы в Довмонтовой стене 46, 108, 145, 148, 150, 156, 162, 164, 167, 169, 171, 172, 176
- Покрова Богородицы на Торгу 64, 108, 110
- Похвалы Богородицы на Романовой горке 46, 108, 148, 150, 164, 166, 167, 169, 171, 172, 176, 184, 286
- Преображения Господня у Старого костра 152, 159, 161–164, 166, 167, 169, 171, 172,
- Рождества Христова в Довмонтовой стене 108, 145, 146, 148, 161–164, 166, 167, 169, 171, 172, 175
- Сергия Св. прп. с Залужья 108, 110
- Софии, Веры, Надежды и Любви Свв. мчч 46, 140, 145, 147, 152, 159, 160, 162, 164, 167, 169, 171, 172, 187
- Сошествия Св. Духа в Довмонтове стене 46, 145, 148, 152, 159, 161–164, 166, 167, 169, 171, 172, 176
- Спаса Преображения на Торгу 46, 106, 107, 140, 147, 148, 150, 159, 161, 163–167, 169, 171, 172, 176
- Тимофея Газского Св. мч. 67, 140, 149, 152, 154, 159, 162, 164, 167, 169, 171
- Троицы Святой собор 8, 9, 46, 107, 134, 144, 149, 152, 159, 161–163, 166, 167, 169, 171, 172, 187, 256, 267, 269, 308, 315, 316, 326
- Успения Пресвятой Богородицы на Завеличье (с Пароменья) 46, 106, 107, 109, 142, 164–167, 169, 171, 172, 186, 298

- Феодора (Стратилата или Тирона)
Св. вмч. 46, 145, 152, 155, 159,
161–164, 166, 167, 169, 171, 172,
Часовня Владычного креста 106, 196,
202
Часовня Святой Троицы 177
Пскова, р. 44, 52, 56, 58, 106–108, 170, 173, 175
Псковское оз. 191
Пустая, селище в Псковской земле 274
- Р**
Ратский археологический комплекс, г. Курск
233
Ремва Ремевская, Ремецкая губа Псковской
земли 291
Рибе, г. 233
Рига, г. 307
Рим, г. 197, 201, 286
Иоанна Предтечи Св. церковь в Латеране
249
Сабины Св. церковь 249
Робья, р. 87
Родень, городище 220
Роменское городище, Роменская
археологическая культура 21
Ростов, г. 19, 80
Руса, г. см. Старая Русса
Руски, с. на Смоленском пути в Псковской
земле 186
Козьмы и Дамиана Свв. мчч. церковь 186,
187
Русион, г. 77
Рюриково городище под Новгородом 19, 33, 88,
219, 244, 289, 319
Рязанская земля 69
Рязань, г. 38, 78
Иоанна Златоуста Свт. церковь 82
- С**
Сан-Бенуа-сюр-Луар (Луарэ), аббатство,
Франция 249
Сан-Дени, аббатство, Франция 249
Санкт-Петербург, г. 15, 97, 120, 123, 195, 247
Сарай, г. 80
Сарское городище 19
Святая земля, Палестина 96, 98, 221, 223,
229–231, 320
Северо-Восточная Русь 22, 73, 78, 237, 323
Северская земля 21
Селище, пустошь Прудской засады Псковской
земли 176
Сигтуна, г. 232, 233, 243, 250
Скала, крепость, Болгария 235
Скандинавия 236, 242, 250
Слудици, с. под Новгородом 87
Георгия Св. вмч. церковь 87
- Смоленск, г., Смоленская земля 19, 38, 206,
219, 222, 287
Смолиговичи, д. Вотской пятины 64
Солстед, некрополь, Южная Дания 211
Солунь (Фессалоники), г. 98
Средиземное море 83, 97, 116, 236, 238, 251, 255
Стамбул (Константинополь, Царьград), г.
7, 79, 80, 98, 114, 197, 201, 235, 243, 249, 263,
286
Богородицы во Влахернах церковь 197
Карие-Джами, музей 248, 249
Меса, улица 201
Пантократора монастырь 249
Полиевкта Св. церковь 249
Сике, район 201
Софии Св. собор (Великая церковь) 7, 197,
249
Студийский монастырь 249
Султанахмет, район 243
Старая Ладога, с. 217, 272, 274, 325
Старая Русса, г. 32, 39, 57, 150, 205, 211, 238
Бориса и Глеба Свв. мчч. церковь 211
Городец, Городище, урочище 57
Николая Свт. церковь 57
Преображенский монастырь 135
Старая Рязань, городище 219, 223, 238, 240,
242, 247, 248
Бориса и Глеба Свв. мчч. церковь 224
Стуканово, пустошь Погостицкой губы
Псковской земли 176
Суздаль, г., Суздальская земля 69, 78, 85, 238
Сурож (Судак), г. 236
Сясь, р. 33
Сясьское городище 33
- Т**
Тверь, г., Тверское княжество 80, 81, 219
Спасо-Преображенский собор 196
Темша, пустошь в Псковской земле 294
Тилле-Хойук, городище, Турция 235
Тимерево, археологический комплекс 19, 209,
216, 219
Тихвин, г. 127
Успенский монастырь 127
Торжок (Новый Торг), г. 188, 272, 274, 278,
325
Торопец, г. 117
Торопицино, пустошь Уситовской губы
Псковской земли 176
Троице-Сергиева Лавра 246, 304
- У**
Углич, г. 217
Удрай, некрополь, Новгородская область 216
Ужин, погост Новгородской земли 32
Узмень, пролив 191

ЦЕРКОВЬ И ГОРОЖАНЕ СРЕДНЕВЕКОВОГО ПСКОВА

Уситва Старая и Новая, погосты Псковской земли 295
Успения Богородицы церковь 150
Уситовская старая губа Прудской засады Псковской земли 295
Устьянский уезд Холмогорской епархии 117

Ф

Федово, урочище в Тверской земле 85
Феррара, г. 286, 290
Флоренция, г. 286

Х

Халкидон, г. 79
Хедебю, г. 233, 250
Херсонес, городище 222, 224, 232
Хлебная гора, урочище псковское 173
Хотяжи, с. Московской области 219

Ч

Червлёный Яр, урочище 82
Чернигов, г. 19, 77, 78, 219
Чертицко, погост Новгородской земли 32

Чудское оз. 191, 291
Чудь 220
Чухново, пустошь Уситовской губы Псковской земли 176
Чухона, р. 150

Ш

Швеция, шведы 5, 215, 232
Шелонь, р. 123
Шелетовка, городище, Хмельницкая область, Украина 222, 247, 248
Шестовицы, археологический комплекс 19, 209, 216

Ю

Югра 86
Южная Русь 20–22, 40, 55, 90, 93, 221, 318
Юрьев (Тарту), г. 220, 298

Я

Явонь, р. 219
Ярополч-Залесский, г. 238
Ярославль, г. 19

THE CHURCH AND THE CITIZENS IN MEDIEVAL PSKOV

Summary

The identification of the Christian Church with the whole organized society is the fundamental feature which distinguishes the Middle Ages from earlier and later periods of history. However, in Russian historiography, Church history usually have been treated separately from the history of society, while history of the Russian Church was considered in isolation from the canonical law and the history of the Ecumenical Patriarchate of which it had been part until the end of 16th century. One must take into account that the events of ecclesiastic and social life during the medieval period were closely interconnected, so that the knowledge of social history helps us to understand the history of Church and, vice versa, the understanding of peculiarities of the Christian culture allows us better study of the medieval society.

This approach is applied to the present study. It is dedicated to the history of mediaeval Pskov of the 11th–15th centuries and its Christian organization and culture which can be understood exclusively within the context of history of Novgorod the Great and the metropolis of *Rhōsia*. In the history of Novgorod and Pskov, the close interconnection between the Church and society resulted in the fact that the urban communities regarded themselves as “house (*oikos*) of Saint Sophia” and “house (*oikos*) of the Holy Trinity” in accordance with the dedications of the main city cathedrals. In the consciousness of a mediaeval Novgorodian, St. Sophia together with the God was a protector of the city. Under the term of St. Sophia, not simply the main cathedral of Novgorod was implied but also the Church as a mystical organism of the Body of Christ according to the Niceno-Constantinopolitan Credo Symbolum by which the Church is characterized by four particular attributes as “single, holy, catholic and apostolic”. This mentality is recorded in the Novgorod chronicle after 1204, the year of devastation of Constantinople by the 4th Crusade, and possibly was connected with activities of Archbishop Anthony (Dobrynya Yadreykovich) who had realized a pilgrimage to Byzantium. Long before the concept of Moscow as the “Third Rome” appeared, Novgorod regarded itself as the successor of Constantinople and of its St. Sophia cathedral.

In Pskov, the urban community personified itself in the Holy Trinity. However, only in 1471, the chronicler identified the Trinity with the Ecumenical Church. Pskov had not had its own bishop until 1589, and the history of Pskov’s church community differed from that of Novgorod in a more protracted establishment of self-identification.

Chapter 1, “New people” of Ancient Russia”, discusses the process of appearance of towns in Rus occurring in the context of Trans-Eurasian trade synchronously with the for-

mation of new social groups and their Christianization. At the turn of the 10th and 11th century, a process of trans-urbanization is recordable in Rus as a common European phenomenon marking the transition from the barbarian to early feudal state structures. In Northern Rus, this process was of a peaceful character because here, the dynasty of the Rurikides was invited by the federation of northern Slavonic and Finish tribes: the Slavs, the Chuds and the Krivichians as a result of a *ryad* (agreement) dated by the Primary Russian Chronicle to 862. However in Southern Rus, the princely power was established after 882 through military conquest. Here, the trans-urbanization often was of forcible nature when local tribal centres were annihilated by the princely authority giving place to classical feudal cities. In this sense, the history of Pskov is more alike to that of towns of Southern Rus: the classical city with a fortress and *posad* (unfortified settlement) arose here after the fire of 1036 related with the raid of prince Yaroslav the Wise.

The phenomenon of trans-urbanization resulted in the emergence of a social dichotomy in Old Russian town. The most ancient Russian legal code, “Russian Pravda”, knows three categories of free populace: *rousin* (*rhôs*) — a person from the princely environment; *slovenin* of the archaic community and *izgoy* (an orphan or exile) or a person who had been withdrawn from the common law and accordingly subjugated to the princely Rota System. To that dichotomy, the urban spacial structure corresponded consisting of *kontsy* (ends; sing. *konets*) and *sotni* (hundreds; sing. *sotnya*) existed in medieval town as city districts. During the beginnings of Russian history, the *kontsy* were urban districts which may have originated in settlements of the farmstead type usually called in Russian historiography as *patronymia* and belonging to Slavic aristocracy. The *sotni* included the population of Ancient Russia subject to the prince.

Archaeology allows us to identify in Novgorod different subcultures characteristic of the population of the boyar’s *patronymia* and inhabitants of prince’s *sotni*. The estates or proprieties (urban yards) of the *sotni* residents were predominantly in *Torgovaya storona* (Trade Side). The oldest *kontsy* were ranged on the left bank of the Volkhov River in *Sophijskaya storona* (St. Sophia Side) — *Nerevsky konets* first mentioned in 1172 and *Lyudin or Goncharsky* (potters’) *konets* (1195). After 1218, also *Zagorodsky* (out-of-town) *konets* arises here. On the right bank, *Slavensky* (1231) and *Plotnitsky* (after 1196) *kontsy* are known. Gradually, ten Novgorod *sotni* came to be subject to the boyars and administrations of the *kontsy*.

In history of Novgorod, one can observe a gradual transference of princely rights to the local boyars. This was related with their participation in the collection and distribution of state tributes. Furthermore, the Novgorodians ranked themselves with the “Varangian genesis” as belonging to social and political organization which was linked with the invitation of the Varangian princes. This fact allowed the boyars to oppose themselves to the “Russian genesis” established as the princely war retinue in the Middle Dnieper reaches around Kyiv. The participation of the Slavic aristocracy, the ancestors of future Novgorodians, in the invitation of the Varangians princely dynasty gave them particular rights in regard of the Rurikides. At least since 1264, these rights were fixed by a special treaty between Novgorod and the prince. However, the original organizing role of the princely power in the appearance of Novgorod in the mid-10th century and subsequent establishment of state structure in Northern Rus was undisputed. This was one of the important points of the “feudal democracy”.

To a considerably greater extent, the role of princely power was manifested at the initial stages of the establishment of Pskov. Chapter 2, “The urban community of Medieval Pskov”, discusses the bases of the social history of mediaeval Pskov. Traditionally it has been believed that the dominating position in Pskov, like in Novgorod, was held by the Slavic aristocracy

which founded the city's *kontsy*. However, analysis of written and archaeological sources has shown that Pskov arose gradually as a result of the evolution of princely *sotni*. An important period in history of Pskov was that of AD 1266 when the Lithuanian prince Dovmont (Daumantas) began his reigning here. The Pskov boyars of the 14th–15th centuries were rooted back into the princely administration which made a subject of inheritance from its social position. There were thirty Pskov *sotni*, some of which it is possible to localize in modern maps. From those *sotni*, six *kontsy* were formed: that of St. Peter or *Bolovinsky*, *Gorodetsky*, *Ostrolavitsky*, *Opotsky*, *Polonishchsky* and *Bogoyavlensky* (the Epiphany) *konets*.

These differences between Novgorod and Pskov in social and political history have influenced their church organization which is considered in Chapter 3, "The Clergy in mediaeval Russian town". In the history, the boundaries of dioceses and canon law promoted the fixation of political borders in Ancient Rus. One of the features of Russian church geography was in the existence of enclaves: certain territories were subject to bishopric situated at a fair distance from them as a result of the distribution of princely power. It is known, however, that only 19 bishopric cathedrae existed over the vast territory of Ancient Rus. The insignificant number of Russian dioceses, as compared with Byzantium, is possibly explained by the 57 Canons of the Council of Laodicea which prohibited foundation of bishoprics in underpopulated cities. It is by the regulations of the canonical law and not by a political juncture that one can explain the transference of the Metropolitan cathedra to Moscow due to the reception in 1317–1322 of the *yarlyk* (patent) from the Mongolian khans for the great-reign by the Moscow prince Yury Danilovich. Indeed, the primacy had to be located in the town of the "ruler and senate".

The studies of the process of the formation of parishes in Rus is a considerably more complicated problem because of the absence of sources. The term *prikhod* (parish) first is mentioned in 1485 in connection with the reformation of the church organization in the course of the establishment of the Russian centralized state and fixing the congregations to particular churches created by princely authorities. Before, the term of *predel* or *uyezd*, rooted in the Greek *periodes*, had been used in the church law as related with the notion of *visitation*.

"Russkaya Pravda", the legal code of Kievan Rus, still did not know clergymen as an isolated stratum. This fact had predetermined the main forms of the initial organization of the Eucharistic life during the Ancient-Russian period. These forms were the divisions of the then-existing social and political structure of the society constituted by the princely court, city's *sotni* or boyar *patronymies* as a form of *domus ecclesiae* (*oikos*).

This situation impeded the establishment of a special clergy order in Ancient Russia directly subordinated to Episcopal jurisdiction. Only with the lapse of time, due to efforts of the church hierarchy, the "Regulation on the church people" appeared in the 12th century allowing the clergy to consolidate as a separate estate under the canon law.

On the whole, the regulations of the canon law ousted the common law. However, in a number of cases, these regulations, linked both with the status of the clergy in Byzantine aristocratic *oikoi* and ktitorian law (*ktetorikon dikaion*) and the position of "royal clergy" differing from the "clergy of the *bema*" subordinate to the Patriarch, coincided with the common Ancient Russian law of *patronymia* and that of the princely court. It is known that in Rus there was princely clergy non-subordinated to the local bishop. The coincidences of this kind not only promoted the preservation of archaic ecclesiastic relations in Russian *patronymia* but also the conservation of the politic culture of Novgorod and Pskov established on its basis, i.e. the democracy of the *Veche* (City Assembly).

These connections between the clergy and the society have reflected in archaeological evidence. In Novgorod, archaeological excavations have allowed us to reveal up to ten urban

proprieties of the 12th–15th century where clergy was living. The houses of priests were not situated near the churches but among ordinary urban proprieties this fact indicating a close connection between the clergy and the civil community. In the 16th century, the administration of the Moscow prince intentionally lodged priests near the churches. This resulted in transformation of the clergy into a closed social group and disruption of the natural links with the parishioners, first of all with the aristocratic *oikoi*. This process began already after the annexation of Novgorod by Moscow when, in 1470–1480, Novgorod boyars were exiled. In Pskov, archaeological evidence has not allowed to identify estates of clergymen. Nevertheless, analysis of Pskov city's inventory of 1586/1587 demonstrates that here, in contrast to Novgorod, the priests were not moved closer to the churches. Evidently, the clergy of mediaeval Pskov was not closely connected with the local boyars and the exile of the town's social elite in 1510 had not affected the system of settlement of local priests.

Chapter 4, “The Seven Church Districts (*Sobory*) System in Medieval Novgorod”, considers the ecclesiastical organization of Ancient Russian town which was subdivided into church districts or so-called *sobory* (verbatim *councils*; sing. *sobor*). These *sobory* are to some extent comparable with the deaneries once existing in Europe but their authorities were not rigidly fixed in the canon law. Also the main church of such a district was called *sobor* and to it not only urban but also rural churches were subordinated. According to the ecclesiastical law, the *sobory* had distinct territorial boundaries. It is of note that in Russia, a bishopric cathedral also was called *sobor*. The fact that under the term of “*sobor*”, an entire series of mediaeval notions were implied: Church council, district of churches, main church of such district and a bishopric cathedral, as well as the concept of *katholikh* as a theological characteristic of Church (*sobornaya*), are to be considered as the historical expression of the catholicity and conciliarity of the Church organization in Ancient Russia. *Sobory* in Ancient-Russian town were liturgical, administrative and judicial units implying active participation both of secular clergy and laity in the Church life and administration. During the late Middle Ages this collectivism (*sobornost'*) was infringed.

Among the best studied are seven church districts in Novgorod. The documents which have survived until now include the *Semisobornaya rospis'* or a list of Novgorod churches according to seven church districts compiled in the 1480s. It enumerates 158 altars or holy tables of the main churches and their chapels, although indeed it states that in total there were 161 church sees in the town. The document informs us that in 44 churches, everyday liturgy was practised. Personal researches allow us to identify the boundaries of a special area which surrounded the bishop palace, *Okolotok*, mentioned in the chronicle for the years from 1339 to 1535. Presumably, it was originally prince's territory at future Novgorod area in which, in the late 10th century, a new Christian centre of the town arose. The discrepancy between the altars enumerated and their total number is possibly explained by the fact that during the compilation of the list, the church of Sts. Kosmas and Damian in Kozmodem'yan Street was closed because of the exile of the boyar family to which it belonged. Analysis of chronicles demonstrates that the church organization consisting of seven *sobory* or districts in Novgorod arose in 1361–1362 as a result of the reform conducted by Archbishop Alexius with the aim of unification of the *kontsy* and *sotni*.

The boundaries of *sobory* coincided with those of *kontsy*. In the Sophia Side there existed five church districts with the centres in the St. Sophia Cathedral in the Kremlin and *Okolotok*, the Michael Archangel church in *Zagorodsky konets*, St. Blasius church in *Lyudin konets*, the churches of the Sts. Forty Martyrs at Sebaste and of St. Martyr Jacob in *Nerevsky konets*. In Trade Side in *Slavensky konets* there was the Dormition of Theotokos church as the main district sanctuary, and the church of St. John the Forerunner was in *Plotnitsky konets*. The existence of seven districts was linked neither with the speculative theology nor

with the reminiscence of the seven Ecumenical Councils nor with the Seven Sacraments of the Church, but with the archaic social structure of Novgorod. The existence of the two cathedrals in *Nerevsky konets* was caused by the fact that one of them arose at the place of a sanctuary previously connected with a *sotnya* settlement and the other in the area of an ancient boyar *patronymia*.

Chapter 5, “Church Districts (*Sobory*) and the clergy of Medieval Pskov” discusses the history of *sobor* districts in Pskov where in the 15th century there were six cathedrals. First it became possible to prove that the *sobor* districts in the city had their territorial boundaries according with canon law. Traditionally, it has been believed that the *sobory* of the Pskov clergy were just professional unions like the guilds of medieval European cities.

In 1356, the St. Sophia or *Sophijsky sobor* in Pskov is segregated from *Troitsky* the Holy Trinity *sobor*. The former may have been coinciding with the *Opotsky konets*. In 1416, the St. Nickolas or *Nikolsky sobor* arises embracing the *Petrovsky konets*. In 1453, a *sobor* and everyday liturgy celebration are organized attached to the church of St. Demetrius of Thessalonica, the Great Martyr, in the *Dovmontov Gorod* (Dovmont’s Town) near the Pskov Kremlin and the Church of the Saviour on *Torg* (Market). The newly founded *sobor* included the churches of *Gorodetsky* and *Ostrolavitsky kontsy*. In 1462, the *sobor* at *Polonishche* was founded. The *sobor* district attached to the church of the Entry of Our Lord into Jerusalem, created in 1471, may have been intended for *Bogoyavlensky konets*. The absence of hereditary boyar’s families in Pskov resulted in the fact that not representatives of aristocracy like in Novgorod but ordinary lay people, often headed *sotni* (*sotnik*), were the *ktitors* (churchwarden) of urban and rural churches.

In the present study, *sobory* in Novgorod and Pskov and the *regiones* of Constantinople are compared. The latter being artificial formations later disappeared. In this connection, the conclusion is driven that hierotopy — a modern fashionable direction in studies of Christian culture — is applicable only to late Middle Ages and modern times. In the earlier epoch, the process of formation of sacral topography depended on the social structure and not on abstract theoretical thought. Sacralisation of the urban environment in Ancient Russia took place not earlier than the 16th and 17th centuries, having been expressed in creation of icons which included the realities of urban topography into the iconic space.

Chapter 6, “Private devotional objects and the everyday Christian culture of Pskov citizens”, is dedicated to analysis and systematization of private devotional objects of Christian cult yielded by excavations in Pskov. The collection under study includes a total of about 100 objects of the 10th–15th century. In the study, the peculiarities of Christianization of the urban population as well as the role of the Scandinavians and the West-European Christian culture in that process are shown. Quite a series of objects including steatite and nacre crosses of the 12th century — pilgrimage relics from the Holy Land — have been identified. These objects suggest active contacts of Pskov citizens with Byzantium. It is characteristic that in Pskov, a stronger influence of the Christian culture of Moscow than in Novgorod is traceable, this fact explaining the voluntary subjugation of Pskov to the Moscow prince in 1469. Generally, the Pskov Christian culture, including both objects of personal devotion and icon-painting, turns to have been very conservative and archaic although it had evolved within the frame of common Russian Christian culture development processes. Investigations of archaeological monuments allow us to make our knowledge about the Christian culture of Pskov considerably more precise whereas the local chronicle-writing emerged only in the 14th century and official documents contain scarce information about that aspect of mediaeval life.

In Chapter 7, “*Veche* of the Holy Trinity: the urban community as the *Ecclesia* of Pskov”, considers the history of the establishment of church administration in Pskov. Originally,

the church law and administration in Pskov were realized in the form of bishop's visitations and activities of the clergy of the main town's cathedral — that of the Holy Trinity. In the late 13th century in Rus, the office of the *namestnik* (local representative or sometimes *locum tenenes*) of the bishop comes into existence. He was occupied with the legal deeds and management of the church property within a particular territory. This institution was not known in the Byzantine Church. Greek texts do not translate the Russian term but simply transcribe it as *namestnikos*. The origin of this office, first recorded in Galich-Volyn' Rus, may have been related with the existence of church castellanies in Poland.

Researchers always have believed that the *namestnik* of the Novgorod archbishop appeared in Pskov due to the attempt to subjugate the city to the Novgorod boyars. However, such an institution emerged practically simultaneously in Pskov, Ladoga and Torzhok not later than in 1307, having nothing in common with the Novgorod-Pskov political confrontation. Beginning since 1330–1340, the *namestnik* in Pskov was a layman appointed from the number of local citizens as was approved by the Treaty of Bolotovo between Pskov and Novgorod, signed between 1329 and 1342. The last *namestnik* belonging to clergy was the hieromonk Arseny who in 1331 unsuccessfully competed with Vasily Kalika for Novgorod Archbishop Cathedra. I am critically inclined as regards the information of the Novgorod chronicle that in that year the Pskovians headed by Arseny wanted to organize a separate diocese independent from Novgorod.

The activities of the Pskov *namestnik* are known not only owing to written sources but also through finds of lead seals and evolution of their type. The seals were once attached to documents sanctioned by them. The Pskov *namestnik*'s activities were criticized in the late 14th and 15th century by Kievan metropolitans because in this case a layman-*namestnik* judged the clergy that was prohibited by the canon law. By contrast to Novgorod, where *namsetnik* proved testaments and land bargains, in Pskov, these functions remained under the jurisdiction of the *Veche* (City Assembly). In 1435, Archbishop Euthymius will unsuccessfully try to introduce the Novgorodian practice to Pskov.

In 1437, Metropolitan Isidorus, departing for the Ferrara-Florence Council, excluded Pskov from the jurisdiction of the Novgorod archbishop with whom he became in conflict because of the planned Unia with the Roman Catholic Church. The Metropolitan realized his authority in the town through archimandrites, of whom one, Gregorius, who previously was the hegumen of the St. Demetrius Monastery in Constantinople, became later the Kievan Metropolitan in the territory of Lithuania (1458–1473). After the return of Pskov to the Novgorod jurisdiction in 1448 and until 1470, *namestnik* of Archbishop of Novgorod received an additional right to prove land bargains of churches and cloisters.

After the unsuccessful attempt at foundation of a bishopric cathedra in 1463–1464, the Pskov clergy endeavoured in 1468–1470 to carry out a local “reformation”. With an active participation of laymen, a special legal body of the Church was organized which was to hear independently, without participation of the bishop, church legal proceedings on the basis of the *Nomocanones* — a code of church laws. One of the main issues for the new body was that of the widowed clergy which was prohibited to practise liturgy in Pskov. Notwithstanding the fact that the Pskov reform was a counterpart of the events of 1385–1406 in Novgorod, where it was decided to reject hearing of legal suits at the Metropolitan's, in the Pskov proceedings one feels distinctly an eschatological implication. On the eve of the 7,000 years of the Creation (1492 AD), the Pskov citizens made up their mind to put their church in order.

Together with the *namestnik*, considerable authority belonged to the clergy of the Trinity Cathedral. Resolutions of the Pskov *Veche* were sanctioned by “seals of the Holy Trinity”, i.e. by the seals of the city's cathedral. Characteristic of the history of Pskov is the con-

SUMMARY

trol of laymen over the clerics, as well as a high extent of participation of the clergy and laymen in the ecclesiastic life thus realizing, in accordance with the church tradition, a system of “checks-and-balances” in the relation with the bishop.

These observations allow us to put forward the question of the correlation between the civil and church communities in history of Pskov. Under the conditions of the mediaeval non-institutional democracy, the resolution of city’s problems “at the *Veche* near the Trinity” was a religious procedure since the boundaries of the church and urban organizations coincided in mediaeval town. That high extent of coordination between the ecclesiastic and civil issues had provided the longevity of *Veche* traditions in North Russia including self-government tendencies even under the authoritarian regime of the Muscovite Kingdom. In 1555–1556, this situation led to the abolition of *kormleniya* (bestowing of maintenance), introduction of the farming system (*otkupy*) and the appearance of local self-government provincial *guba* elders as elective public institutions. Under such conditions, the boyars played a progressive role opposing to mancipation or enslavement of peasants, advocating the foundation of a boyar council — the House of Lords of the incipient Russian parliament — and participating actively in the formation of capitalistic economy. The conservatism of the church and political culture of Novgorod and Pskov in the situation of the Time of Troubles in the early 17th century allowed reviving here the traditions of the *Veche* self-government and active participation of citizens and clergy in the church administration and public social-political life. After the long interruption caused by the Muscovite rule, the Pskov chronicler in 1610 reintroduces into his narrative the subject of the special patronage of the Holy Trinity over Pskov as over “house of the Holy Trinity”, the subject with acquaintance with which the present book is begun...

Translated by Alexej Gilevich

CONTENTS

Introduction	5
Chapter 1 “New people” of Old Rus	18
Chapter 2 The urban community of Medieval Pskov	43
Chapter 3 The Clergy in mediaeval Russian town	74
Chapter 4 The Seven Church Districts (Sobory) System in Medieval Novgorod	111
Chapter 5 Church Districts (Sobory) and the clergy of Medieval Pskov	139
Chapter 6 Private devotional objects and the everyday Christian culture of Pskov citizens	204
Chapter 7 Veche of the Holy Trinity: the urban community as the Ecclesia of Pskov	260
Conclusion	318
List of Abbreviations	330
Indexes	332
Index of Names	332
Index of Geographical sites	344
English summary The Church and the Citizens in Medieval Pskov	355

ОГЛАВЛЕНИЕ

Введение	5
Глава 1 «Новые люди» Древней Руси	18
Глава 2 Городская община средневекового Пскова	43
Глава 3 Духовенство в древнерусском городе	74
Глава 4 Семисоборная организация средневекового Новгорода	111
Глава 5 Соборные округа и соборное духовенство средневекового Пскова	139
Глава 6 Христианские древности средневекового Пскова	204
Глава 7 У Троицы на вече: городская община и церковь Пскова	260
Заключение	318
Список сокращений	330
Указатели	332
Указатель имен	332
Предметно-географический указатель	344
Summary The Church and the Citizens in Medieval Pskov	355

Научное издание

Мусин Александр Евгеньевич
ЦЕРКОВЬ И ГОРОЖАНЕ
СРЕДНЕВЕКОВОГО ПСКОВА
Историко-археологическое исследование

Редактор *Л. А. Соловьева*
Корректоры *Л. А. Макеева*
Технический редактор *Е. М. Денисова*
Художественное оформление *С. В. Лебединского*

Лицензия ЛП № 000156 от 27.04.99. Подписано в печать 00.00.2010.
Формат 70 × 100¹/₁₆. Тираж 000 экз. (1-й завод 300 экз. — РГНФ). Усл. печ. 22,75 л. Заказ № .
Факультет филологии и искусств Санкт-Петербургского государственного университета
199034, Санкт-Петербург, Университетская наб., д. 11

Отпечатано в типографии ОАО «Издательско-полиграфическое предприятие «Искусство России»»
198099, Санкт-Петербург, ул. Промышленная, 38/2